

BOSE

SOUNDSPORT®

WIRELESS HEADPHONES



OWNER'S GUIDE • BRUGERVEJLEDNING • BEDIENUNGSANLEITUNG
GEBRUIKERSHANDLEIDING • GUÍA DEL USUARIO • KÄYTTÖOHJE
NOTICE D'UTILISATION • MANUALE DI ISTRUZIONI
KEZELÉSI ÚTMUTATÓ • BRUKERVEILEDNING
PODRĘCZNIK UŻYTKOWNIKA • MANUAL DO PROPRIETÁRIO
BRUKSANVISNING • 取扱説明書 • 사용자 안내서
用戶指南 • 使用者指南 • 取扱説明書 • دليل المالك

IMPORTANT SAFETY INSTRUCTIONS

Please read and keep all safety and use instructions.

WARNINGS/CAUTIONS

- Do NOT use the headphones at a high volume for any extended period.
 - To avoid hearing damage, use your headphones at a comfortable, moderate volume level.
 - Turn the volume down on your device before placing the headphones in/on your ears, then turn the volume up gradually until you reach a comfortable listening level.
- Use caution and follow applicable laws regarding mobile phone and headphone use if using the headphones for phone calls while driving. Some jurisdictions impose specific limitations, such as single earpiece configuration, on the use of such products while driving. DON'T use the headphones for any other purpose while driving.
- Focus on your safety and that of others if you use the headphones while engaging in any activity requiring your attention, e.g., while riding a bicycle or walking in or near traffic, a construction site or railroad, etc. Remove the headphones or adjust your volume to ensure you can hear surrounding sounds, including alarms and warning signals.
- Do NOT use the headphones if they emit any loud unusual noise. If this happens, turn the headphones off and contact Bose customer service.
- Do NOT submerge or expose the headphones for extended period to water, or wear while participating in water sports, e.g., swimming, waterskiing, surfing, etc.
- Remove headphones immediately if you experience a warming sensation or loss of audio.
- Do NOT use mobile phone adapters to connect headphones to airplane seat jacks, as this could result in injury or property damage due to overheating.



Contains small parts which may be a choking hazard. Not suitable for children under age 3.



This product contains magnetic material. Consult your physician on whether this might affect your implantable medical device.

- Do NOT make unauthorized alterations to this product.
- Use this product only with an agency approved power supply which meets local regulatory requirements (e.g., UL, CSA, VDE, CCC).
- Do not expose products containing batteries to excessive heat (e.g. from storage in direct sunlight, fire or the like).

Regulatory Information

NOTE: This equipment has been tested and found to comply with the limits for a Class B digital device, pursuant to Part 15 of the FCC Rules. These limits are designed to provide reasonable protection against harmful interference in a residential installation. This equipment generates, uses, and can radiate radio frequency energy and, if not installed and used in accordance with the instructions, may cause harmful interference to radio communications. However, there is no guarantee that interference will not occur in a particular installation. If this equipment does cause harmful interference to radio or television reception, which can be determined by turning the equipment off and on, the user is encouraged to try to correct the interference by one or more of the following measures:

- Reorient or relocate the receiving antenna.
- Increase the separation between the equipment and receiver.
- Connect the equipment into an outlet on a circuit different from that to which the receiver is connected.
- Consult the dealer or an experienced radio/TV technician for help.

Changes or modifications not expressly approved by Bose Corporation could void the user's authority to operate this equipment.

This device complies with part 15 of the FCC Rules and with Industry Canada license-exempt RSS standard(s). Operation is subject to the following two conditions: (1) This device may not cause harmful interference, and (2) this device must accept any interference received, including interference that may cause undesired operation.

This device complies with FCC and Industry Canada radiation exposure limits set forth for general population. It must not be co-located or be operating in conjunction with any other antennas or transmitters.

Meets IDA Requirements.

CAN ICES-3 (B)/NMB-3(B)

Management Regulation for Low-power Radio-frequency Devices

Article XII

According to "Management Regulation for Low-power Radio-frequency Devices" without permission granted by the NCC, any company, enterprise, or user is not allowed to change frequency, enhance transmitting power or alter original characteristic as well as performance to an approved low power radio-frequency devices.

Article XIV

The low power radio-frequency devices shall not influence aircraft security and interfere legal communications; If found, the user shall cease operating immediately until no interference is achieved. The said legal communications means radio communications operated in compliance with the Telecommunications Act.

The low power radio-frequency devices must be susceptible with the interference from legal communications or ISM radio wave radiated devices.

 Bose Corporation hereby declares that this product is in compliance with the essential requirements and other relevant provisions of Directive 1999/5/EC and all other EU directive requirements. The complete declaration of conformity can be found at: www.Bose.com/compliance



Please dispose of used batteries properly, following local regulations. Do not incinerate.



This symbol means the product must not be discarded as household waste, and should be delivered to an appropriate collection facility for recycling. Proper disposal and recycling helps protect natural resources, human health and the environment. For more information on disposal and recycling of this product, contact your local municipality, disposal service, or the shop where you bought this product.

Li-ion



Removal of the rechargeable lithium ion battery in this product should be conducted only by a qualified professional. Please contact your local Bose retailer or see <http://products.bose.com/static/compliance/index.html> for further information.



REGULATORY INFORMATION

Names and Contents of Toxic or Hazardous Substances or Elements						
Toxic or Hazardous Substances and Elements						
Part Name	Lead (Pb)	Mercury (Hg)	Cadmium (Cd)	Hexavalent (CR(VI))	Polybrominated Biphenyl (PBB)	Polybrominated diphenylether (PBDE)
PCBs	X	0	0	0	0	0
Metal Parts	X	0	0	0	0	0
Plastic Parts	0	0	0	0	0	0
Speakers	X	0	0	0	0	0
Cables	X	0	0	0	0	0
This table is prepared in accordance with the provisions of SJ/T 11364.						
O: Indicates that this toxic or hazardous substance contained in all of the homogeneous materials for this part is below the limit requirement of GB/T 26572.						
X: Indicates that this toxic or hazardous substance contained in at least one of the homogeneous materials used for this part is above the limit requirement of GB/T 26572.						

Date of Manufacture: The eighth digit in the serial number indicates the year of manufacture; “5” is 2005 or 2015.

China Importer: Bose Electronics (Shanghai) Company Limited, Part C, Plan 9, No. 353 North Riyang Road, China (Shanghai) Pilot Free Trade Zone

EU Importer: Bose GP, Castleblayney Road, Carrickmacross, Ireland

Taiwan Importer: Bose Taiwan Branch, 9F-A1, No.10, Section 3, Minsheng East Road, Taipei City 104, Taiwan

Input Rating: 5V $\overline{\text{---}}$ 1A

The warranty information provided with this product does not apply in Australia and New Zealand.

See www.Bose.com.au/warranty or www.Bose.co.nz/warranty for details.

The *Bluetooth*[®] word mark and logos are registered trademarks owned by Bluetooth SIG, Inc. and any use of such marks by Bose Corporation is under license.

The N-Mark is a trademark or registered trademark of NFC Forum, Inc. in the United States and in other countries.

“Made for iPod,” “Made for iPhone,” and “Made for iPad” mean that an electronic accessory has been designed to connect specifically to iPod, iPhone, or iPad, respectively, and has been certified by the developer to meet Apple performance standards. Apple is not responsible for the operation of this device or its compliance with safety and regulatory standards. Please note that the use of this accessory with iPod, iPhone or iPad may affect wireless performance.

iPad, iPhone, and iPod are trademarks of Apple Inc., registered in the U.S. and other countries. The trademark “iPhone” is used with a license from Aiphone K.K.

Apple and the Apple logo are trademarks of Apple Inc., registered in the U.S. and other countries. App Store is a service mark of Apple Inc.

Android, Google Play and the Google Play logo are trademarks of Google Inc.

©2016 Bose Corporation. No part of this work may be reproduced, modified, distributed or otherwise used without prior written permission.

Getting Started

Unpacking.....	7
Headphone components	8
Powering on/off.....	9



The Bose® Connect App

Features.....	10
---------------	----

Charging the Battery

Connecting the USB cable	11
Checking the battery.....	12

Headphone Status Indicators

<i>Bluetooth</i> ® indicator ().....	13
Battery indicator ().....	13

Importance of Proper Fit

Choosing the correct StayHear®+ tip	14
Fitting the earbuds to your ear	14
Changing the StayHear®+ tips	15

Voice Prompts

Pre-installed languages	16
Changing the language	16

Bluetooth®

About <i>Bluetooth</i> ® wireless technology	17
Choosing your pairing method	17
Pairing your <i>Bluetooth</i> ® device.....	18
Pairing your <i>Bluetooth</i> ® device with NFC.....	19
Disconnecting a <i>Bluetooth</i> ® device.....	20
Reconnecting a <i>Bluetooth</i> device	20

CONTENTS

Managing Multiple Connected Devices

Switching between two connected <i>Bluetooth</i> ® devices.....	21
Identifying the connected <i>Bluetooth</i> devices	21
Reconnecting a previously paired <i>Bluetooth</i> device	21
Clearing the headphone pairing list	21
Using the Bose® Connect app.....	21

Headphone Controls

Media playback and volume functions.....	22
Call functions.....	23

Care and Maintenance

Storing.....	24
Cleaning.....	24
Replacement parts and accessories.....	24
Customer service	25
Limited Warranty	25
Technical information.....	25

Troubleshooting	26
------------------------------	----

Unpacking

Carefully unpack the carton and confirm that the following parts are included:

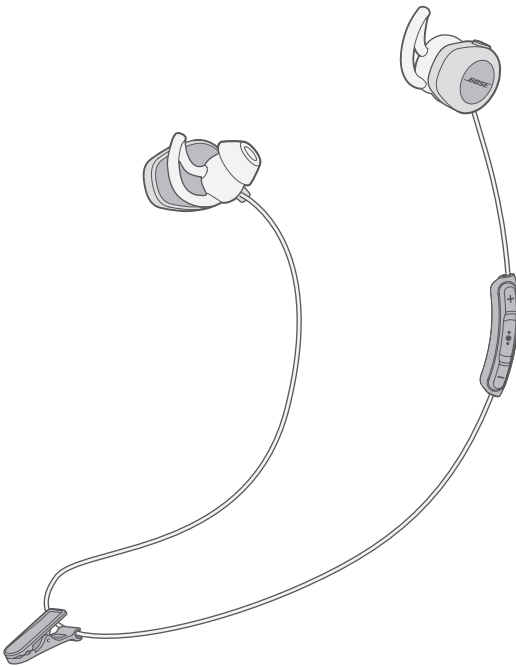

Bose® SoundSport®
wireless headphones



Carry case

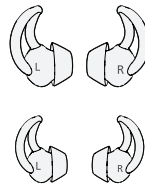

StayHear®+ tips:
Large (black) and Small (white)

Note: Medium (gray) tips are attached to the earbuds.

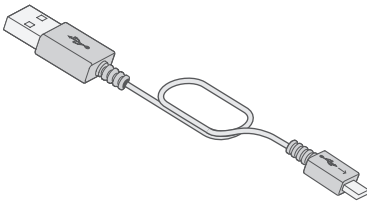

USB cable

If any part of the product is damaged, do not use it. Contact your authorized Bose dealer immediately or Bose customer service. Refer to the quick start guide in the carton for contact information.

Headphone components

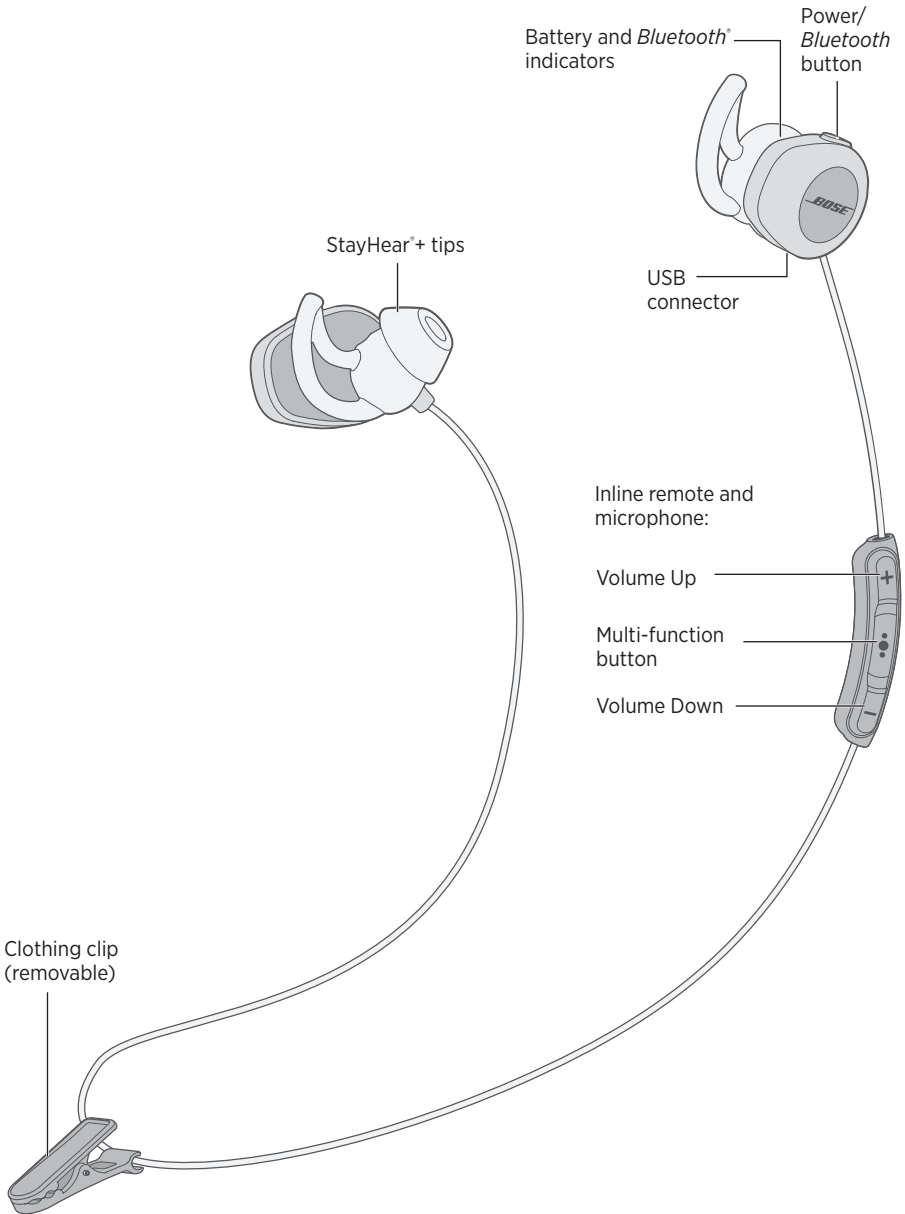

Powering on/off

To power on:

Press the Power/*Bluetooth*[®] button until the battery indicator () glows green, yellow, or red (to indicate the current battery charge level).

To power off:

Press and hold the Power/*Bluetooth*[®] button until  blinks three times and turns off and you hear the power-down tones.

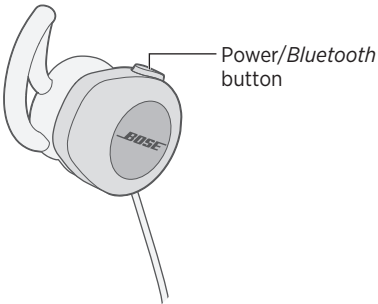

THE BOSE® CONNECT APP

Enhance your headphones with the Bose® Connect app.

Features



- Unlock the full potential of your SoundSport® wireless headphones
- Free app compatible with most Apple and Android™ systems
- Easily connect and switch between multiple *Bluetooth*® devices with a single swipe
- Disable voice prompts
- Keep your headphones up-to-date with the latest software
- Customize headphone settings, like voice prompt language and auto off



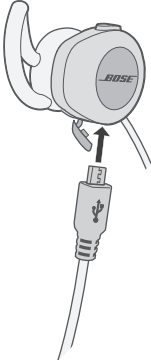

Connecting the USB cable

1. Open the hinged door on the bottom of the right earbud.
2. Plug the small end of the USB cable into the USB connector.



3. Plug the other end into a USB wall charger or computer that is powered on.
 - While charging,  blinks amber.
 - When the battery is fully charged,  glows green.
 - Allow up to two hours to fully charge the battery. A full charge powers the headphones for up to six hours.
 - The headphones will not play while charging.
 - Use this product only with an agency approved power supply which meets local regulatory requirements (e.g., UL, CSA, VDE, CCC).
 - Before charging, be sure the headphones are at room temperature, between 41° F (5° C) and 104° F (40° C).

Checking the battery

- Each time you power on the headphones, the voice prompt announces the headphone battery charge level, and  glows for 10 seconds. When you press any of the headphone controls,  glows for 10 seconds. For more information, see “Battery indicator” on page 13.
- While the headphones are in use, the battery indicator blinks red when the battery needs charging.
- If you are connected to an Apple device, the device displays the headphone battery charge level near the upper right corner of the screen.

The *Bluetooth*[®] and battery indicators are located on the back of the right earbud.

***Bluetooth*[®] indicator ()**

Indicator activity	System state
Blinking blue	Ready to pair
Blinking white	Connecting
Solid white	Connected

Battery indicator ()

Indicator activity	System state
Green	Medium to full charge
Amber	Low charge
Blinking red	Need to charge

Choosing the correct StayHear[®]+ tip

For optimal audio performance, it is important to choose the correct size StayHear[®]+ tip. Select the size that gives you the best comfort and fit in each ear. To determine the best fit, you may need to try all three sizes. You may need a different size for each ear.

Note: To test the fit, try speaking aloud. Your voice should sound muffled in both ears; if not, select another tip size.

Each StayHear[®]+ tip and earbud is marked with either an **L** or an **R**. Be sure to attach the left tip to the left earbud and the right tip to the right earbud.

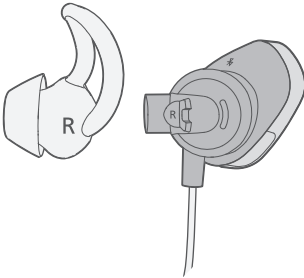

Fitting the earbuds to your ear

The StayHear[®]+ tip allows the earbud to rest comfortably and securely in your ear. The tip wing fits just under your ear ridge.

1. Insert the earbud so the StayHear[®]+ tip gently rests in the opening of the ear canal.
2. Tilt the earbud back and tuck the tip wing under the ear ridge until it is secure.

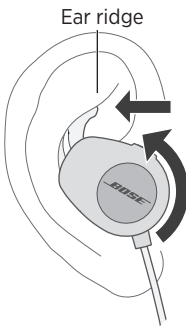

Changing the StayHear®+ tips

1. Holding the earbud by the stem, gently grasp the attached StayHear®+ tip and peel it away from the earbud.

CAUTION: To prevent tearing, grasp the StayHear®+ tip by its base. Do not pull on the tip wing.

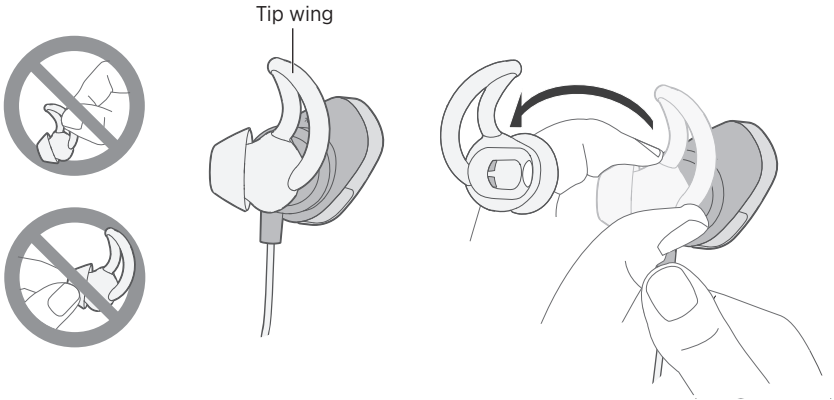

2. Align the opening of the new StayHear®+ tip with the earbud nozzle and rotate the tip onto the nozzle. Press the base of the tip until it clicks securely into place.

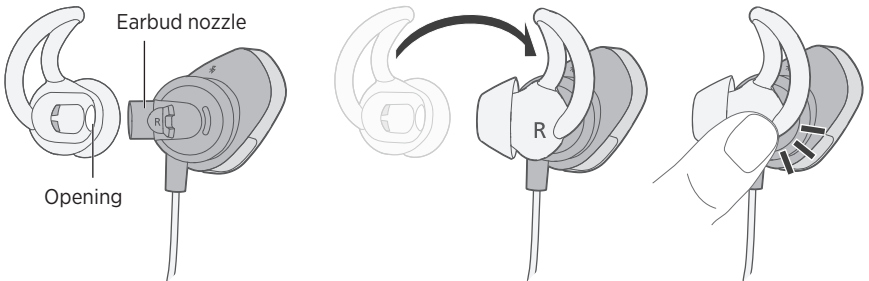

VOICE PROMPTS

Voice prompts guide you through the pairing and connecting processes.

Pre-installed languages

The following languages are pre-installed on your headphones:

- English
- German
- Korean
- Swedish
- Spanish
- Mandarin
- Italian
- Dutch
- French
- Japanese
- Portuguese

To download another language

Visit: global.bose.com/support/ssw

Changing the language

When you turn on the headphones for the first time, the voice prompts are in English. To select a different language:

1. Press and hold **+** and **-** simultaneously until you hear the voice prompt for the first language option.
2. Press **+** or **-** to move through the list of languages.
3. When you hear your language, press and hold **●●●** to select.

About *Bluetooth*® wireless technology

Bluetooth® wireless technology lets you stream music from *Bluetooth* smartphones, tablets, computers or other audio devices to your headphones. Before you can stream music from a *Bluetooth* device, you must pair the device with the headphones.

Choosing your pairing method

You can pair your *Bluetooth* device with your headphones using *Bluetooth* wireless technology or Near Field Communication (NFC).

What is NFC?

NFC is a technology that enables *Bluetooth* devices to establish wireless communication with each other by simply tapping the devices together. Refer to your device owner's guide to see if your model supports NFC.

If your <i>Bluetooth</i> device does not support NFC or if you are unsure:	Follow the instructions for "Pairing your <i>Bluetooth</i> ® device" on page 18.
If your <i>Bluetooth</i> device supports NFC:	Follow the instructions for "Pairing your <i>Bluetooth</i> ® device with NFC" on page 19.

Note: If your *Bluetooth* device supports NFC, you can use either pairing method.

Pairing your *Bluetooth*® device

1. With your headphones powered on, press and hold the *Power/Bluetooth* button until you hear “Ready to pair” or the *Bluetooth* indicator () blinks blue.

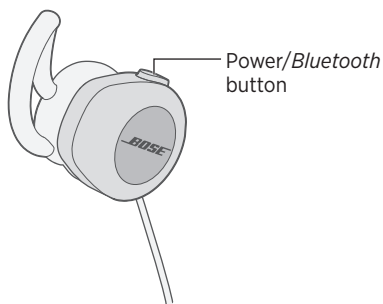

2. On your *Bluetooth* device, turn on the *Bluetooth* feature.

Tip: The *Bluetooth* feature is usually found in the Settings menu.

3. Select your Bose® SoundSport® wireless headphones from the device list.

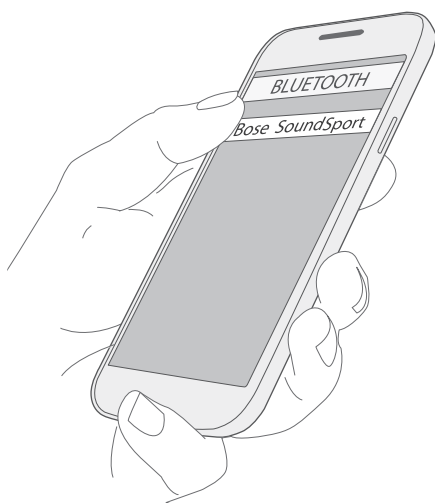

Once paired, you hear “Connected to <device name>” or  glows solid white.

Pairing your *Bluetooth*® device with NFC

1. With your headphones powered on, unlock your device and turn on the *Bluetooth* and NFC features. Refer to your device owner's guide to learn more about these features.
2. Tap the NFC touchpoint on your *Bluetooth* device to the back of the inline remote. Your device may prompt you to accept pairing.

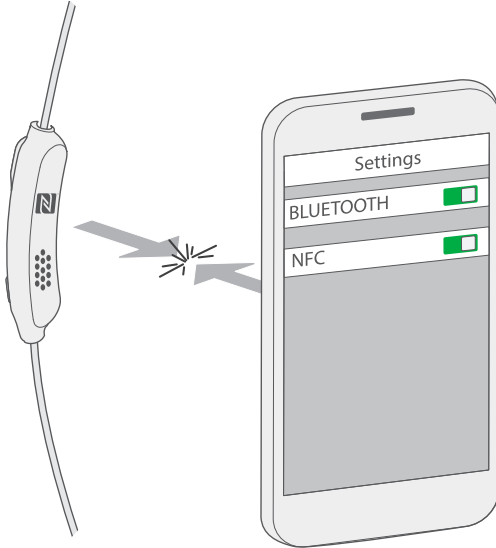

Once paired, you hear “Connected to <device name>” or the *Bluetooth* indicator (📶) glows solid white.

Disconnecting a *Bluetooth*® device

- Turn off the *Bluetooth*® feature on your device.
- If your device supports NFC, tap the NFC touchpoint on your device to the back of the inline remote.

Reconnecting a *Bluetooth* device

- When powered on, the headphones try to reconnect with up to two of the most recently connected devices.
 - Note:** The devices must be within range and powered on.
- If your *Bluetooth* device supports NFC, tap the NFC touchpoint on your device to the back of the inline remote.

You can store up to eight paired *Bluetooth*® devices in the headphone pairing list and can be actively connected two devices at a time.

Note: You can only play audio from one device at a time.

Switching between two connected *Bluetooth*® devices

1. Pause audio on your first device.
2. Play audio on your second device.

Identifying the connected *Bluetooth* devices

Press the Power/*Bluetooth* button to hear which devices are currently connected.

Reconnecting a previously paired *Bluetooth* device

1. Press the Power/*Bluetooth* button to hear which device is connected.
2. Press the Power/*Bluetooth* button again within three seconds to connect to the next device in the headphone pairing list. Repeat until you hear the correct device name.
3. Play audio on the connected device.

Clearing the headphone pairing list

1. Power off the headphones.
2. Press and hold the Power/*Bluetooth* button for 10 seconds, until you hear “*Bluetooth* device list cleared.”
3. Delete your Bose® SoundSport® headphones from the *Bluetooth* list on your device.

All *Bluetooth* devices are cleared and the headphones are ready to pair a new device.

Using the Bose® Connect app

You can also easily manage multiple connected devices using the Bose Connect app. For more information see to “The Bose Connect App” on page 10.

Media playback and volume functions

The headphone controls are located on the inline remote below the right earbud.

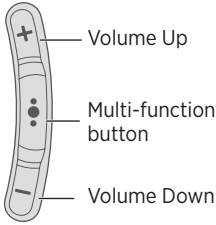

Function	What to do
Play/Pause	Press ●●●
Skip Forward	Press ●●● twice quickly.
Skip Backward	Press ●●● three times quickly.
Fast forward	Press ●●● twice quickly and hold the second press.
Rewind	Press ●●● three times quickly and hold the third press.
Volume Up	Press +
Volume Down	Press -

Call functions

Function	What to do
Answer a call	Press ●●●
End a call	Press ●●●
Decline an incoming call	Press and hold ●●● for one second.
Answer a second incoming call and put the current call on hold	While on a call, press ●●● once.
Decline a second incoming call and stay on current call	While on a call, press and hold ●●● for one second.
Switch between two calls	With two active calls, press ●●● twice.
Create a conference call	With two active calls, press and hold ●●● for one second.
Activate voice control	While not on a call, press and hold ●●● for one second. Refer to your device's owners guide for compatibility and usage information about this feature.
Mute/unmute a call	While on a call, press + and - simultaneously.

Storing

- Turn off the headphones when not in use.
- Before storing the headphones for more than a few months, fully charge the battery.
- Place the headphones in the carry case for storage.

Cleaning

Your headphones may require periodic cleaning.

StayHear[®] + tips: Remove the tips from the earbuds and wash them with a mild detergent and water. Make sure you thoroughly rinse and dry the tips before attaching them to the earbuds.

Headphone nozzles: Clean only with a dry, soft cotton swab or equivalent. Never insert any cleaning tool into the nozzle.

Replacement parts and accessories

Replacement parts and accessories can be ordered through Bose customer service. See “Customer service” on page 25.

Customer service

For additional help using your headphones:

- Visit: global.bose.com/support/ssw
- Contact Bose customer service. Refer to the in-carton literature for contact information.

Limited Warranty

Your SoundSport® wireless headphones are covered by a limited warranty. Details of the limited warranty are provided on the product registration card that is included in the carton. Please refer to the card for instructions on how to register. Failure to register will not affect your limited warranty rights.

The warranty information provided with this product does not apply in Australia and New Zealand. See our website at www.bose.com.au/warranty or www.bose.co.nz/warranty for details of the Australia and New Zealand warranty.

Technical information

Input Rating: 5V $\overline{\text{---}}$ 1A

TROUBLESHOOTING

Problem	What to do
Headphones don't turn on	<ul style="list-style-type: none">• Power on the headphones (see "Powering on/off" on page 9).• Charge the battery.
Headphones don't pair with <i>Bluetooth</i> ® device	<ul style="list-style-type: none">• On your <i>Bluetooth</i>® device:<ul style="list-style-type: none">– Turn the <i>Bluetooth</i> feature on and then off.– Delete your Bose® SoundSport® headphones from the <i>Bluetooth</i> list on your device. Pair again.• Move your <i>Bluetooth</i> device closer to the headphones and away from any interference or obstructions.• Pair a different <i>Bluetooth</i> device (see page 18).• Visit: global.bose.com/support/ssw to see how-to videos.• Clear the headphone pairing list: Power off the headphones. Press and hold the Power/<i>Bluetooth</i> button for 10 seconds until you hear "<i>Bluetooth</i> device list cleared." Delete your Bose SoundSport headphones from the <i>Bluetooth</i> list on your device. Pair again.
Headphones don't pair with NFC-enabled device	<ul style="list-style-type: none">• Make sure your <i>Bluetooth</i> device supports NFC.• Unlock your device and turn on the <i>Bluetooth</i> and NFC features.• Tap the NFC touchpoint on the back of your <i>Bluetooth</i> device to the back of the inline remote.
No sound	<ul style="list-style-type: none">• Power on the headphones and charge the battery.• Increase the volume on your headphones and <i>Bluetooth</i> device.• Press the Power/<i>Bluetooth</i> button to hear the connected device. Make sure you are using the correct device.• Move your <i>Bluetooth</i> device closer to the headphones and away from any interference or obstructions.• Use a different music source.• Pair a different <i>Bluetooth</i> device (see page 18).• If two <i>Bluetooth</i> devices are connected, pause the first device and play the other device.• If two <i>Bluetooth</i> devices are connected, move the devices within range of the headphones (30 ft. or 10 m).

Problem	What to do
Poor sound quality	<ul style="list-style-type: none"> • Use a different music source. • Pair a different <i>Bluetooth</i>® device. • Disconnect the second device. • Move the <i>Bluetooth</i> device closer to the headphones, and away from any interference or obstructions. • Clear any debris or wax buildup from the earbuds and headphone nozzles.
Headphones don't charge	<ul style="list-style-type: none"> • Open the hinged door on the bottom of the right earbud and securely connect the small end of the USB cable to the USB connector. Make sure the connector on the cable is correctly aligned with the connector on the headphones. • Secure both ends of the USB cable. • If your headphones have been exposed to high or low temperatures, let the headphones return to room temperature and then try charging again.
StayHear ⁺ tips falling off	Securely attach the tips to the earbuds (see “Changing the StayHear ⁺ tips” on page 15.)
Lost StayHear ⁺ tip	Contact Bose customer service for replacement tips.

VIGTIGE SIKKERHEDSINSTRUKTIONER

Læs og opbevar venligst alle sikkerheds- og brugsinstruktioner.

ADVARSLER/FORSIGTIGHEDSFORHOLDSREGLER

- Brug IKKE hovedtelefonerne ved høj lydstyrke gennem længere tid.
 - For at undgå høreskader skal du bruge hovedtelefonerne med et behageligt, moderat lydstyrkeniveau.
 - Skru ned for lyden på din enhed, inden du placerer hovedtelefonerne i/på dine ører, skru derefter gradvist op for lyden, indtil du når et behageligt lytteniveau.
- Vær forsigtig, og følg lokal lovgivning vedrørende brug af mobiltelefoner og hovedtelefoner, mens du kører. I nogle jurisdiktioner gælder der særlige begrænsninger som f.eks. konfigurationer for brugen af sådanne produkter under kørslen. Brug IKKE hovedtelefonerne til noget andet formål, mens du kører bil.
- Fokuser på din og andres sikkerhed, hvis du bruger hovedtelefonerne, mens du er i gang med en aktivitet, der kræver din opmærksomhed, f.eks. når du kører på cykel eller bevæger dig i nærheden af trafik, en byggeplads eller jernbanen osv. Fjern hovedtelefonerne, eller skru ned for lydstyrken for at sikre, at du kan høre omgivende lyde, inklusive alarmer og advarselssignaler.
- Brug IKKE hovedtelefonerne, hvis de udsender høj, unormal støj. Hvis det sker, skal du slukke hovedtelefonerne og kontakte Boses kundeservice.
- Produktet må IKKE nedsænkes i vand eller udsættes for vand eller slid i længere tid, mens du deltager i vandsport som f.eks. svømning, vandski, surfing osv.
- Fjern hovedtelefonerne med det samme, hvis du føler varme, eller hvis lyden forsvinder.
- Brug IKKE mobiltelefonadaptere til at tilslutte hovedtelefoner til flysædestik, da dette kan medføre personskader eller tingsskader som følge af overophedning.



Indeholder små dele, som kan udgøre en kvælningsfare. Egner sig ikke til børn under 3 år.



Dette produkt indeholder magnetisk materiale. Kontakt din læge for at finde ud af, om dette kan påvirke din implanterbare medicinske enheds funktion.

- Foretag ikke nogen uautoriserede ændringer af produktet.
- Må kun bruges med en godkendt strømforsyning, der overholder de lokale love og regler (f.eks. UL, CSA, VDE, CCC).
- Udsæt ikke produkter, der indeholder batterier, for voldsom varme (f.eks. ved opbevaring i direkte sollys, brand eller lignende).

Oplysninger om regler

BEMÆRK: Dette udstyr er testet og det er blevet konstateret, at det overholder grænseværdierne for en digital enhed i Klasse B i henhold til afsnit 15 i FCC-reglerne. Disse grænser er udviklet til at yde rimelig beskyttelse mod skadelig interferens i en privat installation. Dette udstyr genererer, bruger og kan udsåle radiofrekvensenergi, og kan – hvis det ikke installeres og bruges i overensstemmelse med instruktionerne – forårsage skadelig interferens i forbindelse med radiokommunikation. Dette garanterer dog ikke, at der ikke kan forekomme interferens i en bestemt installation. Hvis dette udstyr forårsager skadelig interferens i forbindelse med radio- og tv-modtagelsen, hvilket kan kontrolleres ved at slukke og tænde for udstyret, opfordres brugere til at forsøge at eliminere interferensen ved hjælp af en eller flere af følgende fremgangsmåder:

- Ret modtageantennen i en anden retning, eller flyt antennen.
- Skab større afstand mellem udstyret og modtageren.
- Tilslut udstyret til en stikkontakt på et andet kredsløb end det, som modtageren er tilsluttet.
- Kontakt forhandleren eller en radio/tv-tekniker for at få hjælp.

Ændringer eller modifikationer, der ikke udtrykkeligt er godkendt af Bose Corporation, kan ophæve brugerens ret til at betjene dette udstyr.

Denne enhed overholder del 15 i FCC-reglerne og Industry Canadas licensfritagede RSS-standard(er). Driften er underlagt følgende to betingelser: (1) Denne enhed må ikke forårsage skadelig interferens, og (2) denne enhed skal acceptere enhver modtaget interferens, herunder interferens, der kan forårsage uønsket drift.

Denne enhed overholder FCC's og Industry Canadas strålingseksponeringsgrænser for befolkningen i almindelighed. Overholder IDA-kravene.

CAN ICES-3 (B) /NMB-3 (B)

Management Regulation for Low-power Radio-frequency Devices

Artikel XII

I henhold til "Management Regulation for Low-power Radio-frequency Devices" må ingen virksomhed, organisation eller bruger uden tilladelse fra NCC ændre frekvensen, øge transmissionseffekten eller ændre de oprindelige egenskaber eller ydeevnen for godkendte laveffektradiofrekvensenheder.

Artikel XIV

Laveffektradiofrekvensenhederne må ikke påvirke flysikkerheden eller forstyrre lovlig kommunikation; hvis dette konstateres, skal brugeren øjeblikkeligt ophøre med at bruge enheden, indtil der opnås en tilstand uden forstyrrelser. Den omtalte lovlige kommunikation vil sige radiokommunikation, der anvendes i overensstemmelse med telekommunikationsloven.

Laveffektradiofrekvensenhederne skal kunne modtage forstyrrelser fra lovlig kommunikation eller enheder, der udsender ISM-radiobølger.

 Bose Corporation erklærer hermed, at dette produkt stemmer overens med de væsentlige krav og andre relevante bestemmelser i direktiv 1999/5/EF og alle andre krav i EU-direktiver. Den fulde overensstemmelseserklæring kan findes på: www.Bose.com/compliance



Bortskaf brugte batterier i henhold til lokale bestemmelser. Batterier må ikke brændes.



Dette symbol betyder, at produktet ikke må smides ud som husholdningsaffald og bør indleveres til en passende indsamlingsordning med henblik på genanvendelse. Korrekt bortskaffelse og genanvendelse bidrager til at beskytte naturressourcer, menneskets sundhed og miljøet. Hvis du ønsker flere oplysninger om bortskaffelse og genanvendelse af dette produkt, kan du kontakte din kommune, dit renovationselskab eller den butik, hvor du har købt dette produkt.

Li-ion Fjernelse af det genopladelige litium-ion-batteri i dette produkt skal udføres af en kvalificeret person.



Kontakt din lokale Bose-forhandler, eller find flere oplysninger på <http://products.bose.com/static/compliance/index.html>.



OPLYSNINGER OM REGLER

Navne på og indhold af giftige eller farlige stoffer eller elementer						
Giftige eller farlige stoffer og elementer						
Delens navn	Bly (Pb)	Kviksølv (Hg)	Cadmium (Cd)	Hexavalent (CR(VI))	Polybromeret biphenyl (PBB)	Polybromeret diphenylether (PBDE)
PCB'er	X	0	0	0	0	0
Metaldele	X	0	0	0	0	0
Plastikdele	0	0	0	0	0	0
Højttalere	X	0	0	0	0	0
Kabler	X	0	0	0	0	0
Denne tabel er oprettet i henhold til bestemmelserne i SJ/T 11364.						
O: Angiver, at dette giftige eller skadelige stof, som findes i alle de homogene materialer for denne del, er under grænsekravet i GB/T 26572.						
X: Angiver, at dette giftige eller skadelige stof, som findes i mindst ét af de homogene materialer, der anvendes til denne del, er over grænsekravet i GB/T 26572.						

Fremstillingsdato: De otte cifre i serienummeret angiver fremstillingsåret: "5" er 2005 eller 2015.

Importør i Kina: Bose Electronics (Shanghai) Company Limited, Part C, Plan 9, No. 353 North Riyang Road, China (Shanghai) Pilot Free Trade Zone

Importør i EU: Bose GP, Castleblayney Road, Carrickmacross, Irland

Importør i Taiwan: Bose Taiwan Branch, 9F-A1, No.10, Section 3, Minsheng East Road, Taipei City 104, Taiwan

Inputklassifikation: 5 V — — 1 A

Garantioplysningerne til dette produkt gælder ikke for Australien og New Zealand. Yderligere oplysninger kan findes på www.Bose.com.au/warranty eller www.Bose.co.nz/warranty.

Bluetooth®-ordmærket og -logoerne er registrerede varemærker, der ejes af Bluetooth SIG, Inc., og enhver brug af sådanne mærker fra Bose Corporations side finder sted under licens.

N-mærket er et varemærke eller et registreret varemærke, der tilhører NFC Forum, Inc. i USA og i andre lande.

"Made for iPod", "Made for iPhone" og "Made for iPad" betyder, at et elektronisk tilbehør er designet specifikt til at tilsluttes henholdsvis iPod, iPhone og iPad og er certificeret af udvikleren til at overholde Apples ydelsesstandarder. Apple er ikke ansvarlig for denne enheds virkemåde eller for dens efterlevelse af sikkerhedsstandarder og lovmæssige standarder. Bemærk venligst, at brugen af dette tilbehør sammen med iPod, iPhone eller iPad kan påvirke den trådløse ydelse.

iPad, iPhone og iPod er varemærker tilhørende Apple Inc., som er registreret i USA og i andre lande. Varemærket "iPhone" bruges med en licens fra Aiphone K.K.

Apple og Apple-logoet er varemærker tilhørende Apple Inc., som er registreret i USA og i andre lande. App Store er et servicemærke, der tilhører Apple Inc.

Android, Google Play og Google Play-logoet er varemærker tilhørende Google Inc.

©2016 Bose Corporation. Gengivelse, ændring, distribution eller anden brug af denne dokumentation eller dele heraf er forbudt uden forudgående skriftlig tilladelse.

Sådan kommer du i gang

Udpakning	7
Hovedtelefonkomponenter	8
Tænd/sluk.....	9



Bose® Connect-appen

Egenskaber.....	10
-----------------	----

Opladning af batteriet

Tilslutning af USB-kablet	11
Kontrol af batteriet.....	12

Hovedtelefonernes statusindikatorer

<i>Bluetooth</i> ®-indikator ()	13
Batteriindikator ()	13

Vigtigheden af en god pasform

Valg af den korrekte StayHear®+-øreindsats	14
Tilpasning af øretelefonerne til øret	14
Udskiftning af StayHear®+-øreindsatser	15

Talemeddelelser

Sprog, der er forudinstalleret.....	16
Ændring af sproget.....	16

Bluetooth®

Om trådløs <i>Bluetooth</i> ®-teknologi	17
Valg af parringsmetode.....	17
Parring af en <i>Bluetooth</i> ®-enhed	18
Parring af din <i>Bluetooth</i> ®-enhed med NFC	19
Sådan afbrydes tilslutningen til en <i>Bluetooth</i> ®-enhed	20
Genoprettelse af forbindelsen til en <i>Bluetooth</i> -enhed	20

INDHOLD

Administration af flere forskellige tilsluttede enheder

Skift mellem to tilsluttede <i>Bluetooth</i> -enheder.....	21
Identifikation af tilsluttede <i>Bluetooth</i> -enheder.....	21
Sådan tilsluttes en tidligere parret <i>Bluetooth</i> -enhed igen.....	21
Sådan ryddes hovedtelefonparringslisten.....	21
Brug af Bose® Connect-appen.....	21

Hovedtelefonknapper

Medieafspilning og lydstyrkefunktioner.....	22
Opkaldsfunktioner.....	23

Pleje og vedligeholdelse

Opbevaring.....	24
Rengøring.....	24
Reservedele og tilbehør.....	24
Kundeservice.....	25
Begrænset garanti.....	25
Tekniske oplysninger.....	25

Fejlfinding	26
--------------------------	----

Udpakning

Pak omhyggeligt kassen ud, og kontrollér, at følgende dele er med:

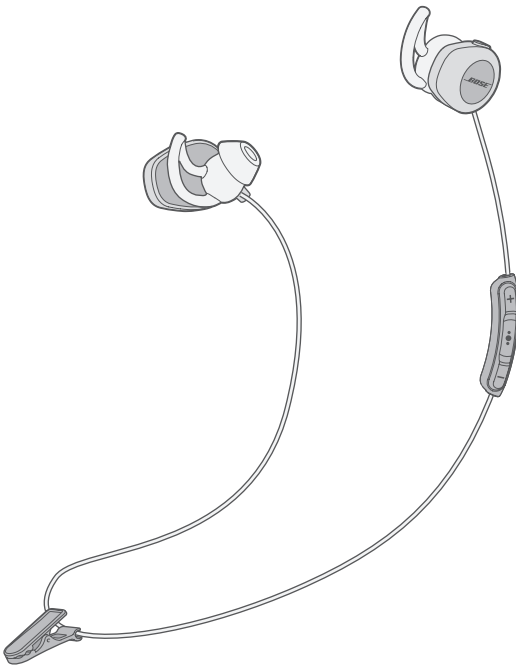

Trådløse Bose® SoundSport®-hovedtelefoner



Bæretaske

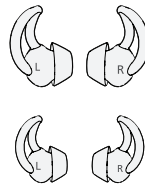

StayHear®+-øreindsatser:
Stor (sort) og lille (hvid)

Bemærk: Mellemløse (grå) øreindsatser er monteret på øretelefonerne.

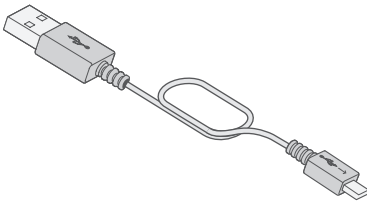

USB-kabel

Hvis en hvilken som helst del af produktet er beskadiget, må du ikke anvende det. Kontakt straks din autoriserede Bose-forhandler eller Boses kundeservice. Du kan finde kontaktoplysninger i den lynstartvejledning, der ligger i kassen.

Hovedtelefonkomponenter

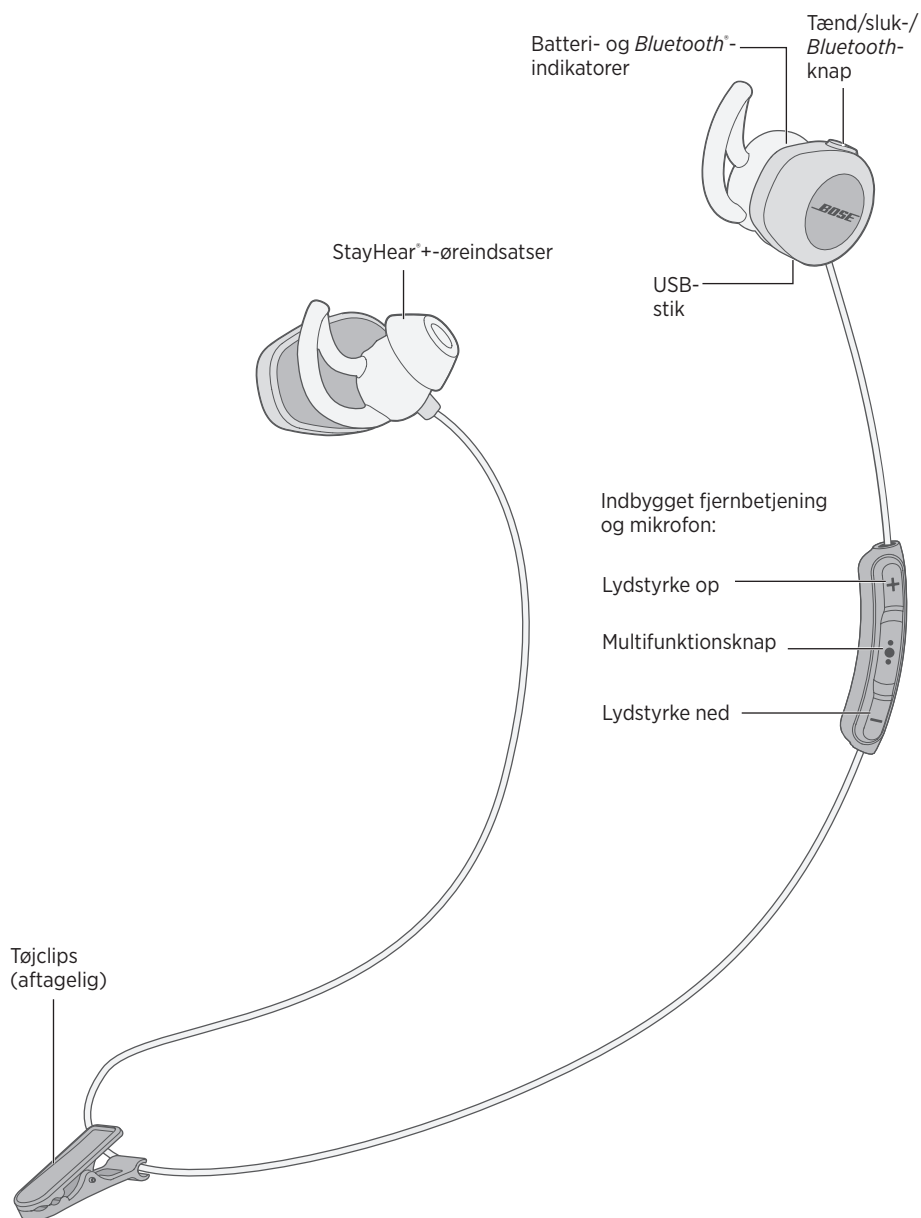

Tænd/sluk

Sådan tændes produktet:

Tryk på knappen tænd/sluk og *Bluetooth*[®], indtil batteriindikatoren () lyser grøn, gul eller rød (for at indikere batteriets aktuelle opladningsniveau).

Sådan slukkes produktet:

Tryk på knappen Tænd/sluk og *Bluetooth*[®] og hold den nede, indtil  blinker tre gange og slukker, og du hører toner, der angiver slukning.

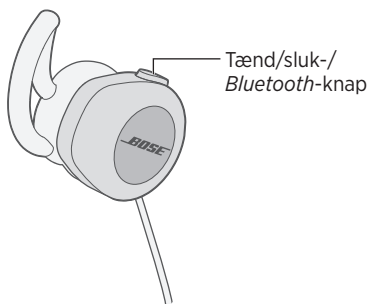

BOSE® CONNECT-APPEN

Gør dine hovedtelefoner endnu bedre med Bose® Connect-appen.

Egenskaber



- Udnyt dine trådløse SoundSport®-hovedtelefoners fulde potentiale
- Gratis app er kompatibel med de fleste Apple- og Android™-systemer
- Opret nemt forbindelse, og skift mellem mange forskellige *Bluetooth*®-enheder med et enkelt svirp
- Deaktiver stemmekommandoer
- Hold dine hovedtelefoner opdateret med den nyeste software
- Tilpas hovedtelefoners indstillinger som f.eks. talemmeddelelsernes sprog og automatisk slukning



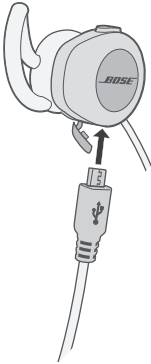

Tilslutning af USB-kablet

1. Åbn den hængslede låge nederst på højre øretelefon.
2. Sæt USB-kablets lille ende i USB-stikket.



3. Sæt den anden ende af USB-vægoopladeren eller den computer, der er tændt.
 - Under opladning blinker  gult.
 - Når batteriet er fuldt opladet, lyser  grønt.
 - Det kan tage op til to timer at oplade batteriet helt. Med en fuld opladning kan hovedtelefonerne bruges i op til seks timer.
 - Hovedtelefonerne kan ikke bruges under opladningen.
 - Må kun bruges med en godkendt strømforsyning, der overholder de lokale love og regler (f.eks. UL, CSA, VDE, CCC).
 - Inden du oplader hovedtelefonerne, skal du sørge for, at de er ved stuetemperatur mellem 5° C og 40° C.

Kontrol af batteriet

- Hver gang du tænder hovedtelefonerne, får du at vide, hvad hovedtelefonernes batteriopladningsniveau er, og  lyser i 10 sekunder. Når du trykker på en af hovedtelefonernes knapper, lyser  i 10 sekunder. Du finder flere oplysninger under "Batteriindikator" på side 13.
- Når hovedtelefonerne er i brug, blinker batteriindikatoren rødt, når batteriet skal oplades.
- Hvis du er tilsluttet til en Apple-enhed, viser enheden hovedtelefonernes batteriopladningsniveau i nærheden af skærmens øverste højre hjørne.

Bluetooth^{*}- og batteriindikatorerne findes bag på højre øretelefon.

***Bluetooth*^{*}-indikator ()**

Indikatoraktivitet	Systemtilstand
Blinker blå	Klar til at parre
Blinker hvidt	Tilslutning
Lyser hvidt	Tilsluttet

Batteriindikator ()

Indikatoraktivitet	Systemtilstand
Grøn	Medium til fuld opladning
Gul	Lav opladning
Blinker rødt	Skal oplades

Valg af den korrekte StayHear®+- øreindsats

For at få den optimale lydoplevelse er det vigtigt at vælge den korrekte størrelse StayHear®+-øreindsats. Vælg den størrelse, der giver dig den bedste komfort og pasform i hvert øre. For at finde den bedste pasform skal du muligvis prøve alle tre størrelser. Du har muligvis brug for en forskellig størrelse til hvert øre.

Bemærk: Du kan teste pasformen ved at prøve at tale. Din stemme skal lyde dæmpet i begge ører; ellers skal du vælge en anden størrelse øreindsats.

Hver StayHear®+-øreindsats og øretelefon er mærket med enten et **L** eller et **R**. Sørg for at sætte den venstre øreindsats på den venstre øretelefon og den højre øreindsats på den højre øretelefon.

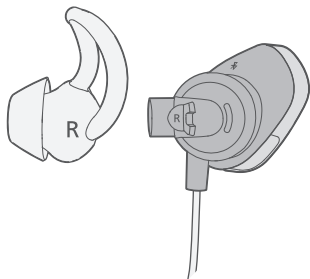

Tilpasning af øretelefonerne til øret

StayHear®+-øreindsatsen gør, at øretelefonen hviler bekvemt og sikkert i øret. Øreindsatsens kant passer ind under øreryggen.

1. Sæt øretelefonen ind, så StayHear®+-øreindsatsen hviler forsigtigt i øregangens åbning.
2. Vip øretelefonen tilbage, og placer øreindsatsens kant under øreryggen, indtil den sidder fast.

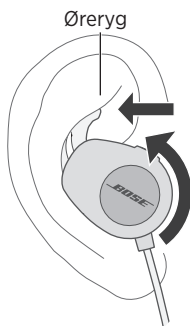

Udskiftning af StayHear®+-øreindsatser

1. Hold øretelefonen ved stilken, tag forsigtigt fat i den monterede StayHear®+-øreindsats, og træk den væk fra øretelefonen.

FORSIGTIG: Tag fat i StayHear®+-øreindsatsen ved basen, så den ikke går i stykker. Træk ikke i øreindsatsens kant.

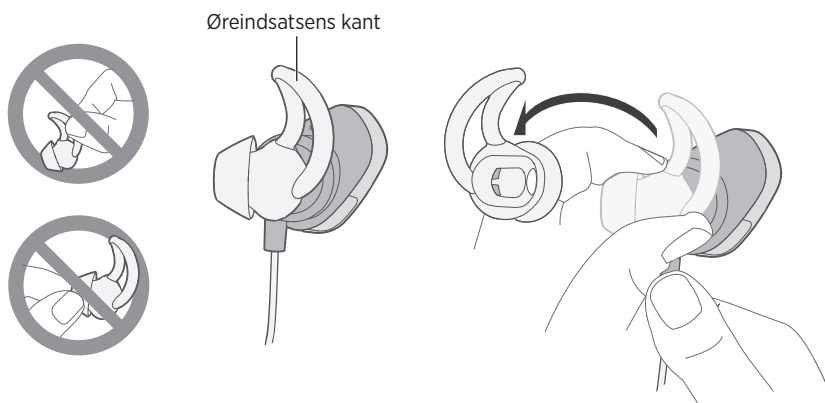

2. Juster åbningen på den nye StayHear®+-øreindsats med øretelefonens mundstykke, og drej øreindsatsen på mundstykket. Tryk på øreindsatsens base, indtil den klikker sikkert på plads.

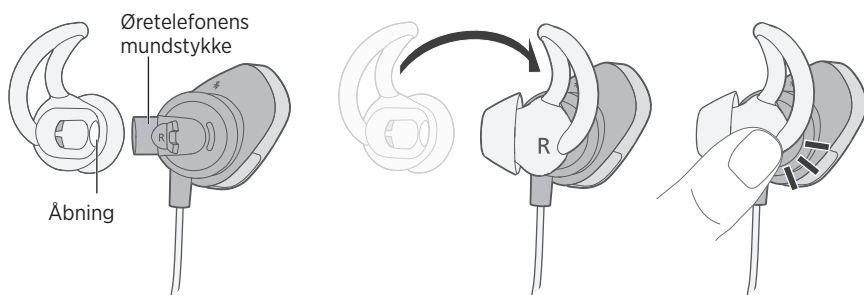

Stemmekommandoer guider dig igennem parrings- og tilslutningsprocesserne.

Sprog, der er forudinstalleret

Følgende sprog er forudinstalleret på dine hovedtelefoner:

- Engelsk
- Tysk
- Koreansk
- Svensk
- Spansk
- Mandarin
- Italiensk
- Hollandsk
- Fransk
- Japansk
- Portugisisk

Sådan downloader du et andet sprog

Besøg: global.bose.com/support/ssw

Ændring af sproget

Når hovedtelefonerne tændes for første gang, høres talemeddelelserne på engelsk. Sådan vælges et andet sprog:

1. Tryk på **+** og **–** samtidigt, og hold dem nede, indtil du hører talemeddelelser for den første sprogmulighed.
2. Tryk på **+** eller **–** for at rulle igennem listen med sprog.
3. Når du hører dit sprog, skal du trykke på **●●●** og holde den nede for at vælge sproget.

Om trådløs *Bluetooth*®-teknologi

Den trådløse *Bluetooth*®-teknologi giver dig mulighed for at streame musik fra *Bluetooth*-smartphones, tabletter, computere eller andre lydenheder til dine hovedtelefoner. Inden du kan streame musik fra en *Bluetooth*-enhed, skal du parre enheden med hovedtelefonerne.

Valg af parringsmetode

Du kan parre din *Bluetooth*-enhed med dine hovedtelefoner ved hjælp af trådløs *Bluetooth*-teknologi eller Near Field Communication (NFC).

Hvad er NFC?

NFC er en teknologi, der gør det muligt at etablere trådløs kommunikation mellem *Bluetooth*-enheder blot ved at lade dem røre hinanden. Du kan finde oplysninger om, hvorvidt din model understøtter NFC, i brugervejledningen til din enhed.

Hvis din <i>Bluetooth</i>-enhed ikke understøtter NFC, eller hvis du er i tvivl:	Følg instruktionerne for "Parring af en <i>Bluetooth</i> ®-enhed" på side 18.
Hvis din <i>Bluetooth</i>-enhed understøtter NFC:	Følg instruktionerne for "Parring af din <i>Bluetooth</i> ®-enhed med NFC" på side 19.

Bemærk: Hvis din *Bluetooth*-enhed understøtter NFC, kan du bruge begge parringsmetoder.

Parring af en *Bluetooth*®-enhed

1. Når dine hovedtelefoner er tændt, skal du trykke på tænd/sluk-/*Bluetooth*®-knappen og holde den nede, indtil du hører "Klar til parring", eller *Bluetooth*-indikatoren () blinker blå.

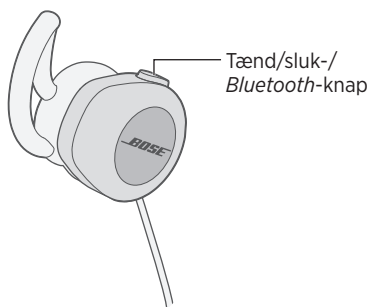

2. På din *Bluetooth*-enhed skal du aktivere *Bluetooth*-funktionen.
Tip: *Bluetooth*-funktionen findes normalt i menuen Indstillinger.
3. Vælg dine trådløse Bose® SoundSport®-hovedtelefoner på listen over enheder.

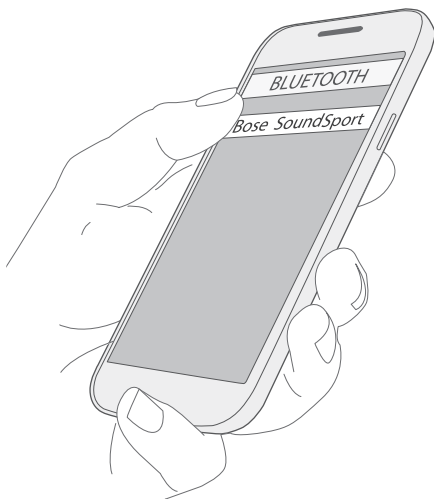

Når parringen er gennemført, hører du "Tilsluttet til <enhedsnavn>", eller  lyser hvidt.

Parring af din *Bluetooth*®-enhed med NFC

1. Når dine hovedtelefoner er tændt, skal du låse enheden op og slå *Bluetooth*®- og NFC-funktionerne til. Se brugervejledningen til din enhed for at få flere oplysninger om disse funktioner.
2. Tryk NFC-berøringspunktet på din *Bluetooth*-enhed mod bagsiden af den indbyggede fjernbetjening.

Din enhed beder dig muligvis om at acceptere parring.

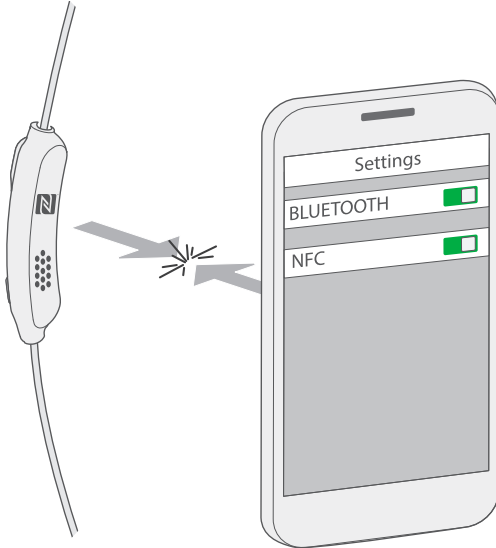

Når parringen er gennemført, hører du "Tilsluttet til <enhedsnavn>", eller *Bluetooth*-indikatoren () lyser hvidt.

Sådan afbrydes tilslutningen til en *Bluetooth*®-enhed

- Slå *Bluetooth*®-funktionen fra på din enhed.
- Hvis din enhed understøtter NFC, skal du trykke NFC-berøringspunktet på din enhed mod bagsiden af den indbyggede fjernbetjening.

Genoprettelse af forbindelsen til en *Bluetooth*-enhed

- Når hovedtelefonerne er tændt, vil de forsøge at oprette forbindelse igen til to af de enheder, der har været tilsluttet for nylig.

Bemærk: Enhederne skal være inden for rækkevidde, og de skal være tændt.

- Hvis din *Bluetooth*-enhed understøtter NFC, skal du trykke NFC-berøringspunktet på din enhed mod bagsiden af den indbyggede fjernbetjening.

Du kan gemme op til otte parrede *Bluetooth*-enheder i hovedtelefonernes parringsliste og kan aktivt være tilsluttet to enheder ad gangen.

Bemærk: Du kan kun afspille lyd fra én enhed ad gangen.

Skift mellem to tilsluttede *Bluetooth*[®]-enheder

1. Sæt lyden på pause på din første enhed.
2. Afspil lyden på din anden enhed.

Identifikation af tilsluttede *Bluetooth*-enheder

Tryk på tænd/sluk-/*Bluetooth*-knappen for at høre, hvilke enheder der er tilsluttet i øjeblikket.

Sådan tilsluttes en tidligere parret *Bluetooth*-enhed igen

1. Tryk på tænd/sluk-/*Bluetooth*-knappen for at høre, hvilken enhed der er tilsluttet.
2. Tryk på tænd/sluk-/*Bluetooth*-knappen igen inden tre sekunder for at oprette forbindelse til den næste enhed på hovedtelefonernes parringsliste. Gentag, indtil du hører det korrekte enhedsnavn.
3. Afspil lyden på den tilsluttede enhed.

Sådan ryddes hovedtelefonparringslisten

1. Sluk hovedtelefonerne.
2. Tryk på tænd/sluk-/*Bluetooth*-knappen i 10 sekunder, og hold den nede, indtil du hører "*Bluetooth*-enhedslisten er ryddet."
3. Slet dine Bose[®] SoundSport[®]-hovedtelefoner fra *Bluetooth*-listen på din enhed.

Alle *Bluetooth*-enheder er ryddet, og hovedtelefonerne er klar til at parre en ny enhed.

Brug af Bose[®] Connect-appen

Du kan også nemt administrere mange forskellige tilsluttede enheder ved hjælp af Bose Connect-appen. Du kan finde flere oplysninger under "Bose Connect-appen" på side 10.

Medieafspilning og lydstyrkefunktioner

Hovedtelefonernes knapper findes på den indbyggede fjernbetjening på den højre øretelefon.

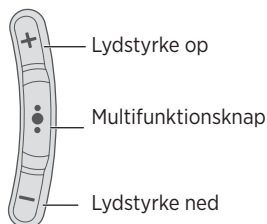

Funktion	Gør følgende
Afspil/pause	Tryk på ●●●.
Spring fremad	Tryk hurtigt på ●●● to gange.
Gå tilbage	Tryk hurtigt på ●●● tre gange.
Spol frem	Tryk hurtigt på ●●● to gange, og hold det andet tryk.
Spol tilbage	Tryk hurtigt på ●●● tre gange, og hold det tredje tryk.
Lydstyrke op	Tryk på +.
Lydstyrke ned	Tryk på -.

Opkaldsfunktioner

Funktion	Gør følgende
Besvar et opkald	Tryk på ●●●.
Afslut et opkald	Tryk på ●●●.
Afvis et indgående opkald	Tryk på ●●●, og hold den nede i ét sekund.
Besvar et andet indgående opkald, og parker det aktuelle opkald	Tryk én gang på ●●●, mens du er i gang med et opkald.
Afvis et nyt opkald, og bliv i det aktuelle opkald	Tryk på ●●●, og hold den nede i ét sekund, mens du er i gang med et opkald.
Skift mellem to opkald	Tryk to gange på ●●●, mens du har to aktive opkald.
Opret en konference	Tryk på ●●●, og hold den nede i ét sekund, mens du har to aktive opkald.
Aktiver stemmekontrol	Tryk på ●●●, og hold den nede i ét sekund, mens du ikke er i gang med et opkald. Brugervejledningen til din enhed indeholder oplysninger om kompatibilitet for og brug af denne funktion.
Slå lyden til/fra for et opkald	Tryk på + og – samtidigt, mens du er i gang med et opkald.

Opbevaring

- Sluk hovedtelefonerne, når de ikke er i brug.
- Inden du opbevarer hovedtelefonerne i mere end et par måneder, skal batteriet være fuldt opladet.
- Anbring hovedtelefonerne i tasken til opbevaring.

Rengøring

Dine hovedtelefoner skal muligvis rengøres med jævne mellemrum.

StayHear⁺-øreindsatser: Tag øreindsatserne af øretelefonerne, og vask dem med vand og et mildt rengøringsmiddel. Sørg for at skylle og tørre øreindsatserne grundigt, før du monterer dem på øretelefonerne.

Hovedtelefonernes mundstykker: Må kun rengøres med en tør, blød vatpind eller tilsvarende. Sæt aldrig et rengøringsredskab ind i mundstykket.

Reserve dele og tilbehør

Reserve dele og tilbehør kan bestilles via Boses kundeservice. Se "Kundeservice" på side 25.

Kundeservice

Yderligere hjælp til at bruge dine hovedtelefoner:

- Besøg: global.bose.com/support/ssw
- Kontakt Boses kundeservice. Kontaktoplysninger kan findes på papirerne i æsken.

Begrænset garanti

Dine trådløse SoundSport®-hovedtelefoner er omfattet af en begrænset garanti. Detaljerede oplysninger om den begrænsede garanti findes på produktregistreringskortet, som ligger i æsken. Oplysninger om, hvordan du registrerer, finder du på kortet. Hvis du undlader at registrere produktet, har det ingen betydning for den begrænsede garanti.

Garantioplysningerne til dette produkt gælder ikke for Australien og New Zealand. Se vores websted på www.bose.com.au/warranty eller www.bose.co.nz/warranty for at få flere oplysninger om garantien i Australien og New Zealand.

Tekniske oplysninger

Inputklassifikation: 5 V --- 1 A

FEJLFINDING

Problem	Gør følgende
Hovedtelefonerne kan ikke tændes	<ul style="list-style-type: none">• Tænd hovedtelefonerne (se "Tænd/sluk" på side 9).• Oplad batteriet.
Hovedtelefonerne kan ikke parres med <i>Bluetooth</i> [®] -enhed	<ul style="list-style-type: none">• På din <i>Bluetooth</i>[®]-enhed:<ul style="list-style-type: none">– Slå <i>Bluetooth</i>-funktionen til og derefter fra igen.– Slet dine Bose[®] SoundSport[®]-hovedtelefoner fra <i>Bluetooth</i>-listen på din enhed. Par igen.• Flyt din <i>Bluetooth</i>-enhed tættere på hovedtelefonerne og væk fra eventuel interferens eller forhindringer.• Par en anden <i>Bluetooth</i>-enhed (se side 18).• Gå til global.bose.com/support/ssw for at se vejledningsvideoer.• Ryd hovedtelefonparringslisten: Sluk hovedtelefonerne. Tryk på tænd/sluk-/<i>Bluetooth</i>-knappen, og hold den nede i 10 sekunder, indtil du hører "<i>Bluetooth</i>-enhedslisten er ryddet." Slet dine Bose SoundSport-hovedtelefoner fra <i>Bluetooth</i>-listen på din enhed. Par igen.
Hovedtelefonerne kan ikke parres med NFC-kompatibel enhed	<ul style="list-style-type: none">• Kontrollér, at din <i>Bluetooth</i>-enhed understøtter NFC.• Lås enheden op, og slå <i>Bluetooth</i>- og NFC-funktionerne til.• Tryk NFC-berøringspunktet på bagsiden af din <i>Bluetooth</i>-enhed mod bagsiden af den indbyggede fjernbetjening.
Ingen lyd	<ul style="list-style-type: none">• Tænd hovedtelefonerne, og oplad batteriet.• Øg lydstyrken på dine hovedtelefoner og <i>Bluetooth</i>-enheden.• Tryk på tænd/sluk-/<i>Bluetooth</i>-knappen for at høre den tilsluttede enhed. Kontrollér, at du bruger den rigtige enhed.• Flyt din <i>Bluetooth</i>-enhed tættere på hovedtelefonerne og væk fra eventuel interferens eller forhindringer.• Prøv en anden musikkilde.• Par en anden <i>Bluetooth</i>-enhed (se side 18).• Hvis der er tilsluttet to <i>Bluetooth</i>-enheder, skal du sætte den første enhed på pause og afspille den anden enhed.• Hvis der er tilsluttet to <i>Bluetooth</i>-enheder, skal du flytte enhederne inden for hovedtelefonernes rækkevidde (10 m).

Problem	Gør følgende
Dårlig lyd kvalitet	<ul style="list-style-type: none"> • Prøv en anden musik kilde. • Par en anden <i>Bluetooth</i>[®]-enhed. • Frakobl den anden enhed. • Flyt <i>Bluetooth</i>-enheden tættere på hovedtelefonerne og væk fra eventuel interferens eller forhindringer. • Sørg for, at der ikke er snavs eller voks på øretelefonerne og hovedtelefonernes mundstykker.
Hovedtelefonerne oplades ikke	<ul style="list-style-type: none"> • Åbn den hængslede låge på bunden af højre øreindsats, og tilslut USB-kablets lille ende til USB-stikket. Sørg for, at stikket på kablet er korrekt justeret i forhold til stikket på hovedtelefonerne. • Fastgør begge USB-kablets ender. • Hvis dine hovedtelefoner har været udsat for høje eller lave temperaturer, skal du lade hovedtelefonerne vende tilbage til stuetemperatur og derefter forsøge at oplade igen.
StayHear [®] + øreindsatserne falder af	Fastgør øreindsatserne omhyggeligt på øretelefonerne (se "Udskiftning af StayHear [®] + øreindsatser" på side 15).
Manglende StayHear [®] + øreindsats	Kontakt Boses kundeservice for at få nye øreindsatser.

WICHTIGE SICHERHEITSHINWEISE

Bitte lesen Sie alle Sicherheitshinweise und Gebrauchsanleitungen durch und bewahren Sie sie auf.

WARNUNGEN/VORSICHTSMASSNAHMEN

- Verwenden Sie die Kopfhörer NICHT längere Zeit bei hoher Lautstärke.
 - Um Gehörschäden zu vermeiden, sollten Sie die Kopfhörer bei angenehmer, mittlerer Lautstärke verwenden.
 - Schalten Sie die Lautstärke an Ihrem Gerät leiser, bevor Sie die Kopfhörer aufsetzen, und erhöhen Sie die Lautstärke dann nach und nach, bis ein angenehmes Niveau erreicht ist.
- Seien Sie vorsichtig und befolgen Sie die örtlichen Gesetze bezüglich der Verwendung von Mobiltelefonen und Kopfhörern, wenn Sie die Kopfhörer für Telefongespräche beim Autofahren verwenden. In einigen Ländern gelten bestimmte Einschränkungen, zum Beispiel die Verwendung von einem einzigen Ohrstück während des Fahrens. Verwenden Sie die Kopfhörer beim Autofahren NICHT für einen anderen Zweck.
- Konzentrieren Sie sich auf Ihre Sicherheit und die anderer, wenn Sie Kopfhörer verwenden und gleichzeitig eine Tätigkeit durchführen, die Ihre Aufmerksamkeit erfordert, z. B. beim Fahrradfahren oder Gehen in der Nähe von Verkehr, einer Baustelle oder Straße usw. Nehmen Sie die Kopfhörer ab oder passen Sie die Lautstärke an, um sicherzustellen, dass Sie Umgebungsgeräusche hören können, z. B. Alarmer und Warnsignale.
- Verwenden Sie die Kopfhörer NICHT, wenn sie ein lautes ungewöhnliches Geräusch von sich geben. Schalten Sie in diesem Fall die Kopfhörer aus und wenden Sie sich an den Bose-Kundendienst.
- Tauchen Sie die Kopfhörer nicht in Wasser und setzen Sie sie nicht längere Zeit dem Wasser aus und tragen Sie sie nicht bei Wassersportarten, z. B. Schwimmen, Wasserskifahren, Surfen usw.
- Entfernen Sie die Kopfhörer sofort, wenn Sie Wärme spüren oder nichts mehr hören.
- Verwenden Sie Handyadapter NICHT zum Anschließen von Kopfhörern an Flugzeugsitzbuchsen, da dies zu Verletzungen oder zu Sachschäden aufgrund von Überhitzung führen kann.



Enthält kleine Teile, die verschluckt werden können und eine Erstickungsgefahr darstellen. Nicht geeignet für Kinder unter drei Jahren.



Dieses Produkt enthält magnetische Materialien. Wenden Sie sich an Ihren Arzt, wenn Sie wissen möchten, ob dies den Betrieb Ihres implantierten medizinischen Geräts beeinflussen kann.

- Nehmen Sie KEINE nicht genehmigten Änderungen an diesem Produkt vor.
- Verwenden Sie dieses Produkt nur mit einem zugelassenen Netzteil, das die lokalen gesetzlichen Anforderungen erfüllt (z. B. UL, CSA, VDE, CCC).
- Setzen Sie Produkte mit Batterien keiner großen Hitze aus (z. B. durch Aufbewahrung im direkten Sonnenlicht, Feuer oder ähnliches).

Zulassungen und Konformität

HINWEIS: Dieses Gerät wurde getestet und erfüllt die Grenzwerte für digitale Geräte der Klasse B gemäß Abschnitt 15 der FCC-Vorschriften. Diese Grenzwerte wurden festgelegt, um einen angemessenen Schutz gegen elektromagnetische Störungen bei einer Installation in Wohngebieten zu gewährleisten. Dieses Gerät erzeugt und verwendet Hochfrequenzstrahlung und kann sie auch aussenden. Daher verursacht das Gerät bei nicht ordnungsgemäßer Installation und Benutzung möglicherweise Störungen des Funkverkehrs. Es wird jedoch keine Garantie dafür gegeben, dass bei einer bestimmten Installation keine Störstrahlungen auftreten. Sollte dieses Gerät den Radio- oder Fernsehempfang stören (Sie können dies überprüfen, indem Sie das Gerät aus- und wieder einschalten), so ist der Benutzer dazu angehalten, die Störungen durch eine der folgenden Maßnahmen zu beheben:

- Neuausrichtung der Antenne.
- Vergrößern Sie den Abstand zwischen dem Gerät und einem Radio- oder Fernsehempfänger.
- Schließen Sie das Gerät an eine Steckdose in einem anderen Stromkreis als den Empfänger an.
- Wenden Sie sich an einen Händler oder einen erfahrenen Radio-/Fernsehtechniker.

Veränderungen am Gerät, die nicht durch die Bose Corporation autorisiert wurden, können zur Folge haben, dass die Betriebserlaubnis für das Gerät erlischt.

Dieses Gerät erfüllt die Bestimmungen in Teil 15 der FCC-Vorschriften und die lizenzfreien Standards von Industry Canada. Der Betrieb unterliegt den beiden folgenden Bedingungen: (1) dieses Gerät darf keine Störungen verursachen und (2) dieses Gerät muss jegliche Störungen dulden, einschließlich Störungen, die zu einem unerwünschten Betrieb führen.

Dieses Gerät erfüllt die Strahlungsexpositionsgrenzwerte der FCC und von Industry Canada für die allgemeine Bevölkerung.

Erfüllt die IDA-Anforderungen.

CAN ICES-3 (B) /NMB-3 (B)

Verwaltungsverordnung für energiearme Funkfrequenzgeräte

Artikel XII

Laut der „Verwaltungsverordnung für energiearme Funkfrequenzgeräte“ darf kein Unternehmen oder Benutzer ohne Erlaubnis durch die NCC Folgendes nicht: die Frequenz ändern, die Übertragungsleistung verbessern oder die ursprünglichen Eigenschaften sowie die Leistung für ein zugelassenes energiearmes Funkfrequenzgerät ändern.

Artikel XIV

Energiearme Funkfrequenzgeräte dürfen die Flugsicherheit nicht beeinträchtigen oder gesetzlich zulässige Kommunikation stören. Andernfalls muss der Benutzer den Betrieb sofort einstellen, bis keine Störung mehr auftritt. Besagte gesetzlich zulässige Kommunikation bedeutet Funkkommunikation, die in Übereinstimmung mit dem Telekommunikationsgesetz erfolgt.

Energiearme Funkfrequenzgeräte müssen für Störung durch gesetzlich zulässige Kommunikation oder Geräte mit ISM-Funkwellenstrahlung empfänglich sein.

 Die Bose Corporation erklärt hiermit, dass dieses Produkt die wesentlichen Anforderungen und andere relevante Bestimmungen der Richtlinie 1999/5/CE und weitere EU-Richtlinien erfüllt. Die vollständige Konformitätserklärung ist einsehbar unter www.Bose.com/compliance



Leere Batterien müssen getrennt entsorgt werden und gehören nicht in den Hausmüll. Nicht verbrennen.



Dieses Symbol bedeutet, dass das Produkt nicht mit dem Hausmüll entsorgt werden darf, sondern bei einer geeigneten Sammelstelle für das Recycling abgegeben werden muss. Die ordnungsgemäße Entsorgung und das Recycling tragen dazu bei, die natürlichen Ressourcen, die Gesundheit und die Umwelt zu schützen. Weitere Informationen zur Entsorgung und zum Recycling dieses Produkts erhalten Sie von Ihrer zuständigen Kommune, Ihrem Entsorgungsdienst oder dem Geschäft, in dem Sie dieses Produkt gekauft haben.

Li-ion Das Herausnehmen der aufladbaren Lithium-Ionen-Batterie aus diesem Produkt sollte nur durch einen Fachmann erfolgen. Bitte wenden Sie sich für weitere Informationen an Ihren örtlichen Bose-Händler oder sehen Sie unter <http://products.bose.com/static/compliance/index.html> nach.



Namen und Inhalt der giftigen oder gefährlichen Stoffe oder Elemente						
	Gefährliche Stoffe oder Elemente					
Name des Teils	Blei (Pb)	Quecksilber (Hg)	Kadmium (Cd)	Sechswertiges Chrom (CR(VI))	Polybromiertes Biphenyl (PBB)	Polybromiertes Diphenylether (PBDE)
PCBs	X	0	0	0	0	0
Metallteile	X	0	0	0	0	0
Kunststoffteile	0	0	0	0	0	0
Lautsprecher	X	0	0	0	0	0
Kabel	X	0	0	0	0	0
Diese Tabelle wurde in Übereinstimmung mit den Bestimmungen von SJ/T 11364 erstellt.						
O: Gibt an, dass dieser giftige oder gefährliche Stoff, der in allen homogenen Materialien für dieses Teil enthalten ist, unter den Grenzwerten gemäß GB/T 26572 liegt.						
X: Gibt an, dass dieser giftige oder gefährliche Stoff, der in mindestens einem der homogenen Materialien enthalten ist, die für dieses Teil verwendet wurden, über den Grenzwerten gemäß GB/T 26572 liegt.						

Herstellungsdatum: Die achte Ziffer in der Seriennummer gibt das Herstellungsjahr an: „5“ ist 2005 oder 2015.

China-Import: Bose Electronics (Shanghai) Company Limited, Part C, Plan 9, No. 353 North Riyang Road, China (Shanghai) Pilot Free Trade Zone

EU-Import: Bose GP, Castleblayney Road, Carrickmacross, Irland

Taiwan-Import: Bose Taiwan Branch, 9F-A1, No.10, Section 3, Minsheng East Road, Taipei City 104, Taiwan

Eingangsnennleistung: 5 V $\overline{\text{---}}$ 1 A

Die mit diesem Produkt angegebenen Garantieinformationen gelten nicht in Australien und Neuseeland. Weitere Informationen finden Sie auf www.Bose.com.au/warranty bzw. www.Bose.co.nz/warranty.

Die Wortmarke *Bluetooth*® und die Logos sind eingetragene Marken von Bluetooth SIG, Inc. und werden von der Bose Corporation unter Lizenz verwendet.

Das N-Zeichen ist eine Marke oder eingetragene Marke von NFC Forum, Inc. in den Vereinigten Staaten und in anderen Ländern.

„Made for iPod“, „Made for iPhone“ und „Made for iPad“ bedeutet, dass ein elektronisches Zubehör speziell für die Verwendung mit dem iPod, iPhone oder iPad entwickelt wurde und vom Entwickler für die Erfüllung der Apple-Leistungsstandards zertifiziert wurde. Apple übernimmt keine Verantwortung für den Betrieb dieses Geräts oder die Einhaltung von Sicherheits- und gesetzlichen Standards. Bitte beachten Sie, dass die Verwendung dieses Zubehörs mit einem iPod, iPhone oder iPad die drahtlose Leistung beeinträchtigen kann.

iPad, iPhone und iPod sind eingetragene Marken der Apple Inc. in den USA und anderen Ländern. Die Marke „iPhone“ wird mit einer Lizenz von Alphone K.K. verwendet.

Apple und das Apple-Logo sind Marken der Apple Inc., die in den USA und weiteren Ländern eingetragen sind. App Store ist eine Dienstleistungsmarke von Apple Inc.

Android, Google Play und das Google Play-Logo sind Marken von Google, Inc.

©2016 Bose Corporation. Dieses Dokument darf ohne vorherige schriftliche Genehmigung weder ganz noch teilweise reproduziert, verändert, vertrieben oder in anderer Weise verwendet werden.

Erste Schritte

Auspacken 7

Kopfhörerkomponenten 8

Ein-/Ausschalten 9

Die Bose® Connect App

Merkmale..... 10

Aufladen der Batterie

Anschließen des USB-Kabels 11

Überprüfen der Batterie 12

Kopfhörerstatusanzeigen

Bluetooth®-Anzeige ()..... 13

Batterieanzeige ()..... 13

Wichtig für den richtigen Sitz

Auswahl der richtigen StayHear®+ Polsterkappe 14

Anpassen der Ohrhörer an Ihre Ohren 14

Austauschen der StayHear®+ Polsterkappen..... 15

Sprachbefehle

Vorinstallierte Sprachen 16

Ändern der Sprache..... 16

***Bluetooth*®**

Über die *Bluetooth*®-Drahtlostechnologie 17

 Auswählen der Abstimmmethode 17

Abstimmung Ihres *Bluetooth*®-Geräts 18

Abstimmung Ihres *Bluetooth*®-Geräts mit NFC 19

Trennen eines *Bluetooth*®-Geräts..... 20

Erneutes Verbinden eines *Bluetooth*-Geräts..... 20

INHALT

Verwalten mehrerer verbundener Geräte

Umschalten zwischen zwei verbundenen <i>Bluetooth</i> [®] -Geräten	21
Identifizierung verbundener <i>Bluetooth</i> -Geräte.....	21
Erneutes Verbinden eines bereits abgestimmten <i>Bluetooth</i> -Geräts	21
Löschen der Kopfhörerabstimmliste	21
Verwenden der Bose [®] Connect-App.....	21

Kopfhörer-Bedienelemente

Medienwiedergabe- und Lautstärkefunktionen.....	22
Anruffunktionen	23

Pflege und Wartung

Aufbewahrung	24
Reinigung	24
Ersatzteile und Zubehör.....	24
Kundendienst.....	25
Eingeschränkte Garantie.....	25
Technische Daten.....	25

Fehlerbehebung	26
-----------------------------	----

Auspacken

Packen Sie den Karton vorsichtig aus und überprüfen Sie, ob die folgenden Teile enthalten sind:

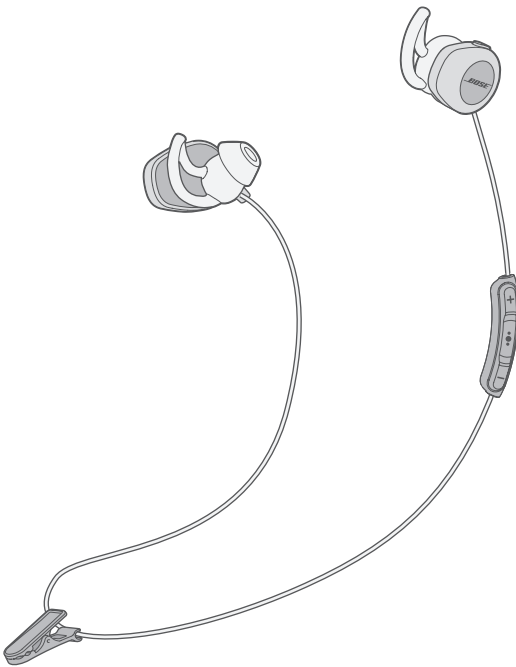

Bose® SoundSport®-
Drahtloskopfhörer



Transport-Etui

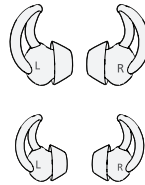

StayHear®+ Polsterkappen:
Groß (schwarz) und Klein (weiß)

Hinweis: Mittlere (graue)
Polsterkappen sind
an den Ohrhörern
angebracht.

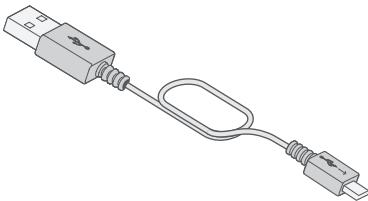

USB-Kabel

Sollten Teile des Produkts beschädigt sein, verwenden Sie sie nicht. Wenden Sie sich umgehend an den autorisierten Fachhandel oder den Kundendienst von Bose. Eine Liste mit Kontaktinformationen finden Sie in der Kurzanleitung.

Kopfhörerkomponenten

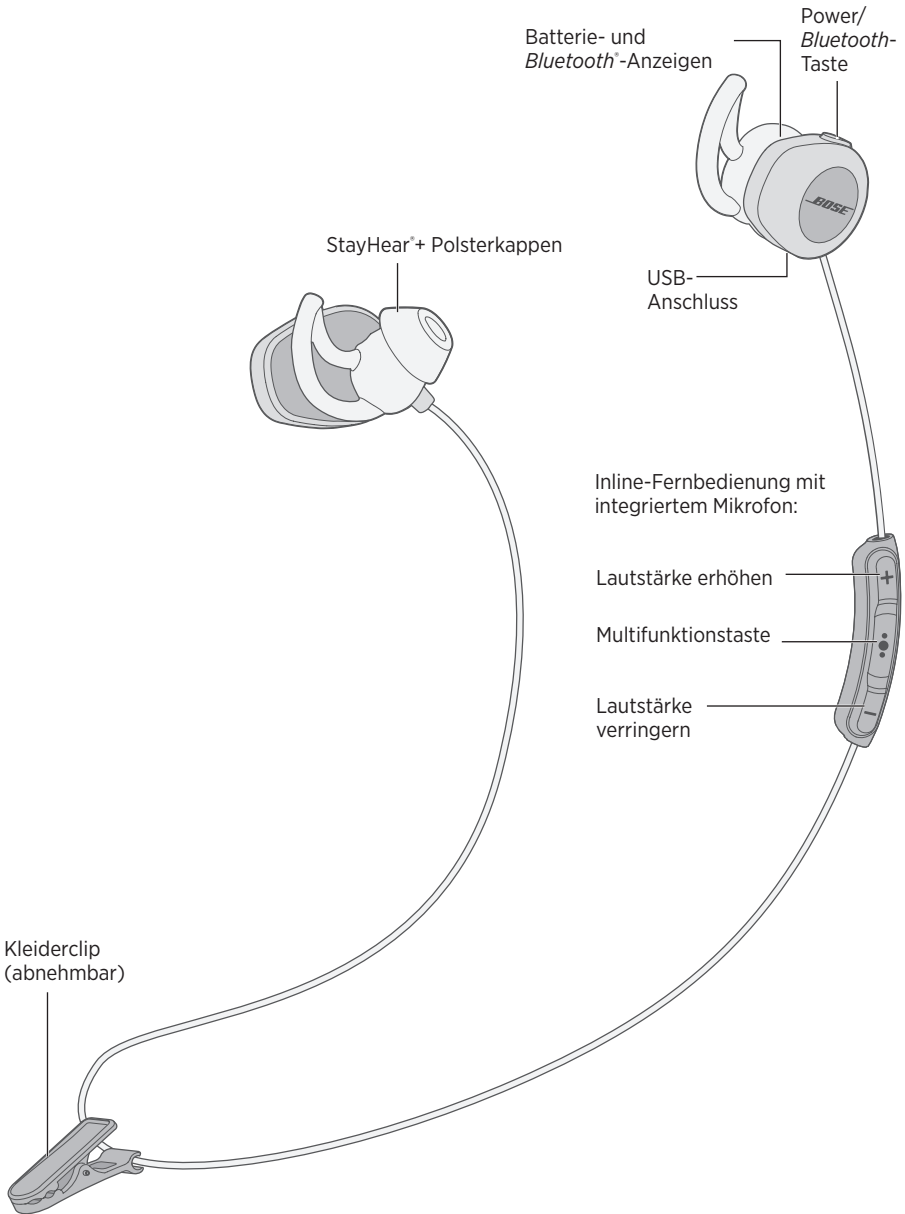

Ein-/Ausschalten

Zum Einschalten:

Drücken Sie die Power/*Bluetooth**-Taste, bis die Batterieanzeige () grün, gelb oder rot leuchtet (um den aktuellen Batterieladezustand anzuzeigen).

Zum Ausschalten:

Halten Sie die Power/*Bluetooth**-Taste gedrückt, bis  drei Mal blinkt und dann erlischt und Sie die Ausschalttöne hören.

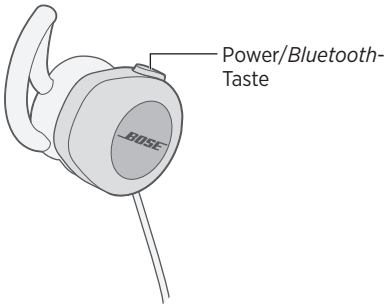

DIE BOSE® CONNECT APP

Atemberaubende Klangerlebnisse mit der Bose® Connect-App.

Merkmale



- Erleben Sie das volle Potenzial Ihrer SoundSport®-Drahtloskopfhörer.
- Kostenlose App, die mit den meisten Apple- und Android™-Systemen kompatibel ist
- Problemloses Verbinden und Wechseln zwischen mehreren *Bluetooth*®-Geräten durch einmaliges Wischen
- Sprachbefehle deaktivieren
- Halten Sie Ihre Kopfhörer mit der neuesten Software auf dem letzten Stand
- Passen Sie Kopfhörereinstellungen wie Sprache der Sprachbefehle und automatische Abschaltung an



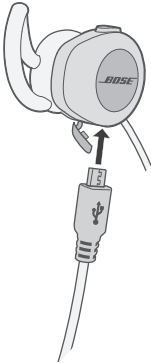

Anschließen des USB-Kabels

1. Öffnen Sie die Klappe mit Scharnier unten am der rechten Ohrhörer.
2. Schließen Sie das kleine Ende des USB-Kabels an den USB-Anschluss an.



3. Schließen Sie den anderen Stecker an ein USB-Wandladegerät oder einen eingeschalteten Computer an.
 - Während des Aufladens leuchtet  gelb.
 - Wenn die Batterie vollständig aufgeladen ist, leuchtet  grün.
 - Lassen Sie die Batterie bis zu zwei Stunden aufladen, damit sie vollständig aufgeladen ist. Nach dem vollständigen Laden können die Kopfhörer bis zu sechs Stunden lang benutzt werden.
 - Während des Aufladens erfolgt keine Wiedergabe über die Kopfhörer.
 - Verwenden Sie dieses Produkt nur mit einem zugelassenen Netzteil, das die lokalen gesetzlichen Anforderungen erfüllt (z. B. UL, CSA, VDE, CCC).
 - Vergewissern Sie sich vor dem Aufladen, dass die Kopfhörer Raumtemperatur haben (zwischen 5° C und 40° C).

Überprüfen der Batterie

- Jedes Mal, wenn Sie die Kopfhörer einschalten, gibt der Sprachbefehl den Batterieladezustand der Kopfhörer an und  leuchtet 10 Sekunden lang. Wenn Sie eines der Kopfhörer-Bedienelemente drücken, leuchtet  10 Sekunden lang. Weitere Informationen finden Sie unter „Batterieanzeige“ auf Seite 13.
- Während der Verwendung der Kopfhörer blinkt die Batterieanzeige rot, wenn die Batterie aufgeladen werden muss.
- Wenn Sie mit einem Apple-Gerät verbunden sind, zeigt das Gerät den Batterieladezustand der Kopfhörer oben rechts auf dem Bildschirm an.

Die *Bluetooth*[®]- und Batterieanzeigen befinden sich an der Seite des rechten Ohrhörers.

***Bluetooth*[®]-Anzeige ()**

Anzeigeaktivität	Systemzustand
Blinkt blau	Bereit zum Abstimmen
Blinkt weiß	Verbindung wird aufgebaut
Leuchtet weiß	Verbunden

Batterieanzeige ()

Anzeigeaktivität	Systemzustand
Grün	Halb bis voll aufgeladen
Gelb	Fast entladen
Blinkt rot	Muss aufgeladen werden

Auswahl der richtigen StayHear®+ Polsterkappe

Für optimale Audiowiedergabe ist es wichtig, StayHear®+ Polsterkappen in der richtige Größe auszuwählen. Wählen Sie die Größe, die am besten und bequemsten in das jeweilige Ohr passt. Um die optimale Passform zu ermitteln, müssen Sie möglicherweise alle drei Größen ausprobieren. Sie benötigen unter Umständen für jedes Ohr eine andere Größe.

Hinweis: Um die Passform zu prüfen, versuchen Sie, laut zu sprechen. Ihre Stimme sollten in beiden Ohren gedämpft zu hören sein. Falls nicht, wählen Sie eine Polsterkappe in einer anderen Größe.

Jede StayHear®+ Polsterkappe und jeder Ohrhörer ist mit einem **L** bzw. einem **R** gekennzeichnet. Bringen Sie die linke Polsterkappe am linken Ohrhörer und die rechte Polsterkappe am rechten Ohrhörer an.

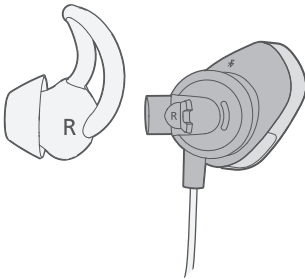

Anpassen der Ohrhörer an Ihre Ohren

Dank der StayHear®+ Polsterkappen sitzt der Ohrhörer bequem und sicher in der Ohrmuschel. Der Flügel der Polsterkappe passt genau unter den Ohrrand.

1. Stecken Sie den Ohrhörer so in die StayHear®+ Polsterkappe, dass die Polsterkappe leicht auf der Öffnung des Gehörgangs sitzt.
2. Kippen Sie den Ohrhörer nach hinten und stecken Sie den Flügel der Polsterkappe unter dem Ohrrand, bis sie fest sitzt.

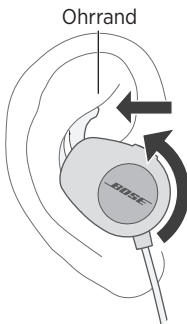

Austauschen der StayHear®+ Polsterkappen

1. Halten Sie den Ohrhörer am Schaft und greifen Sie die angebrachte StayHear®+ Polsterkappe vorsichtig und ziehen Sie sie vom Ohrhörer weg.

ACHTUNG: Um ein Zerreißen zu verhindern, sollten Sie nicht unten an der StayHear®+ Polsterkappe ziehen. Ziehen Sie nicht am Spitzenflügel.

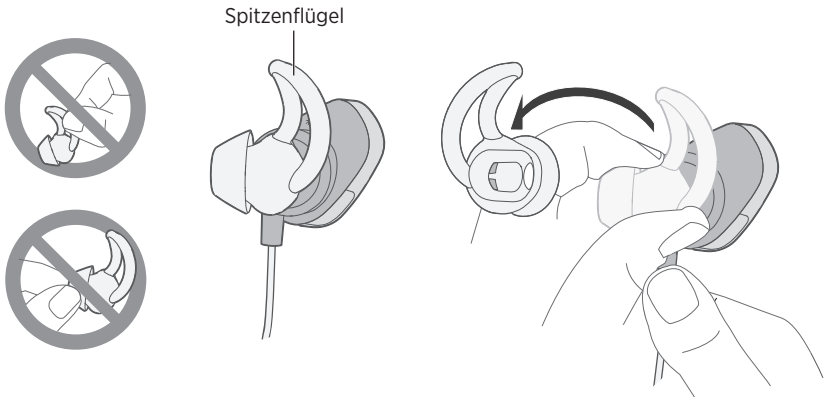

2. Richten Sie die Öffnung der neuen StayHear®+ Polsterkappe mit dem Ohrhörer aus und drehen Sie die Polsterkappe auf den Ohrhörer. Drücken Sie unten auf die Polsterkappe, bis sie einrastet.

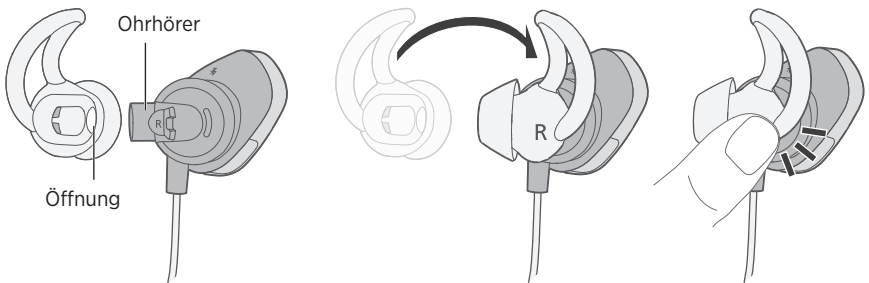

Sprachbefehle führen Sie durch die Abstimm- und Verbindungsvorgänge.

Vorinstallierte Sprachen

Die folgenden Sprachen sind auf Ihren Kopfhörern vorinstalliert:

- Englisch
- Deutsch
- Koreanisch
- Schwedisch
- Spanisch
- Mandarin
- Italienisch
- Niederländisch
- Französisch
- Japanisch
- Portugiesisch

Zum Herunterladen einer anderen Sprache

Besuchen Sie: global.bose.com/support/ssw

Ändern der Sprache

Wenn Sie die Kopfhörer zum ersten Mal einschalten, hören Sie die Sprachbefehle auf Englisch. So wählen Sie eine andere Sprache aus:

1. Halten Sie **+** und **–** gleichzeitig gedrückt, bis Sie den Sprachbefehl für die erste Sprachoption hören.
2. Drücken Sie **+** oder **–**, um durch die Liste der Sprachen zu gehen.
3. Wenn Sie Ihre Sprache hören, halten Sie **●●●** gedrückt, um sie auszuwählen.

Über die *Bluetooth*®-Drahtlostechnologie

Bluetooth®-Drahtlostechnologie ermöglicht es Ihnen, Musik von *Bluetooth*-Smartphones, -Tablets, -Computern und anderen Audiogeräten zu Ihren Kopfhörern zu streamen. Bevor Sie Musik von einem *Bluetooth*-Gerät streamen können, müssen Sie das Gerät mit Ihren Kopfhörern abstimmen.

Auswählen der Abstimmethode

Sie können Ihr *Bluetooth*-Gerät mithilfe von *Bluetooth*-Drahtlostechnologie oder Near Field Communication (NFC) mit Ihren Kopfhörern abstimmen.

Was ist NFC?

NFC ist eine Technologie, die es *Bluetooth*-Geräten ermöglicht, durch einfaches gegenseitiges Berühren der Geräte eine drahtlose Kommunikation miteinander herzustellen. Sehen Sie in der Bedienungsanleitung Ihres Geräts nach, um zu erfahren, ob Ihr Modell NFC unterstützt.

Wenn Ihr <i>Bluetooth</i>-Gerät NFC nicht unterstützt oder Sie nicht sicher sind:	Befolgen Sie die Anleitung für „Abstimmung Ihres <i>Bluetooth</i> ®-Geräts“ auf Seite 18.
Wenn Ihr <i>Bluetooth</i>-Gerät NFC unterstützt	Befolgen Sie die Anleitung für „Abstimmung Ihres <i>Bluetooth</i> ®-Geräts mit NFC“ auf Seite 19.

Hinweis: Wenn Ihr *Bluetooth*-Gerät NFC unterstützt, können Sie beide Abstimmmethoden verwenden.

Abstimmung Ihres *Bluetooth*®-Geräts

1. Halten Sie bei eingeschalteten Kopfhörern die *Power/Bluetooth*-Taste gedrückt, bis Sie „Bereit zum Abstimmen“ hören oder die *Bluetooth*-Anzeige () blau blinkt.

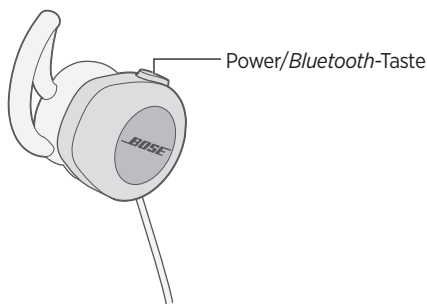

2. Schalten Sie auf Ihrem *Bluetooth*-Gerät die *Bluetooth*-Funktion ein.
Tip: Das *Bluetooth*-Menü finden Sie normalerweise im Einstellungen-Menü.
3. Wählen Sie Ihre Bose® SoundSport®-Drahtloskopfhörer aus der Geräteliste aus.

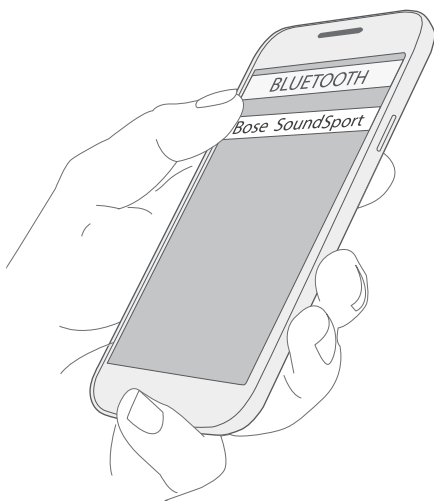



Nach der Abstimmung hören Sie „Verbunden mit <Gerätename>“ oder  leuchtet weiß.

Abstimmung Ihres *Bluetooth*®-Geräts mit NFC

1. Entsperren Sie bei eingeschalteten Kopfhörern Ihr Gerät und schalten Sie die *Bluetooth*®- und NFC-Funktionen ein. Informationen zu diesen Funktionen finden Sie in der Bedienungsanleitung Ihres Geräts.
2. Tippen Sie auf den NFC-Berührungspunkt auf Ihrem *Bluetooth*-Gerät auf der Rückseite der Inline-Fernbedienung.

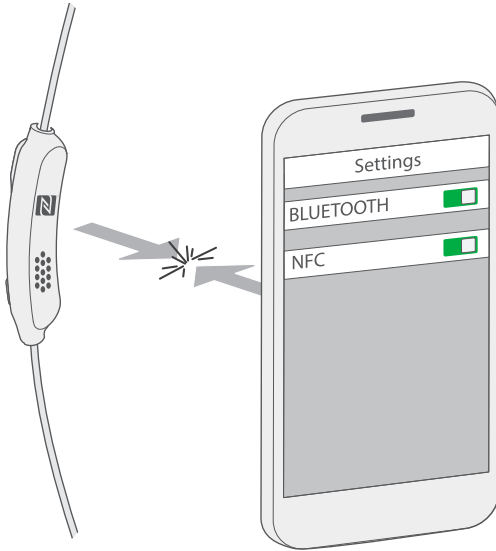
Ihr Gerät fordert Sie möglicherweise auf, die Abstimmung zu akzeptieren.



Nach der Abstimmung hören Sie „Verbunden mit <Gerätename>“ oder die *Bluetooth*-Anzeige () leuchtet weiß.

Trennen eines *Bluetooth*®-Geräts

- Schalten Sie die *Bluetooth*®-Funktion am Gerät aus.
- Wenn Ihr Gerät NFC unterstützt, tippen Sie auf den NFC-Berührungspunkt auf Ihrem Gerät an der Rückseite der Inline-Fernbedienung.

Erneutes Verbinden eines *Bluetooth*-Geräts

- Wenn die Kopfhörer eingeschaltet werden, verbinden sie sich automatisch wieder mit bis zu zwei der zuletzt verbundenen Geräte.

Hinweis: Die Geräte müssen sich innerhalb der Reichweite befinden und eingeschaltet sein.

- Wenn Ihr *Bluetooth*-Gerät NFC unterstützt, tippen Sie auf den NFC-Berührungspunkt auf Ihrem Gerät an der Rückseite der Inline-Fernbedienung.

Sie können bis zu acht abgestimmte *Bluetooth*[®]-Geräte in der Kopfhörerabstimmliste speichern und es können zwei Geräte gleichzeitig aktiv verbunden sein.

Hinweis: Sie können immer nur Ton von einem Gerät gleichzeitig wiedergeben.

Umschalten zwischen zwei verbundenen *Bluetooth*[®]-Geräten

1. Halten Sie den Ton auf dem ersten Gerät an.
2. Geben Sie Ton auf dem zweiten Gerät wieder.

Identifizierung verbundener *Bluetooth*-Geräte

Drücken Sie die *Power/Bluetooth*-Taste, um zu hören, welche Geräte zurzeit verbunden sind.

Erneutes Verbinden eines bereits abgestimmten *Bluetooth*-Geräts

1. Drücken Sie die *Power/Bluetooth*-Taste, um zu hören, welches Gerät verbunden ist.
2. Drücken Sie die *Power/Bluetooth*-Taste innerhalb von drei Sekunden erneut, um das nächste Gerät in der Kopfhörerabstimmliste zu verbinden. Wiederholen Sie dies, bis Sie den korrekten Gerätenamen hören.
3. Geben Sie Ton auf dem verbundenen Gerät wieder.

Löschen der Kopfhörerabstimmliste

1. Schalten Sie die Kopfhörer aus.
2. Halten Sie die *Power/Bluetooth*-Taste 10 Sekunden lang gedrückt, bis Sie „*Bluetooth*-Geräteliste gelöscht“ hören.
3. Löschen Sie die Bose[®] SoundSport[®]-Kopfhörer aus der *Bluetooth*-Liste am Gerät.

Alle *Bluetooth*-Geräte werden gelöscht und die Kopfhörer sind für das Abstimmen mit einem neuen Gerät bereit.

Verwenden der Bose[®] Connect-App

Mit der Bose Connect-App können Sie mehrere verbundene Geräte ganz einfach verwalten. Weitere Informationen finden Sie unter „Die Bose Connect-App“ auf Seite 10.

Medienwiedergabe- und Lautstärkefunktionen

Die Kopfhörer-Bedienelemente befinden sich an der Inline-Fernbedienung unter dem rechten Ohrhörer.

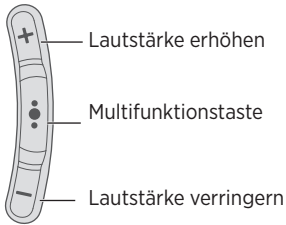

Funktion	Lösung
Wiedergabe/Pause	Drücken Sie ●●●.
Vorwärts springen	Drücken Sie ●●● zweimal kurz.
Rückwärts springen	Drücken Sie ●●● dreimal schnell.
Schneller Vorlauf	Drücken Sie ●●● zweimal kurz und halten Sie es beim zweiten Drücken.
Zurückspulen	Drücken Sie ●●● dreimal schnell und halten Sie es beim dritten Drücken.
Lautstärke erhöhen	Drücken Sie +.
Lautstärke verringern	Drücken Sie -.

Anruffunktionen

Funktion	Lösung
Anruf entgegennehmen	Drücken Sie ●●●.
Anruf beenden	Drücken Sie ●●●.
Ankommenden Anruf ablehnen	Halten Sie ●●● eine Sekunde lang gedrückt.
Zweiten eingehenden Anruf entgegennehmen und aktuellen Anruf auf Warten stellen	Drücken Sie während eines Anrufs ●●● einmal.
Zweiten eingehenden Anruf ablehnen und beim aktuellen Anruf bleiben	Halten Sie während eines Anrufs ●●● eine Sekunde lang gedrückt.
Zwischen zwei Anrufen umschalten	Drücken Sie während zwei aktiven Anrufen ●●● zweimal.
Telefonkonferenz erstellen	Halten Sie bei zwei aktiven Anrufen ●●● eine Sekunde lang gedrückt.
Sprachsteuerung aktivieren	Halten Sie, während kein Anruf erfolgt, ●●● eine Sekunde lang gedrückt. Informationen zur Kompatibilität und Nutzung dieser Funktion finden Sie in der Bedienungsanleitung Ihres Geräts.
Einen Anruf stumm schalten/ Stummschaltung aufheben	Drücken Sie während eines Anrufs + und - gleichzeitig.

Aufbewahrung

- Schalten Sie die Kopfhörer bei Nichtgebrauch aus.
- Wenn Sie die Kopfhörer länger als einige Monate aufbewahren, sollten Sie die Batterie vollständig aufladen.
- Legen Sie den Kopfhörer zur Aufbewahrung in das Transport-Etui.

Reinigung

Von Zeit zu Zeit sollten Sie die Kopfhörer reinigen.

StayHear® + Polsterkappen: Nehmen Sie die Polsterkappen von den Ohrhörern ab und waschen Sie sie mit einem milden Reinigungsmittel und Wasser. Spülen Sie die Polsterkappen gründlich aus und lassen Sie sie vollständig trocknen, bevor Sie sie wieder auf die Ohrhörere setzen.

Kopfhörer: Reinigen Sie sie nur mit einem trockenen, weichen Wattestäbchen oder etwas Ähnlichem. Führen Sie keine spitzen Gegenstände und keine Reinigungsmittel in die Ohrhörere ein.

Ersatzteile und Zubehör

Ersatzteile und Zubehör können über den Bose-Kundendienst bestellt werden. Siehe „Kundendienst“ auf Seite 25.

Kundendienst

Wenn Sie zusätzliche Hilfe bei der Verwendung der Kopfhörer benötigen:

- Besuchen Sie: global.bose.com/support/ssw
- Wenden Sie sich an den Bose-Kundendienst. Eine Liste mit Kontaktinformationen finden Sie im Versandkarton.

Eingeschränkte Garantie

Für die SoundSport®-Drahtloskopfhörer gilt eine eingeschränkte Garantie. Einzelheiten zu den Garantiebedingungen finden Sie auf der Produktregistrierungskarte, die Sie mit dem System erhalten haben. Wie Sie sich registrieren, ist auf der Karte beschrieben. Ihre eingeschränkte Garantie ist jedoch unabhängig von der Registrierung gültig.

Die mit diesem Produkt angegebenen Garantieinformationen gelten nicht in Australien und Neuseeland. Nähere Informationen zu unserer Garantie in Australien und Neuseeland finden Sie auf unserer Website unter www.bose.com.au/warranty bzw. www.bose.co.nz/warranty.

Technische Daten

Eingangsnennleistung: 5 V $\overline{=}$ 1 A

FEHLERBEHEBUNG

Problem	Lösung
Kopfhörer lassen sich nicht einschalten	<ul style="list-style-type: none">• Schalten Sie die Kopfhörer ein (siehe „Ein-/Ausschalten“ auf Seite 9).• Laden Sie die Batterie auf.
Kopfhörer verbinden sich nicht mit dem <i>Bluetooth</i> [®] -Gerät	<ul style="list-style-type: none">• Am <i>Bluetooth</i>-Gerät:<ul style="list-style-type: none">– Schalten Sie die <i>Bluetooth</i>-Funktion aus und wieder ein.– Löschen Sie die Bose[®] SoundSport[™]-Kopfhörer aus der <i>Bluetooth</i>-Liste am Gerät. Stimmen Sie sie erneut ab.• Stellen Sie das <i>Bluetooth</i>-Gerät näher zu den Kopfhörern und von Störquellen oder Hindernissen weg.• Stimmen Sie ein anderes <i>Bluetooth</i>-Gerät ab (siehe Seite 18).• Auf global.bose.com/support/ssw finden Sie Anleitungsvideos.• Kopfhörerabstimmliste löschen: Schalten Sie die Kopfhörer aus. Halten Sie die Power/<i>Bluetooth</i>-Taste 10 Sekunden lang gedrückt, bis Sie „<i>Bluetooth</i>-Geräteliste gelöscht“ hören. Löschen Sie die Bose SoundSport-Kopfhörer aus der <i>Bluetooth</i>-Liste am Gerät. Stimmen Sie sie erneut ab.
Kopfhörer werden nicht mit dem NFC-fähigen Gerät abgestimmt	<ul style="list-style-type: none">• Stellen Sie sicher, dass das <i>Bluetooth</i>-Gerät NFC unterstützt.• Entsperren Sie Ihr Gerät und schalten Sie die <i>Bluetooth</i>- und NFC-Funktionen ein.• Tippen Sie mit dem NFC-Berührungspunkt an der Rückseite des <i>Bluetooth</i>-Geräts auf die Rückseite der Inline-Fernbedienung.
Kein Ton	<ul style="list-style-type: none">• Schalten Sie die Kopfhörer ein und laden Sie die Batterie.• Erhöhen Sie die Lautstärke an den Kopfhörern und am <i>Bluetooth</i>-Gerät.• Drücken Sie die Power/<i>Bluetooth</i>-Taste, um das verbundene Gerät zu hören. Stellen Sie sicher, dass Sie das richtige Gerät verwenden.• Stellen Sie das <i>Bluetooth</i>-Gerät näher zu den Kopfhörern und von Störquellen oder Hindernissen weg.• Verwenden Sie eine andere Musikquelle.• Stimmen Sie ein anderes <i>Bluetooth</i>-Gerät ab (siehe Seite 18).• Wenn zwei <i>Bluetooth</i>-Geräte verbunden sind, halten Sie das erste Gerät an und geben Sie das andere Gerät wieder.• Wenn zwei <i>Bluetooth</i>-Geräte verbunden sind, stellen Sie die Geräte innerhalb der Reichweite der Kopfhörer (10 m) auf.

Problem	Lösung
Schlechte Tonqualität	<ul style="list-style-type: none"> • Verwenden Sie eine andere Musikquelle. • Stimmen Sie ein anderes <i>Bluetooth</i>[®]-Gerät ab. • Trennen Sie das zweite Gerät. • Stellen Sie das <i>Bluetooth</i>-Gerät näher zu den Kopfhörern und von Störquellen oder Hindernissen weg. • Entfernen Sie eventuelle Fremdkörper oder Ohrschmalz von den Ohrhörern und Kopfhörern-Ohrhörern.
Kopfhörer wird nicht aufgeladen	<ul style="list-style-type: none"> • Öffnen Sie die Klappe mit Scharnier unten am rechten Ohrhörer und verbinden Sie das kleine Ende des USB-Kabels mit dem USB-Anschluss. Achten Sie darauf, dass der Anschluss des Kabels richtig mit dem Anschluss an den Kopfhörern ausgerichtet ist. • Schließen Sie die Enden des USB-Kabels an. • Wenn die Kopfhörer hohen oder niedrigen Temperaturen ausgesetzt waren, lassen Sie die Kopfhörer Raumtemperatur annehmen und versuchen Sie das Aufladen erneut.
StayHear ⁺ Polsterkappen fallen ab	<p>Befestigen Sie die Polsterkappen fest an den Ohrhörern (siehe „Austauschen der StayHear⁺ Polsterkappen“ auf Seite 15).</p>
Verlorene StayHear ⁺ Polsterkappen	<p>Wenden Sie sich an den Bose-Kundendienst, um Ersatz-Polsterkappen zu erhalten.</p>

BELANGRIJKE VEILIGHEIDSINSTRUCTIES

Lees alle veiligheidsinstructies en de gebruiksaanwijzing door en bewaar deze.

WAARSCHUWINGEN

- Gebruik de hoofdtelefoon NIET gedurende lange tijd bij een hoog volume.
 - Om gehoorschade te voorkomen, dient u de hoofdtelefoon op een comfortabel, matig volume te gebruiken.
 - Zet het volume lager op uw apparaat voordat u de hoofdtelefoon in/op uw oren plaatst en zet het volume vervolgens geleidelijk hoger totdat u een comfortabel luistervolume bereikt.
- Wees voorzichtig en neem de toepasselijke wetgeving met betrekking tot het gebruik van mobiele telefoons en hoofdtelefoons in acht als u de hoofdtelefoon gebruikt om te bellen terwijl u rijdt. In sommige rechtsgebieden gelden specifieke beperkingen voor het gebruik van dergelijke producten tijdens het autorijden, zoals het gebruik van één oorstuk. Gebruik de hoofdtelefoon NIET voor andere doeleinden terwijl u rijdt.
- Concentreer u op uw veiligheid en die van anderen als u de hoofdtelefoon gebruikt tijdens activiteiten die uw aandacht vereisen, zoals fietsen of wandelen in of bij verkeer, een bouwterrein of spoorweg enz. Zet de hoofdtelefoon af of pas het volume aan om te zorgen dat u omgevingsgeluiden, waaronder alarm- en waarschuwingssignalen, kunt horen.
- Gebruik de hoofdtelefoon NIET als deze een hard, ongewoon geluid te horen geeft. Als dit gebeurt, zet de hoofdtelefoon dan uit en neem contact op met de Bose-klantenservice.
- De hoofdtelefoon NIET langdurig onderdompelen in of blootstellen aan water of dragen tijdens het beoefenen van watersport, zoals zwemmen, waterskiën, surfen, enz.
- Zet de hoofdtelefoon onmiddellijk af als u warmte voelt of als het geluid wegvalt.
- Gebruik GEEN adapters van mobiele telefoons om hoofdtelefoons aan te sluiten op aansluitingen in vliegtuigstoelen aangezien dit kan leiden tot persoonlijk letsel of schade aan eigendommen door oververhitting.



Bevat kleine onderdelen die een verstikkingsgevaar kunnen vormen. Niet geschikt voor kinderen jonger dan 3 jaar.



Dit product bevat magnetisch materiaal. Raadpleeg uw arts om te vragen of dit invloed kan hebben op uw implanteerbare medische hulpmiddel.

- Er mogen GEEN wijzigingen aan dit product worden aangebracht door onbevoegden.
- Gebruik dit product uitsluitend met een goedgekeurde voeding die voldoet aan de plaatselijke voorschriften (bv. UL, CSA, VDE, CCC).
- Stel producten die batterijen bevatten niet bloot aan overmatige warmte (bv. door bewaring in direct zonlicht, door brand en dergelijke).

Wettelijk verplichte informatie

OPMERKING: Dit apparaat is getest en voldoet aan de normen voor een digitaal apparaat van klasse B, volgens deel 15 van de FCC-voorschriften. Deze normen zijn bedoeld om redelijke bescherming te bieden tegen schadelijke storing bij installatie in een woonomgeving. Dit apparaat genereert en gebruikt radiofrequente energie en kan deze uitstralen en het kan, als het niet wordt geïnstalleerd en gebruikt volgens de instructies, schadelijke storing veroorzaken aan radiocommunicatie. Er is echter geen garantie dat er geen storing zal optreden bij een bepaalde installatie. Als dit apparaat schadelijke storing veroorzaakt aan de ontvangst van radio of tv, hetgeen kan worden bepaald door het apparaat aan en uit te zetten, wordt geadviseerd te trachten de storing te verhelpen door een of meer van de volgende maatregelen:

- Richt de ontvangstantenne opnieuw of verplaats deze.
- Vergroot de afstand tussen de apparatuur en de ontvanger.
- Sluit de apparatuur aan op een stopcontact van een andere groep dan de groep waarop de ontvanger is aangesloten.
- Voor hulp neemt u contact op met de dealer of een ervaren radio- of tv-technicus.

Veranderingen of aanpassingen die niet uitdrukkelijk zijn goedgekeurd door Bose Corporation kunnen leiden tot het vervallen van de bevoegdheid van de gebruiker om dit apparaat te gebruiken.

Dit apparaat voldoet aan deel 15 van de FCC-voorschriften en aan de RSS-norm(en) van Industry Canada voor van vergunning vrijgestelde apparatuur. Op het gebruik zijn de volgende twee voorwaarden van toepassing: (1) Dit apparaat mag geen schadelijke storing veroorzaken, en (2) dit apparaat moet bestand zijn tegen alle externe storing, waaronder storing die een ongewenste werking tot gevolg kan hebben.

Dit apparaat voldoet aan de limieten van de FCC en Industry Canada voor blootstelling van de bevolking aan straling. Voldoet aan de IDA-vereisten.

CAN ICES-3 (B)/NMB-3(B)

Management Regulation for Low-power Radio-frequency Devices (Voorschrift voor het beheer van radiofrequente apparaten met laag vermogen)

Artikel XII

Volgens de "Management Regulation for Low-power Radio-frequency Devices" mogen bedrijven, ondernemingen of gebruikers zonder toestemming van de NCC de oorspronkelijke eigenschappen en werking van goedgekeurde radiofrequente apparaten met laag vermogen niet wijzigen en evenmin de frequentie daarvan wijzigen of het zendvermogen verhogen.

Artikel XIV

Radiofrequente apparaten met laag vermogen mogen de veiligheid van vliegtuigen niet beïnvloeden en wettelijke communicaties niet verstoren. Als een dergelijke storing wordt vastgesteld, moet de gebruiker onmiddellijk stoppen met het gebruik van het apparaat tot dit niet langer storing veroorzaakt. Onder de genoemde wettelijke communicaties wordt verstaan radiocommunicatie gebruikt in overeenstemming met de telecommunicatiewet.

Radiofrequente apparaten met laag vermogen moeten bestand zijn tegen storing van wettelijke communicaties of apparaten die ISM-radiogolven uitstralen.



Bose Corporation verklaart hierbij dat dit product voldoet aan de essentiële vereisten en andere relevante bepalingen van richtlijn 1999/5/EG en alle andere vereisten van de EU-richtlijnen. De volledige conformiteitsverklaring kunt u vinden op: www.Bose.com/compliance



Gooi gebruikte batterijen op de juiste wijze weg, volgens de plaatselijke voorschriften. Niet verbranden.



Dit symbool betekent dat het product niet mag worden weggegooid als huishoudelijk afval en naar een geschikt inzamelpunt voor recycling moet worden gebracht. Het op de juiste wijze afvoeren en recyclen helpt natuurlijke hulpbronnen, de menselijke gezondheid en het milieu te beschermen. Voor meer informatie over het afvoeren en recyclen van dit product neemt u contact op met de gemeente waar u woont, de afvalverwerkingsdienst, of de winkel waar u dit product hebt gekocht.

Li-ion



De oplaadbare lithiumionenbatterij in dit product mag alleen door een erkend vakman worden verwijderd. Voor verdere informatie neemt u contact op met uw plaatselijke Bose-verkoper of gaat u naar <http://products.bose.com/static/compliance/index.html>.



WETTELIJK VERPLICHTE INFORMATIE

Namen van en gehalte aan giftige of gevaarlijke stoffen of elementen						
	Giftige of gevaarlijke stoffen en elementen					
Naam onderdeel	Lood (Pb)	Kwik (Hg)	Cadmium (Cd)	Zeswaardig chroom (Cr(VI))	Polybroombifenyl (PBB)	Polybroomdifenylether (PBDE)
PCB's	X	0	0	0	0	0
Metalen onderdelen	X	0	0	0	0	0
Plastic onderdelen	0	0	0	0	0	0
Luidsprekers	X	0	0	0	0	0
Kabels	X	0	0	0	0	0
Deze tabel is opgesteld in overeenstemming met de bepalingen van SJ/T 11364. O: Geeft aan dat het gehalte aan deze giftige of gevaarlijke stof in alle homogene materialen van dit onderdeel onder de maximaal toegelaten waarden in GB/T 26572 ligt. X: Geeft aan dat de giftige of gevaarlijke stof in minstens één van de voor dit onderdeel gebruikte homogene materialen boven de maximaal toegelaten waarden in GB/T 26572 ligt.						

Fabricagedatum: Het achtste cijfer in het serienummer geeft het fabricagejaar aan. "5" is 2005 of 2015.

Importeur in China: Bose Electronics (Shanghai) Company Limited, Part C, Plan 9, No. 353 North Riyang Road, China (Shanghai) Pilot Free Trade Zone

Importeur in de EU: Bose GP, Castleblayney Road, Carrickmacross, Ierland

Importeur in Taiwan: Bose Taiwan Branch, 9F-A1, No.10, Section 3, Minsheng East Road, Taipei City 104, Taiwan

Ingangsspecificaties: 5 V \pm 1 A

De bij dit product verstrekte garantie-informatie is niet van toepassing in Australië en Nieuw-Zeeland. Zie www.Bose.com.au/warranty of www.Bose.co.nz/warranty voor informatie.

Het *Bluetooth*[®]-woordmerk en de logo's zijn gedeponeerde handelsmerken die eigendom zijn van Bluetooth SIG, Inc. en het gebruik van dergelijke merken door Bose Corporation gebeurt onder licentie.

Het N-merkteken is een handelsmerk of gedeponeerd handelsmerk van NFC Forum, Inc. in de Verenigde Staten en in andere landen.

"Made for iPod", "Made for iPhone" en "Made for iPad" betekenen dat een elektronisch accessoire specifiek is ontworpen voor aansluiting op respectievelijk een iPod, iPhone of iPad en dat de ontwikkelaar garandeert dat het voldoet aan de prestatienormen van Apple. Apple is niet verantwoordelijk voor het gebruik van dit product of voor het voldoen aan veiligheidsnormen en wettelijke voorschriften. Gebruik van dit accessoire met een iPod, iPhone of iPad kan de werking van draadloze apparaten negatief beïnvloeden.

iPad, iPhone en iPod zijn handelsmerken van Apple Inc., geregistreerd in de VS en andere landen. Het handelsmerk "iPhone" wordt gebruikt onder licentie van Aiphone K.K.

Apple en het Apple-logo zijn handelsmerken van Apple Inc., gedeponeerd in de VS en andere landen. App Store is een servicemerk van of Apple Inc.

Android, Google Play en het Google Play-logo zijn handelsmerken van Google Inc.

©2016 Bose Corporation. Niets in deze uitgave mag worden gereproduceerd, gewijzigd, gedistribueerd of op andere wijze gebruikt zonder voorafgaande schriftelijke toestemming.

Eerste stappen

Uitpakken 7

Onderdelen van de hoofdtelefoon..... 8

In-/uitschakelen 9

De Bose® Connect-app

Eigenschappen 10

Batterij opladen

De USB-kabel aansluiten..... 11

De batterij controleren..... 12

Statusindicatorlampjes op de hoofdtelefoon

Bluetooth®-indicatorlampje ()..... 13

Batterij-indicatorlampje ()..... 13

Een goede pasvorm is belangrijk

Het juiste StayHear®+-dopje kiezen..... 14

De oortelefoons aan uw oor aanpassen 14

De StayHear®+-dopjes verwisselen..... 15

Gesproken mededelingen

Vooraf geïnstalleerde talen 16

De taal wijzigen 16

***Bluetooth*®**

Over *Bluetooth*® draadloze technologie 17

 Uw koppelmethode kiezen 17

Uw *Bluetooth*®-apparaat koppelen..... 18

Uw *Bluetooth*®-apparaat met NFC koppelen..... 19

Een *Bluetooth*®-apparaat loskoppelen 20

Opnieuw verbinding maken met een *Bluetooth*-apparaat..... 20

INHOUD

Meerdere verbonden apparaten beheren

Schakelen tussen twee verbonden <i>Bluetooth</i> -apparaten.....	21
De verbonden <i>Bluetooth</i> -apparaten identificeren.....	21
Opnieuw verbinding maken met een eerder gekoppeld <i>Bluetooth</i> - apparaat	21
De koppellijst van de hoofdtelefoon wissen	21
De Bose® Connect-app gebruiken	21

Knoppen op de hoofdtelefoon

Functies voor het afspelen van media en voor het volume.....	22
Belfuncties.....	23

Verzorging en onderhoud

Bezig met opslaan.....	24
Schoonmaken.....	24
Reserveonderdelen en accessoires.....	24
Klantenservice.....	25
Beperkte garantie.....	25
Technische informatie	25

Problemen oplossen.....

Uitpakken

Pak de doos voorzichtig uit en controleer of de volgende onderdelen aanwezig zijn:

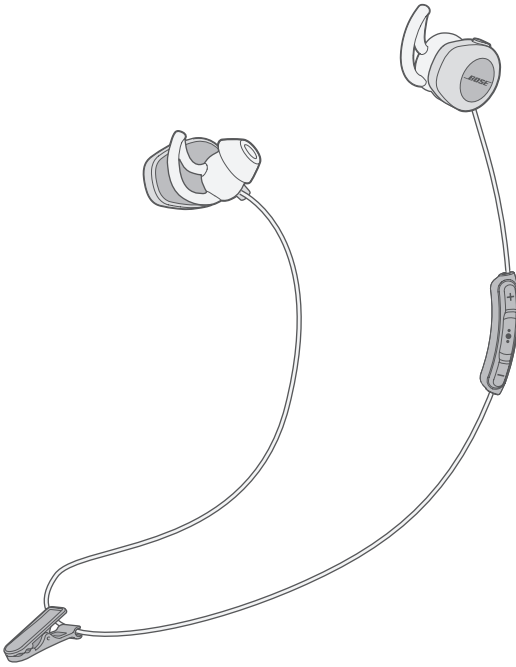

Bose® SoundSport®
draadloze hoofdtelefoon



Etui

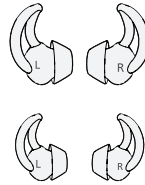

StayHear® +-dopjes:
Groot (zwart) and klein (wit)

Opmerking: Medium (grijze)
dopjes zijn aan
de oortelefoons
bevestigd.

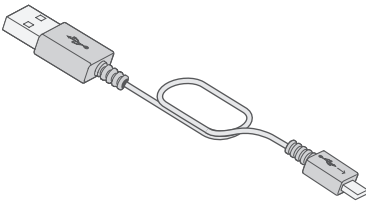

USB-kabel

Als een deel van de luidspreker beschadigd is, mag u de luidspreker niet gebruiken. Neem onmiddellijk contact op met een erkende Bose-dealer of de Bose-klantenservice. Raadpleeg de beknopte handleiding in de doos voor contactgegevens.

Onderdelen van de hoofdtelefoon

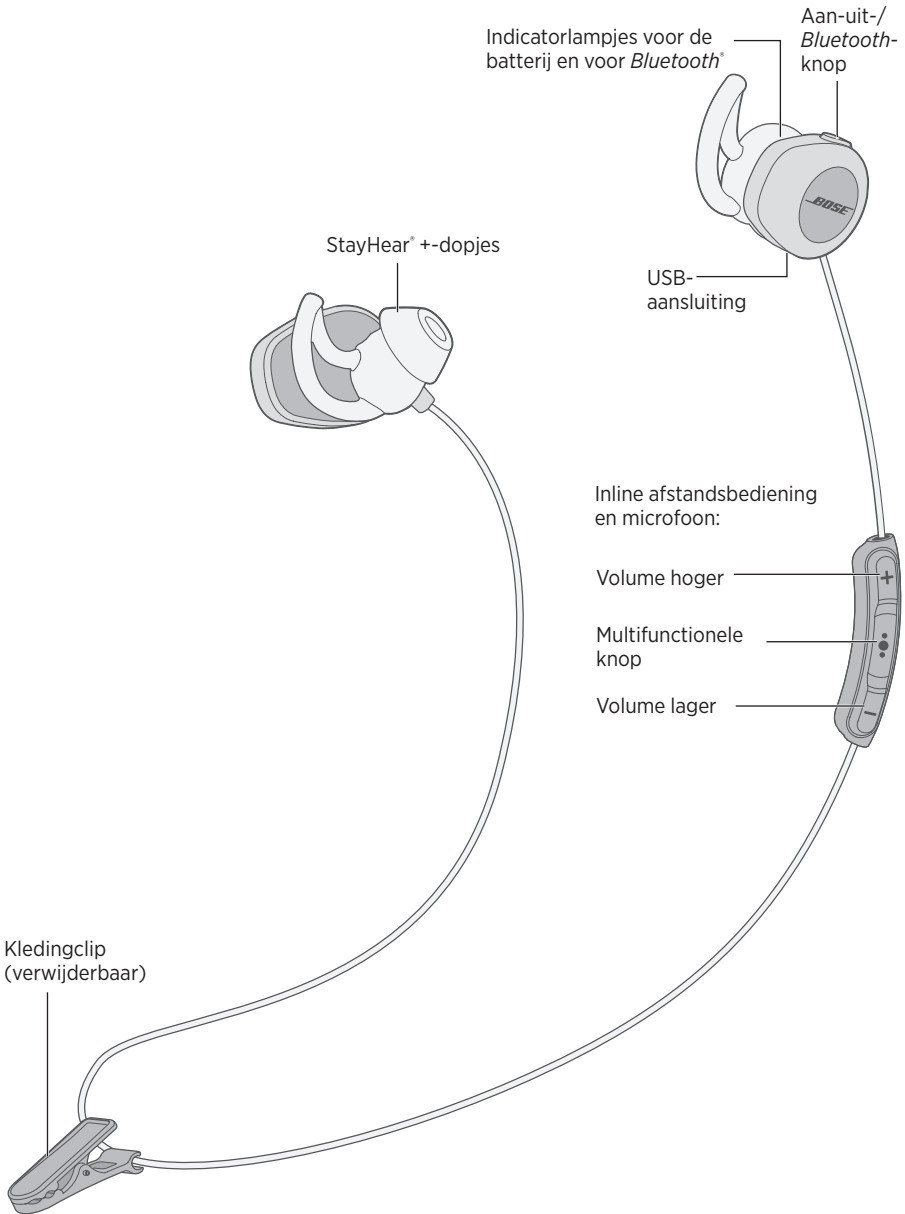

In-/uitschakelen

Inschakelen:

Druk op de aan-uit-/Bluetooth®-knop totdat het batterij-indicatorlampje () groen, geel of rood oplicht (om het huidige laadniveau van de batterij aan te geven).

Uitschakelen:

Houd de aan-uit-/Bluetooth®-knop ingedrukt totdat  drie keer knippert en uitgaat en u de uitschakeltonen hoort.

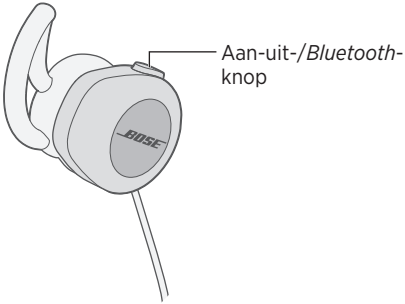

DE BOSE® CONNECT-APP

Verbeter uw hoofdtelefoon met de Bose® Connect-app.

Eigenschappen



- Het volledige potentieel van uw SoundSport® draadloze hoofdtelefoon benutten
- Gratis app die compatibel is met de meeste Apple- en Android™-systemen
- Gemakkelijk verbinding maken en schakelen tussen meerdere *Bluetooth*®-apparaten met één swipe
- Gesproken mededelingen uitschakelen
- Uw hoofdtelefoon up-to-date houden met de nieuwste software
- De hoofdtelefooninstellingen aanpassen, zoals de taal voor gesproken mededelingen en automatisch uitschakelen.

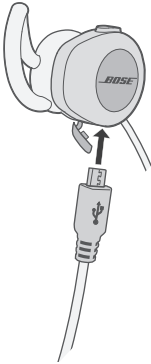

De USB-kabel aansluiten

1. Open het scharnierende klepje aan de onderkant van de rechteroortelefoon.
2. Sluit de kleine stekker van de USB-kabel aan op de USB-aansluiting.



3. Sluit het andere uiteinde aan op een USB-wandoplader of een computer die aanstaat.
 - Tijdens het opladen knippert  oranje.
 - Wanneer de batterij volledig opgeladen is, brandt  groen.
 - Laat de batterij maximaal twee uur volledig opladen. Na volledig opladen kan de hoofdtelefoon maximaal zes uur werken.
 - De hoofdtelefoon geeft tijdens het opladen geen geluid weer.
 - Gebruik dit product uitsluitend met een goedgekeurde voeding die voldoet aan de plaatselijke voorschriften (bv. UL, CSA, VDE, CCC).
 - Zorg dat de hoofdtelefoon vóór het laden op kamertemperatuur is, tussen 5 °C en 40 °C.

De batterij controleren

- Telkens wanneer u de hoofdtelefoon inschakelt, hoort u een gesproken mededeling met het laadniveau van de batterij van de hoofdtelefoon en licht  10 seconden op. Wanneer u op één van de knoppen op de hoofdtelefoon drukt, licht  10 seconden op. Voor meer informatie, zie “Batterij-indicatorlampje” op pagina 13.
- Wanneer de hoofdtelefoon in gebruik is, knippert het batterij-indicatorlampje rood als de batterij moet worden opgeladen.
- Als u verbonden bent met een Apple-apparaat, zal het apparaat het laadniveau van de batterij van de hoofdtelefoon weergeven in de buurt van de rechterbovenhoek van het scherm.

STATUSINDICATORLAMPJES OP DE HOOFDTELEFOON

De indicatorlampjes voor *Bluetooth*[®] en de batterij bevinden zich aan de achterkant van de rechteroortelefoon.

Bluetooth[®]-indicatorlampje ()

Indicatoractiviteit	Status van het systeem
Blauw, knipperend	Klaar om te koppelen
Wit, knipperend	Bezig verbinding te maken
Continu wit	Aangesloten

Batterij-indicatorlampje ()

Indicatoractiviteit	Status van het systeem
Groen	Half tot volledig opgeladen
Oranje	Bijna leeg
Rood, knipperend	Moet worden opgeladen

Het juiste StayHear®+-dopje kiezen

Voor optimale audioprestaties is het belangrijk de juiste maat StayHear®+-dopje te kiezen. Selecteer de maat die het meest comfortabel in elk oor past. Het kan nodig zijn alle drie de maten te proberen om te bepalen welke het best past. Het kan zijn dat u per oor een andere maat nodig hebt.

Opmerking: Om te testen of de dopjes passen, spreekt u hardop. Uw stem hoort in beide oren gedempt te klinken. Als dat niet zo is, kies dan een andere maat.

Op elk StayHear®+-dopje en elke -oortelefoon staat een **L** of een **R**. Zorg dat u het linkerdopje aan de linkeroortelefoon bevestigt en het rechterdopje aan de rechteroortelefoon.

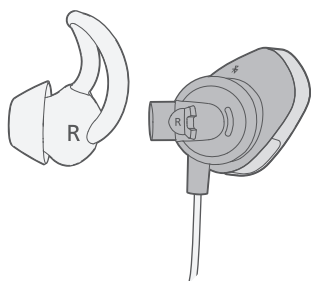

De oortelefoons aan uw oor aanpassen

Dankzij het StayHear®+-dopje past de oortelefoon comfortabel en stevig in uw oor. De vleugel van het dopje past precies onder de oorplooi.

1. Plaats de hoofdtelefoon zo in uw oor dat het StayHear®+-dopje zachtjes in de opening van de gehoorgang rust.
2. Kantel de oortelefoon naar achteren en druk de vleugel van het dopje onder de oorplooi totdat het goed vastzit.

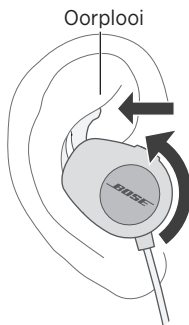

De StayHear®+-dopjes verwisselen

1. Houd de oortelefoon vast bij de steel, pak het bevestigde StayHear®+-dopje voorzichtig vast en trek dit los van de oortelefoon.

LET OP: Om scheuren te voorkomen, pakt u het Stayhear®+-dopje aan de onderkant vast. Niet aan de vleugel van het dopje trekken.

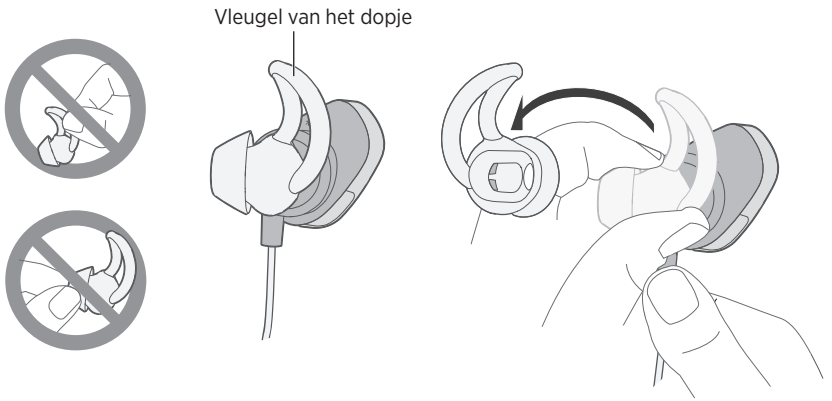

2. Lijn de opening van het nieuwe StayHear®+-dopje uit met het oorstuk van de oortelefoon en draai het dopje op het oorstuk. Druk op de onderkant van het dopje totdat dit stevig op zijn plaats klikt.

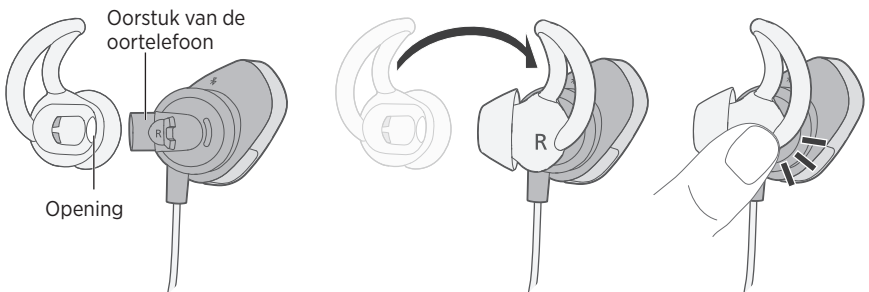

GESPROKEN MEDEDELINGEN

Gesproken mededelingen voeren u door het koppelen en verbinding maken.

Vooraf geïnstalleerde talen

De volgende talen zijn vooraf op uw hoofdtelefoon geïnstalleerd:

- Engels
- Spaans
- Frans
- Duits
- Mandarijnenchinees
- Japans
- Korean
- Italiaans
- Portugees
- Swedish
- Nederlands

Een andere taal downloaden

Ga naar: global.bose.com/support/ssw

De taal wijzigen

Wanneer u de hoofdtelefoon de eerste keer aanzet, zijn de gesproken mededelingen in het Engels. Om een andere taal te selecteren:

1. Houd **+** en **-** tegelijk ingedrukt tot u de gesproken mededeling voor de eerste taaloptie hoort.
2. Druk op **+** of **-** om de lijst met talen te doorlopen.
3. Wanneer u uw taal hoort, houdt u **●●●** ingedrukt om deze te selecteren.

Over *Bluetooth*® draadloze technologie

Met *Bluetooth*® draadloze technologie kunt u muziek streamen van voor *Bluetooth* geschikte smartphones, tablets, computers of andere audioapparaten naar uw hoofdtelefoon. Voordat u muziek kunt streamen van een *Bluetooth*-apparaat moet u het apparaat met de hoofdtelefoon koppelen.

Uw koppelmethode kiezen

U kunt uw *Bluetooth*-apparaat met uw hoofdtelefoon koppelen met behulp van *Bluetooth* draadloze technologie of Near Field Communication (NFC).

Wat is NFC?

NFC is een technologie die *Bluetooth*-apparaten in staat stelt draadloze communicatie met elkaar tot stand te brengen door de apparaten eenvoudig tegen elkaar aan te tikken. Raadpleeg de gebruikershandleiding van uw apparaat om te zien of uw model NFC ondersteunt.

Als uw <i>Bluetooth</i>-apparaat NFC niet ondersteunt of als u het niet zeker weet:	volg dan de instructies voor "Uw <i>Bluetooth</i> ®-apparaat koppelen" op pagina 18.
Als uw <i>Bluetooth</i>-apparaat NFC ondersteunt:	volg dan de instructies voor "Uw <i>Bluetooth</i> ®-apparaat met NFC koppelen" op pagina 19.

Opmerking: Als uw *Bluetooth*-apparaat NFC ondersteunt, dan kunt u elk van de twee koppelmethoden gebruiken.

Uw *Bluetooth*®-apparaat koppelen

1. Met de hoofdtelefoon ingeschakeld houdt u de aan-uit-/*Bluetooth*®-knop ingedrukt totdat u “Gereed om te koppelen” hoort of het *Bluetooth*-indicatorlampje () blauw knippert.

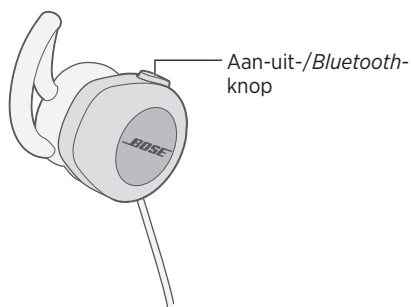

2. Zet op uw *Bluetooth*-apparaat de *Bluetooth*-functie aan.

Tip: De *Bluetooth*-functie bevindt zich normaal in het menu Instellingen.

3. Selecteer uw Bose® SoundSport® draadloze hoofdtelefoon in de lijst met apparaten.

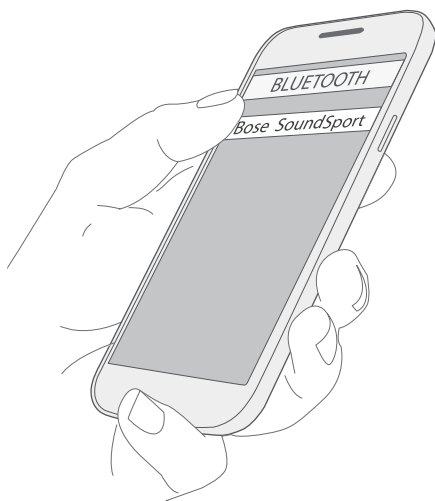



Na het koppelen hoort u “Verbonden met <naam apparaat>” of brandt  continu wit.

Uw *Bluetooth*®-apparaat met NFC koppelen

1. Met de hoofdtelefoon ingeschakeld ontgrendelt u uw apparaat en zet u de *Bluetooth*®- en NFC-functies aan. Zie de gebruikershandleiding van uw apparaat om meer over deze functies te leren.
2. Tik met het NFC-aanraakpunt op uw *Bluetooth*-apparaat tegen de achterkant van de inline afstandsbediening.

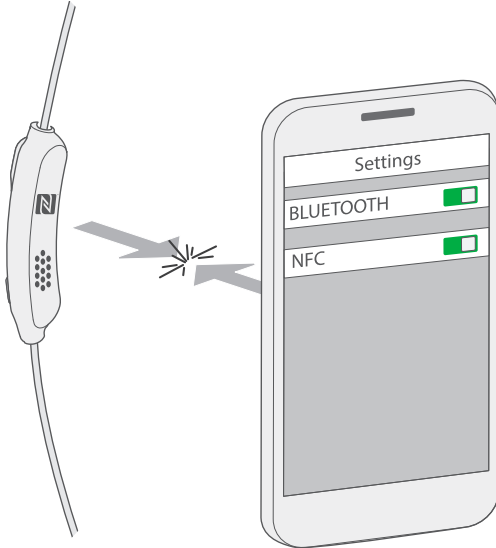
Uw apparaat kan u vragen koppelen te accepteren.



Na het koppelen hoort u “Verbonden met <naam apparaat>” of brandt het *Bluetooth*-indicatorlampje () continu wit.

Een *Bluetooth*®-apparaat loskoppelen

- Zet de *Bluetooth*®-functie op uw apparaat uit.
- Als uw apparaat NFC ondersteunt, tik dan met het NFC-aanraakpunt op uw apparaat tegen de achterkant van de inline afstandsbediening.

Opnieuw verbinding maken met een *Bluetooth*-apparaat

- Wanneer de hoofdtelefoon wordt ingeschakeld, probeert deze automatisch opnieuw verbinding te maken met maximaal twee van de meest recent verbonden apparaten.
Opmerking: De apparaten moeten zich binnen het bereik bevinden en ingeschakeld zijn.
- Als uw *Bluetooth*-apparaat NFC ondersteunt, tik dan met het NFC-aanraakpunt op uw apparaat tegen de achterkant van de inline afstandsbediening.

U kunt maximaal acht gekoppelde *Bluetooth*[®]-apparaten opslaan in de koppellijst van de hoofdtelefoon en deze kan actief verbonden zijn met twee apparaten tegelijk.

Opmerking: U kunt slechts van één apparaat tegelijk muziek afspelen.

Schakelen tussen twee verbonden *Bluetooth*[®]-apparaten

1. Pauzeer de audio op uw eerste apparaat.
2. Speel audio af op uw tweede apparaat.

De verbonden *Bluetooth*-apparaten identificeren

Druk op de aan-uit-/*Bluetooth*-knop om te horen welke apparaten momenteel verbonden zijn.

Opnieuw verbinding maken met een eerder gekoppeld *Bluetooth*-apparaat

1. Druk op de aan-uit-/*Bluetooth*-knop om te horen welk apparaat verbonden is.
2. Druk binnen drie seconden nogmaals op de aan-uit-/*Bluetooth*-knop om verbinding te maken met het volgende apparaat in de koppellijst van de hoofdtelefoon. Herhaal dit totdat u de naam van het juiste apparaat hoort.
3. Speel audio af op het verbonden apparaat.

De koppellijst van de hoofdtelefoon wissen

1. Schakel de hoofdtelefoon uit
2. Houd de aan-uit-/*Bluetooth*-knop 10 seconden ingedrukt, totdat u “Lijst met *Bluetooth*-apparaten gewist” hoort.
3. Verwijder de Bose[®] SoundSport[®]-hoofdtelefoon van de *Bluetooth*-lijst op uw apparaat.
Alle *Bluetooth*-apparaten worden gewist en de hoofdtelefoon is klaar om een nieuw apparaat te koppelen.

De Bose[®] Connect-app gebruiken

Met de Bose Connect-app kunt u ook gemakkelijk meerdere verbonden apparaten beheren. Voor meer informatie raadpleegt u “De Bose Connect-app” op pagina 10.

Functies voor het afspelen van media en voor het volume

De knoppen op de hoofdtelefoon bevinden zich op de inline afstandsbediening onder de rechteroortelefoon.

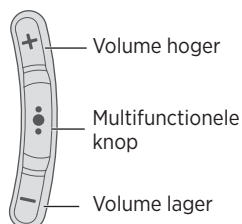

Functie	Wat te doen
Afspelen/Pauzeren	Druk op ●●●.
Vooruit skippen	Druk twee keer snel achter elkaar op ●●●.
Achteruit skippen	Druk drie keer snel achter elkaar op ●●●.
Snel vooruitspoelen	Druk twee keer snel achter elkaar op ●●● en houd de knop de tweede keer ingedrukt.
Terugspoelen	Druk drie keer snel achter elkaar op ●●● en houd de knop de derde keer ingedrukt.
Volume hoger	Druk op +.
Volume lager	Druk op -.

Belfuncties

Functie	Wat te doen
Een oproep beantwoorden	Druk op ●●●.
Een oproep beëindigen	Druk op ●●●.
Een inkomende oproep weigeren	Houd ●●● één seconde ingedrukt.
Een tweede inkomende oproep beantwoorden en de huidige oproep in de wacht zetten	Terwijl u bezig bent met een oproep drukt u één keer op ●●●.
Een tweede inkomende oproep weigeren en doorgaan met de huidige oproep	Terwijl u met een oproep bezig bent, houdt u ●●● één seconde ingedrukt.
Schakelen tussen twee oproepen	Met twee actieve oproepen drukt u tweemaal op ●●●.
Een conferentiegesprek aanmaken	Met twee actieve oproepen houdt u ●●● één seconde ingedrukt.
Spraakbediening activeren	Terwijl u niet met een oproep bezig bent, houdt u ●●● één seconde ingedrukt. Zie de gebruikershandleiding van uw apparaat voor informatie over compatibiliteit en het gebruik van deze functie.
Het geluid van een oproep in-/uitschakelen	Terwijl u bezig bent met een oproep drukt u tegelijk op + en -.

Bezig met opslaan

- Zet de hoofdtelefoon uit wanneer deze niet in gebruik is.
- Zorg dat de batterij volledig is opgeladen als u de hoofdtelefoon gedurende meer dan een paar maanden opbergt.
- Plaats de hoofdtelefoon in het etui als u deze opbergt.

Schoonmaken

De oorstukken moeten mogelijk af en toe worden schoongemaakt:

StayHear® +-dopjes: Verwijder de dopjes van de oortelefoons en was ze af met een zacht reinigingsmiddel en water. Zorg dat u de dopjes goed afspoelt en afdroogt voordat u ze terugplaatst op de oortelefoons.

Oorstukken van de hoofdtelefoon: Uitsluitend schoonmaken met een droog, zacht wattenstaafje of iets soortgelijks. Steek nooit een schoonmaakhulpmiddel in het oorstuk.

Reserveonderdelen en accessoires

Reserveonderdelen en accessoires kunt u bestellen via de Bose-klantenservice. Zie "Klantenservice" op pagina 25.

Klantenservice

Voor verdere hulp bij gebruik van de hoofdtelefoon:

- Ga naar: global.bose.com/support/ssw
- Neem contact op met de Bose-klantenservice. Zie de informatie in de doos voor contactgegevens.

Beperkte garantie

De SoundSport® draadloze hoofdtelefoon wordt gedekt door een beperkte garantie. Informatie over de beperkte garantie vindt u op de registratiekaart in de doos. Zie de kaart voor informatie over hoe u het product registreert. Als u het product niet registreert, is dit niet van invloed op uw rechten onder de beperkte garantie.

De bij dit product verstrekte garantie-informatie is niet van toepassing in Australië en Nieuw-Zeeland. Zie onze website op www.bose.com.au/warranty of www.bose.co.nz/warranty voor informatie over de garantie voor Australië en Nieuw-Zeeland.

Technische informatie

Ingangsspecificaties: 5 V $\overline{\text{---}}$ 1 A

PROBLEMEN OPLOSSEN

Probleem	Wat te doen
De hoofdtelefoon kan niet worden aangezet	<ul style="list-style-type: none"> • Schakel de hoofdtelefoon in (zie “In-/uitschakelen” op pagina 9). • Laad de batterij op.
De hoofdtelefoon kan niet met een <i>Bluetooth</i> ®-apparaat worden gekoppeld	<ul style="list-style-type: none"> • Op uw <i>Bluetooth</i>-apparaat: <ul style="list-style-type: none"> – Zet de <i>Bluetooth</i>-functie aan en vervolgens weer uit. – Verwijder de Bose® SoundSport®-hoofdtelefoon van de <i>Bluetooth</i>-lijst op uw apparaat. Koppel opnieuw. • Plaats het <i>Bluetooth</i>-apparaat dichterbij de hoofdtelefoon en weg van mogelijke storingsbronnen of obstructies. • Koppel een ander <i>Bluetooth</i>-apparaat (zie pagina 18). • Ga naar: global.bose.com/support/ssw om instructievideo's te zien. • Wis de koppellijst van de hoofdtelefoon: Schakel de hoofdtelefoon uit. Houd de aan-uit-/<i>Bluetooth</i>-knop 10 seconden ingedrukt, totdat u “Lijst met <i>Bluetooth</i>-apparaten gewist” hoort. Verwijder de Bose SoundSport-hoofdtelefoon van de <i>Bluetooth</i>-lijst op uw apparaat. Koppel opnieuw.
De hoofdtelefoon kan niet met een NFC-apparaat worden gekoppeld	<ul style="list-style-type: none"> • Controleer of uw <i>Bluetooth</i>-apparaat NFC ondersteunt. • Ontgrendel uw apparaat en zet de <i>Bluetooth</i>- en NFC-functie aan. • Tik met het NFC-aanraakpunt op de achterkant van uw <i>Bluetooth</i>-apparaat tegen de achterkant van de inline afstandsbediening.
Geen geluid	<ul style="list-style-type: none"> • Schakel de hoofdtelefoon in en laad de batterij op. • Zet het volume op uw hoofdtelefoon en <i>Bluetooth</i>-apparaat hoger. • Druk op de aan-uit-/<i>Bluetooth</i>-knop om het verbonden apparaat te horen. Zorg dat u het juiste apparaat gebruikt. • Plaats het <i>Bluetooth</i>-apparaat dichterbij de hoofdtelefoon en weg van mogelijke storingsbronnen of obstructies. • Gebruik een andere muziekbron. • Koppel een ander <i>Bluetooth</i>-apparaat (zie pagina 18). • Als er twee <i>Bluetooth</i>-apparaten verbonden zijn, pauzeer dan het eerste apparaat en speel muziek af van het andere apparaat. • Als er twee <i>Bluetooth</i>-apparaten verbonden zijn, zorg dan dat beide apparaten zich binnen het bereik van de hoofdtelefoon (10 m) bevinden.

Probleem	Wat te doen
Slechte geluidskwaliteit	<ul style="list-style-type: none"> • Gebruik een andere muziekbron. • Koppel een ander <i>Bluetooth</i>®-apparaat. • Verbreek de verbinding met het tweede apparaat. • Plaats het <i>Bluetooth</i>-apparaat dichterbij de hoofdtelefoon en weg van mogelijke storingsbronnen of obstructies. • Verwijder vuil of oorsmeer uit de oortelefoons en oorstukken van de hoofdtelefoon.
De hoofdtelefoon wordt niet opgeladen	<ul style="list-style-type: none"> • Open het scharnierende klepje aan de onderkant van de rechteroortelefoon en sluit de kleine stekker van de USB-kabel stevig aan op de USB-aansluiting. Zorg dat de stekker van de kabel goed is uitgelijnd met de aansluiting op de hoofdtelefoon. • Sluit beide stekkers van de USB-kabel aan. • Als de hoofdtelefoon blootgesteld is geweest aan hoge of lage temperaturen, laat de hoofdtelefoon dan op kamertemperatuur komen en probeer vervolgens de batterij opnieuw op te laden.
De StayHear®+-dopjes vallen eraf	Bevestig de dopjes stevig op de oortelefoons (zie “De StayHear®+-dopjes verwisselen” op pagina 15).
StayHear®+-dopje verloren	Neem contact op met de Bose-klantenservice voor reservedopjes.

INSTRUCCIONES IMPORTANTES DE SEGURIDAD

Lea y conserve todas las instrucciones de uso y seguridad.

ADVERTENCIAS/PRECAUCIONES

- NO use los auriculares a un volumen alto por un período prolongado.
 - Para evitar daños a la audición, use los auriculares a un nivel de volumen cómodo y moderado.
 - Baje el volumen del dispositivo antes de colocarse los auriculares, suba gradualmente el volumen hasta alcanzar un nivel de audición cómodo.
- Tenga precaución y acate las leyes correspondientes en cuanto al uso de teléfonos móviles y auriculares si usa auriculares para realizar llamadas mientras conduce. Algunas jurisdicciones imponen limitaciones específicas, como una configuración de un único auricular, sobre el uso de tales productos mientras se conduce. NO use los auriculares para otro fin mientras conduce.
- Concéntrese en su seguridad y en la de los demás si usa los auriculares mientras realiza una actividad que requiera su atención, por ejemplo mientras anda en bicicleta o camina en o cerca de tránsito, un sitio de construcción o las vías del ferrocarril, etc. Quítese los auriculares o ajuste el volumen para asegurarse de que puede oír los ruidos del entorno, incluyendo alarmas y señales de advertencia.
- NO use los auriculares si emiten un ruido fuerte. Si esto sucede, apague los auriculares y comuníquese con el servicio al cliente de Bose.
- NO sumerja ni exponga los auriculares al agua durante períodos prolongados, ni los use mientras practica deportes acuáticos, por ejemplo: natación, esquí acuático, surf, etc.
- Quítese los auriculares de inmediato si experimenta una sensación de calor o pérdida de audio.
- NO use adaptadores de teléfonos móviles para conectar los auriculares a enchufes de asientos de aviones, ya que podría producir lesiones o daños a la propiedad debido al sobrecalentamiento.



Contiene piezas pequeñas que pueden representar un riesgo de asfixia. No es indicado para niños de menos de tres años de edad.



Este producto contiene material magnético. Consulte con su médico si esto podría afectar su dispositivo médico implantable.

- NO realice alteraciones no autorizadas a este producto.
- Use este producto solamente con una fuente de alimentación aprobada por la agencia que cumpla con las reglamentaciones (p. ej. UL, CSA, VDE, CCC).
- No exponga productos con batería al calor excesivo (por ejemplo, no guardar en sitios con luz directa del sol, cerca de fuego o similar).

Información regulatoria

NOTA: Este equipo ha sido sometido a prueba y se ha comprobado que cumple con los límites de un dispositivo digital Clase B, conforme a la Parte 15 de las reglas de la FCC. Estos límites están diseñados para ofrecer una protección razonable contra la interferencia perjudicial en una instalación domiciliaria. Este equipo genera, usa y puede irradiar energía de radiofrecuencia y, si no se instala y se usa conforme a las instrucciones, puede causar una interferencia perjudicial a las comunicaciones de radio. Sin embargo, no se garantiza que la interferencia no se produzca en una instalación en particular. Si este equipo causa interferencias perjudiciales en la recepción de radio o televisión, que se puede determinar al apagar y encender el equipo, se aconseja al usuario intentar corregir la interferencia mediante una o más de las siguientes medidas:

- Reoriente o reubique la antena receptora.
- Aumente la separación entre el equipo y el receptor.
- Conecte el equipo a una salida eléctrica en un circuito diferente al que está conectado el receptor.
- Consulte con el distribuidor o con un técnico en radio o televisión experimentado para obtener ayuda.

Los cambios o las modificaciones no aprobadas expresamente por Bose Corporation podrían invalidar la autoridad del usuario para operar el equipo.

Este dispositivo cumple con la parte 15 de las reglas de la FCC y con los estándares RSS exentos de licencia de la Industry Canada. Para Mexico: "La operación de este equipo está sujeta a las siguientes dos condiciones: (1) es posible que este equipo o dispositivo no cause interferencia perjudicial y (2) este equipo o dispositivo debe aceptar cualquier interferencia, incluyendo la que pueda causar su operación no deseada."

Este dispositivo cumple con los límites de exposición a la radiación de la FCC y de la Industry Canada establecidos para la población en general.

Cumple con los requisitos de IDA.

CAN ICES-3 (B)/NMB-3(B)

Regulación de administración para dispositivos de radiofrecuencia de baja potencia

Artículo XII

Según la "Regulación de administración para dispositivos de radiofrecuencia de bajo consumo" sin el permiso concedido por la NCC, cualquier empresa, compañía o usuario no puede cambiar la frecuencia, mejorar la potencia de transmisión ni alterar las características originales así como el desempeño de los dispositivos de radiofrecuencia de bajo consumo.

Artículo XIV

Los dispositivos de radiofrecuencia de baja potencia no "deberían afectar la seguridad del avión ni interferir con las comunicaciones legales; si se determinara una interferencia", el usuario deberá dejar de operar de inmediato hasta que no se perciba interferencia. Dichas comunicaciones legales significan comunicaciones de radio operadas conforme con la Ley de telecomunicaciones.

Los dispositivos de radiofrecuencia de baja potencia deben ser susceptibles a la interferencia de las comunicaciones legales o de los dispositivos de ondas de radio ISM.

 Por la presente, Bose Corporation declara que este producto cumple con los requisitos esenciales y con otras cláusulas relevantes de la Directiva 1999/5/EC y con todos los demás requisitos de directivas de la UE. Puede encontrar la declaración completa de conformidad en: www.Bose.com/compliance



Deseche correctamente las baterías usadas, cumpliendo con las reglamentaciones locales. No incinere.



Este símbolo significa que el producto no debe desecharse como residuo doméstico y debe entregarse a un centro de recolección apropiado para reciclado. La eliminación y el reciclado adecuados ayudan a proteger los recursos naturales, la salud de las personas y el medioambiente. Para obtener más información sobre la eliminación y el reciclado de este producto, póngase en contacto con su municipio, el servicio de gestión de residuos o el comercio donde haya comprado este producto.

Li-ion



La extracción de la batería de iones de litio recargable de este producto debe ser realizada por un profesional calificado. Póngase en contacto con el distribuidor Bose de su zona o vea <http://products.bose.com/static/cumplimiento//index.html> para información adicional.



INFORMACIÓN REGULATORIA

Nombres y contenidos de las sustancias o elementos tóxicos o peligrosos						
Nombre de parte	Sustancias y elementos tóxicos o peligrosos					
	Plomo (Pb)	Mercurio (Hg)	Cadmio (Cd)	Hexavalente (CR(VI))	Bifenilo polibromado (PBB)	Difeniléter polibromado (PBDE)
PCB	X	0	0	0	0	0
Partes metálicas	X	0	0	0	0	0
Partes plásticas	0	0	0	0	0	0
Altavoces	X	0	0	0	0	0
Cables	X	0	0	0	0	0
Esta tabla se preparó conforme a las cláusulas de SJ/T 11364.						
O: Indica que esta sustancia tóxica o peligrosa contenida en todos los materiales homogéneos para esta parte es inferior al requisito de límite de GB/T 26572.						
X: Indica que esta sustancia tóxica o peligrosa que está presente en al menos uno de los materiales homogéneos utilizados para esta parte se encuentra por encima del requisito de límite de GB/T 26572						

Fecha de fabricación: El octavo dígito del número de serie indica el año de fabricación; "5" es 2005 ó 2015.

Importador en China: Bose Electronics (Shanghai) Company Limited, Part C, Plan 9, No. 353 North Riyang Road, China (Shanghái) Pilot Free Trade Zone

Importador en UE: Bose GP, Castleblayney Road, Carrickmacross County, Monaghan, Irlanda

Importador en Taiwán: Bose Taiwan Branch, 9F-A1, No.10, Section 3, Minsheng East Road, Taipei City 104, Taiwán

Potencia de entrada: 5V $\overline{\text{---}}$ 1A

La información de la garantía que se proporciona con este producto no se aplica en Australia y en Nueva Zelanda. Visite www.Bose.com.au/warranty o www.Bose.co.nz/warranty para obtener detalles.

La marca y los logotipos de *Bluetooth*[®] son marcas comerciales registradas propiedad de Bluetooth SIG Inc. y cualquier uso de dichas marcas por parte de Bose Corporation se encuentra bajo licencia.

La marca N-Mark es una marca comercial o marca comercial registrada de NFC Forum, Inc. en los Estados Unidos de América y en otros países.

"Made for iPod", "Made for iPhone" y "Made for iPad" significa que se ha diseñado un accesorio electrónico para conectar específicamente a iPod, iPhone, o iPad, respectivamente, y ha sido certificado por el desarrollador para cumplir con los estándares de desempeño de Apple. Apple no es responsable por el funcionamiento de este dispositivo o su cumplimiento con estándares regulatorios y de seguridad. Tenga en cuenta que el uso de este accesorio con iPod, iPhone o iPad puede afectar el rendimiento inalámbrico.

iPad, iPhone y iPod son marcas registradas de Apple Inc., registradas en los Estados Unidos y en otros países. La marca comercial "iPhone" se usa con una licencia de Aiphone K.K.

Apple y el logotipo de Apple son marcas registradas de Apple Inc., registradas en los Estados Unidos y en otros países. App Store es una marca de servicio de Apple Inc.

Android, Google Play y el logotipo de Google Play son marcas registradas de Google Inc.

©2016 Bose Corporation. No se puede reproducir, modificar, distribuir, o usar de otra manera ninguna parte de este trabajo sin previo consentimiento por escrito.

Introducción

Desembalar	7
Componentes de los auriculares.....	8
Encendido/apagado	9

La aplicación Bose® Connect

Características.....	10
----------------------	----

Cargar la batería

Conexión del cable USB.....	11
Verificar la batería.....	12

Indicadores de estado de los auriculares

Indicador de <i>Bluetooth</i> ® ().....	13
Indicador de la batería ().....	13

La importancia de un ajuste adecuado

Elección de la correcta almohadilla StayHear®+	14
Ajuste de los auriculares de tapón en los oídos.....	14
Cambio de las almohadillas StayHear®+	15

Indicaciones de voz

Idiomas preinstalados	16
Cambio de idioma	16

Bluetooth®

Acerca de la tecnología inalámbrica <i>Bluetooth</i> ®	17
Selección del método de emparejamiento.....	17
Emparejamiento del dispositivo <i>Bluetooth</i> ®	18
Emparejamiento del dispositivo <i>Bluetooth</i> ® con NFC.....	19
Desconectar un dispositivo <i>Bluetooth</i> ®	20
Reconexión de un dispositivo <i>Bluetooth</i>	20

CONTENIDO

Administración de múltiples dispositivos conectados

Cambiar entre dos dispositivos <i>Bluetooth</i> [®] conectados.....	21
Identificar los dispositivos <i>Bluetooth</i> conectados.....	21
Reconexión de un dispositivo <i>Bluetooth</i> previamente emparejado.....	21
Borrar la lista de emparejamiento de los auriculares	21
Uso de la aplicación Bose [®] Connect	21

Controles de los auriculares

Funciones de reproducción multimedia y volumen.....	22
Funciones de llamadas	23

Cuidado y mantenimiento

Guardado	24
Limpieza	24
Repuestos y accesorios.....	24
Servicio de atención al cliente.....	25
Garantía limitada.....	25
Información técnica	25

Solución de problemas..... 26

Desembalar

Desembale cuidadosamente la caja y confirme que estén incluidas las siguientes partes:

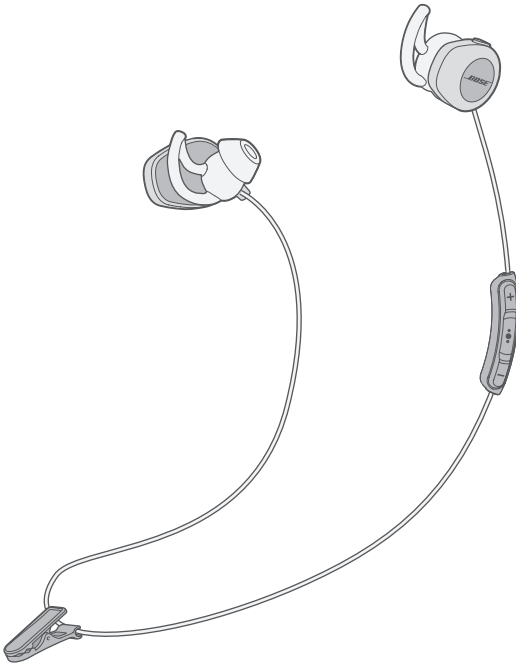

Auriculares inalámbricos
Bose® SoundSport®



Estuche

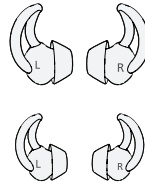

Almohadillas StayHear®:
Grande (negro)
y pequeña (blanco)

Nota: Las almohadillas medianas (gris) están colocadas en los auriculares de tapón.

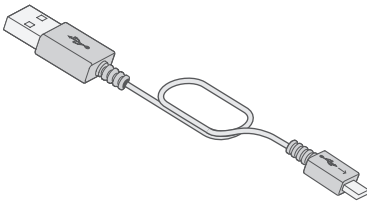

Cable USB

Si cualquier parte del producto está dañado, no lo use. Comuníquese con un representante autorizado de Bose de inmediato o al Servicio al cliente de Bose. Consulte la guía de inicio rápido que se encuentra en la caja donde podrá obtener la información de contacto.

Componentes de los auriculares

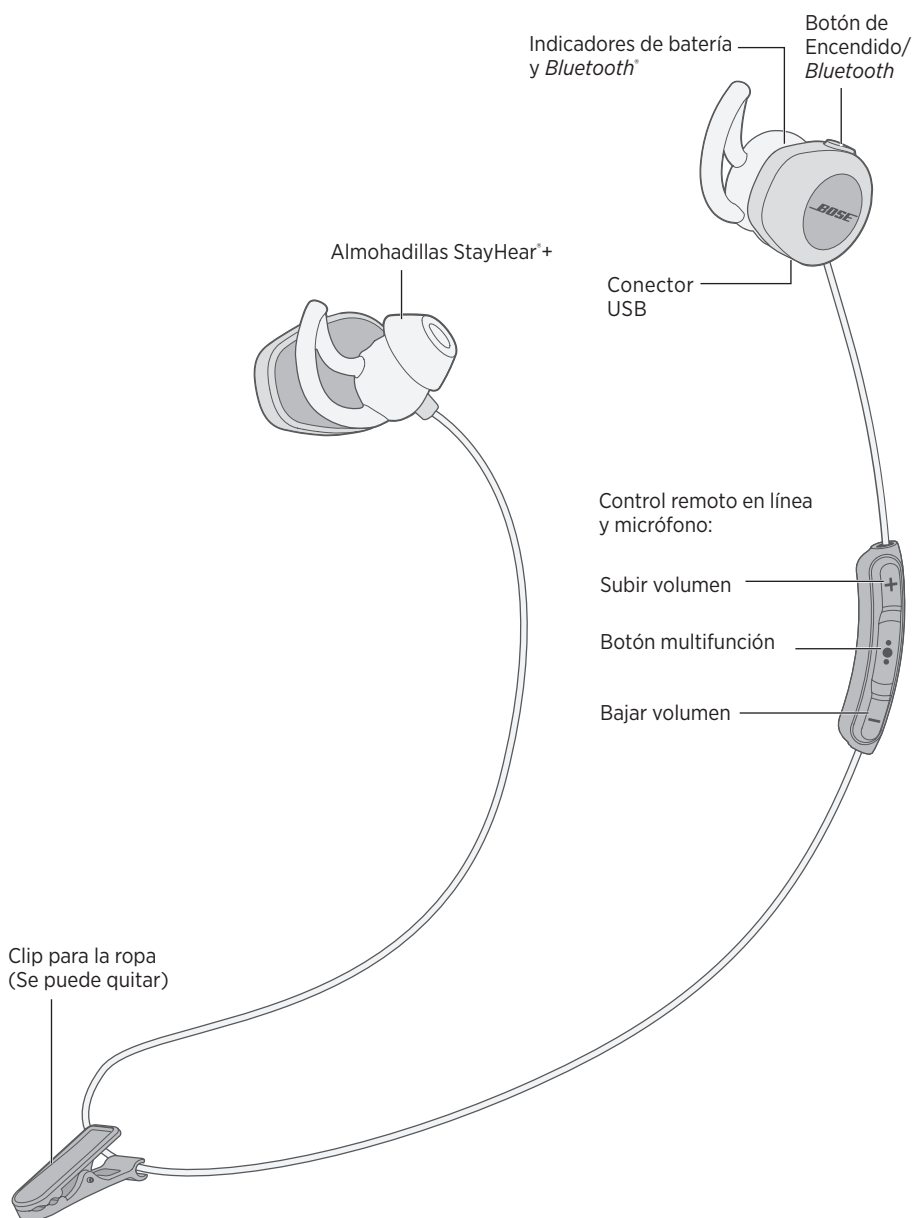

Encendido/apagado

Para encenderlos:

Presione el botón de Encendido/*Bluetooth*[®] hasta que el indicador de la batería () brille en verde, amarillo o rojo (para indicar el nivel de carga actual de la batería).

Para apagarlos:

Mantenga presionado el botón Encendido/*Bluetooth*[®] hasta que  parpadee tres veces y se apague, y escuche los tonos de apagado.

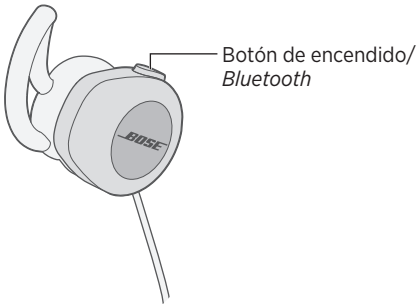

LA APLICACIÓN BOSE® CONNECT

Mejore las prestaciones de sus auriculares con la aplicación Bose® Connect.

Características



- Descubra todo el potencial de los auriculares inalámbricos SoundSport®
- Aplicación gratuita compatible con la mayoría de los sistemas Apple y Android™
- Conecte y cambie fácilmente entre varios dispositivos *Bluetooth*® con un solo toque.
- Deshabilite las indicaciones de voz
- Mantenga sus auriculares actualizados con el último software.
- Personalice la configuración de los auriculares, como el idioma de las indicaciones de voz y el apagado automático



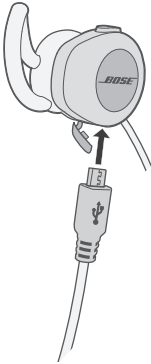

Conexión del cable USB

1. Abra la puerta con bisagras en la parte inferior del auricular de tapón derecho.
2. Conecte el extremo pequeño del cable USB al conector USB.



3. Conecte el otro extremo al cargador de pared USB o en la computadora que está encendida.
 - Mientras se carga,  parpadea de color ámbar.
 - Cuando la batería está totalmente cargada,  se ilumina de color verde.
 - Espere dos horas para cargar completamente la batería. Con una carga completa, los auriculares duran hasta seis horas.
 - Los auriculares no reproducirán mientras se están cargando.
 - Use este producto solamente con una fuente de alimentación aprobada por la agencia que cumpla con las reglamentaciones (p. ej. UL, CSA, VDE, CCC).
 - Antes de cargarlos, verifique que los auriculares se encuentren a temperatura ambiente, entre 5°C y 40°C.

Verificar la batería

- Cada vez que enciende los auriculares, las indicaciones de voz informan sobre el nivel de carga de la batería de los auriculares y  se ilumina por 10 segundos. Cuando presiona cualquiera de los controles de los auriculares,  se ilumina por 10 segundos. Para más información, vea “Indicador de la batería” en la página 13.
- Mientras los auriculares están en funcionamiento, el indicador de la batería parpadea de color rojo cuando se necesita cargar la batería.
- Si está conectado a un dispositivo Apple, el dispositivo muestra el nivel de carga de la batería de los auriculares cerca de la esquina superior derecha de la pantalla.

INDICADORES DE ESTADO DE LOS AURICULARES

Los indicadores de la batería y de *Bluetooth*[®] se encuentran en la parte posterior del auricular de tapón derecho.

Indicador de *Bluetooth*[®] ()

Actividad del indicador	Estado del sistema
Azul intermitente	Listo para emparejar
Blanco intermitente	Conectándose
Blanco sin parpadeo	Conectado

Indicador de la batería ()

Actividad del indicador	Estado del sistema
Verde	Carga media a completa
Ámbar	Carga baja
Rojo intermitente	Necesita carga

Elección de la correcta almohadilla StayHear®+

Para un desempeño de audio óptimo, es importante elegir el tamaño de almohadilla StayHear®+ correcto. Seleccione el tamaño que le brinde la mejor comodidad y ajuste en cada oreja. Para determinar el mejor ajuste, es posible que necesite probarse los tres tamaños. Es posible que necesite un tamaño diferente para cada oreja.

Nota: Para probarlos, intente hablar en voz alta. Su voz debería oírse de forma envolvente en ambas orejas; de lo contrario, seleccione otro tamaño de almohadilla.

Cada auricular de tapón y almohadilla StayHear®+ tiene una marca **L** o **R**. Asegúrese de ajustar la almohadilla izquierda al audífono izquierdo y la almohadilla derecha al audífono derecho.

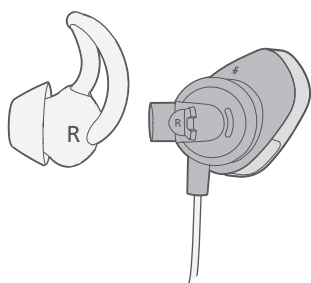

Ajuste de los auriculares de tapón en los oídos

La almohadilla StayHear®+ permite que el auricular de tapón se ajuste cómodamente al oído. El ala de la almohadilla se ajusta debajo del borde de la oreja.

1. Inserte el auricular de tapón de manera que la almohadilla StayHear®+ se acomode suavemente en la abertura del canal auditivo.
2. Incline el tapón hacia atrás y ajuste la punta del ala por debajo del borde de la oreja hasta que esté seguro.

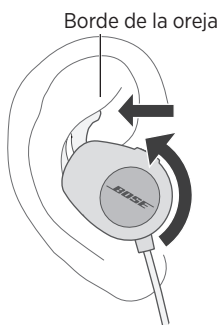

Cambio de las almohadillas StayHear®+

1. Sujetando el auricular de tapón por el conector del cable, sostenga con cuidado la almohadilla StayHear®+ y quítela del auricular de tapón.

PRECAUCIÓN: Para evitar que se dañe, sujete la almohadilla StayHear®+ por la base. No tire del ala de la almohadilla.

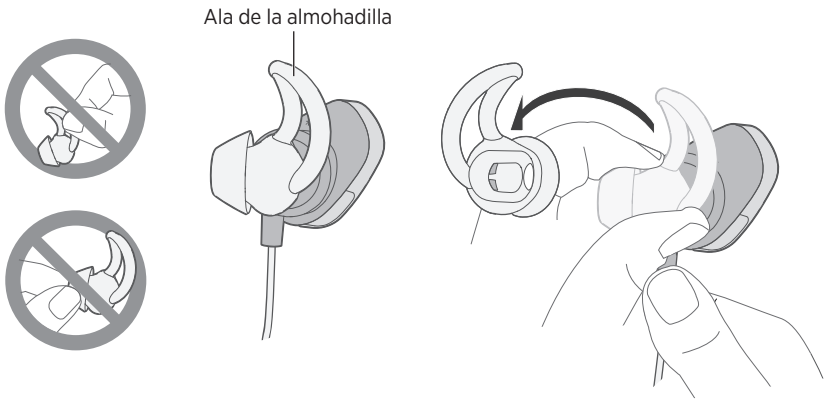

2. Alinee la abertura de la nueva almohadilla StayHear®+ con la boquilla del auricular de tapón y gire la almohadilla sobre la boquilla. Presione la base de la almohadilla hasta que coloque firmemente en su lugar.

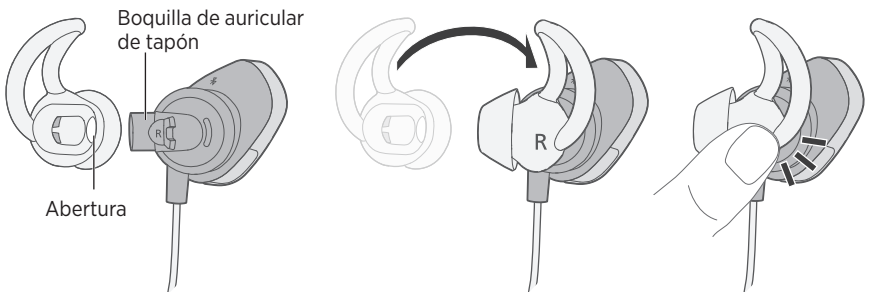

INDICACIONES DE VOZ

Las indicaciones de voz lo guían por los procesos de conexión y emparejamiento.

Idiomas preinstalados

Los siguientes idiomas se encuentran preinstalados en los auriculares:

- Inglés
- Alemán
- Coreano
- Sueco
- Español
- Mandarín
- Italiano
- Neerlandés
- Francés
- Japonés
- Portugués

Para descargar otro idioma

Visite: global.bose.com/support/ssw

Cambio de idioma

Cuando enciende los auriculares por primera vez, las indicaciones de voz se oirán en inglés. Para seleccionar un idioma diferente:

1. Mantenga presionado **+** y **-** al mismo tiempo hasta que oiga las indicaciones de voz para la primera opción de idioma.
2. Presione **+** o **-** para desplazarse por la lista de idiomas:
3. Cuando oiga su idioma, mantenga presionado **●●●** para seleccionarlo.

Acerca de la tecnología inalámbrica

Bluetooth®

La tecnología inalámbrica *Bluetooth*® le permite transmitir música desde teléfonos inteligentes, tabletas, computadoras *Bluetooth* u otros dispositivos de audio a sus auriculares. Antes de que pueda transmitir música desde un dispositivo *Bluetooth*, debe emparejar el dispositivo con los auriculares.

Selección del método de emparejamiento

Puede emparejar su dispositivo *Bluetooth* con los auriculares usando la tecnología inalámbrica *Bluetooth* o Near Field Communication (NFC).

¿Qué es NFC?

NFC es una tecnología que permite a los dispositivos *Bluetooth* establecer una comunicación inalámbrica entre sí simplemente tocando cada dispositivo. Consulte la guía del usuario del dispositivo para ver si su modelo funciona con NFC.

Si su dispositivo <i>Bluetooth</i> no es compatible con NFC o si no está seguro:	Siga las instrucciones en "Emparejamiento del dispositivo <i>Bluetooth</i> " en la página 18.
Si el dispositivo <i>Bluetooth</i> es compatible con NFC:	Siga las instrucciones en "Emparejamiento del dispositivo <i>Bluetooth</i> ® con NFC" en la página 19.

Nota: Si el dispositivo *Bluetooth* es compatible con NFC, puede usar cualquier método de emparejamiento.

Emparejamiento del dispositivo *Bluetooth*®

1. Con los auriculares encendidos, mantenga presionado el botón de Encendido/*Bluetooth* hasta que oiga “Listo para emparejar” o el indicador *Bluetooth* (✱) parpadea de color azul.

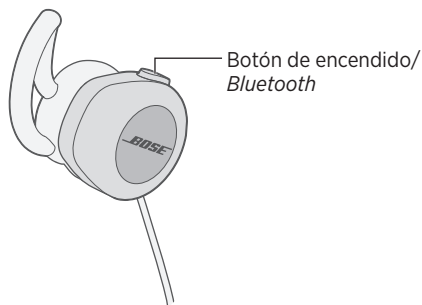

2. En el dispositivo *Bluetooth*, active la función *Bluetooth*.

Sugerencia: Generalmente, la función *Bluetooth* se encuentra en el menú Configuración.

3. Seleccione los auriculares inalámbricos Bose® SoundSport® de la lista de dispositivos.

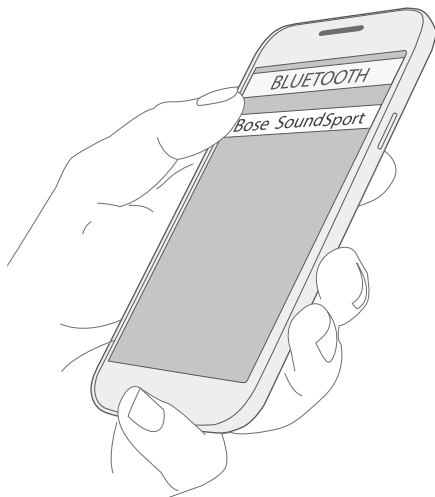



Una vez emparejado, oye “Conectado a <nombre de dispositivo>” o verá que el indicador ✱ se ilumina de color blanco.

Emparejamiento del dispositivo *Bluetooth*® con NFC

1. Con los auriculares encendidos, desbloquee el dispositivo y active las funciones *Bluetooth*® y NFC. Consulte la guía del usuario del dispositivo para saber más sobre estas funciones.
2. Toque el punto de contacto NFC en el dispositivo *Bluetooth* con la parte posterior del control remoto en línea.

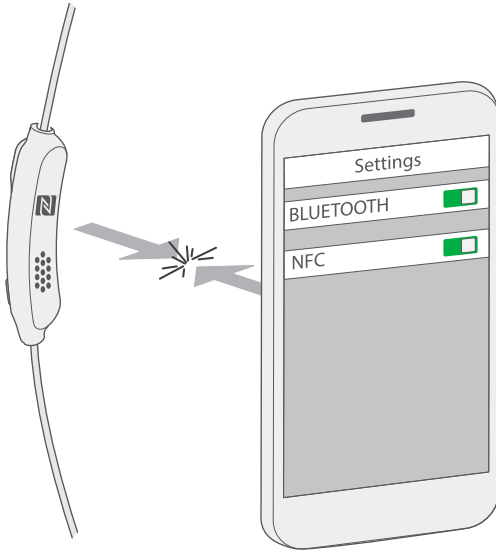
Es posible que el dispositivo le solicite que acepte el emparejamiento.



Una vez emparejado, oye “Conectado a <nombre de dispositivo>” o verá que el indicador *Bluetooth* () se ilumina de color blanco sin parpadeo.

Desconectar un dispositivo *Bluetooth*®

- Apague la función *Bluetooth*® en el dispositivo.
- Si el dispositivo es compatible con NFC, toque el punto de contacto NFC en el dispositivo con la parte posterior del control remoto en línea.

Reconexión de un dispositivo *Bluetooth*

- Cuando se encienden, los auriculares intentarán reconectarse a dos de los dispositivos conectados más recientemente.
Nota: Los dispositivos deben estar dentro del rango y encendidos.
- Si el dispositivo *Bluetooth* es compatible con NFC, toque el punto de contacto NFC en el dispositivo con la parte posterior del control remoto en línea al centro del auricular derecho.

ADMINISTRACIÓN DE MÚLTIPLES DISPOSITIVOS CONECTADOS

Se pueden almacenar hasta ocho dispositivos *Bluetooth*[®] emparejados en la lista de dispositivos emparejados de los auriculares y pueden estar conectados de manera activa a dos dispositivos al mismo tiempo.

Nota: Solo puede reproducir audio desde un dispositivo a la vez.

Cambiar entre dos dispositivos *Bluetooth*[®] conectados

1. Ponga en pausa el audio en el primer dispositivo.
2. Reproduzca audio en el segundo dispositivo.

Identificar los dispositivos *Bluetooth* conectados

Presione el botón de Encendido/*Bluetooth* para oír los dispositivos actualmente conectados.

Reconexión de un dispositivo *Bluetooth* previamente emparejado

1. Presione el botón de Encendido *Bluetooth* para oír qué dispositivo está conectado.
2. Presione el botón de Encendido *Bluetooth* otra vez dentro de tres segundos para conectarse al siguiente dispositivo en la lista de emparejamiento de los auriculares. Repita hasta que oiga el nombre del dispositivo correcto.
3. Reproduzca audio en el dispositivo conectado.

Borrar la lista de emparejamiento de los auriculares

1. Apague los auriculares.
2. Mantenga presionado el botón Encendido/*Bluetooth* durante 10 segundos hasta que oiga, "Lista de dispositivos *Bluetooth* borrada".
3. Elimine los auriculares Bose[®] SoundSport[®] de la lista *Bluetooth* en su dispositivo.

Se borran todos los dispositivos *Bluetooth* y los auriculares están listos para emparejar un nuevo dispositivo.

Uso de la aplicación Bose[®] Connect

También puede administrar fácilmente múltiples dispositivos conectados usando la aplicación Bose Connect. Para más información vea "La aplicación Bose Connect" en la página 10.

Funciones de reproducción multimedia y volumen

Los controles de los auriculares se encuentran en el control remoto en línea debajo del auricular de tapón derecho.

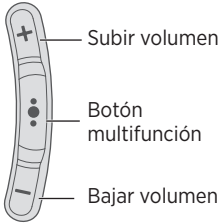

Función	Qué hacer
Reproducir/Pausa	Presione ●●●.
Saltar adelante	Presione ●●● dos veces.
Saltar atrás	Presione ●●● tres veces rápidamente.
Avanzar	Presione ●●● dos veces rápidamente y mantenga presionado la segunda vez.
Retroceder	Presione ●●● tres veces rápidamente y mantenga presionado la tercera vez.
Subir volumen	Presione +.
Bajar volumen	Presione -.

Funciones de llamadas

Función	Qué hacer
Responder una llamada	Presione ●●●.
Finalizar una llamada	Presione ●●●.
Rechazar una llamada entrante	Mantenga presionado ●●● durante un segundo.
Contestar una segunda llamada entrante y poner la llamada en curso en espera.	Durante una llamada, presione ●●● una vez.
Rechace la segunda llamada entrante y continúe con la llamada en curso.	Durante una llamada, mantenga presionado ●●● por un segundo.
Cambiar entre dos llamadas	Con dos llamadas en curso, presione ●●● dos veces.
Crear una llamada conferencia	Con dos llamadas en curso, mantenga presionado ●●● por un segundo.
Activar el control de voz	Sin ninguna llamada en curso, mantenga presionado ●●● por un segundo. Consulte la guía del usuario del dispositivo para más información sobre la compatibilidad y el uso de esta función.
Silenciar/restaurar el audio de una llamada	Durante una llamada, presione + y - a la vez.

Guardado

- Apague los auriculares cuando no se están usando.
- Antes de guardar los auriculares por más de unos meses, cargue la batería completamente.
- Guarde los auriculares en el estuche.

Limpieza

Los auriculares pueden requerir una limpieza periódica.

Almohadillas StayHear⁺: Quite las almohadillas de los auriculares de tapón y lávelas con detergente y agua. Asegúrese de enjuagar bien y secar las almohadillas antes de colocarlas en los auriculares de tapón.

Boquillas de los auriculares: Limpie solamente con un hisopo de algodón suave y seco o equivalente. Nunca inserte una herramienta de limpieza en la boquilla.

Repuestos y accesorios

Los repuestos y accesorios se pueden pedir al Servicio de atención al cliente de Bose. Vea “Servicio de atención al cliente” en la página 25.

Servicio de atención al cliente

Para obtener ayuda adicional sobre el uso de los auriculares:

- Visite: global.bose.com/support/ssw
- Comuníquese con el servicio al cliente de Bose. Consulte la documentación de la caja para obtener la información de contacto.

Garantía limitada

Los auriculares inalámbricos SoundSport® están cubiertos por una garantía limitada. En la tarjeta de registro del producto que se incluye en la caja se encuentra los detalles de la garantía limitada. Consulte la tarjeta para obtener instrucciones sobre cómo registrar el producto. Si no lo registra, no afectará sus derechos de garantía limitada.

La información de la garantía que se proporciona con este producto no se aplica en Australia y en Nueva Zelanda. Visite nuestro sitio web en www.bose.com.au/warranty o www.bose.co.nz/warranty para obtener detalles de la garantía de Australia y Nueva Zelanda.

Información técnica

Potencia de entrada: 5V --- 1A

Problema	Qué hacer
Los auriculares no se encienden	<ul style="list-style-type: none"> • Encienda los auriculares (vea “Encendido/apagado” en la página 9). • Cargue la batería.
Los auriculares no se emparejan al dispositivo <i>Bluetooth</i> [®]	<ul style="list-style-type: none"> • En el dispositivo <i>Bluetooth</i>: <ul style="list-style-type: none"> – Encienda y luego apague la función <i>Bluetooth</i>. – Elimine los auriculares Bose[®] SoundSport[®] de la lista <i>Bluetooth</i> en su dispositivo. Vuelva a emparejar. • Acerque el dispositivo <i>Bluetooth</i> a los auriculares, y aléjelo de interferencias u obstrucciones. • Empareje otro dispositivo <i>Bluetooth</i> (vea la page 18). • Visite: global.bose.com/support/ssw para ver los videos tutoriales. • Borre la lista de emparejamiento de auriculares: Apague los auriculares. Mantenga presionado el botón Encendido/<i>Bluetooth</i> durante 10 segundos hasta que oiga, “Lista de dispositivos <i>Bluetooth</i> borrada.” Elimine los auriculares Bose SoundSport de la lista <i>Bluetooth</i> en su dispositivo. Vuelva a emparejar.
Los auriculares no se emparejan al dispositivo con NFC	<ul style="list-style-type: none"> • Asegúrese de que el dispositivo <i>Bluetooth</i> sea compatible con NFC. • Desbloquee su dispositivo y active las funciones <i>Bluetooth</i> y NFC. • Toque el punto de contacto NFC en la parte posterior del dispositivo <i>Bluetooth</i> con la parte posterior del control remoto en línea.
No emite sonido	<ul style="list-style-type: none"> • Encienda los auriculares y cargue la batería. • Suba el volumen en los auriculares y en el dispositivo <i>Bluetooth</i>. • Presione el botón de Encendido/<i>Bluetooth</i> para oír el dispositivo conectado. Verifique que esté usando el dispositivo correcto. • Acerque el dispositivo <i>Bluetooth</i> a los auriculares, y aléjelo de interferencias u obstrucciones. • Use una fuente de música diferente. • Empareje otro dispositivo <i>Bluetooth</i> (vea la page 18). • Si hay dos dispositivos <i>Bluetooth</i> conectados, ponga en pausa el primer dispositivo y reproduzca el otro dispositivo. • Si hay dos dispositivos <i>Bluetooth</i> conectados, mueva los dispositivos dentro del rango de alcance de los auriculares (10 m).

Problema	Qué hacer
Calidad de sonido deficiente	<ul style="list-style-type: none"> Use una fuente de música diferente. Empareje otro dispositivo <i>Bluetooth</i>. Desconecte el segundo dispositivo. Acerque el dispositivo <i>Bluetooth</i> a los auriculares, y aléjelo de interferencias u obstrucciones. Limpie cualquier suciedad o acumulación de cera de los tapones y las boquillas de los auriculares.
Los auriculares no se cargan	<ul style="list-style-type: none"> Abra la puerta con bisagras en la parte inferior del auricular de tapón derecho y conecte firmemente el extremo pequeño del cable USB al conector USB. Asegúrese de que el conector del cable esté correctamente alineado con el conector de los auriculares. Verifique que ambos extremos del cable USB estén correctamente enchufados. Si los auriculares han estado expuestos a altas o bajas temperaturas, espere a que los auriculares regresen a la temperatura ambiente y vuelva a intentar cargarlos.
Las almohadillas StayHear ⁺ se caen	Coloque firmemente las almohadillas en los auriculares de tapón (vea “Cambio de las almohadillas StayHear ⁺ ” en la página 15.)
Perdió una almohadilla StayHear ⁺ .	Póngase en contacto con el servicio de atención al cliente de Bose para obtener almohadillas de reemplazo.

TÄRKEITÄ TURVALLISUUSOHJEITA

Lue ja säilytä kaikki turvallisuus- ja käyttöohjeet.

VAROITUKSET JA HUOMAUTUKSET

- ÄLÄ käytä kuulokkeita pitkään suurella äänenvoimakkuudella.
 - Säädä äänenvoimakkuus mukavaksi ja kohtuulliseksi, jotta vältät kuulovaurion.
 - Säädä äänenvoimakkuus pieneksi ennen kuin asetat kuulokkeet korville. Lisää äänenvoimakkuutta vähitellen, kunnes löydät mukavan kuunteluvoimakkuuden.
- Toimi varovaisesti. Noudata lakeja, jotka koskevat matkapuhelimen ja kuulokkeiden käyttöä autolla ajettaessa. Tietyissä maissa on käytössä rajoituksia, jotka edellyttävät esimerkiksi vain yhden kuulokkeen käyttämistä autoa ajettaessa. ÄLÄ käytä kuulokkeita mihinkään muihin tarkoituksiin autolla ajon aikana.
- Keskity omaan turvallisuuteesi ja muiden turvallisuuteen, jos käytät kuulokkeita esimerkiksi pyöräillessäsi tai kävellessäsi liikenteessä tai esimerkiksi rakennustyömaan tai rautatien lähellä. Ota tällöin kuulokkeet pois korvilta tai säädä äänenvoimakkuus riittävän hiljaiseksi, jotta kuulet taustäänet, kuten hälytykset ja varoitukset.
- ÄLÄ käytä kuulokkeita, jos niistä kuuluu epätavallista, kovaa ääntä. Jos näin tapahtuu, katkaise kuulokkeista virta ja ota yhteyttä Bosen asiakaspalveluun.
- ÄLÄ upota kuulokkeita veteen pitkäksi ajaksi äläkä käytä niitä vesiruuhelussa, esimerkiksi uidesasi, vesihiihtäessäsi tai lainelautaillessasi.
- Ota kuulokkeet heti pois päästä, jos tunnet niiden lämpiävän tai ääntä ei kuulu.
- ÄLÄ yhdistä kuulokkeita lentokoneen istuimen matkapuhelinlatausliitäntään. Ylikuumentuminen voi muutoin aiheuttaa palovamman tai muun henkilövahingon tai vaurioittaa kuulokkeita.



Laitteessa on pieniä osia. Ne voivat aiheuttaa tukehtumisvaaran. Ei sovellu alle 3-vuotiaille lapsille.



Tämä laite sisältää magneetin. Kysy lääkäriltä voiko magneetti vaikuttaa lääketieteellisen implanttisi toimintaan.

- ÄLÄ tee tuotteeseen muutoksia ilman lupaa.
- Käytä tuotetta vain hyväksytyllä virtalähteellä, joka vastaa paikallisia määräyksiä (esim. UL, CSA, VDE, CCC).
- Älä altista akkua sisältäviä tuotteita liialliselle lämmölle (esim. suorasta auringonvalosta, avotulesta tms. aiheutuvalla lämmöllä).

Sääntömääräystiedot

HUOMAA: Tämä laite on testattu ja todettu luokan B digitaalilaitetta koskevien FCC:n sääntöjen osan 15 rajoitusten mukaiseksi. Nämä rajoitukset on tarkoitettu antamaan kohtuullinen suoja haitallisia häiriöitä vastaan kotiloissa. Tämä laite tuottaa, käyttää ja voi säteillä energiaa radiotaajuudella, ja jos sitä ei ole asennettu tai käytetä ohjeiden mukaan, se voi aiheuttaa vahingollista häirintää radioliikenteelle. Kuitenkaan ei voida taata, ettei missään yksittäisessä asennuksessa aiheutuisi häiriöitä. Jos tämä laite aiheuttaa radio- tai televisiovastaanotossa häiriöitä, jotka ovat helposti todettavissa kytkemällä laitteeseen virta ja sammuttamalla se, käyttäjän tulisi yrittää poistaa häiriöt seuraavilla toimenpiteillä:

- Suuntaa vastaanottoantenni toisin tai siirrä se toiseen paikkaan.
- Siirrä laite ja vastaanotin kauemmas toisistaan.
- Kytke laite ja vastaanotin eri virtapiireissä oleviin pistorasioihin.
- Kysy neuvoa jälleenmyyjältä tai kokeneelta radio- tai tv-asentajalta.

Tähän laitteeseen tehtävät Bose Corporationin hyväksymättömät muutokset voivat mitätöidä käyttäjälle annettun luvan käyttää tätä laitetta.

Laite täyttää FCC:n sääntöjen kohdan 15 ja Industry Canada -vaatimukset RSS-standardia lukuun ottamatta. Käytön edellytyksenä on kaksi ehtoa: (1) Tämä laite ei saa aiheuttaa haitallisia häiriöitä. (2) Tämän laitteen täytyy ottaa vastaan kaikki häiriöt, mukaan lukien häiriöt, jotka saattavat aiheuttaa ei-toivottua toimintaa.

Tämä laite täyttää yleiselle käyttämiselle laaditut FCC- ja Industry Canada -säteilyrajoitusohjeet.

Täyttää IDA-vaatimukset.

CAN ICES-3 (B) /NMB-3 (B)

Pientehoisten radiotaajuuslaitteiden hallintasäännökset

Artikla XII

Pientehoisten radiotaajuuslaitteiden hallintasäännösten (Management Regulation for Low-power Radio-frequency Devices) mukaan mikään yritys, yhtiö tai henkilö ei saa ilman NCC:n myöntämää lupaa muuttaa hyväksytytjen pientehoisten radiotaajuuslaitteiden taajuutta, parantaa niiden lähetystehoja tai muuttaa niiden alkuperäisiä ominaisuuksia tai suorituskykyä.

Artikla XIV

Pientehoiset radiotaajuuslaitteet eivät saa vaikuttaa lentokoneiden turvallisuuteen eivätkä häiritä lakisääteistä viestiliikennettä. Jos tällaista todetaan, käyttäjän on lopetettava käyttö välittömästi, kunnes häiriötä ei enää ilmene. Mainituilla lakisääteisellä viestiliikenteellä tarkoitetaan televiestintäasetuksen mukaista radioviestiliikennettä.

Pientehoisten radiotaajuuslaitteiden on otettava vastaan lakisääteisen viestiliikenteen tai ISM-radioaaltoja säteilevien laitteiden aiheuttamia häiriöitä.

 Bose Corporation vakuuttaa täten, että tämä tuote täyttää direktiivin 1999/5/CE (R&TTE-direktiivi) sekä muiden EU-direktiivien olennaiset vaatimukset. Täydellinen vaatimustenmukaisuusvakuutus on osoitteessa: www.Bose.com/compliance



Hävitä käytetyt paristot paikallisten viranomaisten ohjeiden mukaisesti. Ei saa polttaa.



Tämä symboli merkitsee, että tuotetta ei saa hävittää kotitalousjätteen mukana, vaan se on toimitettava kierrätykseen. Kierrättäminen auttaa estämään vahingollisia seurauksia ympäristölle, luonnolle ja ihmisten terveydelle. Saat lisätietoja kierrättämisestä paikallisilta viranomaisilta, kotitalousjätteen kierrätyspalvelusta tai liikkeestä, josta tuote ostettiin.

Li-ion Vain pätevä ammattilainen saa irrottaa ladattavan litiumioniakun tästä laitteesta. Lisätietoja saat paikalliselta Bose-jälleenmyyjältä tai osoitteesta <http://products.bose.com/static/compliance/index.html>.



SÄÄNTÖMÄÄRÄYSTIEDOT

Myrkyllisten tai vaarallisten aineiden tai alkuaineiden nimet ja sisältö						
Myrkylliset tai vaaralliset aineiden tai alkuaineet						
Osan nimi	Lyijy (Pb)	Elohopea (Hg)	Kadmium (Cd)	Kuusiarvoinen (CR(VI))	Polybrominoitu bifenyylä (PBB)	Polybrominoitu difenyylietteri (PBDE)
PCB-yhdisteet	X	0	0	0	0	0
Metalliosat	X	0	0	0	0	0
Muoviosat	0	0	0	0	0	0
Kaiuttimet	X	0	0	0	0	0
Johdot	X	0	0	0	0	0
Tämä taulukko on laadittu SJ/T 11364 -määräysten mukaisesti. O: Ilmaisee, että tätä myrkyllistä tai vaarallista ainetta on kaikissa tästä materiaalista valmistetuissa osissa alle GB/T 26572 -raja-arvon. X: Ilmaisee, että tätä myrkyllistä tai vaarallista ainetta on vähintään yhdessä tästä materiaalista valmistetussa osassa yli GB/T 26572 -raja-arvon.						

Valmistuspäivä: Sarjanumeron kahdeksas numero kertoo valmistusvuoden, 5 merkitsee vuotta 2005 tai 2015.

Maahantuoja Kiinassa: Bose Electronics (Shanghai) Company Limited, Part C, Plan 9, No. 353 North Riyang Road, China (Shanghai) Pilot Free Trade Zone

Maahantuoja EU:ssa: Bose GP, Castleblayney Road, Carrickmacross, Ireland

Maahantuoja Taiwanissa: Bose Taiwan Branch, 9F-A1, No.10, Section 3, Minsheng East Road, Taipei City 104, Taiwan

Tuloarvot: 5 V  1 A

Tämän tuotteen mukana toimitetut takuutiedot eivät ole voimassa Australiassa eivätkä Uudessa-Seelannissa. Lisätietoja on osoitteessa www.Bose.com.au/warranty tai www.Bose.co.nz/warranty.

Bluetooth[®]-sanamerkki ja -logot ovat Bluetooth SIG, Inc:n rekisteröityjä tavaramerkkejä. Bose Corporation käyttää niitä lisenssin nojalla.

N-merkki on NFC Forum, Inc:n tavaramerkki tai rekisteröity tavaramerkki Yhdysvalloissa ja muissa maissa.

Made for iPod, Made for iPhone ja Made for iPad merkitsevät, että elektroniikkalaitte on suunniteltu erityisesti iPodiin, iPhoneen tai iPadiin yhdistettäväksi. Sen kehittäjä vakuuttaa, että se täyttää Applen vaatimukset. Apple ei vastaa tällaisen laitteen toiminnasta tai siitä, että se täyttää turvallisuusvaatimukset ja on määräysten mukainen. Huomaa, että tämän varusteen käyttäminen iPodin, iPhoneen tai iPadin kanssa voi vaikuttaa langattoman tiedonsiirron suorituskykyyn.

iPad, iPhone ja iPod ovat Apple Inc:n rekisteröityjä tavaramerkkejä Yhdysvalloissa ja muissa maissa. iPhone-tavaramerkkiä käytetään Aiphone K.K:n lisenssillä.

Apple ja Apple-logo ovat Apple Inc:n rekisteröityjä tavaramerkkejä Yhdysvalloissa ja muissa maissa. App Store on Apple Inc:n palvelumerkki.

Android, Google Play ja Google Play -logo ovat Google Inc:n tavaramerkkejä.

©2016 Bose Corporation. Mitään osaa tästä julkaisusta ei saa kopioida, muokata jaella tai käyttää ilman julkaisijan etukäteen antamaa kirjallista lupaa.

Aloittaminen

Purkaminen pakkauksesta.....	7
Kuulokkeiden osat	8
Virran kytkeminen ja katkaiseminen.....	9



Bose® Connect -sovellus

Ominaisuudet	10
--------------------	----

Akun lataaminen

USB-johdon liittäminen	11
Akun tarkistaminen	12

Kuulokkeiden tilamerkkivalot

<i>Bluetooth</i> ®-merkkivalo ().....	13
Akkumerkkivalo ()	13

Oikean sopivuuden merkitys

Oikean StayHear®+-kärjen valitseminen	14
Korvaosien asettaminen korviin.....	14
StayHear®+-kärkien vaihtaminen	15

Äänikehotteet

Valmiiksi asennetut kielet:	16
Kielen vaihtaminen	16

Bluetooth®

Tietoa langattomasta <i>Bluetooth</i> ®-tekniikasta.....	17
Laiteparin muodostamistavan valinta.....	17
<i>Bluetooth</i> ®-laiteparin muodostaminen.....	18
<i>Bluetooth</i> ®-laiteparin muodostaminen NFC:llä	19
<i>Bluetooth</i> ®-laitteen yhteyden katkaiseminen.....	20
<i>Bluetooth</i> -laitteen yhdistäminen uudelleen	20

SISÄLTÖ

Useiden yhdistettyjen laitteiden hallinta

Kahden yhdistetyn <i>Bluetooth</i> [®] -laitteen välillä vaihtaminen.....	21
Yhdistettyjen <i>Bluetooth</i> -laitteiden tunnistaminen.....	21
Yhdistäminen aiemmin laitepariksi muodostettuun <i>Bluetooth</i> -laitteeseen	21
Kuulokkeiden laitepariluettelon tyhjentäminen	21
Bose [®] Connect -sovelluksen käyttäminen.....	21

Kuulokkeiden säätimet

Mediatoisto- ja äänenvoimakkuustoiminnot.....	22
Puhelutoiminnot.....	23

Hoito ja kunnossapito

Säilyttäminen.....	24
Puhdistaminen	24
Varaosat ja tarvikkeet.....	24
Asiakaspalvelu.....	25
Rajoitettu takuu	25
Tekniset tiedot.....	25

Ongelmanratkaisu	26
-------------------------------	----

Purkaminen pakkauksesta

Avaa pakkaus varovasti. Tarkista, että pakkaus sisältää seuraavat osat:

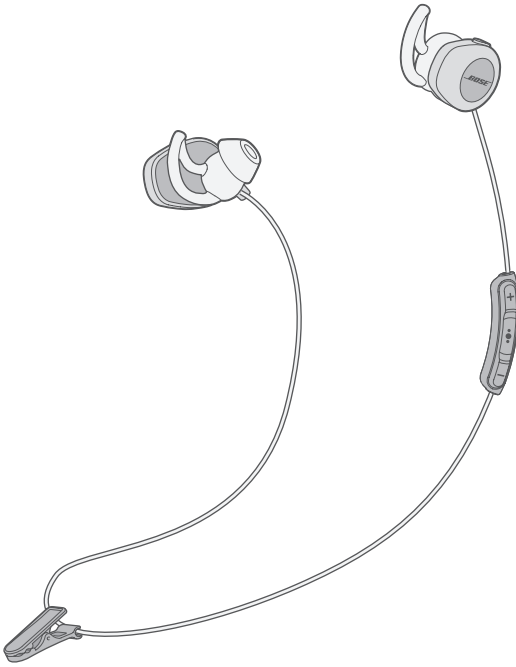

Bose® SoundSport®
wireless headphones
-kuulokkeet



Suojakotelo

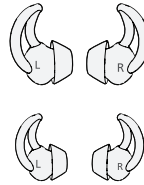

StayHear®+-kärjet:
Isot (mustat) ja pienet (valkoiset)

Huomautus: Keskikokoiset
(harmaat) kärjet
on kiinnitetty
korvaasiin.

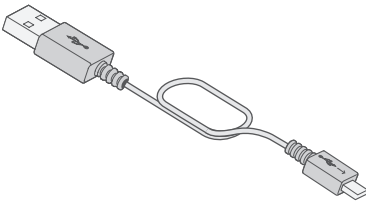

USB-johto

Jos jokin tuotteen osa on vaurioitunut, älä käytä sitä. Ilmoita asiasta heti valtuutetulle Bosen jälleenmyyjälle tai Bosen asiakaspalveluun. Yhteystiedot ovat pakkauksessa toimitetussa pikaohjeessa.

Kuulokkeiden osat

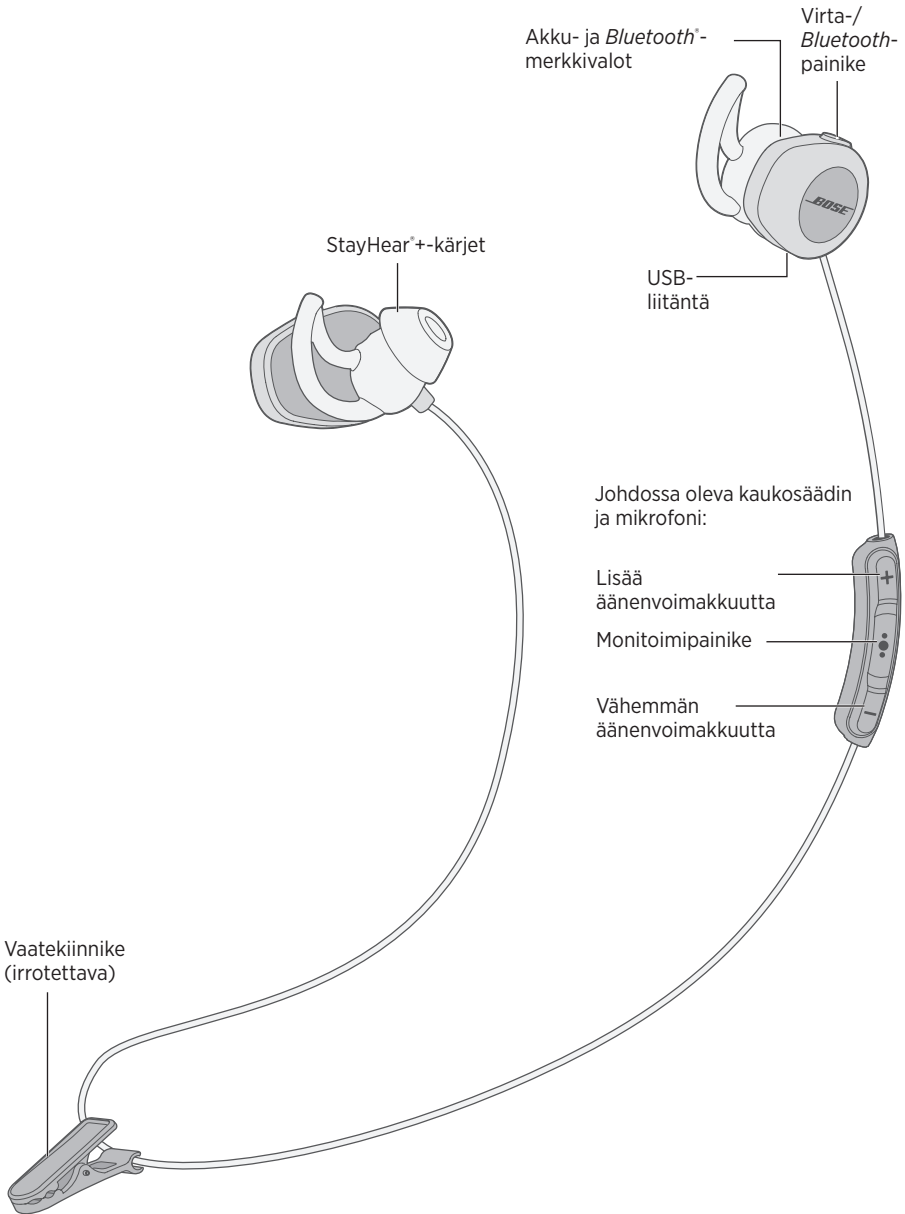

Virran kytkeminen ja katkaiseminen

Virran kytkeminen:

Paina virta-/Bluetooth®-painiketta, kunnes akun merkkivalo () syttyy vihreänä, keltaisena tai punaisena (akun varaustason mukaan).

Virran katkaiseminen:

Pidä virta-/Bluetooth®-painiketta painettuna, kunnes  vilkkuu kolme kertaa ja sammuu ja kuulet virrankatkaisun äänimerkin.

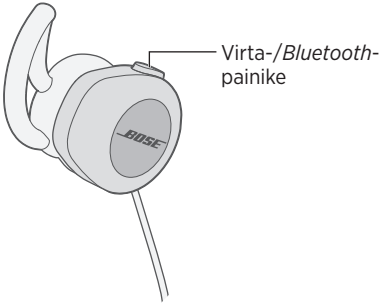

BOSE® CONNECT -SOVELLUS

Bose® Connect -sovelluksella saat enemmän irti kuulokkeistasi.

Ominaisuudet



- Ota kaikki irti langattomista SoundSport®-kuulokkeistasi
- Ilmainen sovellus, joka on yhteensopiva useimpien Apple- ja Android™-järjestelmien kanssa
- *Bluetooth*®-laitteita helppo yhdistää ja vaihtaa yhdellä pyyhkäisyllä
- Äänikehotteiden poistaminen käytöstä
- Ohjelmistopäivitykset pitävät kuulokkeet ajan tasalla
- Mahdollistaa kuulokkeiden asetusten mukauttamisen, esimerkiksi äänikehotteiden kielen ja automaattisen virrankatkaisun asettamisen



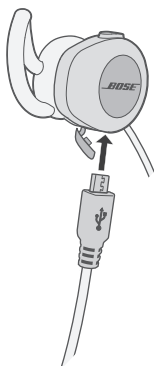

USB-johdon liittäminen

1. Avaa oikean korvaosan alaosassa oleva saranoitu luukku.
2. Yhdistä USB-johdon pieni liitin USB-liitäntään.



3. Yhdistä toinen pää USB-laturiin tai tietokoneeseen.
 - Latauksen aikana  vilkkuu oranssina.
 - Kun akku on ladattu täyteen,  palaa vihreänä.
 - Anna akun latautua täyteen kahden tunnin ajan. Kun kuulokkeiden akku on ladattu täyteen, siinä riittää virtaa jopa kuudeksi tunniksi.
 - Kuulokkeista ei kuulu ääntä, kun niitä ladataan.
 - Käytä tuotetta vain hyväksytyllä virtalähteellä, joka vastaa paikallisia määräyksiä (esim. UL, CSA, VDE, CCC).
 - Ennen lataamista varmista, että kuulokkeiden lämpötila on 5-40 °C eli että ne ovat huoneenlämpöiset.

Akun tarkistaminen

- Kun kytket kuulokkeisiin virran, kuuluu ilmoitus kuulokkeiden akun varaustasosta ja  palaa 10 sekunnin ajan. Kun käytät jotakin kuulokkeiden säädintä,  palaa 10 sekunnin ajan. Lisätietoja on kohdassa ”Akkumerkkivalo” sivulla 13.
- Kun kuulokkeet ovat käytössä ja akun varaus käy vähiin, akkumerkkivalo alkaa vilkkua punaisena.
- Jos kuulokkeisiin on yhdistetty Apple-laite, kuulokkeiden akun varaustaso näkyy laitteen näytön oikeassa yläkulmassa.

Kuulokkeiden *Bluetooth*[®]- ja akkumerkkivalot sijaitsevat oikeanpuoleisen korvaosan takaosassa.

***Bluetooth*[®]-merkkivalo (✖)**

Toiminnan ilmaisin	Järjestelmän tila
Vilkkuu sinisenä	Valmis parinmuodostukseen.
Vilkkuu valkoisena	Yhdistää.
Palaa valkoisena	Yhdistetty.

Akkumerkkivalo (🔋)

Toiminnan ilmaisin	Järjestelmän tila
Vihreä	Akku on ladattu puoliväliin tai täyteen.
Oranssi	Akku on lähes tyhjä.
Vilkkuu punaisena	Akku on ladattava.

Oikean StayHear®+-kärjen valitseminen

Oikeankokoisen StayHear®+-kärjen valinta on tärkeää ihanteellisen kuuntelukokemuksen kannalta. Valitse parhaiten sopiva ja mukavin koko. Sopivan koon valinta saattaa edellyttää kaikkien kolmen koon kokeilua. Eri korvat saattavat vaatia erikokoisen kärjen.

Huomautus: Kokeile sopivuutta puhumalla ääneen. Äänesi tulee kuulua vaimeana molemmissa korvissa. Jos näin ei ole, valitse toinen koko.

Jokaisessa StayHear®+-kärjessä ja -korvaosassa on joko **L**- tai **R**-merkintä. Kiinnitä vasen kärki vasempaan korvaosaan ja oikea kärki oikeanpuoleiseen korvaosaan.

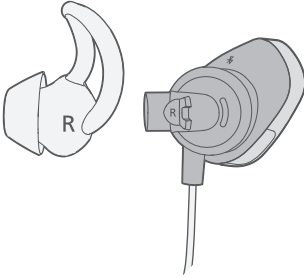

Korvaosien asettaminen korviin

StayHear® -kärki saa korvaosat istumaan korvissa mukavasti ja tukevasti. Siipiosa mahtuu sopivasti korvan kohouman alle.

1. Aseta korvaosa siten, että StayHear®+-kärki lepää kevyesti korvakäytävän aukossa.
2. Kallista korvaosaa taaksepäin ja paina kärjen siipiosa korvan kohouman alle, jotta se pysyy varmasti paikallaan.

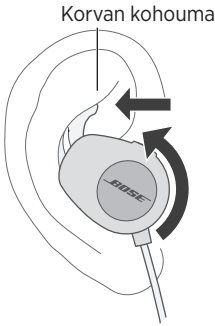

StayHear®+-kärkien vaihtaminen

1. Pidä korvaosaa varresta, tartu varovasti siihen kiinnitettyyn StayHear®+-kärkeen ja irrota kärki korvaosasta.

HUOMIO: Tartu StayHear®+-kärkeen sen juuresta, jotta se ei repeydy. Älä vedä kärjen siipiosasta.

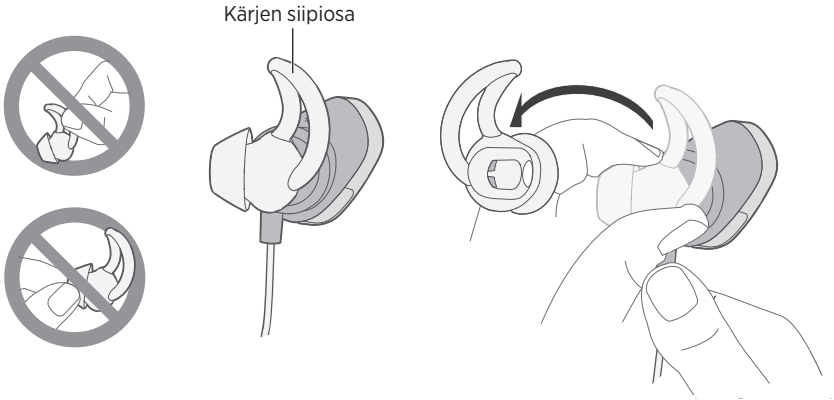

2. Aseta uuden StayHear®+-kärjen aukko korvaosan nokalle ja kierrä kärki nokkaan. Paina kärjen juurta, kunnes kärki napsahtaa tukevasti paikalleen.

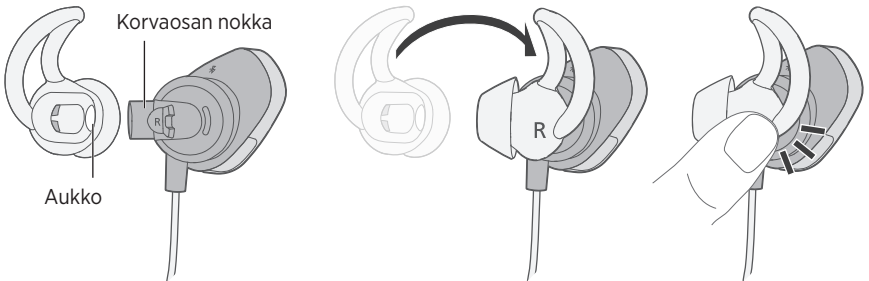

ÄÄNIKEHOTTEET

Äänikehotteet opastavat laiteparin muodostamisessa ja yhdistämisessä.

Valmiiksi asennetut kielet:

Kuulokkeisiin on asennettu valmiiksi seuraavat kielet:

- Englanti
- Saksa
- Korea
- Ruotsi
- Espanja
- Mandariinikiina
- Italia
- Hollanti
- Ranska
- Japani
- Portugali

Lisäkielten lataaminen

Käy osoitteessa global.bose.com/support/ssw.

Kielen vaihtaminen

Kun käynnistät kuulokkeet ensimmäisen kerran, äänikehotteet ovat englanniksi. Toisen kielen valitseminen:

1. Pidä **+** ja **–** painettuina samanaikaisesti, kunnes kuulet ensimmäisen kielivaihtoehdon äänikehotteen.
2. Voit selata kielivaihtoehtojen luetteloä painamalla **+** tai **–**:
3. Kun kuulet haluamasi kielen, voit valita sen pitämällä ●●● painettuna.

Tietoa langattomasta *Bluetooth*®-tekniikasta

Langaton *Bluetooth*®-tekniikka mahdollistaa musiikin virtauttamisen *Bluetooth*-älypuhelimista, -tietokoneista, -taulutietokoneista tai muista äänilaitteista kuulokkeisiin. Musiikin virtauttaminen *Bluetooth*-laitteesta edellyttää, että siitä ja kuulokkeista muodostetaan laitepari.

Laiteparin muodostamistavan valinta

Bluetooth-laitteesta ja kuulokkeista voi muodostaa laiteparin langattomalla *Bluetooth*-tekniikalla tai NFC-toiminnolla.

Mikä NFC on?

NFC (Near Field Communication) on tekniikka, jonka avulla *Bluetooth*-laitteiden välille voidaan muodostaa langaton yhteys koskettamalla niillä toisiaan. Katso laitteen käyttöohjeesta, tukeeko se NFC-toimintoa.

Jos <i>Bluetooth</i>-laitteesi ei tue NFC-toimintoa tai olet epävarma:	Noudata kohdan " <i>Bluetooth</i> ®-laiteparin muodostaminen" sivulla 18 ohjeita.
Jos <i>Bluetooth</i>-laitteesi tukee NFC-toimintoa:	Noudata kohdan " <i>Bluetooth</i> ®-laiteparin muodostaminen NFC:llä" sivulla 19 ohjeita.

Huomautus: Jos *Bluetooth* -laitteesi tukee NFC-toimintoa, voit käyttää kumpaa menetelmää tahansa.

Bluetooth®-laitteparin muodostaminen

1. Kun kuulokkeisiin on kytketty virta, pidä painettuna virta-/Bluetooth®-painiketta, kunnes kuulet Ready to pair -ilmoituksen tai Bluetooth-merkkivalo () alkaa vilkkua sinisenä.

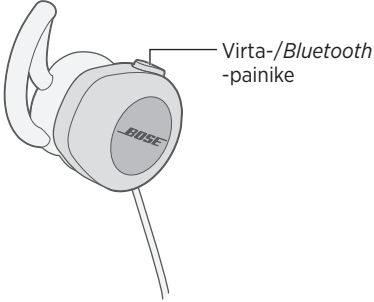

2. Ota Bluetooth-toiminto käyttöön Bluetooth-yhteensopivassa laitteessa.

Vihje: Bluetooth-valikko sijaitsee yleensä Asetukset-valikossa.

3. Valitse langattomat Bose® SoundSport® -kuulokkeet laiteluettelosta.

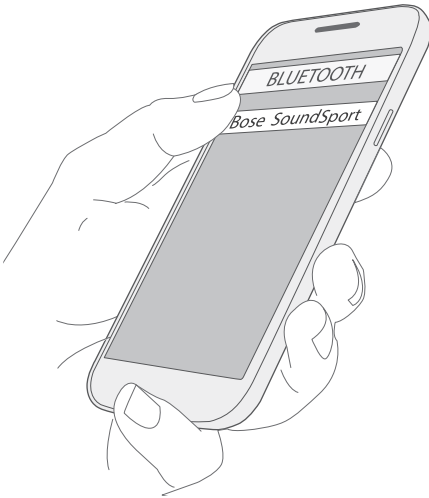



Kun laitepari on muodostettu, kuulet ilmoituksen "Connected to <laitteen nimi>" tai  palaa valkoisena.

Bluetooth®-laitteparin muodostaminen NFC:llä

1. Kun kuulokkeisiin on kytketty virta, poista laitteen lukitus ja käynnistä *Bluetooth*- ja NFC-toiminto. Lisätietoja näistä ominaisuuksista on laitteen käyttöohjeessa.
2. Napauta *Bluetooth*-laitteen NFC-kosketuspistettä johdossa olevan kaukosäätimen taustapuolella.

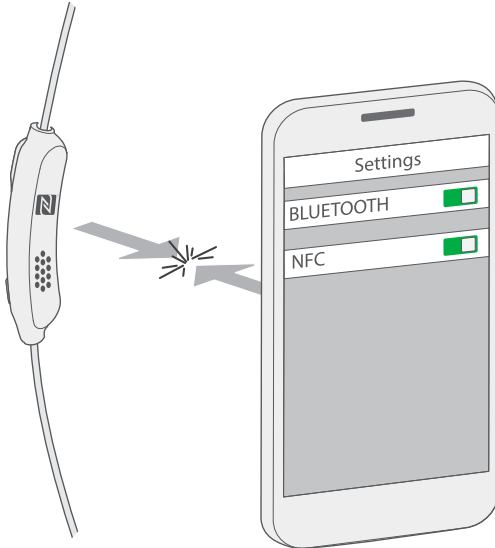
Laite saattaa pyytää vahvistamaan yhdistämisen.



Kun laitepari on muodostettu, kuulet ilmoituksen ”Connected to <laitteen nimi>” tai *Bluetooth* -merkkivalo () palaa valkoisena.

Bluetooth®-laitteen yhteyden katkaiseminen

- Poista laitteen *Bluetooth*®-toiminto käytöstä.
- Jos laite tukee NFC-toimintoa, napauta laitteen NFC-kosketuspistettä johdossa olevan kaukosäätimen taustapuolella.

Bluetooth-laitteen yhdistäminen uudelleen

- Kun kuulokkeisiin kytketään virta, ne yrittävät muodostaa yhteyden enintään kahteen viimeksi yhdistettynä olleeseen laitteeseen.

Huomautus: Laitteiden on oltava kantoalueella, ja niiden virran tulee olla kytketty.

- Jos *Bluetooth*-laite tukee NFC-toimintoa, napauta laitteen NFC-kosketuspistettä johdossa olevan kaukosäätimen taustapuolella.

Voit tallentaa enintään kahdeksan *Bluetooth*[®] -laitetta kuulokkeiden laitepariluetteloon, ja kuulokkeet oivat olla aktiivisesti yhteydessä kahteen laitteeseen kerrallaan.

Huomautus: Ääntä voi kuunnella vain yhdestä laitteesta kerrallaan.

Kahden yhdistetyn *Bluetooth*[®]-laitteen välillä vaihtaminen

1. Pysäytä äänentoisto ensimmäisessä laitteessa.
2. Aloita äänentoisto toisessa laitteessa.

Yhdistettyjen *Bluetooth*-laitteiden tunnistaminen

Paina virta-/*Bluetooth*-painiketta, niin kuulet parhaillaan yhdistettyinä olevat laitteet.

Yhdistäminen aiemmin laitepariksi muodostettuun *Bluetooth*-laitteeseen

1. Paina virta-/*Bluetooth*-painiketta, niin kuulet, mikä laite on yhdistettynä.
2. Painamalla virta-/*Bluetooth*-painiketta uudelleen kolmen sekunnin kuluessa voit yhdistää laitepariluettelossa seuraavana olevaan laitteeseen. Toista, kunnes kuulet oikean laitteen nimen.
3. Aloita äänentoisto yhdistetyssä laitteessa.

Kuulokkeiden laitepariluettelon tyhjentäminen

1. Kytke kuulokkeisiin virta.
2. Pidä painettuna virta-/*Bluetooth*-painiketta 10 sekuntia, kunnes kuulet ilmoituksen "*Bluetooth device list cleared*".
3. Poista Bose[®] SoundSport[®] -kuulokkeet laitteen *Bluetooth*-luettelosta.

Kaikkien *Bluetooth*-laitteiden tiedot poistetaan kuulokkeiden muistista, ja kuulokkeista voidaan muodostaa laitepari uuden laitteen kanssa.

Bose[®] Connect -sovelluksen käyttäminen

Useiden yhdistettyjen laitteiden hallinta käy helposti myös Bose Connect -sovelluksella. Lisätietoja on kohdassa "The Bose Connect -sovellus" sivulla 10.

Mediatoisto- ja äänenvoimakkuustoiminnot

Kuulokkeiden säätimet sijaitsevat johdossa olevassa kaukosäätimessä oikean korvaosan alapuolella.

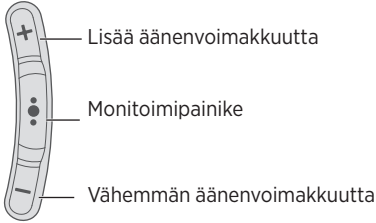

Toiminto	Toimintaohjeet
Toisto/tauko	Paina ●●●.
Siirtyminen eteenpäin	Paina ●●● nopeasti kaksi kertaa.
Siirtyminen taaksepäin	Paina ●●● nopeasti kolme kertaa.
Eteenpäinkelaus	Paina ●●● nopeasti kaksi kertaa. Paina toisella kerralla pitkään.
Pikakelaus taaksepäin	Paina ●●● nopeasti kolme kertaa. Paina kolmannella kerralla pitkään.
Lisää äänenvoimakkuutta	Paina +.
Vähemmän äänenvoimakkuutta	Paina -.

Puhelutoiminnot

Toiminto	Toimintaohjeet
Puheluun vastaaminen	Paina ●●●.
Puhelun lopettaminen	Paina ●●●.
Saapuvan puhelun hylkääminen	Pidä ●●● painettuna yhden sekunnin ajan.
Toiseen puheluun vastaaminen ja ensimmäisen puhelun asettaminen pitoon	Kun puhelu on meneillään, paina ●●● kerran.
Toisen puhelun hylkääminen ja meneillään olevan puhelun jatkaminen	Kun puhelu on meneillään, pidä ●●● painettuna yhden sekunnin ajan.
Vaihtaminen kahden puhelun välillä	Kun kaksi puhelua on meneillään, paina ●●● kaksi kertaa.
Puhelinneuvottelun aloittaminen	Kun kaksi puhelua on meneillään, pidä ●●● painettuna yhden sekunnin ajan.
Äänikomentojen käyttöönotto	Kun puheluja ei ole meneillään, pidä ●●● painettuna yhden sekunnin ajan. Laitteen käyttöohjeessa on lisätietoja yhteensopivuudesta ja tämän ominaisuuden käyttämisestä.
Puhelun mykistäminen ja mykistämisen poistaminen käytöstä	Kun puhelu on meneillään, paina + ja – samanaikaisesti.

Säilyttäminen

- Katkaise kuulokkeiden virta, kun et käytä niitä.
- Lataa akku täyteen ennen kuin asetat kuulokkeet säilöön muutamaa kuukautta pidemmäksi ajaksi.
- Aseta kuulokkeet suojakoteloon.

Puhdistaminen

Kuulokkeet on ehkä puhdistettava säännöllisesti.

StayHear⁺-kärjet: Irrota kärjet korvaosista ja pese ne vedellä, johon on sekoitettu mietoa pesuainetta. Varmista, että huuhtelet ja kuivaat kärjet ennen niiden kiinnittämistä takaisin korvaosiin.

Kuulokkeiden nokat: Puhdista vain kuivalla, pehmeällä pumpulitupolla tai vastaavalla. Älä koskaan työnnä mitään puhdistusvälinettä nokkaan.

Varaosat ja tarvikkeet

Varaosia ja tarvikkeita voi tilata Bose-asiakaspalvelusta. Katso ”Asiakaspalvelu” sivulla 25.

Asiakaspalvelu

Lisätietoja kuulokkeiden käyttämisestä:

- Käy osoitteessa global.bose.com/support/ssw.
- Ota yhteys Bosen asiakaspalveluun. Yhteystiedot ovat pakkauksessa.

Rajoitettu takuu

SoundSport® wireless headphones -kuulokkeilla on rajoitettu takuu. Rajoitetun takuun lisätiedot ovat järjestelmän mukana toimitetussa rekisteröintikortissa. Kortissa kerrotaan takuun rekisteröimisestä. Rekisteröinnin laiminlyöminen ei vaikuta rajoitettuun takuuseen.

Tämän tuotteen mukana toimitetut takuutiedot eivät ole voimassa Australiassa eivätkä Uudessa-Seelannissa. Osoitteessa www.bose.com.au/warranty ja www.bose.com.nz/warranty kerrotaan Australiassa ja Uudessa-Seelannissa voimassa olevasta takuusta.

Tekniset tiedot

Tuloarvot: 5 V $\overline{\text{---}}$ 1 A

Ongelma	Toimintaohjeet
Kuulokkeet eivät käynnisty.	<ul style="list-style-type: none"> • Kytke kuulokkeisiin virta (ks. ”Virran kytkeminen ja katkaiseminen” sivulla 9). • Lataa akku.
Kuulokkeet eivät muodosta laiteparia <i>Bluetooth</i> [®] -laitteen kanssa.	<ul style="list-style-type: none"> • <i>Bluetooth</i>-laitteessa: <ul style="list-style-type: none"> – Kytke <i>Bluetooth</i>-toiminto käyttöön ja sitten pois käytöstä. – Poista Bose[®] SoundSport[®] -kuulokkeet laitteen <i>Bluetooth</i>-luettelosta. Muodosta laitepari uudelleen. • Siirrä <i>Bluetooth</i>-laite lähemmäs kuulokkeita ja kauemmas häiriölähteestä tai esteestä. • Muodosta laitepari toisen <i>Bluetooth</i>-laitteen kanssa (ks. sivu 18). • Opetusvideoita on osoitteessa global.bose.com/support/ssw. • Kuulokkeiden laitepariluettelon tyhjentäminen: Kytke kuulokkeisiin virta. Pidä painettuna virta-/<i>Bluetooth</i>-painiketta 10 sekuntia, kunnes kuulet ilmoituksen ”<i>Bluetooth</i> device list cleared”. Poista Bose SoundSport -kuulokkeet laitteen <i>Bluetooth</i>-luettelosta. Muodosta laitepari uudelleen.
Kuulokkeet eivät muodosta laiteparia NFC-toimintoa tukevan laitteen kanssa.	<ul style="list-style-type: none"> • Varmista, että <i>Bluetooth</i>-laite tukee NFC:tä. • Poista laitteen lukitus ja käynnistä <i>Bluetooth</i>- ja NFC-toiminto. • Napauta <i>Bluetooth</i>-laitteen takana olevaa NFC-kosketuspistettä johdossa olevan kaukosäätimen taustapuolella.
Ei ääntä.	<ul style="list-style-type: none"> • Kytke kuulokkeisiin virta ja lataa akku. • Lisää kuulokkeiden ja <i>Bluetooth</i>-laitteen äänenvoimakkuutta. • Kuuntele, mikä laite on yhdistettynä, painamalla virta-/<i>Bluetooth</i>-painiketta. Varmista, että käytät oikeaa laitetta. • Siirrä <i>Bluetooth</i>-laite lähemmäs kuulokkeita ja kauemmas häiriölähteestä tai esteestä. • Käytä toista musiikkilähdettä. • Muodosta laitepari toisen <i>Bluetooth</i>-laitteen kanssa (ks. sivu 18). • Jos kuulokkeisiin on yhdistetty kaksi <i>Bluetooth</i>-laitetta, pysäytä toisto ensimmäisessä laitteessa ja aloita toisto toisessa. • Jos järjestelmään on yhdistetty kaksi <i>Bluetooth</i>-laitetta, siirrä laitteet kuulokkeiden kantoalueelle (10 m).

Ongelma	Toimintaohjeet
Äänenlaatu on huono.	<ul style="list-style-type: none"> • Käytä toista musiikkilähdettä. • Muodosta laitepari toisen <i>Bluetooth</i>[®]-laitteen kanssa. • Katkaise yhteys toiseen laitteeseen. • Siirrä <i>Bluetooth</i>-laite lähemmäs kuulokkeita ja kauemmas häiriolähteestä tai esteestä. • Poista mahdollinen lika ja korvavaha kärjistä ja kuulokkeiden nokista.
Kuulokkeet eivät lataudu.	<ul style="list-style-type: none"> • Avaa oikean korvaosan saranoitu luukku ja liitä USB-johdon pieni liitin USB-liitäntään. Varmista, että johdon liitin on oikein kuulokkeiden liitännässä. • Kytke USB-johdon molemmat päät tukevasti. • Jos kuulokkeet ovat altistuneet korkealle tai matalalle lämpötilalle, anna niiden palautua huonelämpötilaan ja yritä sitten ladata ne uudelleen.
StayHear [®] + -kärjet putoavat.	Kiinnitä kärjet tukevasti korvaosiin (ks. ”StayHear [®] + -kärkien vaihtaminen” sivulla 15.)
StayHear [®] + -kärki on kadonnut.	Tilaa varakärjet Bose-asiakaspalvelusta.

INSTRUCTIONS IMPORTANTES RELATIVES À LA SÉCURITÉ

Lisez toutes les consignes de sécurité et les instructions d'utilisation, et conservez-les en lieu sûr.

AVERTISSEMENTS/PRÉCAUTIONS

- Veillez à NE PAS utiliser les écouteurs à un volume élevé pendant une période prolongée.
 - Pour éviter des dommages auditifs, utilisez vos les écouteurs à un volume confortable, mais modéré.
 - Baissez le volume de l'appareil avant de placer les écouteurs dans ou sur les oreilles, puis augmentez le volume progressivement jusqu'à ce que le niveau d'écoute vous convienne.
- Soyez vigilant et respectez la réglementation en vigueur concernant l'utilisation de casques et écouteurs avec des téléphones portables si vous utilisez les écouteurs pour passer ou recevoir des appels pendant que vous conduisez. Certaines juridictions imposent des limites spécifiques d'utilisation tout en conduisant, par exemple le port d'un seul écouteur. Veillez à NE PAS utiliser les écouteurs à d'autres fins lorsque vous conduisez.
- Restez vigilant, pensez à votre sécurité et à celle des autres lorsque vous utilisez les écouteurs tout en exerçant une activité nécessitant votre attention, notamment lorsque vous circulez à vélo ou à pied sur ou à proximité d'une route transitée, d'un chantier, d'une voie de chemin de fer, etc. Retirez les écouteurs ou réglez le volume pour être en mesure d'entendre les sons ambiants, y compris les klaxons, alarmes et signaux d'avertissement.
- Veillez à NE PAS utiliser les écouteurs s'ils émettent un son anormalement élevé. Le cas échéant, éteignez les écouteurs et contactez le service client de Bose.
- Veillez à ne pas plonger vos écouteurs dans l'eau ou les exposer à l'eau pendant des périodes prolongées, mais également à ne pas les porter pour pratiquer des sports aquatiques (natation, ski nautique, surf, etc.)
- Si vous ressentez de la chaleur ou une perte de signal audio, retirez immédiatement les écouteurs.
- Veillez à NE PAS utiliser les adaptateurs pour téléphone portable pour connecter les écouteurs au système audio des cabines d'avion. Le dégagement de chaleur qui en résulterait est susceptible de provoquer des brûlures ou d'endommager les écouteurs.



Certaines pièces présentent un risque de suffocation. Ne les laissez pas à la portée des enfants de moins de 3 ans.



Ce produit contient des composants magnétiques. Consultez votre médecin afin de savoir si ces composants peuvent avoir une incidence sur un dispositif médical implantable.

- Veillez à NE PAS effectuer de modifications non autorisées sur ce produit.
- Utilisez ce produit uniquement avec un adaptateur secteur certifié conforme aux réglementations en vigueur (p. ex., UL, CSA, VDE, CCC).
- N'exposez pas les produits contenant des piles ou des batteries à une chaleur excessive (ne les placez pas à la lumière directe du soleil, près d'un feu ou de toute autre source de chaleur).

Informations réglementaires

REMARQUE : cet appareil a fait l'objet de tests prouvant sa conformité aux limites imposées aux appareils numériques de classe B, conformément à la partie 15 des réglementations de la FCC. Ces limites sont conçues pour offrir une protection raisonnable contre les interférences nuisibles dans une installation résidentielle. Cet appareil génère, utilise et est susceptible d'émettre de l'énergie à des fréquences radio. À ce titre, s'il n'est pas installé ou utilisé conformément aux instructions, il est susceptible de perturber les communications radio. Cependant, il n'est nullement garanti que de telles perturbations ne se produisent pas dans une installation donnée. Si cet appareil perturbe effectivement la réception de la radio ou de la télévision (ce qui peut être vérifié en allumant et en éteignant l'appareil), vous êtes invité à tenter de remédier au problème en prenant une ou plusieurs des mesures ci-dessous :

- Réorientez ou déplacez l'antenne de réception.
- Augmentez la distance séparant le matériel du récepteur.
- Connectez l'appareil à une prise reliée à un circuit différent de celui auquel est connecté l'amplificateur.
- Consultez votre revendeur ou un technicien radio/TV expérimenté pour obtenir de l'aide.

Toute modification non autorisée expressément par Bose Corporation est susceptible d'annuler le droit de l'utilisateur d'utiliser cet appareil.

Cet appareil est conforme à la partie 15 des règles de la FCC et des normes RSS exemptes de licence d'Industrie Canada. Son utilisation est soumise aux deux conditions suivantes : (1) cet appareil ne doit pas provoquer d'interférences et (2) cet appareil doit tolérer les interférences externes, y compris celles susceptibles de provoquer un dysfonctionnement.

Cet appareil est conforme aux réglementations de la FCC et d'Industrie Canada sur les limites d'exposition aux rayonnements électromagnétiques pour le grand public.

Conforme aux critères de l'IDA.

CAN ICES-3 (B)/NMB-3(B)

Règles de gestion relatives aux appareils à radiofréquences de faible puissance

Article XII

Conformément aux « Règles de gestion relatives aux appareils à radiofréquences de faible puissance », en l'absence d'autorisation de la NCC, les organisations, entreprises ou utilisateurs ne sont pas autorisés à modifier la fréquence, à améliorer la puissance de transmission ou à altérer les caractéristiques d'origine et les performances d'un appareil à radiofréquences de faible puissance approuvé.

Article XIV

Les appareils à radiofréquences de faible puissance ne doivent avoir aucune incidence sur la sécurité des avions ni provoquer d'interférences avec les communications légales ; dans le cas contraire, l'utilisateur devra immédiatement cesser d'utiliser l'appareil jusqu'à l'absence complète d'interférences. Par communications légales nous entendons les communications radio établies conformément au Telecommunications Act.

Les appareils à radiofréquences de faible puissance peuvent être sensibles aux interférences des communications légales ou aux appareils émettant des ondes radio ISM.

 Bose Corporation déclare que ce produit est conforme aux critères essentiels et autres dispositions de la Directive 1999/5/CE et des autres directives européennes applicables. L'attestation complète de conformité est disponible à l'adresse www.Bose.com/compliance



Mettez au rebut les piles usagées conformément aux réglementations locales. Ne les incinérez pas.



Ce symbole signifie que le produit ne doit pas être jeté avec les déchets ménagers, mais doit être déposé dans un centre de collecte approprié pour recyclage. Une mise au rebut et un recyclage adéquats permettent de protéger les ressources naturelles, la santé humaine et l'environnement. Pour plus d'informations sur l'élimination et le recyclage de ce produit, contactez votre mairie, votre service de ramassage des ordures ou le magasin où vous avez acheté ce produit.

Li-ion Le retrait de la batterie lithium-ion rechargeable de cet appareil ne doit être effectué que par un professionnel qualifié. Contactez votre revendeur Bose local ou consultez le site <http://products.bose.com/static/compliance/index.html> pour plus d'informations.



INFORMATIONS RÉGLEMENTAIRES

Noms et quantités des substances ou éléments toxiques ou dangereux						
Nom	Substances ou éléments toxiques ou dangereux					
	Plomb (Pb)	Mercure (Hg)	Cadmium (Cd)	Chrome hexavalent (CR(VI))	Biphényle polybromé (PBB)	Éther de diphényle polybromé (PBDE)
Cartes de circuits imprimés	X	0	0	0	0	0
Pièces métalliques	X	0	0	0	0	0
Pièces en plastique	0	0	0	0	0	0
Enceintes	X	0	0	0	0	0
Câbles	X	0	0	0	0	0
Les données de ce tableau sont conformes aux dispositions de la norme SJ/T 11364. 0 : indique que la quantité de cette substance toxique ou dangereuse contenue dans tous les composants homogènes de cette pièce est inférieure à la limite définie dans GB/T 26572.						
X : indique que la quantité de cette substance toxique ou dangereuse contenue dans au moins un des composants homogènes de cette pièce est supérieure à la limite définie dans GB/T 26572.						

Date de fabrication : le huitième chiffre du numéro de série indique l'année de fabrication ; par exemple, « 5 » correspond à 2005 ou à 2015.

Importateur pour la Chine : Bose Electronics (Shanghai) Company Limited, Part C, Plan 9, No. 353 North Riyang Road, Chine (Shanghai) Pilot Free Trade Zone

Importateur pour l'UE : Bose GP, Castleblayney Road, Carrickmacross, Irlande

Importateur pour Taïwan : Bose Taiwan Branch, 9F-A1, No.10, Section 3, Minsheng East Road, Taipei City 104, Taïwan

Puissance en entrée : 5 V $\overline{\text{---}}$ 1 A

Les informations de garantie qui accompagnent ce produit ne s'appliquent ni en Australie ni en Nouvelle-Zélande. Consultez le site www.Bose.com.au/warranty ou www.Bose.con.nz/warranty pour plus de détails.

La marque et le logo *Bluetooth*[®] sont des marques déposées de Bluetooth SIG, Inc., et leur utilisation par Bose Corporation fait l'objet d'un accord de licence.

La marque N est une marque de commerce ou une marque déposée de NFC Forum, Inc., aux États-Unis et dans d'autres pays.

Les expressions « Made for iPod », « Made for iPhone » et « Made for iPad » désignent un accessoire électronique conçu pour être connecté spécifiquement à un iPod, un iPhone ou un iPad respectivement, et qui a été certifié par son fabricant comme conforme aux normes de performances d'Apple. Apple n'est pas responsable du fonctionnement de cet appareil ni de sa conformité avec les normes de sécurité. Veuillez noter que l'utilisation de cet accessoire avec un iPod, iPhone ou iPad peut avoir un effet adverse sur ses fonctions sans fil.

iPad, iPhone et iPod sont des marques de commerce d'Apple Inc., déposées aux États-Unis et dans d'autres pays. La marque de commerce « iPhone » est utilisée sous licence d'iPhone K.K.

Apple et le logo Apple sont des marques de commerce d'Apple Inc., déposées aux États-Unis et dans d'autres pays. App Store est une marque de service d'Apple Inc.

Android, Google Play et le logo Google Play sont des marques de commerce de Google Inc.

©2016 Bose Corporation. Toute reproduction, modification, distribution ou autre utilisation, même partielle, de ce document est interdite sans autorisation écrite préalable.

Prise en main

Déballage	7
Composants des écouteurs	8
Mise sous/hors tension	9

Application Bose® Connect

Caractéristiques.....	10
-----------------------	----

Recharge de la batterie

Raccordement du câble USB	11
Vérification du niveau de la batterie	12

Voyants d'état des écouteurs

Voyant <i>Bluetooth</i> ® ()	13
Voyant de batterie ()	13

Importance d'une adaptation correcte

Choix de l'embout StayHear®+ correct	14
Adaptation des écouteurs à l'oreille.....	14
Changement d'embouts StayHear®+	15

Guide vocal

Langues préinstallées.....	16
Changement de langue	16

Bluetooth®

À propos de la technologie sans fil <i>Bluetooth</i> ®	17
Sélection de la méthode de jumelage.....	17
Jumelage de votre appareil <i>Bluetooth</i> ®	18
Jumelage de votre appareil <i>Bluetooth</i> ® avec NFC	19
Déconnexion d'un appareil compatible <i>Bluetooth</i> ®	20
Reconnexion d'un appareil <i>Bluetooth</i>	20

SOMMAIRE

Gestion de plusieurs appareils connectés

Commutation entre deux appareils connectés en <i>Bluetooth</i> ®.....	21
Identification des appareils <i>Bluetooth</i> connectés.....	21
Reconnexion d'un appareil <i>Bluetooth</i> préalablement jumelé	21
Effacement de la liste de jumelage des écouteurs.....	21
Utilisation de l'application Bose® Connect	21

Commandes des écouteurs

Lecture multimédia et volume.....	22
Fonctions d'appel.....	23

Entretien

Rangement.....	24
Nettoyage	24
Pièces de rechange et accessoires	24
Service client	25
Garantie limitée.....	25
Caractéristiques techniques	25

Dépannage	26
------------------------	----

Déballage

Déballer les éléments avec précaution et vérifiez la présence de tous les composants décrits ci-dessous :

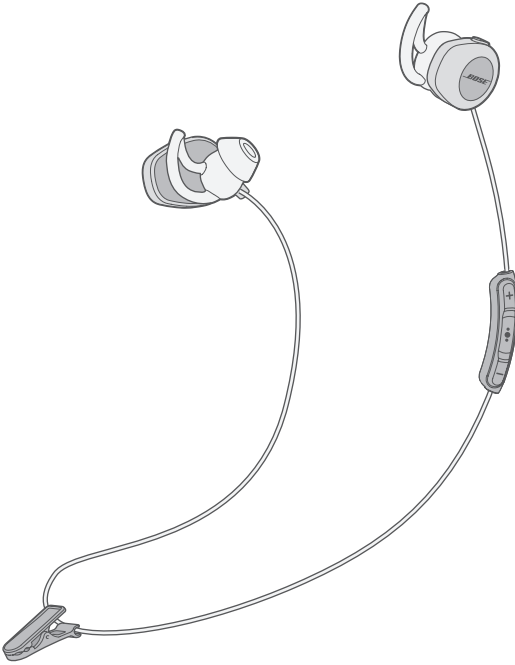

Écouteurs sans fil
Bose® SoundSport®



Étui de transport

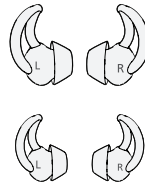

Embouts StayHear® + :
grands (noirs) et petits (blancs)

Remarque : les embouts
moyens (gris) sont
fixés aux écouteurs.

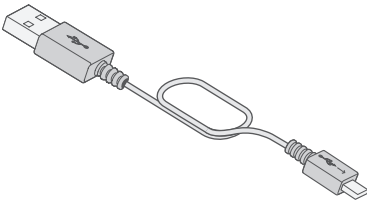

Câble USB

Si l'un des composants semble endommagé, n'essayez pas de l'utiliser. Contactez immédiatement votre revendeur Bose agréé ou le service client de Bose. Pour ce faire, consultez le guide de démarrage rapide fourni avec votre système.

Composants des écouteurs

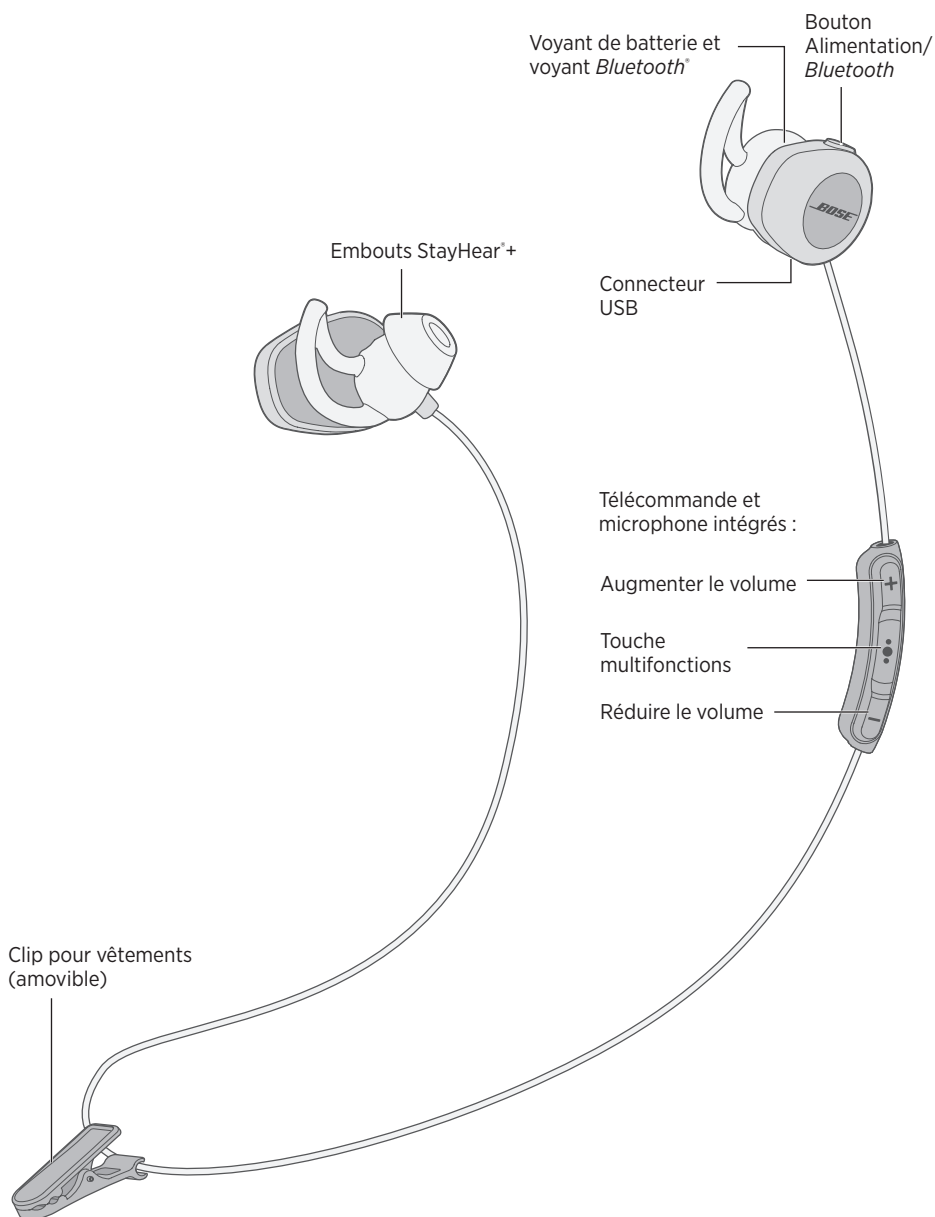

Mise sous/hors tension

Mise sous tension :

appuyez sur le bouton Alimentation/*Bluetooth*[®] jusqu'à ce que le voyant de la batterie () clignote en vert, jaune ou rouge (pour indiquer le niveau de charge actuel de la batterie).

Mise hors tension :

maintenez enfoncé le bouton Alimentation/*Bluetooth*[®] jusqu'à ce que le voyant  clignote trois fois et s'éteigne, et que vous entendiez les tonalités de mise hors tension.

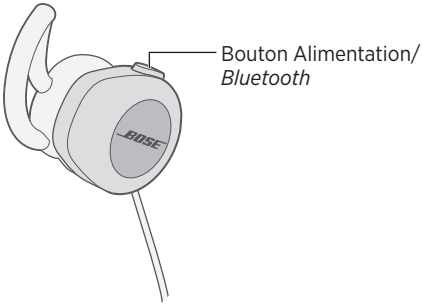

APPLICATION BOSE® CONNECT

Tirez le meilleur profit de vos écouteurs avec l'application Bose® Connect.

Caractéristiques



- Libérez tout le potentiel de vos écouteurs sans fil SoundSport®.
- Profitez d'une application gratuite compatible avec la plupart des systèmes Apple et Android™.
- Connectez plusieurs appareils *Bluetooth*® et passez de l'un à l'autre d'un simple geste.
- Désactivez le guide vocal.
- Tenez vos écouteurs à jour en installant les dernières mises à jour logicielles.
- Personnalisez les paramètres des écouteurs, notamment la langue du guide vocal et le mode d'arrêt automatique.



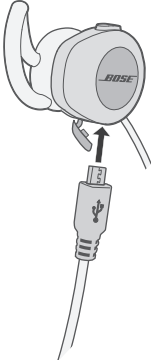

Raccordement du câble USB

1. Ouvrez la trappe à charnière sous l'écouteur droit.
2. Raccordez la petite extrémité du câble USB au connecteur USB.



3. Raccordez l'autre extrémité du câble à un chargeur USB mural ou au port USB d'un ordinateur sous tension.
 - Pendant la charge, le voyant  clignote en orange.
 - Une fois la batterie complètement chargée, le voyant  devient vert.
 - Le chargement complet de la batterie prendra jusqu'à deux heures. Lorsque les écouteurs sont complètement chargés, ils offrent jusqu'à six heures d'autonomie.
 - Les écouteurs ne fonctionnent pas pendant la charge.
 - Utilisez ce produit uniquement avec un adaptateur secteur certifié conforme aux réglementations en vigueur (p. ex., UL, CSA, VDE, CCC).
 - Pour la charge, les écouteurs doivent être à température ambiante de la pièce, entre 5 °C et 40 °C.

Vérification du niveau de la batterie

- Chaque fois que vous mettez les écouteurs sous tension, un message vocal annonce le niveau de charge de la batterie des écouteurs et le voyant  s'allume pendant 10 secondes. Lorsque vous appuyez sur les commandes des écouteurs, le voyant  s'allume pendant 10 secondes. Pour plus d'informations, voir « Voyant de batterie », page 13.
- Pendant l'utilisation des écouteurs, l'indicateur d'état de la batterie clignote en rouge si une recharge de la batterie est nécessaire.
- S'ils sont connectés à un appareil Apple, les écouteurs affichent le niveau de charge de la batterie dans le coin supérieur droit de l'écran.

Le voyant *Bluetooth*[®] et le voyant de la batterie se trouvent derrière l'écouteur droit.

Voyant *Bluetooth*[®] (⌘)

Activité du voyant	État du système
Bleu clignotant	Prêt pour le jumelage
Blanc clignotant	Connexion en cours
Blanc fixe	Connecté

Voyant de batterie (⏻)

Activité du voyant	État du système
Vert	Charge moyenne ou complète
Orange	Charge faible
Rouge clignotant	Charge nécessaire

Choix de l'embout StayHear®+ correct

Pour obtenir un son optimal, il est important de choisir la taille correcte d'embout StayHear®+. Sélectionnez la taille d'embout qui vous offre le plus de confort et d'aisance. Pour savoir quels embouts vous conviennent le mieux, essayez les trois tailles. Il est possible que chaque oreille nécessite une taille différente.

Remarque : pour tester les embouts, essayez de parler fort. Votre voix doit vous paraître étouffée dans les deux oreilles ; si ce n'est pas le cas, sélectionnez une autre taille d'embout.

Chaque embout StayHear®+ et écouteur portent la lettre **L** ou **R**. Veillez à bien fixer l'embout gauche à l'écouteur gauche et l'embout droit à l'écouteur droit.

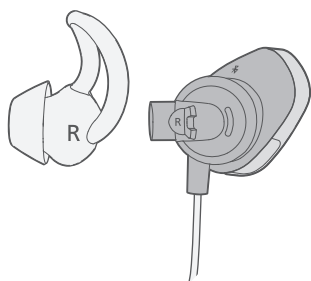

Adaptation des écouteurs à l'oreille

L'embout StayHear®+ permet à l'écouteur de se loger confortablement et sans danger dans le creux de l'oreille. Placez l'ailette de l'embout sous le rebord de l'oreille.

1. Insérez l'écouteur de façon à placer l'embout StayHear®+ dans l'ouverture du canal auditif.
2. Inclinez l'écouteur vers l'arrière et appuyez sur l'ailette de l'embout sous le rebord de l'oreille jusqu'à ce qu'elle soit en place.

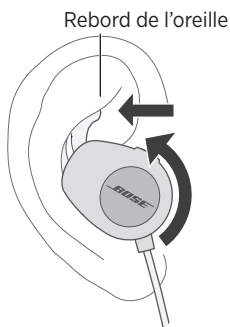

Changement d'embouts StayHear®+

1. En tenant l'écouteur par la tige, saisissez délicatement l'embout StayHear®+ fixé et retirez-le.

ATTENTION : pour éviter de déchirer l'embout StayHear®+, saisissez-le à la base. Ne tirez pas sur l'ailette.

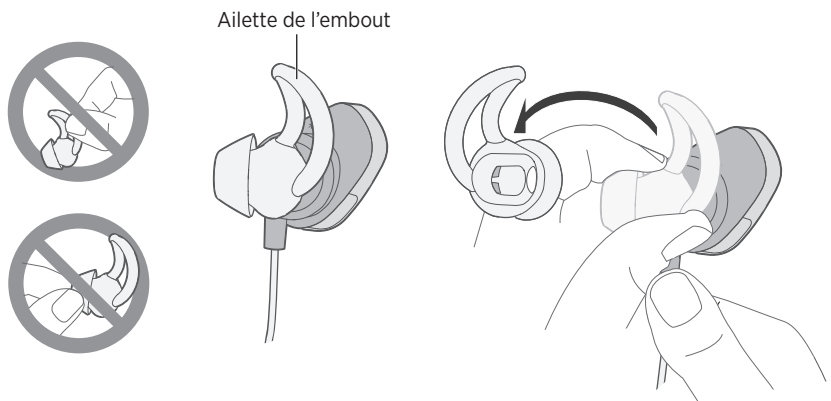

2. Alignez l'ouverture du nouvel embout StayHear®+ avec la canule de l'écouteur et faites pivoter l'embout dans cette dernière. Appuyez sur la base de l'embout jusqu'à ce qu'il soit en place.

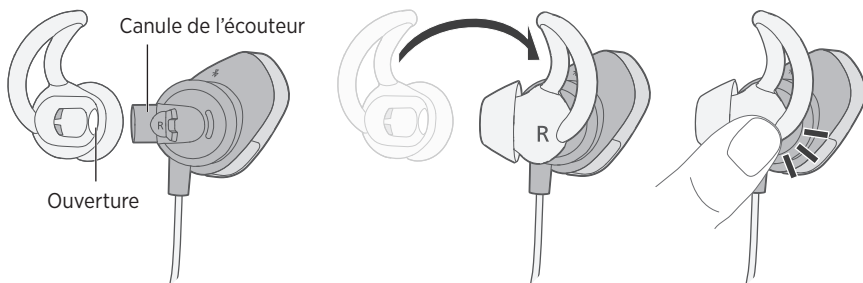

Le guide vocal vous guide lors du jumelage et de la connexion.

Langues préinstallées

Les langues suivantes sont préinstallées dans vos écouteurs :

- Anglais
- Allemand
- Coréen
- Suédois
- Espagnol
- Mandarin
- Italien
- Néerlandais
- Français
- Japonais
- Portugais

Pour télécharger une autre langue

Consultez la page global.bose.com/support/ssw.

Changement de langue

Lorsque vous allumez vos écouteurs pour la première fois, le guide vocal est en anglais. Pour sélectionner une autre langue :

1. Maintenez enfoncées les touches **+** et **-** jusqu'à ce que le guide vocal indique la première option de langue.
2. Appuyez sur la touche **+** ou **-** pour parcourir la liste des langues.
3. Lorsque vous entendez votre langue, maintenez enfoncée la touche **●●●** pour la sélectionner.

À propos de la technologie sans fil *Bluetooth*®

La technologie sans fil *Bluetooth*® vous permet d'écouter la musique enregistrée sur des smartphones, tablettes, ordinateurs ou autres appareils audio compatibles *Bluetooth* sur votre système. Avant de pouvoir diffuser la musique enregistrée sur un appareil *Bluetooth*, vous devez jumeler cet appareil à vos écouteurs.

Sélection de la méthode de jumelage

Vous pouvez jumeler votre appareil *Bluetooth* avec les écouteurs à l'aide de la technologie sans fil *Bluetooth* ou Near Field Communication (NFC).

Que signifie NFC ?

NFC est une technologie permettant d'établir une communication sans fil entre plusieurs appareils *Bluetooth* simplement en les mettant en contact. Reportez-vous à la notice d'utilisation de votre appareil pour savoir si votre modèle prend en charge NFC.

Si votre appareil <i>Bluetooth</i> ne prend pas en charge NFC ou si vous n'en êtes pas sûr :	Suivez les instructions de la section « Jumelage de votre appareil <i>Bluetooth</i> ® », page 18.
Si votre appareil <i>Bluetooth</i> prend en charge NFC :	Suivez les instructions de la section « Jumelage de votre appareil <i>Bluetooth</i> ® avec NFC », page 19.

Remarque : si votre appareil *Bluetooth* prend en charge NFC, vous pouvez utiliser la méthode de jumelage de votre choix.

Jumelage de votre appareil *Bluetooth*®

1. Mettez vos écouteurs sous tension, puis maintenez enfoncé le bouton Alimentation/*Bluetooth* jusqu'à ce que vous entendiez le message « Prêt pour le jumelage » ou jusqu'à ce que le voyant *Bluetooth* (✱) clignote en bleu.

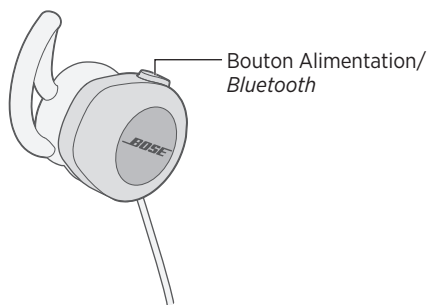

2. Sur votre appareil compatible *Bluetooth*, activez la fonction *Bluetooth*.
Conseil : l'option *Bluetooth* se trouve généralement dans le menu Réglages.
3. Sélectionnez vos écouteurs sans fil Bose® SoundSport® dans la liste des périphériques.

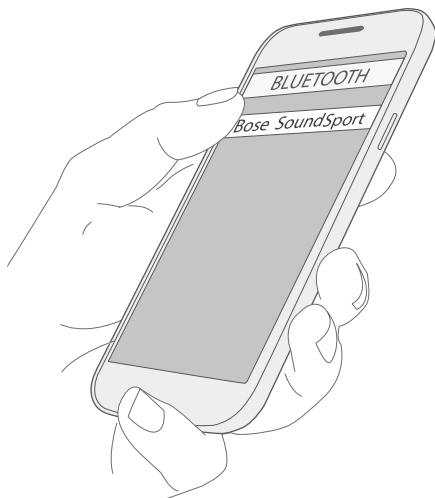

Une fois le jumelage terminé, vous entendez l'indication « Connecté à <nom du périphérique> » ou le voyant ✱ s'allume en blanc.

Jumelage de votre appareil *Bluetooth*® avec NFC

1. Mettez sous tension vos écouteurs, déverrouillez l'appareil et activez les fonctions *Bluetooth*® et NFC. Reportez-vous à la notice d'utilisation de votre appareil pour en savoir plus sur ces fonctions.
2. Placez le point tactile NFC de votre appareil *Bluetooth* contre la partie arrière de la télécommande intégrée.

Il est possible que votre appareil vous demande d'accepter le jumelage.

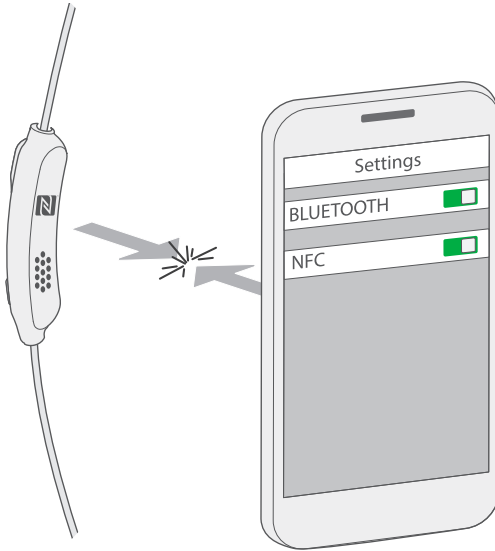

Une fois le jumelage terminé, vous entendez l'indication « Connecté à <nom du périphérique> » ou le voyant *Bluetooth* () s'allume en blanc.

Déconnexion d'un appareil compatible *Bluetooth*®

- Désactivez la fonction *Bluetooth*® de votre appareil.
- Si votre appareil prend en charge la fonction NFC, placez le point tactile NFC de votre appareil contre la partie arrière de la télécommande intégrée.

Reconnexion d'un appareil *Bluetooth*

- Lorsqu'ils sont sous tension, les écouteurs tentent de se reconnecter automatiquement aux deux appareils les plus récemment connectés.

Remarque : les appareils doivent se trouver dans le champ de portée et être sous tension.

- Si votre appareil *Bluetooth* prend en charge la fonction NFC, placez le point tactile NFC de votre appareil contre la partie arrière de la télécommande intégrée.

Vous pouvez mémoriser jusqu'à huit appareils *Bluetooth*[®] jumelés dans la liste de jumelage des écouteurs, et connecter activement jusqu'à deux appareils simultanément.

Remarque : néanmoins, vous ne pouvez pas écouter de la musique sur plusieurs appareils en même temps.

Commutation entre deux appareils connectés en *Bluetooth*[®]

1. Arrêtez la lecture sur votre premier appareil
2. Démarrez la lecture sur votre deuxième appareil

Identification des appareils *Bluetooth* connectés

Appuyez sur le bouton Alimentation/*Bluetooth* pour entendre les appareils actuellement connectés.

Reconnexion d'un appareil *Bluetooth* préalablement jumelé

1. Appuyez sur le bouton Alimentation/*Bluetooth* pour entendre l'appareil connecté.
2. Appuyez de nouveau sur le bouton Alimentation/*Bluetooth* dans les trois secondes pour vous connecter à l'appareil suivant dans la liste de jumelage des écouteurs. Répétez cette procédure jusqu'à ce que vous entendiez le nom de l'appareil correct.
3. Démarrez la lecture sur l'appareil connecté.

Effacement de la liste de jumelage des écouteurs

1. Mettez les écouteurs sous tension.
2. Maintenez enfoncé le bouton Alimentation/*Bluetooth* pendant 10 secondes, jusqu'à ce que vous entendiez « Liste des appareils *Bluetooth* effacée ».
3. Supprimez les écouteurs Bose[®] SoundSport[®] de la liste *Bluetooth* de votre appareil.

Tous les périphériques *Bluetooth* sont effacés de la liste et les écouteurs sont prêts pour jumeler un nouvel appareil.

Utilisation de l'application Bose[®] Connect

Vous pouvez facilement gérer plusieurs appareils connectés à l'aide de l'application Bose Connect. Pour plus d'informations, reportez-vous à la section « Application Bose Connect », page 10.

Lecture multimédia et volume

Les commandes des écouteurs se trouvent sur la télécommande intégrée située sous l'écouteur droit.

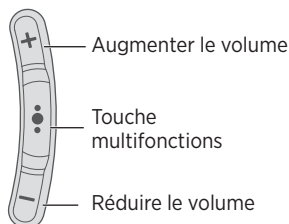

Fonction	Mesure corrective
Lecture/Pause	Appuyez sur la touche ●●●.
Saut avant	Appuyez rapidement sur ●●● à deux reprises.
Saut arrière	Appuyez rapidement sur ●●● à trois reprises.
Avance rapide	Appuyez rapidement sur ●●● à deux reprises en maintenant plus longtemps la deuxième pression.
Retour rapide	Appuyez rapidement sur ●●● à trois reprises en maintenant plus longtemps la troisième pression.
Augmenter le volume	Appuyez sur la touche +.
Réduire le volume	Appuyez sur la touche -.

Fonctions d'appel

Fonction	Mesure corrective
Répondre à un appel	Appuyez sur la touche ●●●.
Mettre fin à un appel	Appuyez sur la touche ●●●.
Refuser un appel	Appuyez sur ●●● pendant une seconde.
Répondre à un deuxième appel entrant et mettre le premier appel en attente	Pendant une communication, appuyez une fois sur ●●●.
Refuser un deuxième appel entrant et conserver l'appel en cours	Pendant une communication, maintenez enfoncée la touche ●●● pendant une seconde.
Passer d'un appel à l'autre	Lorsque deux appels sont actifs, appuyez deux fois sur ●●●.
Créer une conférence	Lorsque deux appels sont actifs, maintenez enfoncée la touche ●●● pendant une seconde.
Activer les commandes vocales	Hors communication, maintenez enfoncée la touche ●●● pendant une seconde. Consultez le mode d'emploi de votre appareil pour obtenir des informations de compatibilité et d'utilisation.
Couper/restaurer le son lors d'un appel	Pendant une communication, appuyez simultanément sur + et -.

Rangement

- Éteignez les écouteurs lorsque vous ne les utilisez pas.
- Si vous envisagez de ne pas utiliser les écouteurs pendant plusieurs mois, chargez complètement la batterie.
- Placez les écouteurs dans l'étui de transport.

Nettoyage

Il peut être nécessaire de nettoyer vos écouteurs à intervalles réguliers.

Embouts StayHear⁺ : retirez délicatement les embouts des écouteurs, et lavez-les avec de l'eau additionnée d'un détergent doux. Veillez à bien les rincer et à les laisser sécher avant de les remettre en place sur les écouteurs.

Canules des écouteurs : nettoyez-les uniquement avec un coton-tige sec (ou un objet similaire). N'insérez jamais d'instrument de nettoyage dans les canules.

Pièces de rechange et accessoires

Vous pouvez commander des accessoires ou des pièces de remplacement en vous adressant au service client de Bose. Reportez-vous à la section « Service client », page 25.

Service client

Pour obtenir de l'aide sur l'utilisation de vos écouteurs :

- Consultez la page global.bose.com/support/ssw.
- Contactez le service client de Bose. Consultez l'emballage pour les informations de contact.

Garantie limitée

Vos écouteurs sans fil SoundSport® sont couverts par une garantie limitée. Les conditions détaillées de la garantie limitée sont notées sur la carte d'enregistrement qui accompagne votre système. Consultez cette carte pour obtenir des instructions d'enregistrement. En cas d'oubli, les droits que vous confère cette garantie limitée ne s'en trouveront pas affectés.

Les informations de garantie qui accompagnent ce produit ne s'appliquent ni en Australie ni en Nouvelle-Zélande. Consultez notre site Web www.bose.com.au/warranty ou www.bose.co.nz/warranty pour plus d'informations sur les conditions de garantie en Australie et Nouvelle-Zélande.

Caractéristiques techniques

Puissance en entrée : 5 V $\overline{\text{---}}$ 1 A

Problème	Mesure corrective
Impossible de mettre les écouteurs sous tension	<ul style="list-style-type: none"> • Mettez les écouteurs sous tension (voir « Mise sous/hors tension », page 9). • Chargez la batterie.
Impossible de jumeler les écouteurs avec l'appareil <i>Bluetooth</i> ®	<ul style="list-style-type: none"> • Sur votre appareil <i>Bluetooth</i> : <ul style="list-style-type: none"> – Désactivez la fonction <i>Bluetooth</i>, puis activez-la de nouveau. – Supprimez les écouteurs Bose® SoundSport® de la liste <i>Bluetooth</i> de votre appareil. Renouvelez le jumelage. • Rapprochez l'appareil <i>Bluetooth</i> des écouteurs et éloignez-le des sources d'interférences ou des obstructions. • Jumelez un autre appareil <i>Bluetooth</i> (voir page 18). • Consultez la page global.bose.com/support/ssw pour accéder à des didacticiels. • Effacez la liste de jumelage des écouteurs : mettez les écouteurs sous tension. Maintenez enfoncé le bouton Alimentation/<i>Bluetooth</i> pendant 10 secondes, jusqu'à ce que vous entendiez « Liste des appareils <i>Bluetooth</i> effacée ». Supprimez les écouteurs Bose SoundSport de la liste <i>Bluetooth</i> de votre appareil. Renouvelez le jumelage.
Impossible de jumeler les écouteurs avec l'appareil compatible NFC	<ul style="list-style-type: none"> • Vérifiez que votre appareil <i>Bluetooth</i> est compatible avec la fonction NFC. • Déverrouillez l'appareil et activez les fonctions <i>Bluetooth</i> et NFC. • Placez le point tactile NFC à l'arrière de votre appareil <i>Bluetooth</i> contre la partie arrière de la télécommande intégrée.
Absence de son	<ul style="list-style-type: none"> • Mettez les écouteurs sous tension et chargez la batterie. • Augmentez le volume sur vos écouteurs et sur votre appareil <i>Bluetooth</i>. • Appuyez sur le bouton Alimentation/<i>Bluetooth</i> pour entendre l'appareil connecté. Vérifiez que vous utilisez l'appareil correct. • Rapprochez l'appareil <i>Bluetooth</i> des écouteurs et éloignez-le des sources d'interférences ou des obstructions. • Essayez d'utiliser une autre source musicale. • Jumelez un autre appareil <i>Bluetooth</i> (voir page 18). • Si deux appareils <i>Bluetooth</i> sont connectés, mettez le premier appareil en pause et démarrez la lecture sur l'autre appareil. • Si deux appareils <i>Bluetooth</i> sont connectés, placez-les dans le champ de portée des écouteurs (10 m).

Problème	Mesure corrective
Son de qualité médiocre	<ul style="list-style-type: none"> • Essayez d'utiliser une autre source musicale. • Jumelez un autre appareil <i>Bluetooth</i>[®]. • Déconnectez le deuxième appareil. • Rapprochez l'appareil <i>Bluetooth</i> des écouteurs et éloignez-le des sources d'interférences ou des obstructions. • Nettoyez les embouts et les canules afin de retirer les saletés et la cire accumulés.
Impossible de charger les écouteurs	<ul style="list-style-type: none"> • Ouvrez la trappe à charnière sous l'écouteur droit et raccordez correctement la petite extrémité du câble USB au connecteur USB. Vérifiez que le connecteur sur le câble est correctement aligné au connecteur sur les écouteurs. • Vérifiez que le câble USB est correctement connecté aux deux extrémités. • Si vos écouteurs ont été exposés à des températures extrêmes, laissez-les revenir à température ambiante et essayez de les recharger.
Les embouts StayHear [®] + ne tiennent pas	Fixez correctement les embouts aux écouteurs (voir « Changement d'embouts StayHear [®] + », page 15.)
Vous perdez les embouts StayHear [®] +	Contactez le service client de Bose pour obtenir des embouts de rechange.

IMPORTANTI ISTRUZIONI DI SICUREZZA

Leggere e conservare tutte le istruzioni per la sicurezza e per l'uso.

AVVISI/AVVERTENZE

- NON usare le cuffie a un volume elevato per un lungo periodo di tempo.
 - Per evitare danni all'udito, usare le cuffie a un livello di volume confortevole e moderato.
 - Abbassare il volume del dispositivo prima di indossare le cuffie nelle/sulle orecchie, quindi alzarlo gradualmente fino a raggiungere il livello d'ascolto più confortevole.
- Usare cautela e osservare le leggi vigenti relative all'uso di telefoni cellulari e cuffie se si usano le cuffie per conversazioni telefoniche durante la guida. Alcune giurisdizioni prevedono restrizioni specifiche, ad esempio l'utilizzo di un solo auricolare, per l'impiego di tali prodotti durante la guida. NON usare le cuffie per qualsiasi altro scopo durante la guida.
- È importante non perdere mai di vista la propria sicurezza e quella degli altri se si usano le cuffie mentre si svolge un'attività che richiede la propria attenzione, ad esempio quando si va in bicicletta o si cammina vicino a una strada trafficata, un cantiere o una ferrovia, ecc. Rimuovere le cuffie o regolare il volume per essere sicuri di sentire i suoni circostanti, inclusi i segnali di allarme e di avvertimento.
- NON usare le cuffie se emettono un suono inusuale di volume elevato. Se si presenta questo problema, spegnere le cuffie e contattare l'assistenza clienti Bose.
- NON immergere o esporre le cuffie all'acqua per periodi prolungati né utilizzare per sport acquatici, quali nuoto, sci d'acqua, surf, ecc.
- Se si percepisce un aumento di temperatura o si riscontra una perdita di audio, rimuovere immediatamente le cuffie.
- NON utilizzare un adattatore per telefono cellulare per collegare le cuffie ai connettori presenti sui sedili degli aerei, per evitare il rischio di lesioni o di danni dovuti al surriscaldamento.



Contiene pezzi di piccole dimensioni che possono rappresentare un pericolo di soffocamento. Non adatto per bambini di età inferiore ai 3 anni.



Questo prodotto contiene materiale magnetico. Rivolgersi al proprio medico per eventuali domande sui possibili effetti del prodotto sui dispositivi medici impiantati nel corpo umano.

- NON apportare alterazioni non autorizzate al prodotto.
- Utilizzare il prodotto esclusivamente con alimentatori approvati e conformi ai requisiti normativi locali (ad es. UL, CSA, VDE, CCC).
- Non esporre prodotti contenenti batterie a un calore eccessivo (ad esempio luce diretta del sole, fuoco o simili).

Informazioni sulle normative

NOTA: Questa apparecchiatura è stata sottoposta a collaudo ed è risultata conforme ai limiti relativi ai dispositivi digitali di Classe B previsti dalla Parte 15 delle norme FCC. Tali limiti sono stati fissati allo scopo di assicurare un'adeguata protezione dalle interferenze dannose nell'ambito di un'installazione residenziale. Questa apparecchiatura genera, utilizza e può irradiare energia a radiofrequenza e, se non viene installata e utilizzata in conformità alle istruzioni fornite, può interferire negativamente con le comunicazioni radiofoniche. Non esiste tuttavia alcuna garanzia che in una particolare installazione non si verificherà alcuna interferenza. Se questo dispositivo dovesse provocare interferenze con la ricezione radiotelevisiva (determinabili spegnendo e riaccendendo l'apparecchio), si dovrà provare a eliminare tali interferenze effettuando una o più delle seguenti operazioni:

- Riorientare o riposizionare l'antenna ricevente.
- Aumentare la distanza tra il dispositivo che provoca interferenza e il ricevitore.
- Collegare l'apparecchiatura a una presa appartenente a un circuito diverso rispetto a quella a cui è collegato il ricevitore.
- Rivolgersi al distributore o a un tecnico radiotelevisivo specializzato per ottenere assistenza.

Eventuali modifiche o alterazioni non espressamente approvate da Bose Corporation possono rendere nulla l'autorizzazione dell'utente all'utilizzo dell'apparecchiatura stessa.

Questo dispositivo è conforme alla parte 15 delle Norme FCC e agli standard Industry Canada RSS esenti da licenza. Il funzionamento è soggetto alle due seguenti condizioni: (1) il dispositivo non può causare interferenze dannose e (2) deve accettare le interferenze ricevute, incluse quelle che potrebbero causare un funzionamento indesiderato del dispositivo.

Questo apparecchio rispetta i limiti previsti dalle norme FCC e da Industry Canada per la popolazione in generale in merito alle radiazioni in radiofrequenza.

Conforme ai requisiti IDA.

CAN ICES-3 (B) /NMB-3 (B)

Normativa per la gestione dei dispositivi a radiofrequenza a bassa potenza

Articolo XII

Ai sensi della "Normativa per la gestione dei dispositivi a radiofrequenza a bassa potenza", senza autorizzazione concessa dalla NCC, non si autorizza nessuna società, impresa o utente a cambiare frequenza, incrementare la potenza di trasmissione o alterare le caratteristiche originali nonché le prestazioni di un dispositivo a radiofrequenza a bassa potenza.

Articolo XIV

I dispositivi a radiofrequenza a bassa potenza non devono interferire in alcun modo con la sicurezza aerea o le comunicazioni legali; qualora si riscontrasse una situazione di questo genere, l'utente dovrà eliminare immediatamente qualsiasi interferenza. Per "comunicazioni legali" si intendono le comunicazioni radio operate in conformità con il Telecommunications Act (Legge sulle telecomunicazioni degli Stati Uniti).

I dispositivi a radiofrequenza a bassa potenza devono essere suscettibili di interferenze provenienti da comunicazioni legali o dispositivi irradianti onde radio ISM.

 Bose Corporation dichiara che il presente prodotto è conforme ai requisiti essenziali e ad altre disposizioni applicabili della Direttiva 1999/5/CE e di tutte le altre direttive UE. La dichiarazione di conformità completa è disponibile all'indirizzo: www.Bose.com/compliance



Le batterie usate devono essere smaltite correttamente, attenendosi alle normative locali. Non bruciarle.



Questo simbolo indica che il prodotto non deve essere smaltito con i rifiuti domestici, ma deve essere consegnato a una struttura di raccolta appropriata per il riciclaggio. Uno smaltimento e un riciclaggio corretti aiutano a preservare le risorse naturali, la salute e l'ambiente. Per ulteriori informazioni sullo smaltimento e sul riciclaggio di questo prodotto, rivolgersi alle autorità locali, al servizio di smaltimento dei rifiuti o al negozio presso il quale è stato acquistato.

Li-ion La rimozione della batteria ricaricabile agli ioni di litio di questo prodotto deve essere eseguita esclusivamente da un professionista qualificato. Per ulteriori informazioni, contattare il rivenditore Bose locale o visitare <http://products.bose.com/static/compliance/index.html>.



INFORMAZIONI SULLE NORMATIVE

Nome e contenuto delle sostanze o degli elementi tossici o pericolosi						
Sostanze ed elementi tossici o pericolosi						
Nome parte	Piombo (Pb)	Mercurio (Hg)	Cadmio (Cd)	Cromo esavalente (CR(VI))	Bifenile polibromurato (PBB)	Difeniletero polibromurato (PBDE)
Circuiti stampati	X	0	0	0	0	0
Parti di metallo	X	0	0	0	0	0
Parti di plastica	0	0	0	0	0	0
Diffusori	X	0	0	0	0	0
Cavi	X	0	0	0	0	0
Questa tabella è stata messa a punto in accordo a quanto previsto dallo standard SJ/T 11364. O: indica che la quantità della sostanza tossica o pericolosa contenuta in tutti i materiali omogenei della parte è inferiore al limite previsto dallo standard GB/T 26572. X: indica che la quantità della sostanza tossica o pericolosa contenuta in almeno uno dei materiali omogenei della parte è superiore al limite previsto dallo standard GB/T 26572.						

Data di produzione: L'ottava cifra del numero di serie corrisponde all'anno di produzione; ad esempio, "5" indica 2005 o 2015.

Importatore per la Cina: Bose Electronics (Shanghai) Company Limited, Part C, Plan 9, No. 353 North Riyang Road, China (Shanghai) Pilot Free Trade Zone

Importatore per l'UE: Bose GP, Castleblayney Road, Carrickmacross, Irlanda

Importatore per Taiwan: Bose Taiwan Branch, 9F-A1, No.10, Section 3, Minsheng East Road, Taipei City 104, Taiwan

Absorbimento in entrata: 5 V $\overline{\text{---}}$ 1 A

Le informazioni di garanzia fornite con questo prodotto non sono valide in Australia e Nuova Zelanda. Per ulteriori informazioni, visitare www.Bose.com.au/warranty o www.Bose.co.nz/warranty.

Il marchio in lettere e i loghi *Bluetooth*[®] sono marchi registrati di proprietà di Bluetooth SIG, Inc. L'uso di tali marchi da parte di Bose Corporation è consentito dietro licenza.

Il marchio N è un marchio commerciale o registrato di NFC Forum, Inc. negli Stati Uniti e in altri paesi.

"Made for iPod", "Made for iPhone" e "Made for iPad" significa che un accessorio elettronico è stato progettato per essere collegato specificamente a un iPod, iPhone o iPad rispettivamente ed è coperto dalla certificazione dello sviluppatore che assicura la conformità agli standard prestazionali di Apple. Apple non è responsabile del funzionamento di questo dispositivo o della conformità dello stesso agli standard di sicurezza e normativi. L'uso di questo accessorio con un iPod, iPhone o iPad può influire sulle prestazioni wireless.

iPad, iPhone e iPod sono marchi commerciali di Apple Inc., registrati negli Stati Uniti e in altri Paesi. Il marchio "iPhone" è utilizzato su licenza di Aiphone K.K.

Apple e il logo Apple sono marchi di Apple Inc., registrati negli Stati Uniti e in altri Paesi. App Store è un marchio di servizio di Apple Inc.

Android, Google Play e il logo Google Play sono marchi commerciali di Google Inc.

©2016 Bose Corporation. Nessuna parte di questo documento può essere riprodotta, modificata, distribuita o usata in altro modo senza previa autorizzazione scritta.

Guida introduttiva

Disimballaggio	7
Componenti delle cuffie	8
Accensione e spegnimento	9

L'app Bose® Connect

Caratteristiche	10
-----------------------	----

Carica della batteria

Collegamento del cavo USB	11
Verifica della batteria	12

Indicatori di stato delle cuffie

Indicatore <i>Bluetooth</i> ® ()	13
Indicatore di carica della batteria ()	13

Importanza del comfort

Scelta del puntale StayHear®+ corretto	14
Inserimento degli auricolari nelle orecchie	14
Sostituzione dei puntali StayHear®+	15

Istruzioni vocali

Lingue preinstallate	16
Modifica della lingua	16

Bluetooth®

Informazioni sulla tecnologia wireless <i>Bluetooth</i> ®	17
Selezione del metodo di accoppiamento	17
Accoppiamento di un dispositivo <i>Bluetooth</i> ®	18
Accoppiamento di un dispositivo <i>Bluetooth</i> ® tramite NFC	19
Disconnessione di un dispositivo <i>Bluetooth</i> ®	20
Riconnessione di un dispositivo <i>Bluetooth</i> ®	20

SOMMARIO

Gestione di più dispositivi connessi

Passaggio da un dispositivo <i>Bluetooth</i> [®] connesso a un altro	21
Identificazione dei dispositivi <i>Bluetooth</i> connessi.....	21
Riconnessione di un dispositivo <i>Bluetooth</i> precedentemente già connesso	21
Eliminazione dell'elenco di accoppiamento delle cuffie.....	21
Uso dell'app Bose [®] Connect.....	21

Controlli delle cuffie

Funzioni di riproduzione multimediale e di controllo del volume	22
Funzioni chiamate	23

Manutenzione

Conservazione.....	24
Pulizia	24
Parti di ricambio e accessori	24
Assistenza tecnica	25
Garanzia limitata	25
Dati tecnici.....	25

Risoluzione dei problemi	26
---------------------------------------	----

Disimballaggio

Aprire con cautela la confezione e verificare che i seguenti componenti siano inclusi:

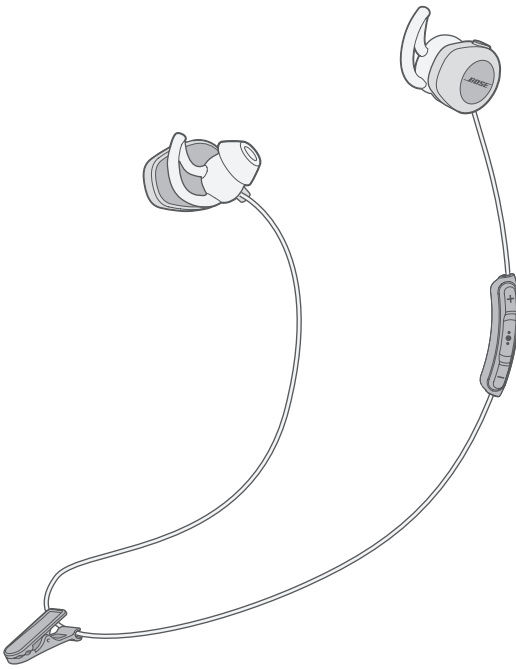

Cuffie wireless
Bose® SoundSport®



Custodia

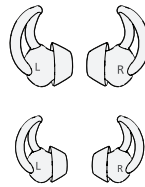

Puntali StayHear® +:
Grandi (neri) e piccoli (bianchi)

Nota: I puntali medi (grigi) sono preinstallati sugli auricolari.

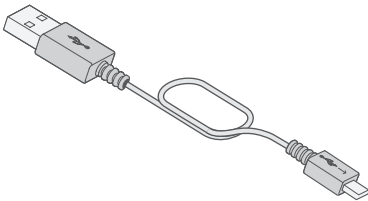

Cavo USB

Se il prodotto presenta parti danneggiate, non utilizzarlo. Contattare immediatamente il rivenditore autorizzato Bose di zona o il servizio clienti Bose. Per le informazioni sui contatti fare riferimento alla guida rapida contenuta nella confezione del prodotto.

Componenti delle cuffie

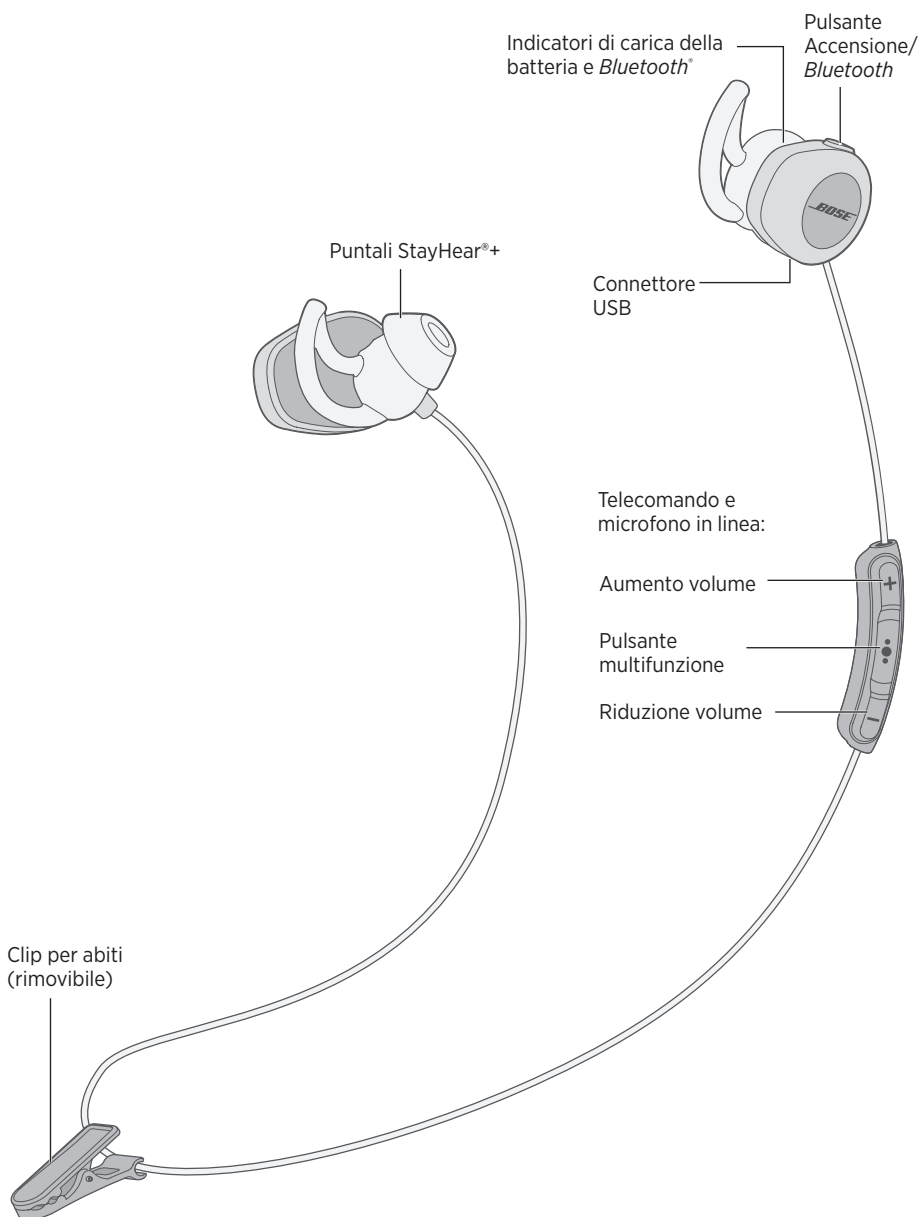

Accensione e spegnimento

Per accendere:

Premere il pulsante Alimentazione/*Bluetooth** finché l'indicatore della batteria () non si accende in verde, giallo o rosso (per indicare il livello di carica corrente della batteria).

Per spegnere:

Tenere premuto il pulsante Alimentazione/*Bluetooth** finché  lampeggia tre volte e poi si spegne, e si sentono i segnali acustici di spegnimento.

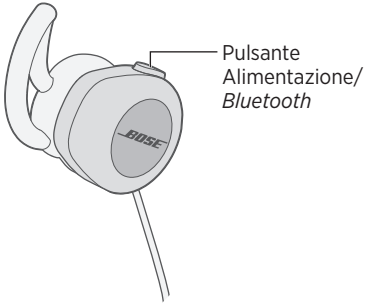

L'APP BOSE® CONNECT

Migliori prestazioni delle cuffie con l'app Bose® Connect.

Caratteristiche



- Consente di sfruttare al massimo le cuffie wireless SoundSport®
- App gratuita compatibile con la maggior parte dei sistemi Apple e Android™
- Permette di collegarsi e passare da un dispositivo *Bluetooth*® all'altro con comandi semplicissimi
- Permette di disattivare le istruzioni vocali
- Le cuffie rimangono sempre aggiornate con il software più recente
- Consente di personalizzare le impostazioni delle cuffie, ad esempio la lingua dei messaggi vocali e la modalità di spegnimento automatico



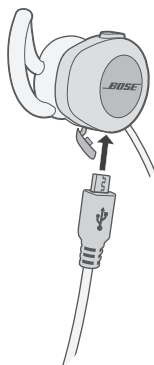

Collegamento del cavo USB

1. Aprire lo sportellino sul fondo dell'auricolare destro.
2. Inserire l'estremità più piccola del cavo USB nel connettore USB.



3. Collegare l'altra estremità a un caricatore a muro USB o a un computer acceso.
 - Durante la carica,  lampeggia in arancione.
 - Quando la batteria è completamente carica,  si illumina in verde.
 - Per caricare completamente la batteria, sono necessarie fino a due ore. Una carica completa garantisce il funzionamento delle cuffie fino a 6 ore.
 - Durante la carica le cuffie non funzionano.
 - Utilizzare il prodotto esclusivamente con alimentatori approvati e conformi ai requisiti normativi locali (ad es. UL, CSA, VDE, CCC).
 - Prima di mettere le cuffie sotto carica, accertarsi che siano a temperatura ambiente, tra i 5° e 40°C.

Verifica della batteria

- Ogni volta che si accendono le cuffie, un messaggio vocale segnala il livello di carica della batteria e  si accende per 10 secondi. Quando si preme uno dei comandi delle cuffie,  si accende per 10 secondi. Per ulteriori informazioni, vedere “Indicatore di carica della batteria” a pagina 13.
- Mentre le cuffie sono in uso, l’indicatore della batteria lampeggia con luce rossa se la batteria deve essere ricaricata.
- Se si è connessi a un dispositivo Apple, quest’ultimo visualizza il livello di carica delle cuffie vicino all’angolo superiore destro del display.

Gli indicatori *Bluetooth*[®] e della batteria si trovano su retro dell'auricolare destro.

Indicatore *Bluetooth*[®] ()

Attività dell'indicatore	Stato del sistema
Blu lampeggiante	pronto per l'accoppiamento
Bianco lampeggiante	collegamento in corso
Bianco fisso	collegato

Indicatore di carica della batteria ()

Attività dell'indicatore	Stato del sistema
Verde	batteria completamente o mediamente carica
Ambra	batteria quasi scarica
Rosso lampeggiante	collegare all'alimentazione

Scelta del puntale StayHear®+ corretto

Per assicurare prestazioni audio ottimali, è importante scegliere i puntali StayHear®+ della taglia corretta. Selezionare il formato che offre il maggiore comfort quando inserito nell'orecchio. Potrebbe essere necessario provare tutte e tre le taglie per trovare quella che si adatta meglio alla propria conformazione auricolare. Potrebbe anche essere necessario indossare un puntale diverso per ciascun orecchio.

Nota: Per verificare se si adattano bene alle orecchie, provare a parlare a voce alta. Il suono della propria voce deve risultare smorzato in entrambe le orecchie; in caso contrario, provare un puntale di un'altra taglia.

Ogni puntale StayHear®+ e ogni auricolare è contrassegnato con l'indicazione del lato, **L** (left, sinistro) o **R** (right, destro). È importante abbinare il puntale sinistro all'auricolare sinistro e il puntale destro all'auricolare destro.

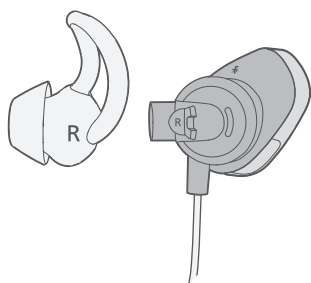

Inserimento degli auricolari nelle orecchie

Il puntale StayHear®+ permette di inserire comodamente e saldamente l'auricolare nell'incavo dell'orecchio. L'archetto del puntale si adatta dietro il lobo.

1. Inserire l'auricolare in modo che il puntale StayHear®+ si insedi delicatamente nell'apertura del canale auricolare.
2. Inclinare l'auricolare all'indietro e infilare l'archetto sotto il lobo dell'orecchio fino a fissarlo.

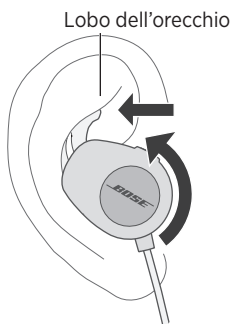

Sostituzione dei puntali StayHear®+

1. Tenendo l'auricolare per lo stelo, prendere il puntale StayHear®+ ad esso collegato, senza esercitare forza, e staccarlo dall'auricolare.

ATTENZIONE: Per evitare danni, tenere il puntale StayHear®+ per la base. Non tirare l'archetto del puntale.

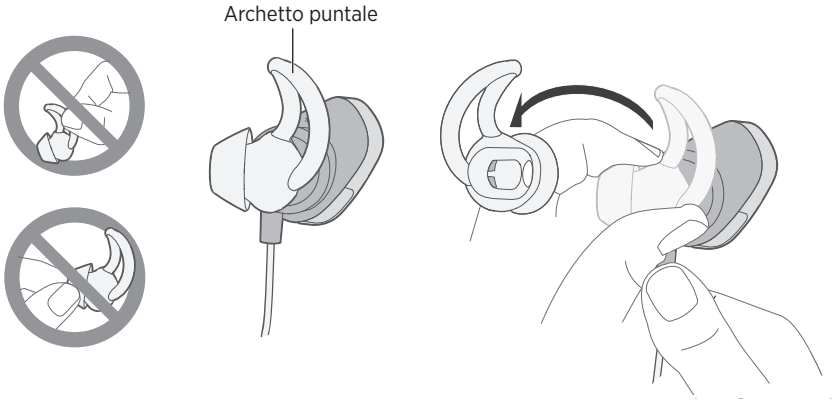

2. Allineare l'apertura del nuovo puntale StayHear®+ con l'ugello dell'auricolare e ruotare il puntale sull'ugello. Premere la base del puntale fino a quando non scatta in posizione.

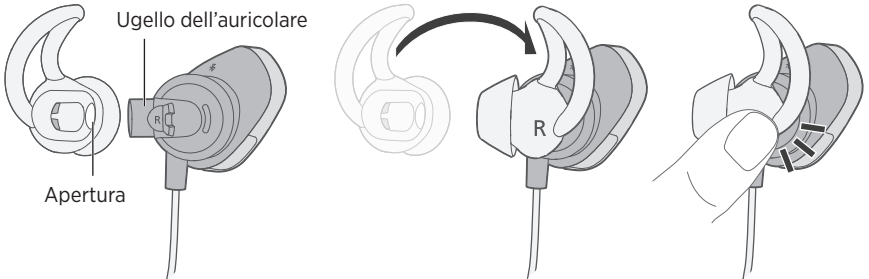

ISTRUZIONI VOCALI

Le istruzioni vocali guidano l'utente durante le procedure di accoppiamento e connessione.

Lingue preinstallate

Le lingue seguenti sono preinstallate nelle cuffie:

- Inglese
- Tedesco
- Coreano
- Svedese
- Spagnolo
- Mandarino
- Italiano
- Olandese
- Francese
- Giapponese
- Portoghese

Download di altre lingue

Visitare: global.bose.com/support/ssw

Modifica della lingua

Quando si accendono le cuffie per la prima volta, i messaggi vocali sono in lingua inglese. Per selezionare una lingua diversa:

1. Premere e mantenere premuto **+** e **-** simultaneamente fino a quando non viene annunciata la prima lingua.
2. Premere **+** o **-** per scorrere l'elenco delle lingue.
3. All'annuncio della lingua desiderata, tenere premuto **●●●** per selezionarla.

Informazioni sulla tecnologia wireless

Bluetooth®

La tecnologia wireless *Bluetooth*® consente di riprodurre musica in streaming sulle cuffie da smartphone, tablet, computer e altri dispositivi audio *Bluetooth*. Per poter riprodurre in streaming musica da un dispositivo *Bluetooth* è prima necessario accoppiare il dispositivo alle cuffie.

Selezione del metodo di accoppiamento

È possibile accoppiare il dispositivo *Bluetooth* con le cuffie mediante la tecnologia wireless *Bluetooth* o la tecnologia NFC (Near Field Communication).

Cosa significa NFC?

NFC è una tecnologia che consente ai dispositivi *Bluetooth* di comunicare in wireless tra loro semplicemente mettendoli a contatto l'uno con l'altro. Fare riferimento al manuale di istruzioni del proprio dispositivo per verificare che sia compatibile con la tecnologia NFC.

Se il dispositivo <i>Bluetooth</i> non supporta NFC, oppure se non si è sicuri:	Seguire le istruzioni riportate nella sezione "Accoppiamento di un dispositivo <i>Bluetooth</i> ®" a pagina 18.
Se il dispositivo <i>Bluetooth</i> supporta NFC:	Seguire le istruzioni riportate nella sezione "Accoppiamento di un dispositivo <i>Bluetooth</i> ® tramite NFC" a pagina 19.

Nota: Se il dispositivo supporta l'accoppiamento *Bluetooth* tramite NFC, è possibile utilizzare entrambi i metodi.

Accoppiamento di un dispositivo *Bluetooth*®

1. Con le cuffie accese, premere e tenere premuto il pulsante di alimentazione/*Bluetooth*® finché non si sente il messaggio "Ready to pair" (Pronto per l'accoppiamento) o finché l'indicatore *Bluetooth* () non lampeggia in blu.

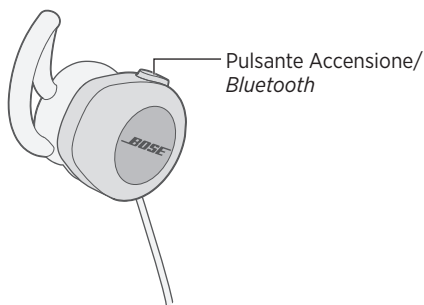

2. Sul dispositivo *Bluetooth*, attivare la funzionalità *Bluetooth*.

Suggerimento: La funzione *Bluetooth* si trova in genere nel menu Impostazioni.

3. Selezionare le cuffie Bose® SoundSport® dall'elenco dei dispositivi.

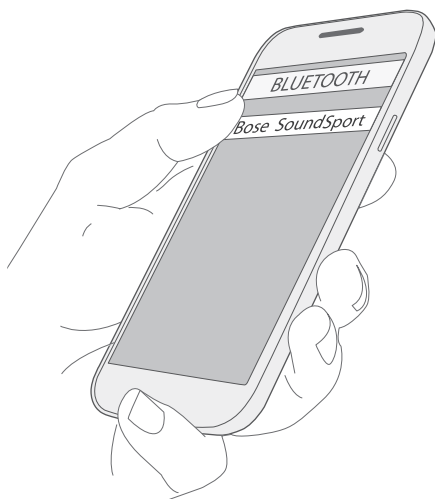



Una volta eseguito l'accoppiamento, sarà riprodotto il messaggio "Connected to <nome dispositivo>" (Collegato con <nome dispositivo>) oppure  si illuminerà con luce bianca fissa.

Accoppiamento di un dispositivo *Bluetooth*® tramite NFC

1. Con le cuffie accese, sbloccare il dispositivo e attivare le funzioni *Bluetooth*® e NFC. Consultare il manuale di istruzioni del dispositivo per maggiori informazioni su queste funzioni.
2. Toccare il punto di contatto NFC sul dispositivo *Bluetooth* in corrispondenza del retro del telecomando in linea.

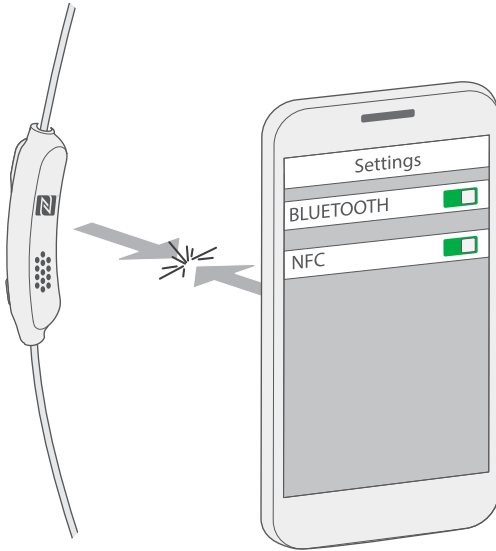
Il dispositivo potrebbe richiedere di accettare l'accoppiamento.



Una volta eseguito l'accoppiamento, sarà riprodotto il messaggio "Connected to <nome dispositivo>" (Collegato con <nome dispositivo>) oppure l'indicatore *Bluetooth* () si illuminerà con luce bianca fissa.

Disconnessione di un dispositivo *Bluetooth*®

- Disattivare la funzione *Bluetooth*® sul dispositivo.
- Se il dispositivo supporta la funzione NFC, toccare il punto di contatto NFC sul dispositivo in corrispondenza del retro del telecomando in linea.

Riconnessione di un dispositivo *Bluetooth*

- All'accensione, le cuffie tentano di riconnettersi agli ultimi due dispositivi connessi.

Nota: I dispositivi devono essere nel raggio di portata e accesi.

- Se il dispositivo *Bluetooth* supporta la funzione NFC, toccare il punto di contatto NFC sul dispositivo in corrispondenza del retro del telecomando in linea.

È possibile memorizzare fino a otto dispositivi *Bluetooth*® nell'elenco di accoppiamento delle cuffie e connettere attivamente due dispositivi simultaneamente.

Nota: Tuttavia, è possibile riprodurre audio da un solo dispositivo per volta.

Passaggio da un dispositivo *Bluetooth*® connesso a un altro

1. Mettere in pausa l'audio sul primo dispositivo
2. Avviare la riproduzione di audio sul secondo dispositivo

Identificazione dei dispositivi *Bluetooth* connessi

Premere il pulsante Accensione/*Bluetooth* per riprodurre un'istruzione vocale che indica quali dispositivi sono al momento connessi.

Riconnessione di un dispositivo *Bluetooth* precedentemente già connesso

1. Premere il pulsante Accensione/*Bluetooth* per riprodurre un'istruzione vocale che indica quale dispositivo è connesso.
2. Premere di nuovo il pulsante Accensione/*Bluetooth* entro tre secondi per connettere le cuffie al dispositivo successivo nell'elenco di accoppiamento. Ripetere fino a quando non viene pronunciato il nome del dispositivo desiderato.
3. Avviare la riproduzione di audio sul dispositivo connesso.

Eliminazione dell'elenco di accoppiamento delle cuffie

1. Spegnerle le cuffie.
2. Premere e tenere premuto il pulsante Accensione/*Bluetooth* per 10 secondi, fino a quando un'istruzione vocale non conferma che l'elenco dei dispositivi *Bluetooth* è stato cancellato.
3. Rimuovere le cuffie Bose® SoundSport® dall'elenco *Bluetooth* del dispositivo.

Tutti i dispositivi *Bluetooth* vengono cancellati e le cuffie diventano rilevabili per un nuovo accoppiamento.

Uso dell'app Bose® Connect

È possibile gestire facilmente più dispositivi connessi utilizzando l'app Bose Connect. Per ulteriori informazioni, vedere "L'app Bose Connect" a pag. 10.

Funzioni di riproduzione multimediale e di controllo del volume

I controlli delle cuffie si trovano sul telecomando in linea sotto l'auricolare destro.

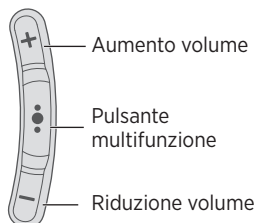

Funzione	Soluzione
Riproduci/Pausa	Premere ●●●.
Salto in avanti	Premere ●●● due volte in rapida successione.
Salto all'indietro	Premere ●●● tre volte in rapida successione.
Avanti rapido	Premere ●●● due volte in rapida successione, tenendo premuto dopo la seconda pressione.
Riavvolgimento	Premere ●●● tre volte in rapida successione, tenendo premuto dopo la terza pressione.
Aumento volume	Premere +.
Riduzione volume	Premere -.

Funzioni chiamate

Funzione	Soluzione
Rispondere a una chiamata	Premere ●●●.
Chiudere una chiamata	Premere ●●●.
Rifiutare una chiamata in arrivo	Tenere premuto ●●● per un secondo.
Rispondere a una seconda chiamata in entrata mettendo in attesa quella corrente	Durante la chiamata, premere ●●● una volta.
Rifiutare una seconda chiamata in entrata rimanendo in quella corrente	Durante la chiamata, tenere premuto ●●● per un secondo.
Passare da una chiamata all'altra	Con due chiamate attive, premere ●●● due volte.
Creare una teleconferenza	Con due chiamate attive, tenere premuto ●●● per un secondo.
Controllo vocale avanzato	Quando non è attiva una chiamata, tenere premuto ●●● per un secondo. Per informazioni sulla compatibilità e l'uso di questa funzione, consultare la guida per l'utente del dispositivo.
Disattivare/riattivare il volume di una chiamata	Durante una chiamata, premere + e - simultaneamente.

Conservazione

- Spegnere le cuffie quando non sono in uso.
- Prima di riporre le cuffie, se si prevede di non utilizzarle per vari mesi, caricare completamente la batteria.
- Riporre le cuffie nella custodia per conservarle.

Pulizia

Queste cuffie potrebbero richiedere una pulizia periodica.

Puntali StayHear[®] +: rimuovere i puntali dagli auricolari e lavarli con un detergente delicato e acqua. Prima di riapplicarli agli auricolari, sciacquarli e asciugarli completamente.

Ugelli cuffie: Pulire con un bastoncino ovattato asciutto o qualcosa di simile. Non inserire nessuno strumento di pulizia nell'ugello.

Parti di ricambio e accessori

Per ordinare parti di ricambio e accessori, rivolgersi al servizio clienti Bose. Vedere "Assistenza tecnica" a pagina 25.

Assistenza tecnica

Per ulteriore assistenza sull'uso delle cuffie:

- Visitare: global.bose.com/support/ssw
- Contattare il centro di assistenza tecnica Bose. Per informazioni sui contatti, vedere la scheda presente nella confezione.

Garanzia limitata

Le cuffie wireless SoundSport® sono coperte da garanzia limitata. I dettagli sulla garanzia limitata sono riportati sulla scheda di registrazione del prodotto inclusa nella confezione. Per istruzioni su come registrare la garanzia, consultare la scheda. La mancata registrazione non inciderà in alcun modo sui diritti previsti dalla garanzia limitata.

Le informazioni di garanzia fornite con questo prodotto non sono valide in Australia e Nuova Zelanda. Per i dettagli della garanzia in Australia e Nuova Zelanda, consultare il nostro sito web all'indirizzo www.bose.com.au/warranty o www.bose.co.nz/warranty.

Dati tecnici

Assorbimento in entrata: 5 V --- 1 A

RISOLUZIONE DEI PROBLEMI

Problema	Soluzione
Le cuffie non si accendono	<ul style="list-style-type: none">• Accendere le cuffie (vedere “Accensione e spegnimento” a pagina 9).• Caricare la batteria.
Le cuffie non si accoppiano con il dispositivo <i>Bluetooth</i> [®]	<ul style="list-style-type: none">• Sul dispositivo <i>Bluetooth</i>:<ul style="list-style-type: none">– Disattivare e poi riattivare la funzione <i>Bluetooth</i>.– Rimuovere le cuffie Bose[®] SoundSport[®] dall'elenco <i>Bluetooth</i> del dispositivo. Ripetere l'accoppiamento.• Avvicinare il dispositivo <i>Bluetooth</i> alle cuffie e allontanare eventuali ostacoli o fonti di interferenza.• Accoppiare un dispositivo <i>Bluetooth</i> diverso (vedere pagina 18).• Visitare global.bose.com/support/ssw per vedere i video dimostrativi.• Cancellare l'elenco di accoppiamento delle cuffie: Spegnerle le cuffie. Premere e tenere premuto il pulsante Accensione/<i>Bluetooth</i> per 10 secondi, fino a quando un'istruzione vocale non conferma che l'elenco dei dispositivi <i>Bluetooth</i> è stato cancellato. Rimuovere le cuffie Bose SoundSport dall'elenco <i>Bluetooth</i> del dispositivo. Ripetere l'accoppiamento.
Le cuffie non si accoppiano con il dispositivo NFC	<ul style="list-style-type: none">• Verificare che il dispositivo <i>Bluetooth</i> supporti la funzione NFC.• Sbloccare il dispositivo e attivare le funzioni <i>Bluetooth</i> e NFC.• Toccare il punto di contatto NFC sul retro del dispositivo <i>Bluetooth</i> in corrispondenza del retro del telecomando in linea.
Non si sente alcun suono	<ul style="list-style-type: none">• Accendere le cuffie e caricare la batteria.• Aumentare il volume sulle cuffie e sul dispositivo <i>Bluetooth</i>.• Premere il pulsante Accensione/<i>Bluetooth</i> per riprodurre un'istruzione vocale che indica quale dispositivo è connesso. Assicurarsi che il dispositivo utilizzato sia quello corretto.• Avvicinare il dispositivo <i>Bluetooth</i> alle cuffie e allontanare eventuali ostacoli o fonti di interferenza.• Provare a usare un'altra sorgente di riproduzione audio.• Accoppiare un dispositivo <i>Bluetooth</i> diverso (vedere pagina 18).• Se sono connessi due dispositivi <i>Bluetooth</i>, mettere in pausa il primo e avviare la riproduzione sul secondo.• Se sono connessi due dispositivi <i>Bluetooth</i>, assicurarsi che entrambi si trovino entro il raggio di portata delle cuffie (10 m).

Problema	Soluzione
Scarsa qualità del suono	<ul style="list-style-type: none"> • Provare a usare un'altra sorgente di riproduzione audio. • Accoppiare un dispositivo <i>Bluetooth</i>[®] diverso. • Scollegare il secondo dispositivo. • Avvicinare il dispositivo <i>Bluetooth</i> alle cuffie e allontanare eventuali ostacoli o fonti di interferenza. • Rimuovere eventuali depositi di sporco o cerume dagli auricolari e dagli ugelli delle cuffie.
Le cuffie non si caricano	<ul style="list-style-type: none"> • Aprire lo sportellino sul fondo dell'auricolare destro e collegare saldamente l'estremità piccola del cavo USB al connettore USB. Assicurarsi che il connettore del cavo sia allineato correttamente con il connettore delle cuffie. • Verificare il corretto inserimento di entrambe le estremità del cavo USB. • Se le cuffie sono state esposte a temperature troppo basse o troppo alte, attendere che tornino a temperatura ambiente, quindi provare nuovamente a caricarle.
I puntali StayHear [®] + si staccano	Fissare saldamente i puntali agli auricolari (vedere "Sostituzione dei puntali StayHear [®] +" a pagina 15).
Puntale StayHear [®] + smarrito	Contattare il servizio clienti Bose per richiedere dei puntali sostitutivi.

Kérjük, olvassa el és tartsa be a biztonsági és használati utasításokat.

VIGYÁZAT / FIGYELMEZTETÉS

- NE használja a fülhallgatót huzamosabb ideig magas hangerőn.
 - A halláskárosodás elkerülése érdekében a fülhallgatót a fül számára kellemes, mérsékelt hangerővel használja.
 - Halkítsa le az eszközt, mielőtt a fülére/fülébe helyezné a fülhallgatót, majd fokozatosan hangosítsa fel az eszközt, amíg el nem éri az Ön számára megfelelő hangerőt.
- Legyen óvatos, és tartsa be a mobiltelefonok és fülhallgatók használatára vonatkozó jogszabályokat, ha a fülhallgatót vezetés közben telefonáláshoz használja. Az ilyen eszközök vezetés közbeni használatát illetően egyes jogrendek korlátozásokat szabhatnak meg, például tilthatják a fülhallgatók mindkét fülön történő használatát. NE használja a fülhallgatókat semmilyen más célra vezetés közben.
- Ügyeljen a saját és mások biztonságára, ha a fülhallgató használata közben egyéb tevékenységet is végez, például kerékpározik vagy forgalmas helyen, építési terület vagy vasúti sínek közelében sétál stb. Vegye le a fülhallgatót vagy állítsa át a hangerőt úgy, hogy biztosan meghallja a környezeti hangokat, beleértve a riasztásokat és a figyelmeztető jelzéseket is.
- NE használja a fülhallgatót, ha az hangos vagy szokatlan zajt bocsát ki. Ilyenkor kapcsolja ki a fülhallgatót, és forduljon a Bose vevőszolgálatához.
- NE engedje, hogy a fülhallgató hosszabb ideig vízbe merüljön, vagy vízzel érintkezzen, ne használja vízi sportok (pl. úszás, vízisízés, szörfözés stb.) közben.
- Azonnal vegye le a fülhallgatót, ha melegedést vagy hangkimaradást tapasztal.
- NE csatlakoztassa a fülhallgatót mobiltelefon-adapter segítségével a repülőgépekbe épített aljzathoz, mert az sérülést vagy anyagi kárt okozhat a túlmelegedés miatt.



A termék apró részeket tartalmaz, melyek fulladást okozhatnak. 3 éves kor alatti gyermekek számára nem alkalmas.



A termék mágneses anyagot tartalmaz. Tájékoztódjon kezelőorvosánál, hogy ez hatással lehet-e az Ön által használt beültethető orvostechnikai eszközökre.

- NE végezzen a terméken engedély nélküli módosítást.
- A terméket csak valamely ügynökség (például UL, CSA, VDE, CCC) által jóváhagyott, a helyi jogszabályi követelményeknek megfelelő tápegységhez csatlakoztassa.
- Óvja az akkumulátort tartalmazó termékeket a túlzott hőhatástól, például a közvetlen napsütéstől, a tűztől és hasonló hatásoktól.

Jogszabályi megfelelés

MEGJEGYZÉS: A berendezést az FCC-előírások 15. cikke szerint tesztelték. Ez alapján a berendezés megfelel a „B” osztályú digitális eszközök előírásainak. Ezen határértékek megfelelő védelmet nyújtanak a káros sugárzások ellen lakóépületen belül. A berendezés rádiófrekvenciás energiát termel, használ és sugározhat, és amennyiben nem az utasításoknak megfelelően helyezik üzembe és használják, a rádiókommunikációra nézve káros interferenciát okozhat. Arra azonban nincs garancia, hogy egy adott létesítményben nem lép fel interferencia. Ha a berendezés nem kívánt interferenciával zavarja a rádió- vagy a tévéadást (ezt a berendezés ki- és bekapcsolásával lehet ellenőrizni), javasoljuk, hogy az interferencia kiküszöbölése érdekében próbálkozzon az alábbiak egyikével:

- Fordítsa el vagy helyezze át a vevőantennát.
- Növelje a berendezés és a vevőkészülék közötti távolságot.
- A berendezést csatlakoztassa egy másik áramkörhöz, mint amelyik a vevőkészülék áramellátását biztosítja.
- Forduljon a forgalmazóhoz vagy rádió-/tévészerezelőhöz.

A Bose Corporation által kifejezetten jóvá nem hagyott módosítások vagy változtatások esetén érvénytelenné válhat a berendezés működtetésére adott felhasználói engedély.

Az eszköz megfelel az FCC-előírások 15. részében foglaltaknak és az Industry Canada licenctmentes szabványainak. A működés során a következő két feltételnek kell eleget tenni: (1) Ez a készülék nem bocsáthat ki káros interferenciát, és (2) ennek a készüléknek el kell viselnie bármilyen interferenciát, az esetlegesen rendellenes működést okozó interferenciát is beleértve.

Ez a készülék megfelel az FCC és az Industry Canada által az általános népelességre vonatkozóan megállapított sugárzási határértékeknek.

Megfelel az IDA követelményeinek.

CAN ICES-3 (B)/NMB-3 (B)

A kisfogyasztású rádiófrekvenciás eszközök kezelésére vonatkozó korlátozások

XII. törvénycikk

A kisfogyasztású rádiófrekvenciás eszközök kezelésére vonatkozó korlátozásoknak megfelelően, a vállalatok, a szervezetek és a felhasználók az NCC külön felhatalmazása nélkül nem változtathatják meg a jóváhagyott kisfogyasztású rádiófrekvenciás eszközök frekvenciáját, nem fokozhatják annak jeladási teljesítményét, és nem módosíthatják annak eredeti jellemzőit és teljesítményét.

XIV. törvénycikk

A kisfogyasztású rádiófrekvenciás eszközök nem befolyásolhatják a repülőgépek biztonságát, illetve nem okozhatnak interferenciát a jogszerűen engedélyezett kommunikációban. Ha ez mégis megtörténik, a felhasználónak azonnal abba kell hagynia a készülék használatát, amíg az interferencia meg nem szűnik. Az említett jogi kommunikáció a távközlési törvénynek („Telecommunications Act”) megfelelő rádiókommunikációra vonatkozik.

A kisfogyasztású rádiófrekvenciás eszközöknek el kell viselniük a jogilag engedélyezett kommunikációból származó vagy a rádióhullámokat kibocsátó ISM-készülékekről érkező interferenciát.



A Bose Corporation ezennel kijelenti, hogy jelen termék megfelel a rádióberendezésekre és távközlési végberendezésekre vonatkozó 1999/5/EK irányelv és minden más idevonatkozó EU-irányelv alapvető követelményeinek és egyéb rendelkezéseinek. A teljes megfelelőségi nyilatkozat megtalálható a következő címen: www.Bose.com/compliance.



A használt akkumulátort helyesen, a helyi előírásoknak megfelelően kezelje hulladékként. Az akkumulátort tilos elégetni.



Ez a szimbólum azt jelenti, hogy a terméket nem szabad a háztartási hulladékkal együtt kidobni, hanem egy megfelelő hulladékkezelő létesítményben kell leadni, ahol gondoskodnak a termék újrahasznosításáról. A megfelelő hulladékkezelés és újrahasznosítás hozzájárul a természeti erőforrások, az emberi egészség és a környezet védelméhez. A feleslegessé vált termék kezelésével és újrahasznosításával kapcsolatos további információért forduljon a helyi önkormányzat hulladékkezeléssel megbízott szolgáltatójához, vagy ahhoz az üzlethez, ahol ezt a terméket vásárolta.

Li-ion A termékben található újratölthető lítiumion akkumulátort csak képzett szakember távolíthatja el. További információért lépjen kapcsolatba helyi Bose viszonteladóinkkal vagy látogasson el a <http://products.bose.com/static/compliance/index.html> oldalra.



JOGSZABÁLYI MEGFELELŐSÉG

Mérgező vagy veszélyes anyagok és vegyi elemek nevei a termékben						
	Mérgező vagy veszélyes anyagok és elemek					
Alkatrész neve	Ólom (Pb)	Higany (Hg)	Kadmium (Cd)	Hat vegyértékű króm (Cr(VI))	Polibrominált bifeníl (PBB)	Polibrominált difeniléter (PBDE)
NYÁK-ok	X	0	0	0	0	0
Fémrészek	X	0	0	0	0	0
Műanyag részek	0	0	0	0	0	0
Hangsugárzók	X	0	0	0	0	0
Kábelek	X	0	0	0	0	0
Ez a táblázat az SJ/T 11364 előírásainak megfelelően készült.						
O: Azt jelzi, hogy az adott mérgező vagy veszélyes anyag mennyisége az adott alkatrész egyetlen homogén anyagában sem éri el a GB/T 26572 által meghatározott határértéket.						
X: Azt jelzi, hogy az adott mérgező vagy veszélyes anyagot az alkatrész legalább egy homogén anyaga a GB/T 26572 korlátozó előírásait meghaladó mértékben tartalmazza.						

Gyártás dátuma: A gyári szám nyolcadik számjegye a gyártási évet jelzi: például az „5” 2005-öt vagy 2015-öt jelöl.

Kínai importőr: Bose Electronics (Shanghai) Company Limited, Part C, Plan 9, No. 353 North Riyang Road, Kína (Shanghai) Pilot Free Trade Zone

EU-importőr: Bose GP, Castleblayney Road, Carrickmacross, Írország

Tajvani importőr: Bose Taiwan Branch, 9F-A1, No.10, Section 3, Minsheng East Road, Taipei City 104, Tajvan

Névleges bemeneti értékek: 5 V —= 1 A

A termékhez mellékelte garanciális útmutatón szereplő feltételek Ausztráliában és Új-Zélandon nem érvényesek. A részletes tudnivalóért keresse fel a www.Bose.com.au/warranty vagy a www.Bose.con.nz/warranty oldalt.

A *Bluetooth®* szövegdjegy és logó a Bluetooth SIG, Inc. tulajdonát képező bejegyzett védjegyek, és a Bose Corporation minden esetben engedéllyel használja őket.

Az N-Mark jelölés az NFC Forum, Inc. védjegye vagy bejegyzett védjegye az Amerikai Egyesült Államokban és más országokban.

A „Made for iPod”, a „Made for iPhone”, illetve a „Made for iPad” azt jelenti, hogy az adott elektronikus tartozék kifejezetten az iPod, iPhone, illetve iPad eszközhöz való csatlakoztatásra készült, és a fejlesztő az Apple működési követelményeinek teljesítésére vonatkozó alkalmassági bizonyítvánnyal látta el. Az Apple nem vállal felelősséget jelen eszköz működésével, illetve a biztonsági és szabályozási normáknak való megfelelésével kapcsolatban. Felhívjuk figyelmét, hogy a tartozék iPod, iPhone vagy iPad eszközzel történő használata kedvezőtlen hatással lehet a vezeték nélküli működésre.

Az iPad, az iPhone és az iPod az Apple, Inc. Egyesült Államokban és más országokban bejegyzett védjegyei. Az „iPhone” védjegy felhasználása az iPhone K.K. engedélyével történt.

Az Apple és az Apple logó az Apple, Inc. Egyesült Államokban és más országokban bejegyzett védjegyei. Az App Store az Apple Inc. szolgáltatásjegye.

Az Android, a Google Play és a Google Play logó a Google Inc. védjegyei.

©2016 Bose Corporation. A jelen kiadványt tilos előzetes írásos engedély nélkül részeiben vagy egészében sokszorosítani, módosítani, terjeszteni, illetve azt bármilyen más módon felhasználni.

Első lépések

Kicsomagolás	7
A fülhallgató összetevői	8
Ki- és bekapcsolás	9



A Bose® Connect alkalmazás

Jellemzők	10
-----------------	----

Az akkumulátor töltése

USB-kábel csatlakoztatása	11
Az akkumulátor állapotának ellenőrzése	12

Fülhallgató állapotjelzői

<i>Bluetooth</i> ®-jelzőfény ()	13
Akkumulátor jelzőfénye ()	13

A megfelelő illeszkedés jelentősége

A megfelelő StayHear®+ fülbetét kiválasztása	14
A fülhallgatók fülbe helyezése	14
A StayHear®+ fülbetétek cseréje	15

Hangutasítások

Előre telepített nyelvek	16
Nyelv módosítása	16

Bluetooth®

A <i>Bluetooth</i> ® vezeték nélküli technológia használata	17
Párosítási módszer kiválasztása	17
<i>Bluetooth</i> ®-eszköz párosítása	18
<i>Bluetooth</i> ®-eszköz párosítása NFC használatával	19
<i>Bluetooth</i> ®-eszköz leválasztása	20
<i>Bluetooth</i> -eszköz újracsatlakoztatása	20

TARTALOM

Több csatlakoztatott eszköz kezelése

Váltás két csatlakoztatott <i>Bluetooth</i> [®] -eszköz között.....	21
Csatlakoztatott <i>Bluetooth</i> -eszközök azonosítása.....	21
Korábban már párosított <i>Bluetooth</i> -eszköz újracsatlakoztatása.....	21
Párosítási lista tartalmának törlése a fülhallgatón	21
A Bose [®] Connect alkalmazás használata.....	21

A fülhallgató vezérlői

Médialejátszási és hangerőfunkciók	22
Hívásfunkciók	23

Ápolás és karbantartás

Tárolás	24
Tisztítás.....	24
Cserealkatrészek és tartozékok.....	24
Ügyfélszolgálat	25
Korlátozott garancia	25
Műszaki adatok	25

Hibaelhárítás	26
----------------------------	----

Kicsomagolás

Óvatosan csomagolja ki a dobozt, és ellenőrizze a következő összetevők meglétét:

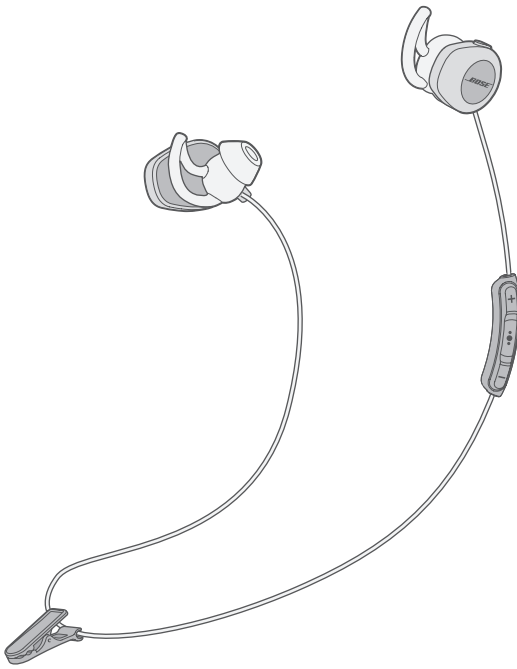

Bose® SoundSport®
vezeték nélküli fülhallgató



Hordtok

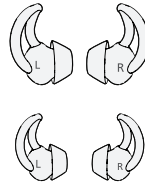

StayHear® + fülbetétek:
Nagy (fekete) és kicsi (fehér)

Megjegyzés: Közepes (szürke)
fülbetétek a
fülhallgatóhoz
csatlakoztatva.

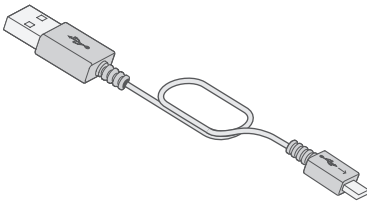

USB-kábel

Ha a termék bármelyik részén sérülést tapasztal, ne használja. Azonnal forduljon a Bose hivatalos forgalmazójához, vagy a Bose ügyfélszolgálatához. Az elérhetőségi adatokat a dobozban lévő rövid üzembe helyezési útmutatóban találja.

A fülhallgató összetevői

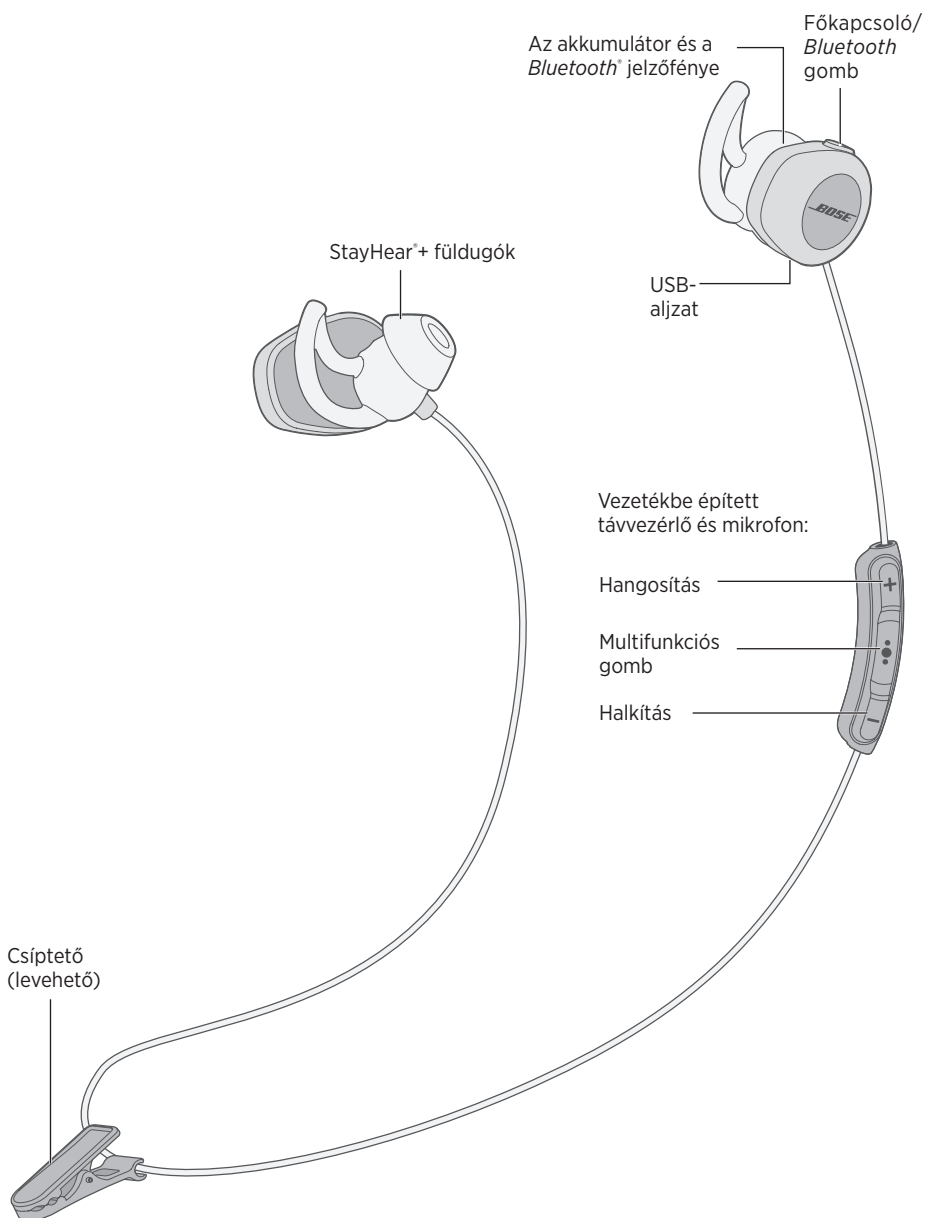

Ki- és bekapcsolás

Bekapcsoláshoz:

Tartsa lenyomva a Főkapcsoló/*Bluetooth*^{*} gombot, amíg az akkumulátor jelzőfénye () zölden, sárgán vagy vörösén el nem kezd világítani (jelezve az akkumulátor töltöttségi szintjét).

Kikapcsoláshoz:

Tartsa lenyomva a Főkapcsoló/*Bluetooth*^{*} gombot, amíg a  háromszor felvillan, majd kikapcsol, és a kikapcsolási hangjelzést meghallja.

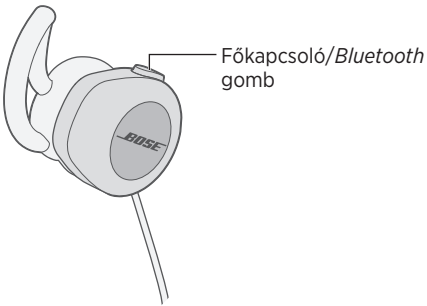

A BOSE® CONNECT ALKALMAZÁS

Javítsa fülhallgatója teljesítményét a Bose® Connect alkalmazással.

Jellemzők



- Használja ki a SoundSport® vezeték nélküli fülhallgatójában rejlő összes lehetőséget.
- Az ingyenes alkalmazás kompatibilis a legtöbb Apple és Android™-rendszerrel.
- Könnyen csatlakoztathat több *Bluetooth*®-eszközt is, és egyetlen mozdulattal válthat közöttük.
- A hangutasítások letiltása
- Mindig frissítse fülhallgatója szoftverét a legújabb verzióra.
- Személyre szabhatja a fülhallgató beállításait, például a hangüzenetek nyelvét vagy az automatikus kikapcsolást.

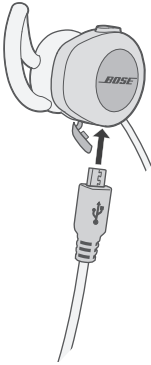

USB-kábel csatlakoztatása

1. Nyissa ki a jobb fülhallgató alján található csuklós ajtót.
2. Csatlakoztassa az USB-kábel kisebb végét az USB-csatlakozóhoz.



3. Dugja be a kábel másik végét egy fali USB-töltőbe vagy egy bekapcsolt számítógépbe.
 - Töltés közben a  jelzőfény sárgán villog.
 - Amikor az akkumulátor teljesen feltöltődött, a  jelzőfény zölden világít.
 - Az akkumulátor teljes feltöltése legfeljebb két órát vesz igénybe. A fülhallgató maximum hat órán keresztül használhatja a teljesen feltöltött akkumulátorral.
 - A fülhallgató töltés közben nem szól.
 - A terméket csak valamely ügynökség (például UL, CSA, VDE, CCC) által jóváhagyott, a helyi jogszabályi követelményeknek megfelelő tápegységhez csatlakoztassa.
 - A töltés előtt ellenőrizze, hogy a fülhallgató szobahőmérsékletű helyen van-e, 5°C és 40°C között.

Az akkumulátor állapotának ellenőrzése

- A fülhallgató minden egyes bekapcsolásakor hangüzenetben tájékoztat az akkumulátor töltöttségi szintjéről, és a 🔋 jelzőfény 10 másodpercig világít. A fülhallgató bármely vezérlőjének megnyomásakor a 🔋 jelzőfény 10 másodpercig világít. További információk: „Akkumulátor jelzőfénye”, 13. oldal.
- A fülhallgató használata közben az akkumulátor jelzőfénye pirosan villog, ha fel kell tölteni.
- Ha Apple-eszközhöz kapcsolódik, akkor a fülhallgató akkumulátorának töltöttségi szintje az eszköz képernyőjének jobb felső sarkában jelenik meg.

A Bluetooth® és az akkumulátor jelzőfényei a jobb fülhallgató hátulján találhatóak.

Bluetooth®-jelzőfény (✱)

Jelzőfény működése	Rendszerállapot
Kéken villog	Párosításra kész
Fehéren villog	Csatlakozás folyamatban
Folyamatos fehér fény	Csatlakoztatva

Akkumulátor jelzőfénye (🔋)

Jelzőfény működése	Rendszerállapot
Zöld	Töltöttség a közepes és a teljes szint között
Sárga	Alacsony töltöttség
Pirosan villog	Tölteni kell

A megfelelő StayHear®+ fülbetét kiválasztása

Az optimális hangteljesítmény érdekében fontos, hogy a megfelelő méretű StayHear®+ fülbetétet használja. Válassza ki azt a méretet, amely a legkényelmesebben és a legjobban illeszkedik mindkét fülébe. A legkényelmesebb fülbetét kiválasztásához javasolt mindhárom méretet kipróbálni. Előfordulhat, hogy jobb és bal fülébe különböző méretű betétek szükségesek.

Megjegyzés: Az illeszkedés ellenőrzéséhez beszéljen hangosan. Hangját tompán kell hallania mindkét fülével. Ha nem így lenne, válasszon más méretű fülbetétet.

Mindegyik StayHear®+ fülbetéten található egy **L** vagy egy **R** jelzés. Fontos, hogy a bal (L) fül dugót a bal oldali fülhallgatóra, a jobb (R) fül dugót pedig a jobb oldalira helyezze fel.

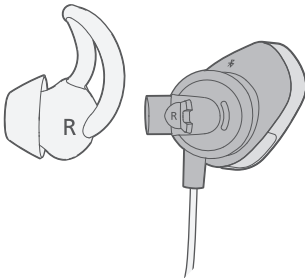

A fülhallgatók fülbe helyezése

A StayHear®+ fülbetét segítségével a fülhallgató kényelmesen és biztonságosan a fülében marad. A fülbetét szárnya pontosan a fülkagyló ellencáp nevű része alá illeszkedik.

1. Helyezze a fülhallgatót a fülébe úgy, hogy a StayHear®+ fülbetét finoman illeszkedjen a hallójáratba.
2. Fordítsa el hátrafelé a fülhallgatót, és a fülbetét szárnyát tegye a fülkagyló ellencáp nevű része alá úgy, hogy jól rögzítse a eszközt.

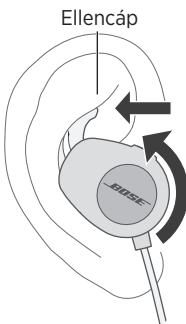

A StayHear®+ fülbetétek cseréje

1. Tartsa a fülhallgatót a száránál fogva, majd finoman fogja meg a hozzá csatlakozó StayHear®+ fülbetétet, és húzza le a fülhallgatóról.

FIGYELMEZTETÉS: A StayHear®+ fülbetét elszakadásának elkerülése érdekében a fülbetétet az alapjánál fogja meg. Ne húzza a fülbetét szárnyát.

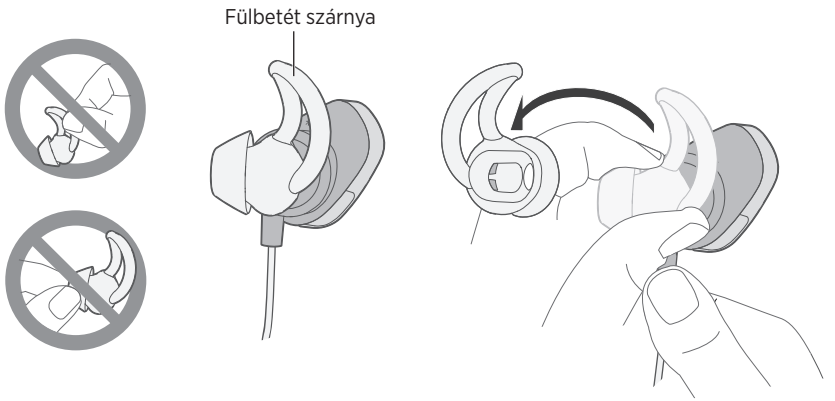

2. Illesse az új StayHear®+ fülbetét nyílását a fülhallgató fejéhez, majd forgassa rá a feje. Nyomja a fülbetét alapját addig, amíg a helyére nem pattan.

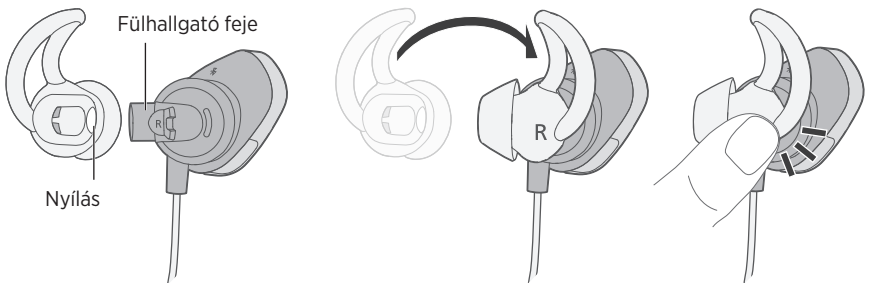

A párosítási és csatlakoztatási folyamat elvégzését hangutasítások segítik.

Előre telepített nyelvek

A következő nyelvek előre telepítettek a fülhallgatón:

- Angol
- Német
- Koreai
- Svéd
- Spanyol
- Mandarin
- Olasz
- Holland
- Francia
- Japán
- Portugál

További nyelvek letöltéséhez

Látogasson el a következő honlapra: global.bose.com/support/ssw

Nyelv módosítása

Amikor először kapcsolja be a fülhallgatót, a hangüzeneteket angolul fogja hallani.

Másik nyelv kiválasztásához:

1. Nyomja le egyszerre a **+** és a **–** gombot, és tartsa őket lenyomva addig, amíg meg nem hallja az első nyelvet.
2. Nyomja meg a **+** vagy **–** gombot a nyelvek listájának léptetéséhez.
3. Amikor a felsorolás a megfelelő nyelvhez ér, nyomja le, és tartsa lenyomva a **●●●** gombot.

A Bluetooth® vezeték nélküli technológia használata

A Bluetooth® vezeték nélküli technológia segítségével a fülhallgatón lejátszhatja a Bluetooth funkciót támogató okostelefonokon, táblagépeken, számítógépeken vagy más hangeszközökön tárolt zenét. Ahhoz, hogy egy Bluetooth-eszközzel zenét tudjon lejátszani, először párosítani kell az eszközt a fülhallgatóval.

Párosítási módszer kiválasztása

A Bluetooth-eszközt párosíthatja a fülhallgatóval a Bluetooth vezeték nélküli technológia vagy az NFC rövid hatósugarú kommunikáció segítségével.

Mi az az NFC?

Az NFC technológia segítségével a Bluetooth-eszközök között vezeték nélküli kapcsolatot létesíthet az eszközök pusztá összeérintésével. Ellenőrizze az eszköze kezelési útmutatójában, hogy a modell támogatja-e az NFC-n keresztül történő párosítást.

<p>Ha Bluetooth-eszköze nem támogatja az NFC-n keresztül történő párosítást, vagy nem biztos benne, akkor:</p>	<p>Hajtsa végre a következő eljárást: „Bluetooth-eszköz párosítása”, 18. oldal.</p>
<p>Ha Bluetooth-eszköze támogatja az NFC funkciót:</p>	<p>Hajtsa végre a következő eljárást: „Bluetooth-eszköz párosítása NFC használatával”, 19. oldal.</p>

Megjegyzés: Ha Bluetooth-eszköze támogatja az NFC funkciót, bármelyik módszert választhatja.

Bluetooth®-eszköz párosítása

1. Kapcsolja be a fülhallgatót, és tartsa lenyomva a Főkapcsoló/*Bluetooth*® gombot addig, amíg a „Ready to pair” (Párosításra kész) üzenet elhangzik, vagy a *Bluetooth* jelzőfénye (✂) elkezd kéken villogni.

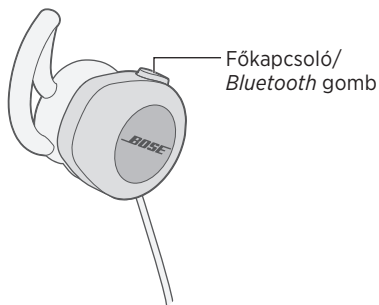

2. A *Bluetooth*-kompatibilis eszközön kapcsolja be a *Bluetooth* funkciót.
Tipp: A *Bluetooth* funkció általában a Beállítások menüben található.
3. Válassza a Bose® SoundSport® vezeték nélküli fülhallgatót az eszközén található listáról.

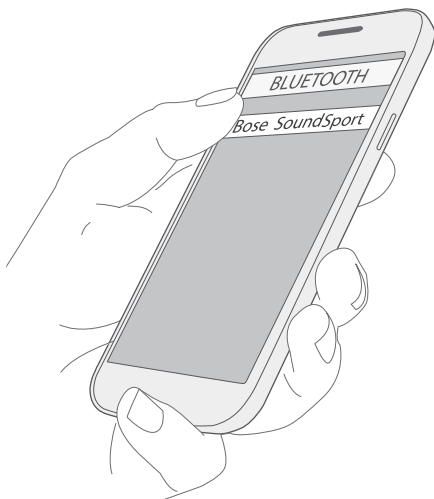



A párosítás után a „Connected to <device name>” (Csatlakoztatva a következőhöz: <eszköz neve>) mondatot hallja, vagy a ✂ jelzőfény folyamatosan fehérén világít.

Bluetooth®-eszköz párosítása NFC használatával

1. Kapcsolja be a fülhallgatót, oldja fel a csatlakoztatni kívánt eszközt, és kapcsolja be a *Bluetooth*® és NFC funkciót. Ezekről a funkciókról az eszköz felhasználói útmutatójában olvashat részletesebben.
2. Érintse a *Bluetooth*-eszközön lévő NFC-érintőpontot a vezetékbe épített távvezérlő hátuljához.

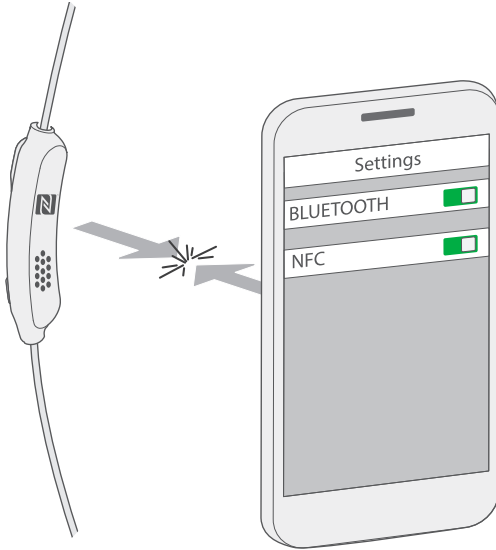
Előfordulhat, hogy az eszköz megkérdezi, hogy jóváhagyja-e a párosítást.



A párosítás után a „Connected to <device name>” (Csatlakoztatva a következőhöz: <eszköz neve>) üzenetet hallja, vagy a *Bluetooth*-jelzőfény () folyamatosan fehéren világít.

Bluetooth®-eszköz leválasztása

- Kapcsolja ki a *Bluetooth*® funkciót az eszközén.
- Ha az eszköz támogatja az NFC funkciót, érintse az eszköz NFC-érintőpontját a vezetékbe épített távvezérlő hátuljához.

Bluetooth-eszköz újracsatlakoztatása

- Bekapcsoláskor a fülhallgató megpróbál újracsatlakozni a legutoljára csatlakoztatott eszközök közül elérhető két eszközhöz.

Megjegyzés: Ehhez az eszközöknek hatótávolságon belül, bekapcsolva kell lenniük.

- Ha *Bluetooth*-eszköze támogatja az NFC funkciót, érintse az eszköz NFC-érintőpontját a vezetékbe épített távvezérlő hátuljához.

A fülhallgató a párosítási listán akár nyolc párosított *Bluetooth*[®]-eszközt is képes tárolni, és egyszerre két eszközhöz tud aktívan csatlakozni.

Megjegyzés: Egyszerre csak egy eszközről lehet zenét lejátszani.

Váltás két csatlakoztatott *Bluetooth*[®]-eszköz között

1. Állítsa le a zenét az első eszközön.
2. Indítsa el a zenét a második eszközön.

Csatlakoztatott *Bluetooth*-eszközök azonosítása

Nyomja meg a Főkapcsoló/*Bluetooth* gombot az éppen csatlakoztatott eszközök nevének meghallgatásához.

Korábban már párosított *Bluetooth*-eszköz újrcsatlakoztatása

1. Nyomja meg a Főkapcsoló/*Bluetooth* gombot a csatlakoztatott eszköz nevének meghallgatásához.
2. Nyomja meg újból a Főkapcsoló/*Bluetooth* gombot három másodpercen belül a fülhallgató párosítási listáján lévő következő eszközhöz való csatlakozáshoz. Ismételje ezt a lépést mindaddig, amíg a megfelelő eszköz nevét meg nem hallja.
3. Indítsa el a zenét a csatlakoztatott eszközön.

Párosítási lista tartalmának törlése a fülhallgatón

1. Kapcsolja be a fülhallgatót.
2. Tartsa lenyomva a Főkapcsoló/*Bluetooth* gombot 10 másodpercig, amíg a „*Bluetooth device list cleared.*” (A *Bluetooth*-eszközlista törölve.) üzenetet el nem hangzik.
3. Törölje a Bose[®] SoundSport[®] fülhallgatót az eszközén található *Bluetooth*-listáról.

Az összes *Bluetooth*-eszköz törlődik, és a fülhallgató készen áll új eszközzel való párosítására.

A Bose[®] Connect alkalmazás használata

Több csatlakoztatott eszköz könnyű kezeléséhez használhatja a Bose Connect alkalmazást is. További információért olvassa el az „A Bose[®] Connect alkalmazás” részt a 10. oldalon.

Médialejátszási és hangerőfunkciók

A fülhallgató vezérlői a jobb fülhallgató alatt lévő vezetékbe épített távvezérlőn találhatóak.

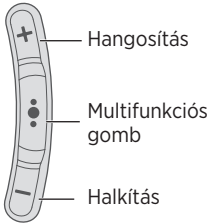

Funkció	Teendő
Lejátszás/szünet	Nyomja meg a ●●● gombot.
Ugrás előre	Nyomja meg kétszer a ●●● gombot.
Ugrás hátra	Nyomja meg gyorsan a ●●● gombot háromszor egymás után.
Gyors előretekerés	Nyomja meg gyorsan a ●●● gombot kétszer egymás után, és a második gombnyomást tartsa ki hosszan.
Visszatekerés	Nyomja meg gyorsan a ●●● gombot háromszor egymás után, és a harmadik gombnyomást tartsa ki hosszan.
Hangosítás	Nyomja meg a + gombot.
Halkítás	Nyomja meg a - gombot.

Hívásfunkciók

Funkció	Teendő
Hívás fogadása	Nyomja meg a ●●● gombot.
Hívás befejezése	Nyomja meg a ●●● gombot.
Bejövő hívás elutasítása	Tartsa lenyomva a ●●● gombot egy másodpercig.
Második bejövő hívás fogadása, és az első hívás várakoztatása	Hívás közben nyomja meg egyszer a ●●● gombot.
Második bejövő hívás elutasítása, és az első hívás folytatása.	Hívás közben tartsa lenyomva a ●●● gombot két másodpercig.
Váltás két hívás között	Két aktív hívás közben nyomja meg kétszer a ●●● gombot.
Konferenciahívás létrehozása	Két aktív hívás közben tartsa lenyomva a ●●● gombot egy másodpercig.
Hangvezérlés bekapcsolása	Ha nincs aktív hívás, tartsa lenyomva a ●●● gombot egy másodpercig. A funkció kompatibilitásával és használatával kapcsolatban lásd az eszköz kezelési útmutatóját.
Hívás némitása/némitás megszüntetése	Hívás közben nyomja meg egyszerre a + és - gombot.

Tárolás

- Kapcsolja ki a fülhallgatót, ha nem használja.
- Ha több hónapig nem fogja használni a fülhallgatót, töltsse fel teljesen az akkumulátort.
- A tároláshoz helyezze a fülhallgatót a hordtokba.

Tisztítás

A fülhallgatók rendszeres tisztítást igényelhetnek.

StayHear® + fülbetétek: Vegye le a fülbetéteket a fülhallgatóról, és mossa le őket kímélő tisztítószerszel és vízzel. Alaposan öblítse át és szárítsa meg a fülbetéteket, mielőtt visszateszi őket a fülhallgatóra.

Fülhallgatófejek: csak puha, száraz pamutkendővel vagy hasonlóval törölje meg őket. Soha ne dugjon semmilyen tisztítóeszközt a fejbe.

Cserealkatrészek és tartozékok

A cserealkatrészek vagy tartozékok a Bose ügyfélszolgálatán keresztül rendelhetők meg. Lásd: „Ügyfélszolgálat”, 25. oldal.

Ügyfélszolgálat

A fülhallgatók használatára vonatkozó további segítségért:

- Látogasson el a következő honlapra: global.bose.com/support/ssw
- Forduljon a Bose ügyfélszolgálatához. Az elérhetőségekre vonatkozó információt a dobozban lévő útmutatóban találja.

Korlátozott garancia

A SoundSport® vezeték nélküli fülhallgatóra korlátozott garancia vonatkozik. A korlátozott garancia részletes leírása megtalálható a dobozban lévő termékregisztrációs lapon. A regisztrálás lépéseit is ez a lap tartalmazza. A regisztráció elmulasztása nem befolyásolja a korlátozott garanciára való jogosultságát.

A termékhez mellékelt garanciális útmutatón szereplő feltételek Ausztráliában és Új-Zélandon nem érvényesek. Az Ausztráliában és Új-Zélandon érvényes garanciával kapcsolatos részletes tudnivalóért keresse fel weboldalunkat a www.bose.com.au/warranty vagy a www.bose.co.nz/warranty címen.

Műszaki adatok

Névleges bemeneti értékek: 5 V $\overline{\text{---}}$ 1 A

HIBAELHÁRÍTÁS

Probléma	Teendő
A fülhallgató nem kapcsolódik be	<ul style="list-style-type: none">• Kapcsolja be a fülhallgatót (lásd: „Ki- és bekapcsolás”, 9. oldal).• Töltse fel az akkumulátort.
A fülhallgató nem párosítható Bluetooth®-eszkővel	<ul style="list-style-type: none">• A Bluetooth®-kompatibilis eszközön:<ul style="list-style-type: none">– Kapcsolja ki a Bluetooth funkcióit, majd kapcsolja ismét be.– Törölje a Bose® SoundSport® fülhallgatót az eszközén található Bluetooth-listáról. Végezze el ismét a párosítást.• Vigye közelebb a Bluetooth-eszkőzt a fülhallgatóhoz, és vigye távolabb minden zavarforrástól vagy a jelet árnyékoló akadálytól.• Végezze el a párosítást egy másik Bluetooth-eszkővel (lásd: 18. oldal).• Látogasson el a következő címre, és tekintse meg az útmutató-vidéókat: global.bose.com/support/ssw• Párosítási lista tartalmának törlése a fülhallgatón: Kapcsolja be a fülhallgatót. Tartsa lenyomva a Főkapcsoló/Bluetooth gombot 10 másodpercig, amíg a „Bluetooth device list cleared.” (A Bluetooth-eszközlista törölve.) üzenetet el nem hangzik. Törölje a Bose SoundSport fülhallgatót az eszközén található Bluetooth-listáról. Végezze el ismét a párosítást.
A fülhallgató nem párosítható NFC funkciót támogató eszkővel	<ul style="list-style-type: none">• Ellenőrizze, hogy a Bluetooth-eszkő támogatja-e az NFC funkciót.• Oldja fel eszközét, majd kapcsolja be a Bluetooth és az NFC funkciót.• Érintse a Bluetooth-eszkő hátoldalán lévő NFC-érintőpontot a vezetékbe épített távvezérlő hátuljához.
Nincs hang	<ul style="list-style-type: none">• Kapcsolja be a fülhallgatót, és töltse fel az akkumulátort.• Növelje a hangerőt a fülhallgatón és a Bluetooth-eszkőn.• Nyomja meg a Főkapcsoló/Bluetooth gombot a csatlakoztatott eszköz nevének meghallgatásához. Győződjön meg róla, hogy a megfelelő eszkőzt használja.• Vigye közelebb a Bluetooth-eszkőzt a fülhallgatóhoz, és vigye távolabb minden zavarforrástól vagy a jelet árnyékoló akadálytól.• Próbálkozzon egy másik hangforrással.• Végezze el a párosítást egy másik Bluetooth-eszkővel (lásd: 18. oldal).• Ha két Bluetooth-eszkő is csatlakozik, állítsa le a lejátszást az első eszközön, és indítsa el a másikon.• Ha két Bluetooth-eszkő is csatlakozik, helyezze az eszközöket a fülhallgató hatótávolságán (10 méter) belülre.

Probléma	Teendő
Gyenge hangminőség	<ul style="list-style-type: none"> • Próbálkozzon egy másik hangforrással. • Végezze el a párosítást egy másik <i>Bluetooth</i>[®]-eszkővel. • Válassza le a másik eszközt. • Vigye közelebb a <i>Bluetooth</i>-eszközt a fülhallgatóhoz, és vigye távolabb minden zavarforrástól vagy a jelet árnyékoló akadálytól. • Tisztítsa meg minden szennyeződéstől és zsírtól a fülhallgatókat és a fülhallgató fejeit.
A fülhallgató nem töltődik	<ul style="list-style-type: none"> • Nyissa ki a jobb fülhallgató alján található csuklós ajtót, és gondosan csatlakoztassa az USB-kábel kisebbik végét az USB-csatlakozóhoz. Győződjön meg róla, hogy a kábelen lévő csatlakozó megfelelően illeszkedik a fülhallgató csatlakozójához. • Ellenőrizze az USB-kábel mindkét végének csatlakozását. • Ha a fülhallgató túl magas vagy túl alacsony hőmérsékletnek volt kitéve, várja meg, amíg újra eléri a szobahőmérsékletet, majd próbálja újból feltölteni.
A StayHear [®] + fülbetét leesik	Gondosan rögzítse a fülbetéteket a fülhallgatóhoz (lásd: „A StayHear [®] + fülbetétek cseréje”, 15. oldal).
Elveszett StayHear [®] + fülbetét	Keresse fel a Bose ügyfélszolgálatát pótfülbetétekért.

VIKTIGE SIKKERHETSINSTRUKSJONER

Les og ta vare på alle sikkerhets- og bruksinstruksjoner.

ADVARSLER/FORHOLDSREGLER

- IKKE bruk hodetelefonene på høyt volum over en lengre periode.
 - Hvis du vil unngå hørselsskader, må du bruke hodetelefonene på et komfortabelt, moderat volumnivå.
 - Skru volumet ned på enheten før du plasserer hodetelefonene i/på ørene, og skru deretter volumet opp gradvis til et komfortabelt lyttenivå.
- Vær forsiktig og følg gjeldende lovgivning med hensyn til bruk av mobiltelefon og hodetelefoner hvis du bruker hodetelefonene til telefonsamtaler når du kjører. Noen jurisdiksjoner pålegger konkrete begrensninger, for eksempel konfigurasjon med én øreplugg, på bruk av slike produkter under kjøring IKKE bruk hodetelefonene til andre formål når du kjører.
- Fokuser på egen og andres sikkerhet hvis du bruker hodetelefonene når du holder på med andre aktiviteter som krever din oppmerksomhet, for eksempel når du sykler eller går i eller nær trafikk, byggeplasser eller jernbane og så videre. Ta av hodetelefonene eller juster volumet for å sikre at du kan høre lydene fra omgivelsene, herunder alarmer og varselsignaler.
- IKKE bruk hodetelefonene hvis de avgir en høy, uvanlig lyd. Hvis dette skjer, slår du hodetelefonene av og kontakter kundestøtte for Bose.
- Ikke senk i eller utsett hodetelefonene for vann i lengre perioder, eller bruk dem når du deltar i vannsport, som svømming, vannski, surfing og så videre.
- Ta av hodetelefonene umiddelbart hvis det oppstår en varmfølelse eller hørselstap.
- IKKE bruk adaptere for mobiltelefon tilkoblet hodetelefoner på setekontakter i fly siden dette kan føre til personlig skade eller skade på eiendeler på grunn av overoppheting.



Inneholder små deler som kan medføre fare for kvelning, Ikke egnet for barn under 3 år.



Dette produktet inneholder magnetisk materiale. Kontakt lege for å finne ut om dette kan påvirke implantert medisinsk utstyr.

- IKKE utfør uautoriserte endringer på produktet.
- Bare bruk dette produktet med godkjent strømforsyning som oppfyller lokalt regelverk (for eksempel UL, CSA, VDE, CCC).
- Ikke utsett produkter som inneholder batterier for høye temperaturer (for eksempel direkte solskinn, flammer eller lignende).

Informasjon om regelverk

MERK: Dette utstyret er testet og funnet å overholde grenseverdiene for digitale utstyrsenheter av klasse B, som beskrevet i del 15 av FCC-regelverket. Disse grenseverdiene er beregnet på å sikre rimelig beskyttelse mot skadelig radioforstyrrelse ved installasjon i boligmiljø. Utstyret genererer, bruker og kan avgi radiofrekvensenergi. Hvis det ikke installeres og brukes i overensstemmelse med instruksene, kan utstyret forårsake skadelig forstyrrelse av radiokommunikasjon. Det kan likevel ikke garanteres at slik forstyrrelse ikke vil kunne oppstå ved en gitt installasjon. Dersom dette utstyret skulle forårsake skadelig forstyrrelse for radio- eller TV-mottak, hvilket kan avgjøres ved å slå utstyret av og på igjen, oppfordres brukeren til å søke å avhjelpe forstyrrelsen med ett eller flere av følgende tiltak:

- Flytte mottakerantennen, eller orientere den annerledes.
- Øke avstanden mellom utstyret og radio- eller TV-mottakeren.
- Koble utstyret til en annen elektrisk krets enn den som radio- eller TV-mottakeren er tilkoblet.
- Ta kontakt med forhandleren eller en erfaren radio/TV-installatør for hjelp.

Endringer eller modifikasjoner som ikke er uttrykkelig godkjent av Bose Corporation, kan frata brukeren retten til å bruke utstyret.

Dette utstyret overholder del 15 av FCC-regelverket og Industry Canada-lisensunntak (RSS-standard(er)). Bruk av enheten er underlagt følgende to betingelser: (1) Dette utstyret skal ikke forårsake skadelig interferens, og (2) dette utstyret skal akseptere all mottatt interferens, herunder interferens som kan føre til uønsket virkemåte for utstyret.

Dette utstyret samsvarer med radiostrålingsgrensene i FCC og Industry Canada som er angitt for den generelle befolkningen.

Oppfyller IDA-krav.

CAN ICES-3 (B) / NMB-3 (B)

Management Regulation for Low-power Radio-frequency Devices

Artikkel XII

I henhold til "Management Regulation for Low-power Radio-frequency Devices", og uten tillatelse gitt av NCC, har ikke firmaer, selskaper eller brukere lov til å endre frekvens, forbedre sendestyrke eller endre opprinnelige kjennetegn samt ytelsen, til godkjente radiofrekvensenheter med lavt effekt.

Artikkel XIV

Radiofrekvensenheter med lavt effekt skal ikke påvirke flysikkerhet og forstyrre lovlig kommunikasjon. Hvis dette skjer, skal brukeren avslutte driften umiddelbart til det ikke forekommer forstyrrelser. Juridisk sett betyr kommunikasjon radiokommunikasjon som drives i samsvar med Lov om telekommunikasjon.

Radiofrekvensenheter med lavt effekt må være mottakelig for interferens fra lovlig kommunikasjon eller enheter som avgir ISM-radiobølger.

 Bose Corporation erklærer herved at dette produktet er i samsvar med grunnleggende og andre relevante krav i henhold til direktiv 1999/5/EC og alle andre krav i EU-direktiver. Den fullstendige overholdelseserklæringen finner du på: www.Bose.com/compliance



Kasser brukte batterier på riktig måte i henhold til lokale bestemmelser. Må ikke brennes.



Dette symbolet betyr at produktet ikke må kasseres som husholdningsavfall, og at det skal leveres til en passende innsamlingsanlegg for gjenvinning. Riktig håndtering og gjenvinning bidrar til å beskytte naturressurser, helse og miljø. Hvis du vil ha mer informasjon om avhending og resirkulering av dette produktet, kan du kontakte kommunen, renovasjonstjenesten eller butikken der du kjøpte dette produktet.

Li-ion Det oppladbare litium-ion-batteriet i produktet må bare tas ut av kvalifiserte teknikere. Ta kontakt med den lokale Bose-forhandleren eller se <http://products.bose.com/static/compliance/index.html> for mer informasjon.



INFORMASJON OM REGELVERK

Navn på og innhold i giftige eller skadelige stoffer eller bestanddeler						
	Giftige eller skadelige stoffer eller bestanddeler					
Delenavn	Bly (Pb)	Kvikksølv (Hg)	Kadmium (Cd)	Heksavalent (CR(VI))	Polybromerte bifenyler (PBB)	Polybromerte difenyletere (PBDE)
PCB-er	X	0	0	0	0	0
Metalldeler	X	0	0	0	0	0
Plastikdeler	0	0	0	0	0	0
Høyttalere	X	0	0	0	0	0
Kabler	X	0	0	0	0	0
Denne tabellen er klargjort i henhold til krav i SJ/T 11364. O: Angir at dette giftige eller farlige stoffet som finnes i alle de homogene materialene i denne delen, er under grensekravene i GB/T 26572.						
X: Angir at dette giftige eller farlige stoffet som finnes i minst én av de homogene materialene i denne delen, er under grensekravene i GB/T 26572.						

Produksjonsdato: Det åttende sifferet i serienummeret er produksjonsåret. 5 er 2005 eller 2015.

Importør for Kina: Bose Electronics (Shanghai) Company Limited, Part C, Plan 9, No. 353 North Riyang Road, Kina (Shanghai) Pilot Free Trade Zone

Importør for EU: Bose GP, Castleblayney Road, Carrickmacross, Irland

Importør for Taiwan: Bose Taiwan Branch, 9F-A1, No.10, Section 3, Minsheng East Road, Taipei City 104, Taiwan

Inngangsspennning: 5 V $\overline{\text{---}}$ 1 A

Garantiinformasjonen for dette produktet gjelder ikke i Australia og New Zealand. Se www.Bose.com.au/warranty eller www.Bose.co.nz/warranty for informasjon.

Navnet *Bluetooth*[®] og logoene er registrerte varemerker som tilhører Bluetooth SIG, Inc. Alle Bose Corporations bruk av disse varemerkene er på lisens.

N-Mark er et varemerke eller registrert varemerke for NFC Forum, Inc. i USA og andre land.

"Made for iPod", "Made for iPhone" og "Made for iPad" betyr at et elektronisk tilbehør er spesialdesignet for tilkobling til henholdsvis iPod, iPhone eller iPad og er sertifisert av utvikleren i henhold til Apples ytelsesstandarder. Apple er ikke ansvarlig for hvordan enheten fungerer eller hvordan den overholder sikkerhetsbestemmelser og andre standarder. Vær oppmerksom på at bruk av tilbehøret med iPod, iPhone eller iPad kan påvirke ytelsen til den trådløse tilkoblingen.

iPad, iPhone og iPod er registrerte varemerker for Apple Inc. i USA og andre land. Varemerket iPhone brukes med lisens fra Aiphone K.K.

Apple og Apple-logoen er varemerker for Apple Inc., registrert i USA og andre land. App Store er et tjenestemerke for Apple, Inc.

Android, Google Play og Google Play-logoen er varemerker for Google, Inc.

©2016 Bose Corporation. Ingen del av dette produktet kan reproduseres, endres, distribueres eller brukes på annen måte uten å ha innhentet skriftlig tillatelse på forhånd.

Komme i gang

Utpakking.....	7
Hodetelefonkomponenter	8
Slå på/av.....	9



Bose® Connect-appen

Funksjoner	10
------------------	----

Lade batteriet

Koble til USB-kabelen	11
Kontrollere batteriet	12

Statusindikatorer for hodetelefonene

<i>Bluetooth</i> ®-indikator ()	13
Batteriindikator ()	13

Viktigheten av riktig passform

Velge riktig StayHear®+-propp.....	14
Tilpasse øreproppene til øret.....	14
Bytte StayHear®+-tuppene.....	15

Talemeldinger

Forhåndsinstallerte språk	16
Endre språk	16

Bluetooth®

Om trådløs <i>Bluetooth</i> ®-teknologi.....	17
Velge metode for sammenkobling.....	17
Koble sammen <i>Bluetooth</i> ®-enheten	18
Koble sammen <i>Bluetooth</i> ®-enheten med NFC.....	19
Koble fra <i>Bluetooth</i> ®-enheter.....	20
Koble til <i>Bluetooth</i> -enheten på nytt.....	20

INNHold

Behandle flere tilkoblede enheter

Bytte mellom to tilkoblede <i>Bluetooth</i> [®] -enheter	21
Identifisere tilkoblede <i>Bluetooth</i> -enheter	21
Koble til tidligere sammenkoblet <i>Bluetooth</i> -enhet	21
Nullstille sammenkoblingslisten for hodetelefonene	21
Bruke Bose [®] Connect-appen.....	21

Hodetelefonkontroller

Funksjoner for medieavspilling og volum	22
Ringefunksjoner.....	23

Stell og vedlikehold

Oppbevaring.....	24
Rengjøring	24
Reservedeler og tilbehør	24
Kundestøtte.....	25
Begrenset garanti	25
Teknisk informasjon.....	25

Feilsøking	26
-------------------------	----

Utpakking

Pakke esken forsiktig ut, og kontroller at følgende deler følger med:

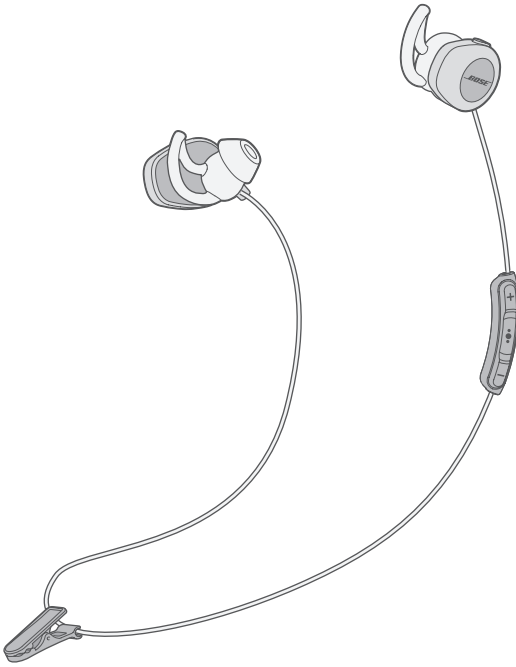

Trådløse Bose® SoundSport™-hodetelefoner



Bæreeveske

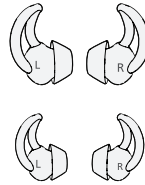

StayHear™+-tupper:
Stor (svart) og liten (hvit)

Merk: Middels (grå) tupper er festet på øreproppene.

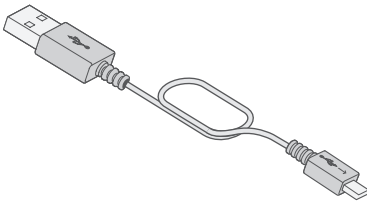

USB-kabel

Ikke bruk produktet hvis deler av det er skadet. Kontakt umiddelbart din autoriserte Bose-forhandler eller Boses kundestøtte. Se hurtigstartveiledningen i esken for kontaktinformasjon.

Hodetelefonkomponenter

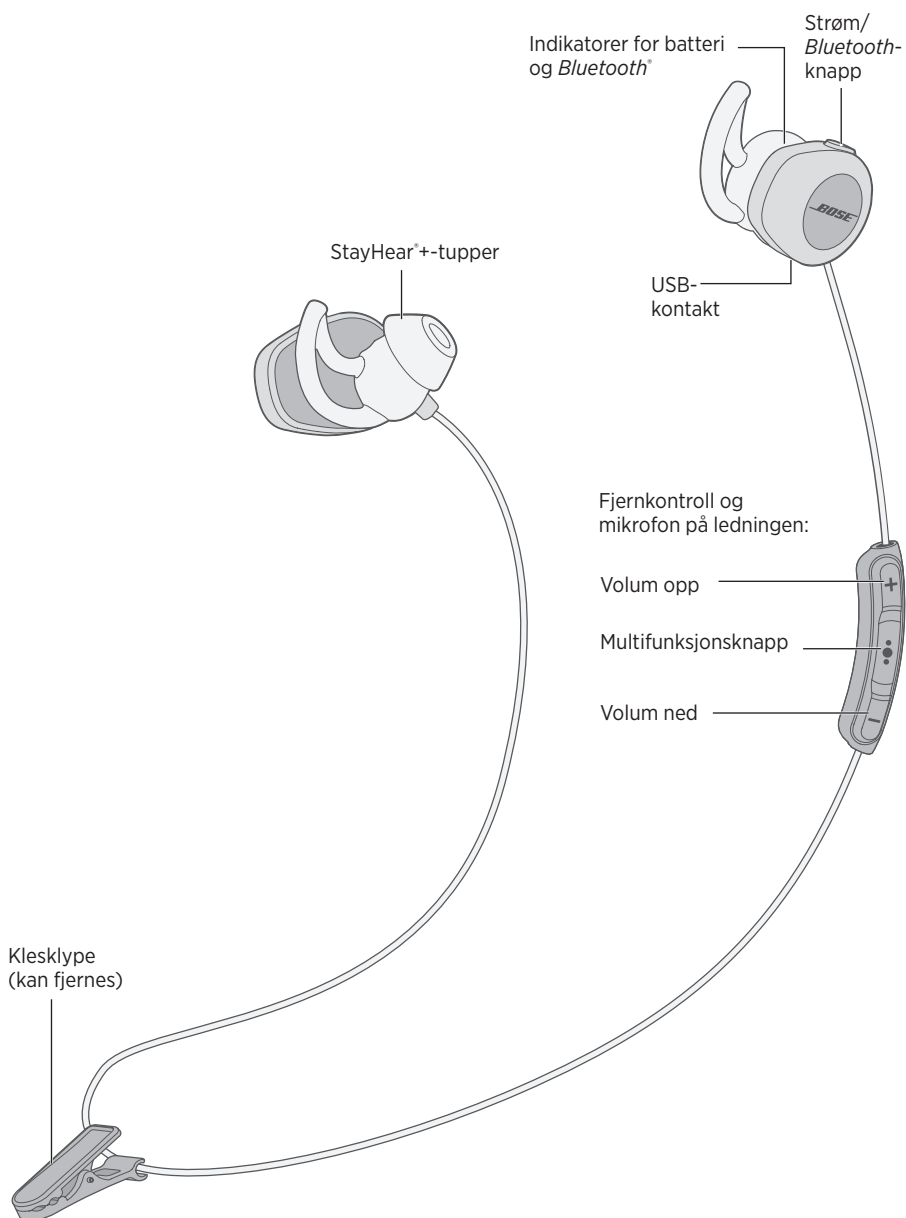

Slå på/av

Slik slår du på:

Trykk Strøm/*Bluetooth*[®]-knappen til batteriindikatoren () lyser grønt, gult eller rødt (for å indikere gjeldende batteriladenivå).

Slik slår du av:

Trykk og hold Strøm/*Bluetooth*[®]-knappen til  blinker tre ganger og slås av og du hører avslutningstoner.

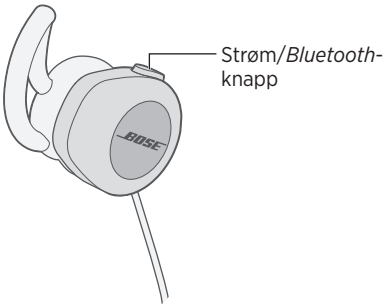

BOSE® CONNECT-APPEN

Forbedre hodetelefonene med Bose® Connect-appen.

Funksjoner



- Oppdag det fulle potensialet til de trådløse SoundSport®-hodetelefonene
- Gratis app som er kompatibel med de fleste Apple- og Android™-systemer
- Koble enkelt til og bytt mellom flere *Bluetooth*®-enheter med ett enkelt sveip
- Deaktivere talemeldinger
- Hold hodetelefonene oppdatert med den nyeste programvaren
- Tilpass innstillingene for hodetelefonene, for eksempel språk for talemeldinger og automatisk av



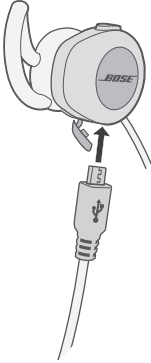

Koble til USB-kabelen

1. Åpne det hengslede dekslet på undersiden av høyre ørepropp.
2. Plugg den lille enden av USB-kabelen inn i USB-kontakten.



3. Koble den andre enden til en USB-vegglader eller datamaskin som er slått på.
 - Under lading blinker  gult.
 - Når batteriet er fulladet, lyser  grønt.
 - La det gå opptil to timer for fullstendig opplading av batteriet. En fullstendig lading vil drive hodetelefonene i opptil seks timer.
 - Hodetelefonene kan ikke brukes til lytting under lading.
 - Bare bruk dette produktet med godkjent strømforsyning som oppfyller lokalt regelverk (for eksempel UL, CSA, VDE, CCC).
 - Før lading passer du på at hodetelefonene har romtemperatur (mellom 5 °C (41 °F) og 40 °C (104 °F)).

Kontrollere batteriet

- Hver gang du slår hodetelefonene på vil en talemelding angi batteriladenivået for hodetelefonene og  vil lyse i ti sekunder. Når du trykker en av hodetelefonkontrollene, lyser  i ti sekunder. Hvis du vil ha mer informasjon, kan du se "Batteriindikator" på side 13.
- Når hodetelefonene er i bruk, blinker batteriindikatoren rødt når batteriet må lades.
- Hvis du er koblet til en Apple-enhet, vil enheten vise batteriladenivået for hodetelefonene nær øverste høyre hjørne på skjermen.

Indikatorerne for *Bluetooth*[®] og batteri er plassert på baksiden av høyre ørepropp.

Bluetooth[®]-indikator ()

Indikatoraktivitet	Systemstatus
Blinker blått	Klar til sammenkobling:
Blinker hvitt	Kobler til ...
Lyser hvitt	Tilkoblet

Batteriindikator ()

Indikatoraktivitet	Systemstatus
Grønn	Middels eller fullstendig oppladet
Gul	Lite batteristrøm
Blinker rødt	Må lades

Velge riktig StayHear®+-propp

Det er viktig å velge riktig størrelse på StayHear®+-proppen for best mulig lydgjengivelse. Velg størrelsen som er mest komfortabel og passer best i hvert øre. Det kan hende du må prøve alle tre størrelsene for å finne ut hvilke som passer best. Det kan hende du må ha forskjellig størrelse i hvert øre.

Merk: Du prøver passformen ved å snakke høyt. Stemmen din skal høres dempet i begge ørene. Hvis ikke, velg en annen tuppstørrelse.

Hver enkelt StayHear®+-tupp og ørepropp er merket med **L** eller **R**. Pass på at du fester venstre tupp til venstre ørepropp og høyre -tupp til høyre ørepropp.

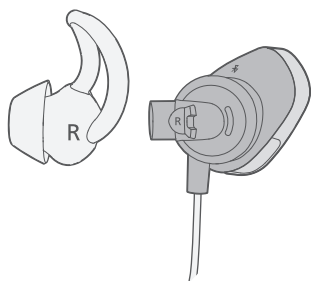

Tilpasse øreproppene til øret

StayHear®+-tuppen lar øreproppen hvile komfortabelt og godt i øret. Den tuppkanten passer like under ørekanten.

1. Sett øreproppen inn i øret, slik at StayHear®+-tuppen hviler forsiktig i åpningen av ørekanalen.
2. Vipp øreproppen tilbake, og press tuppkanten under ørekanten til den sitter godt fast.

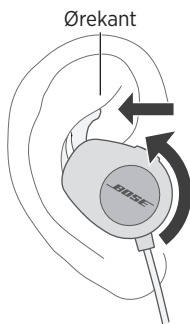

Bytte StayHear®+-tuppene

1. Hold øreproppene i stangen, og ta forsiktig tak i den festede StayHear®+-tuppen og dra den forsiktig av øreproppen.

FORSIKTIG: Ikke dra i StayHear®-tuppkanten for å unngå at den revner. Ikke dra i tuppkanten.

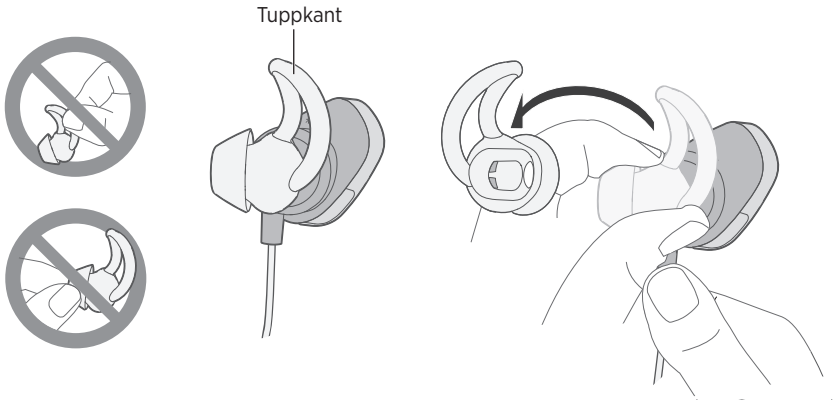

2. Rette inn åpningen på den nye StayHear®+-tuppen med øreproppmunnstykket, og roter tuppen på munnstykket. Trykk bunnen av tuppen til den klikker godt på plass.

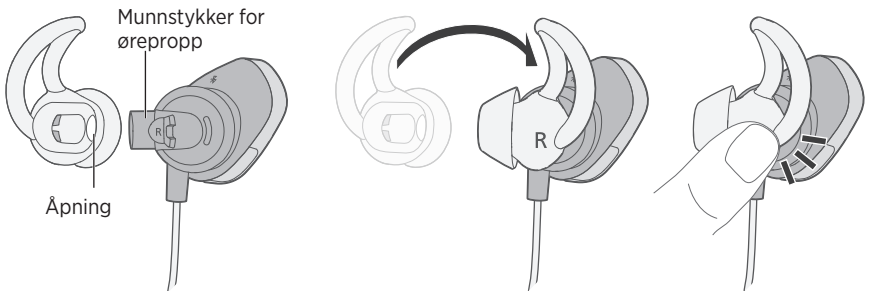

TALEMELDINGER

Talemeldinger veileder deg gjennom --sammenkobling og tilkobling.

Forhåndsinstallerte språk

Følgende språk er forhåndsinstallert i hodetelefonene:

- Engelsk
- Tysk
- Koreansk
- Svensk
- Spansk
- Mandarin
- Italiensk
- Nederlandsk
- Fransk
- Japansk
- Portugisisk

Slik laster du ned et annet språk

Gå til: global.bose.com/support/ssw

Endre språk

Når du slår hodetelefonene på for første gang, er talemeldingene på engelsk. Slik velger du et annet språk:

1. Trykk og hold **+** og **–** samtidig til du hører talemeldingen for det første språkalternativet.
2. Trykk **+** eller **–** for å bla gjennom listen over språk.
3. Når du hører språket du vil velge, trykker og holder du **●●●** for å velge.

Om trådløs Bluetooth®-teknologi

Trådløs Bluetooth®-teknologi lar deg strøkke musikk fra Bluetooth-smarttelefoner, -nettbrett, -datamaskiner eller andre lydenheter med Bluetooth. Før du kan strøkke musikk fra en Bluetooth-kompatibel enhet, må du koble enheten sammen med hodetelefonene.

Velge metode for sammenkobling

Du kan koble Bluetooth-enheten sammen med hodetelefonene med trådløs Bluetooth-teknologi eller NFC (Near Field Communication).

Hva er NFC?

NFC er en teknologi som lar Bluetooth-enheter opprette trådløs kommunikasjon med hverandre ved ganske enkelt å la enhetene berøre hverandre. Se brukerveiledningen for enheten for å finne ut om enheten støtter NFC.

Hvis Bluetooth-enheten ikke støtter NFC eller hvis du ikke er sikker:	Følg instruksjonene for "Koble sammen Bluetooth®-enheten" på side 18.
Hvis Bluetooth-enheten støtter NFC:	Følg instruksjonene for "Koble sammen Bluetooth®-enheten med NFC" på side 19.

Merk: Hvis Bluetooth-enheten støtter NFC, kan bruke begge metodene for sammenkobling.

Koble sammen *Bluetooth*®-enheten

1. Pass på at hodetelefonene er slått på, og trykk og hold Strøm/*Bluetooth*®-knappen til du hører en talemelding om at hodetelefonen er klar til sammenkobling eller ser at *Bluetooth*-indikatoren () blinker blått.

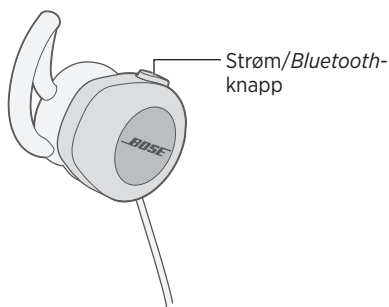

2. Slå på *Bluetooth*-funksjonen på *Bluetooth*-enheten.

Tips: *Bluetooth*-funksjonen er vanligvis på Innstillinger-menyen.

3. Velg dine trådløse Bose® SoundSport®-hodetelefoner fra enhetslisten.

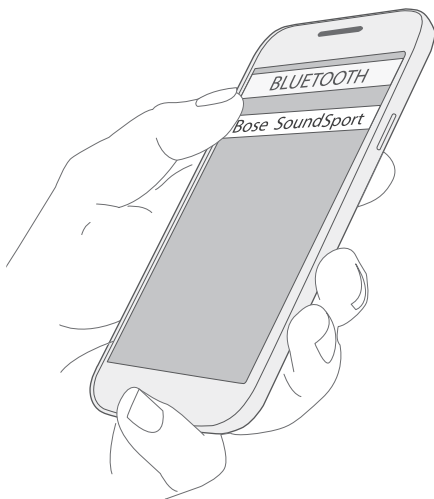

Når sammenkoblet, høres en talemelding om at hodetelefonene er tilkoblet <enhetsnavn>, eller  lyser hvitt.

Koble sammen *Bluetooth*®-enheten med NFC

1. Pass på at hodetelefonene er slått på, lås opp enheten og aktiver *Bluetooth*®- og NFC-funksjonen. Se brukerveiledningen for enheten for å finne ut mer om disse funksjonene.
2. Trykk NFC-berøringspunktet på *Bluetooth*-enheten mot midten fjernkontrollen på ledningen.

Det kan hende enheten ber deg om å godta sammenkobling.

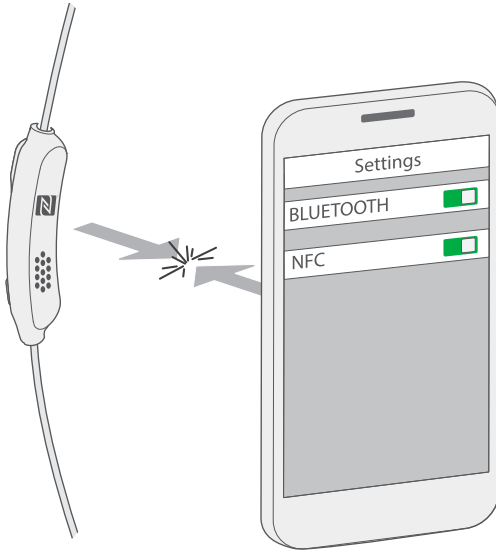

Når sammenkoblet, høres en talemelding om at hodetelefonene er tilkoblet <enhetsnavn>, eller *Bluetooth*-indikatoren () lyser hvitt.

Koble fra *Bluetooth*®-enheter

- Deaktiver *Bluetooth*®-funksjonen på enheten.
- Hvis den enheten støtter NFC, trykker du NFC-berøringspunktet på enheten mot baksiden av fjernkontrollen på ledningen.

Koble til *Bluetooth*-enheten på nytt

- Når hodetelefonene slås på, prøver de å koble til de to sist tilkoblede enhetene.
Merk: Enheten må være innenfor rekkevidde og slått på.
- Hvis *Bluetooth*-enheten støtter NFC, trykker du NFC-berøringspunktet på enheten mot baksiden av fjernkontrollen på ledningen.

Du kan lagre opptil åtte sammenkoblede *Bluetooth*[®]-enheter i sammenkoblingslisten for hodetelefonene, og de kan aktivt være tilkoblet to enheter samtidig.

Merk: Du kan bare spille av lyd fra én enhet om gangen.

Bytte mellom to tilkoblede *Bluetooth*[®]-enheter

1. Stopp midlertidig avspillingen av lyd på den første enheten.
2. Spill av lyd på den andre enheten.

Identifisere tilkoblede *Bluetooth*-enheter

Trykk Strøm/*Bluetooth*-knappen for å høre hvilke enheter som er tilkoblet.

Koble til tidligere sammenkoblet *Bluetooth*-enhet

1. Trykk Strøm/*Bluetooth*-knappen for å høre hvilken enhet som er tilkoblet.
2. Trykk Strøm/*Bluetooth*-knappen på nytt innen tre sekunder for å koble til neste enhet i sammenkoblingslisten for hodetelefonene. Gjenta til du hører riktig enhetsnavn.
3. Spill av lyd på den tilkoblede enheten.

Nullstille sammenkoblingslisten for hodetelefonene

1. Slå hodetelefonene av.
2. Trykk og hold Strøm/*Bluetooth*-knappen i ti sekunder til du hører at *Bluetooth*-enhetslisten er nullstilt.
3. Slett Bose[®] SoundSport[®]-hodetelefonene fra *Bluetooth*-listen på enheten.

Alle *Bluetooth*-enheter fjernes, og hodetelefonene er klar til sammenkobling med en ny enhet.

Bruke Bose[®] Connect-appen

Du kan også enkelt behandle flere tilkoblede enheter med Bose Connect-appen. Hvis du vil ha mer informasjon, kan du se Bose Connect-appen på side 10.

Funksjoner for medieavspilling og volum

Hodetelefonkontrollene er plassert på fjernkontrollen på ledningen nedenfor den høyre øreproppen.

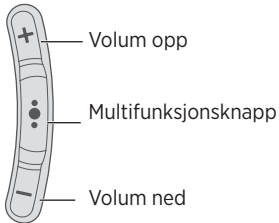

Funksjon	Gjør dette
Spill/pause	Trykk ●●●.
Hopp frem	Trykk ●●● hurtig to ganger.
Hopp tilbake	Trykk ●●● hurtig tre ganger.
Hurtig bakover	Trykk ●●● hurtig to ganger, og holde det andre trykket.
Spole bakover	Trykk ●●● hurtig tre ganger, og holde det tredje trykket.
Volum opp	Trykk +.
Volum ned	Trykk -.

Ringefunksjoner

Funksjon	Gjør dette
Motta en samtale	Trykk ●●●.
Avslutte en samtale	Trykk ●●●.
Avvise en innkommende samtale	Trykk og hold ●●● i ett sekund.
Besvare en annen innkommende samtale og sette gjeldende samtale på vent	Når du er i en samtale, trykker du ●●● én gang.
Avvise en annen innkommende samtale og forbli i gjeldende samtale	Når du er i en samtale, trykker og holder du ●●● i ett sekund.
Bytte mellom to samtaler	Når du er i to aktive samtaler, trykker du ●●● to ganger.
Opprette en konferansesamtale	Når du er i to aktive samtaler, trykker og holder du ●●● i ett sekund.
Aktivere talekontroll	Når du ikke er i en samtale, trykker og holder du ●●● i ett sekund. Se brukerveiledningen for enheten for informasjon om kompatibilitet og hvordan du bruker funksjonen.
Dempe / oppheve demping av en samtale	Når du er i en samtale, trykker du + og – samtidig.

Oppbevaring

- Slå hodetelefonene av når de ikke er i bruk.
- Pass på at batteriet er fulladet hvis du skal oppbevare hodetelefonene avslått i mer enn noen få måneder.
- Plasser hodetelefonene i bærevesken ved oppbevaring.

Rengjøring

Hodetelefonene bør rengjøres regelmessig.

StayHear⁺-tupper: Fjern tuppene fra øreproppene, og vask dem med et mildt rengjøringsmiddel og vann. Pass på at du skyller og tørker tuppene grundig før du fester dem på øreproppene.

Munnstykker for hodetelefon: Rengjør bare med en tørr, myk bomullspinne eller tilsvarende. Stikk aldri inn rengjøringsverktøy i munnstykket.

Reservedeler og tilbehør

Reservedeler og tilbehør kan bestilles gjennom Boses kundestøtte. Se ”Kundestøtte” på side 25.

Kundestøtte

Hvis du vil ha mer informasjon om hvordan du bruker hodetelefonene:

- Gå til: global.bose.com/support/ssw
- Kontakt kundestøtten hos Bose. Se informasjonen i esken for kontaktinformasjon.

Begrenset garanti

Dine trådløse SoundSport®-hodetelefoner er dekket av en begrenset garanti. Du finner nærmere informasjon om den begrensede garantien på registreringskortet for produktet i emballasjen. Se kortet for instruksjoner om hvordan du registrerer produktet. Hvis du ikke registrerer produktet, påvirker det ikke den begrensede garantirettigheten.

Garantiinformasjonen for dette produktet gjelder ikke i Australia og New Zealand. Se nettstedet vårt på www.bose.com.au/warranty eller www.bose.co.nz/warranty for informasjon om garantien i Australia og New Zealand.

Teknisk informasjon

Inngangsspenning: 5 V  1 A

Problem	Gjør dette
Hodetelefonene slås ikke på	<ul style="list-style-type: none"> • Slå hodetelefonene på (se "Slå på/av" på side 9). • Lade batteriet.
Hodetelefonene kobles ikke sammen med <i>Bluetooth</i> *-enheter	<ul style="list-style-type: none"> • På <i>Bluetooth</i>-enheten: <ul style="list-style-type: none"> – Deaktiver og aktiver <i>Bluetooth</i>-funksjonen på enheten. – Slett Bose® SoundSport®-hodetelefonene fra <i>Bluetooth</i>-listen på enheten. Koble sammen på nytt. • Flytt <i>Bluetooth</i>-enheten nærmere hodetelefonene og bort fra eventuelle forstyrrelser eller hindringer. • Koble sammen en annen <i>Bluetooth</i>-enhet (se side 18). • Gå til global.bose.com/support/ssw for å se instruksjonsvideoer. • Nullstille sammenkoblingslisten for hodetelefonene: Slå hodetelefonene av. Trykk og hold Strøm/<i>Bluetooth</i>-knappen i ti sekunder til du hører at <i>Bluetooth</i>-enhetslisten er nullstilt. Slett Bose SoundSport-hodetelefonene fra <i>Bluetooth</i>-listen på enheten. Koble sammen på nytt.
Hodetelefonene kobles ikke sammen med NFC-kompatible enheter	<ul style="list-style-type: none"> • Kontroller at <i>Bluetooth</i>-enheten støtter NFC. • Lås opp enheten, og aktiver <i>Bluetooth</i>- og NFC-funksjonen. • Trykk NFC-berøringspunktet på baksiden av <i>Bluetooth</i>-enheten, mot baksiden av fjernkontrollen på ledningen.
Ingen lyd	<ul style="list-style-type: none"> • Slå hodetelefonene på, og lade batteriet. • Øk volumet på hodetelefonene og <i>Bluetooth</i>-enheten. • Trykk Strøm/<i>Bluetooth</i>-knappen for å høre hvilken enhet som er tilkoblet. Pass på at du bruker riktig enhet. • Flytt <i>Bluetooth</i>-enheten nærmere hodetelefonene og bort fra eventuelle forstyrrelser eller hindringer. • Bruk en annen musikkilde. • Koble sammen en annen <i>Bluetooth</i>-enhet (se side 18). • Hvis det er koblet til to <i>Bluetooth</i>-enheter, stopper du den første enheten midlertidig og spiller av den andre enheten. • Hvis det er koblet til to <i>Bluetooth</i>-enheter, flytter du enhetene innen rekkevidde for hodetelefonene (10 m eller 30 fot).

Problem	Gjør dette
Dårlig lyd kvalitet	<ul style="list-style-type: none"> • Bruk en annen musikkilde. • Koble sammen en annen <i>Bluetooth</i>[®]-enhet. • Koble fra den andre kilden. • Flytt <i>Bluetooth</i>-enheten nærmere hodetelefonene og bort fra eventuelle forstyrrelser eller hindringer. • Fjerne rusk eller voks fra øreproppene og hodetelefonmunnstykkene.
Hodetelefonene lades ikke	<ul style="list-style-type: none"> • Åpne det hengslede dekslet på undersiden av høyre ørepropp og fest godt den lille enden av USB-kabelen til USB-kontakten. Pass på at kontakten på kabelen er riktig rettet inn med kontakten på hodetelefonene. • Kontroller at begge endene av USB-kabelen er godt festet. • Hvis hodetelefonene har vært utsatt for høye eller lave temperaturer, må du la dem få romtemperatur før du prøver å lade på nytt.
StayHear [®] + -tuppene faller av	Feste tuppene godt til øreproppene (se "Bytte StayHear [®] + -tuppene" på side 15).
Mistet StayHear [®] + -tupp	Kontakt Boses kundestøtten for reservetupper.

WAŻNE ZALECENIA DOTYCZĄCE BEZPIECZEŃSTWA

Należy zapoznać się ze wszystkimi zaleceniami dotyczącymi bezpieczeństwa oraz instrukcjami użytkowania i zachować je.

OSTRZEŻENIA/PRZESTROGI

- NIE WOLNO korzystać ze słuchawek przy wysokim poziomie głośności przez dłuższy czas.
 - Aby uniknąć uszkodzenia słuchu, ze słuchawek należy korzystać przy komfortowym, średnim poziomie głośności.
 - Przed założeniem słuchawek należy zmniejszyć poziom głośności, a następnie stopniowo zwiększać go do momentu osiągnięcia poziomu umożliwiającego komfortowe słuchanie.
- Należy zachować ostrożność i przestrzegać obowiązujących przepisów dotyczących korzystania z telefonów komórkowych i słuchawek, jeśli słuchawki mają być używane do prowadzenia rozmów telefonicznych podczas prowadzenia pojazdów. W niektórych krajach/regionach obowiązują określone ograniczenia dotyczące używania takich produktów podczas prowadzenia pojazdów, na przykład konieczność korzystania z jednej słuchawki. NIE WOLNO używać słuchawek do żadnych innych celów podczas prowadzenia pojazdów.
- Należy skoncentrować się na bezpieczeństwie własnym i osób postronnych w przypadku używania słuchawek podczas wykonywania czynności wymagających uwagi, np. podczas jazdy na rowerze lub poruszania się w miejscach o dużym natężeniu ruchu, w pobliżu placów budowy, torów kolejowych itp. Aby mieć pewność, że dźwięki otoczenia, w tym alarmy i sygnały ostrzegawcze, będą słyszalne, należy zdjąć słuchawki lub dostosować poziom głośności.
- NIE NALEŻY korzystać ze słuchawek, jeśli wydają głośne, nietypowe dźwięki. W takiej sytuacji należy wyłączyć słuchawki i skontaktować się z Działem Obsługi Klienta firmy Bose.
- Słuchawek NIE NALEŻY zanurzać, narażać na działanie wody przez dłuższy czas ani nosić podczas uprawiania sportów wodnych, takich jak pływanie, narciarstwo wodne, surfing itp.
- W przypadku odczucia wzrostu temperatury lub utraty dźwięku należy natychmiast zdjąć słuchawki.
- NIE NALEŻY korzystać z adapterów do telefonów komórkowych w celu podłączenia słuchawek do gniazda w fotelu samolotu, ponieważ może to spowodować obrażenia ciała lub uszkodzenie sprzętu w wyniku przegrzania.



Produkt zawiera małe części, które mogą spowodować zadławienie się w przypadku połknięcia. Nie jest on odpowiedni dla dzieci w wieku poniżej 3 lat.



Produkt zawiera elementy magnetyczne. Skonsultuj się z lekarzem, aby dowiedzieć się, czy może to mieć wpływ na funkcjonowanie implantów medycznych.

- NIE WOLNO dokonywać modyfikacji produktu bez zezwolenia.
- Produktu należy używać wyłącznie z zasilaczem atestowanym przez odpowiednią instytucję, który jest zgodny z lokalnymi przepisami (np. UL, CSA, VDE, CCC).
- Nie należy wystawiać produktów z akumulatorami na działanie zbyt wysokich temperatur (np. nie należy przechowywać ich w miejscu narażonym na bezpośrednie światło słoneczne, ogień itp.).

Informacje prawne

UWAGA: Urządzenie zostało przetestowane i uznane za zgodne z wymaganiami dotyczącymi urządzeń cyfrowych klasy B określonymi w części 15 przepisów FCC. Wymagania te określono w celu zapewnienia ochrony przed szkodliwymi zakłóceniami w instalacjach budynków mieszkalnych. Urządzenie wytwarza oraz wykorzystuje energię promieniowania o częstotliwości radiowej i może powodować zakłócenia komunikacji radiowej, jeżeli nie jest zainstalowane i użytkowane zgodnie z zaleceniami producenta. Nie można jednak zagwarantować, że działanie niektórych instalacji nie będzie zakłócone. Jeżeli urządzenie zakłóca odbiór radiowy lub telewizyjny, co można sprawdzić poprzez jego wyłączenie i ponownie włączenie. Zakłócenia tego typu można eliminować, korzystając z jednej z następujących metod:

- Zmiana ustawienia lub lokalizacji anteny odbiorczej.
- Zwiększenie odległości pomiędzy urządzeniem a odbiornikiem.
- Podłączenie urządzenia do gniazda sieciowego w innym obwodzie niż ten, do którego podłączony jest odbiornik.
- Skonsultowanie się z dystrybutorem lub doświadczonym technikiem radiowo-telewizyjnym w celu uzyskania pomocy technicznej.

W wyniku zmian lub modyfikacji wprowadzonych bez wyraźnej zgody firmy Bose Corporation użytkownik może zostać pozbawiony prawa do korzystania z urządzenia.

To urządzenie jest zgodne z częścią 15 zasad FCC oraz kanadyjskimi standardami branżowymi RSS dotyczącymi licencji. Użytkowanie urządzenia jest uzależnione od dwóch następujących warunków: (1) Urządzenie nie może powodować żadnych szkodliwych zakłóceń oraz (2) musi zachować odporność na wpływ zakłóceń zewnętrznych, w tym zakłóceń, które mogą powodować wadliwe działanie.

Urządzenie jest zgodne z normami FCC i Industry Canada dotyczącymi limitów narażenia na promieniowanie o częstotliwościach radiowych określonych ogólnie dla ludzi.

Spełnia ono wymogi IDA.

CAN ICES-3 (B)/NMB-3(B)

Rozporządzenie dotyczące urządzeń radiowych małej mocy

Artykuł XII

Zgodnie z rozporządzeniem dotyczącym urządzeń radiowych małej mocy bez zgody udzielonej przez NCC żadna firma, przedsiębiorstwo ani użytkownik nie ma prawa zmieniać częstotliwości, zwiększać mocy nadawczej ani modyfikować oryginalnych parametrów oraz sposobu działania zatwierdzonych urządzeń radiowych małej mocy.

Artykuł XIV

Urządzenia radiowe małej mocy nie mogą wpływać na bezpieczeństwo lotnicze ani zakłócać komunikacji służbowej. W przypadku stwierdzenia zakłóceń użytkownik ma obowiązek natychmiast zaprzestać użytkowania urządzenia do momentu ustąpienia zakłóceń. Komunikacja służbowa oznacza komunikację radiową prowadzoną zgodnie z ustawą Prawo telekomunikacyjne.

Urządzenia radiowe małej mocy ulegają zakłóceniom pochodzącym z komunikacji służbowej lub urządzeń promieniujących w radiowym paśmie ISM.

 Firma Bose Corporation niniejszym deklaruje, że produkt ten jest zgodny z podstawowymi wymaganiami i zaleceniami określonymi w dyrektywie 1999/5/WE oraz innych dyrektywach UE. Pełna treść deklaracji zgodności jest dostępna na stronie internetowej www.Bose.com/compliance



廢電池請回收

Zużyte akumulatory należy utylizować w odpowiedni sposób, zgodnie z lokalnymi przepisami. Nie spalać.



Ten symbol oznacza, że produktu nie należy wyrzucać razem z innymi odpadami z gospodarstwa domowego. Produkt należy dostarczyć do odpowiedniego miejsca zbiórki w celu recyklingu. Właściwy sposób utylizacji i recyklingu pomaga chronić zasoby naturalne, ludzkie zdrowie i środowisko naturalne. Aby uzyskać więcej informacji na temat utylizacji i recyklingu tego produktu, skontaktuj się z samorządem lokalnym, zakładem utylizacji odpadów albo sklepem, w którym produkt został nabyty.

Li-ion Akumulator litowo-jonowy zainstalowany w tym produkcie powinien być usuwany wyłącznie przez wykwalifikowanego technika. Więcej informacji można uzyskać u lokalnego sprzedawcy produktów firmy Bose lub na stronie <http://products.bose.com/static/compliance/index.html>.



INFORMACJE PRAWNE

Nazwy i zawartość toksycznych lub szkodliwych substancji albo pierwiastków						
	Toksyczne lub szkodliwe substancje albo pierwiastki					
Nazwa części	Ołów (Pb)	Rtęć (Hg)	Kadm (Cd)	Sześciowartościowy chrom (Cr(VI))	Polibromowany bifenyl (PBB)	Polibromowany difenyloeter (PBDE)
Polichlorowane bifenyle (PCB)	X	0	0	0	0	0
Części metalowe	X	0	0	0	0	0
Części z tworzyw szt.	0	0	0	0	0	0
Głośniki	X	0	0	0	0	0
Kable	X	0	0	0	0	0
Tę tabelę przygotowano zgodnie z wymaganiami normy SJ/T 11364. O: Wskazuje, że zawartość danej substancji toksycznej lub szkodliwej we wszystkich materiałach homogenicznych użytych w tej części nie przekracza limitu określonego w normie GB/T 26572. X: Wskazuje, że dana substancja toksyczna lub szkodliwa zawarta w co najmniej jednym z homogenicznych materiałów użytych w tej części przekracza limit określony w normie GB/T 26572.						

Data produkcji: Ósma cyfra numeru seryjnego oznacza rok produkcji, np. cyfra „5” oznacza rok 2005 lub 2015.

Importer — Chiny: Bose Electronics (Shanghai) Company Limited, Part C, Plan 9, No. 353 North Ruying Road, China (Shanghai) Pilot Free Trade Zone

Importer — UE: Bose GP, Castleblayney Road, Carrickmacross, Ireland

Importer — Tajwan: Bose Taiwan Branch, 9F-A1, No.10, Section 3, Minsheng East Road, Taipei City 104, Taiwan

Zasilanie: 5 V — — 1 A

Informacje na temat gwarancji dołączone do tego produktu nie dotyczą Australii i Nowej Zelandii. Szczegółowe informacje można znaleźć pod adresem www.Bose.com.au/warranty lub www.Bose.com.nz/warranty.

Znak słowny i logo *Bluetooth*® są zastrzeżonymi znakami towarowymi firmy Bluetooth SIG, Inc. wykorzystanymi przez firmę Bose Corporation na mocy licencji.

N-Mark jest znakiem towarowym lub zastrzeżonym znakiem towarowym firmy NFC Forum, Inc. w Stanach Zjednoczonych i innych krajach.

Terminy „Made for iPod”, „Made for iPhone” i „Made for iPad” oznaczają, że dane urządzenie elektroniczne zaprojektowano specjalnie pod kątem odtwarzacza iPod, telefonu iPhone lub tabletu iPad i ma ono certyfikat dewelopera potwierdzający zgodność ze standardami firmy Apple. Firma Apple nie ponosi odpowiedzialności za działanie tego akcesorium ani jego zgodność ze standardami bezpieczeństwa i standardami prawnymi. Użycie tego akcesorium z urządzeniem iPod, iPhone lub iPad może wpływać na komunikację bezprzewodową.

iPad, iPhone oraz iPod są znakami towarowymi firmy Apple Inc. zastrzeżonymi w Stanach Zjednoczonych i w innych krajach. Znak towarowy „iPhone” jest używany na podstawie licencji firmy Aiphone K.K.

Apple i logo Apple są znakami towarowymi firmy Apple Inc. zarejestrowanymi w Stanach Zjednoczonych i w innych krajach. App Store jest znakiem usługowym firmy Apple Inc.

Android, Google Play oraz logo Google Play są znakami towarowymi firmy Google Inc.

©2016 Bose Corporation. Żadnej części tego dokumentu nie wolno powielać, modyfikować, rozpowszechniać ani w inny sposób wykorzystywać bez uprzedniego uzyskania pisemnego zezwolenia.

Rozpoczęcie korzystania z produktu

Rozpakowywanie	7
Elementy słuchawek.....	8
Włączanie/wyłączanie.....	9



Aplikacja Bose® Connect

Funkcje.....	10
--------------	----

Ładowanie akumulatora

Podłączanie kabla USB.....	11
Sprawdzanie akumulatora.....	12

Wskaźniki stanu słuchawek

Wskaźnik <i>Bluetooth</i> ® ()	13
Wskaźnik akumulatora ()	13

Znaczenie właściwego dopasowania

Wybór odpowiednich końcówek StayHear®+.....	14
Dopasowywanie słuchawek dousznych do ucha	14
Wymienianie końcówek StayHear®+	15

Wskazówki głosowe

Wstępnie zainstalowane języki.....	16
Zmiana języka	16

Bluetooth®

Informacje o technologii bezprzewodowej <i>Bluetooth</i> ®	17
Wybór metody parowania	17
Parowanie urządzenia <i>Bluetooth</i> ®	18
Parowanie urządzenia <i>Bluetooth</i> ® przy użyciu funkcji NFC.....	19
Odłączanie urządzenia <i>Bluetooth</i> ®	20
Ponowne podłączanie urządzenia <i>Bluetooth</i>	20

Zarządzanie wieloma podłączonymi urządzeniami

Przełączanie między dwoma podłączonymi urządzeniami <i>Bluetooth</i> ®	21
Identyfikowanie podłączonych urządzeń <i>Bluetooth</i>	21
Ponowne podłączanie wcześniej sparowanego urządzenia <i>Bluetooth</i>	21
Czyszczenie listy parowania słuchawek	21
Korzystanie z aplikacji Bose® Connect.....	21

Elementy sterowania słuchawkami

Funkcje odtwarzania multimedialnych i regulowania głośności.....	22
Funkcje połączeń telefonicznych.....	23

Pielęgnacja i konserwacja

Przechowywanie	24
Czyszczenie.....	24
Części zamienne i akcesoria.....	24
Dział Obsługi Klienta.....	25
Ograniczona gwarancja.....	25
Dane techniczne.....	25

Rozwiązywanie problemów..... 26

Rozpakowywanie

Ostrożnie rozpakuj opakowanie i sprawdź, czy zawiera przedstawione poniżej elementy:



Bezprzewodowe słuchawki
Bose® SoundSport®



Futerał

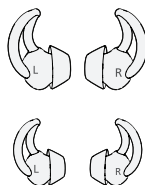

Końcówki StayHear®+:
duże (czarne) i małe (białe)

Uwaga: Końcówki średnie (szare) są założone na słuchawki.

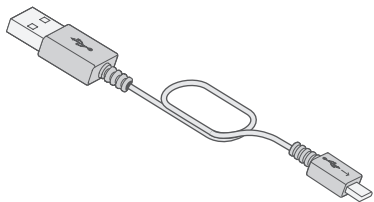

Kabel USB

Nie wolno korzystać z produktu, jeśli jakkolwiek jego część jest uszkodzona. Należy niezwłocznie powiadomić autoryzowanego dystrybutora produktów firmy Bose lub Dział Obsługi Klienta firmy Bose. Informacje kontaktowe podano w skróconej instrukcji obsługi znajdującej się w opakowaniu produktu.

Elementy słuchawek

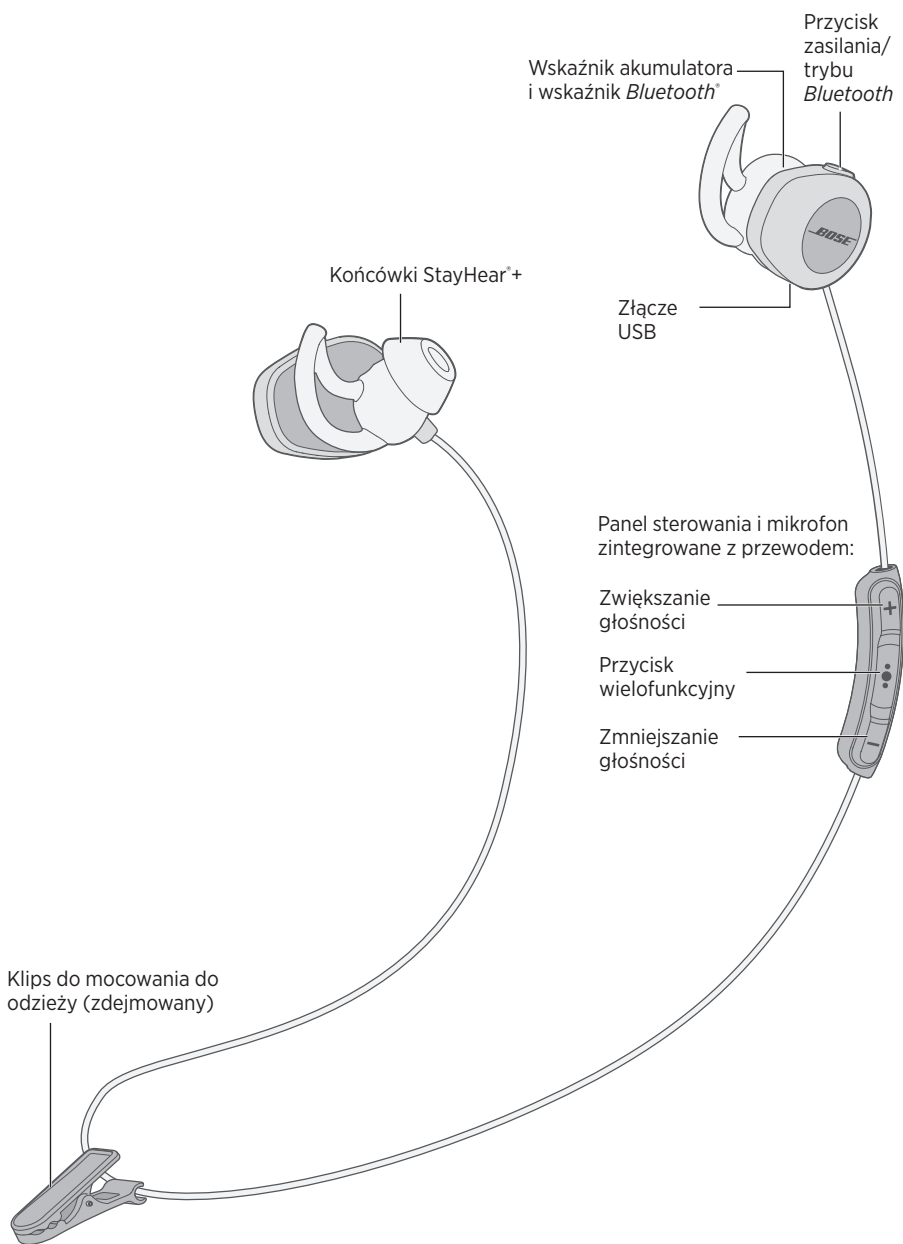

Włączanie/wyłączanie

W celu włączenia urządzenia:

Naciśnij przycisk zasilania/trybu *Bluetooth*^{*}, przytrzymując go do chwili, gdy wskaźnik akumulatora () zaświeci się na zielono, żółto lub czerwono, wskazując aktualny poziom naładowania akumulatora.

W celu wyłączenia urządzenia:

Naciśnij przycisk zasilania/trybu *Bluetooth*^{*}, przytrzymując go do chwili, gdy wskaźnik  zaświeci się trzy razy i zgaśnie, a następnie wyemitowane zostaną trzy sygnały dźwiękowe wskazujące wyłączenie zasilania.

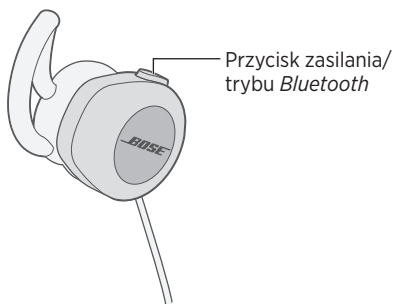

APLIKACJA BOSE® CONNECT

Ulepsz działanie słuchawek dzięki aplikacji Bose® Connect.

Funkcje



- Możliwość wykorzystania pełnego potencjału bezprzewodowych słuchawek SoundSport®.
- Darmowa aplikacja zgodna z większością systemów Apple i Android™.
- Łatwe łączenie się z wieloma urządzeniami *Bluetooth*® i przełączanie między nimi jednym przesunięciem.
- Możliwość wyłączenia wskazówek głosowych.
- Aktualizowanie oprogramowania słuchawek do najnowszej wersji.
- Dostosowywanie ustawień słuchawek, np. języka wskazówek głosowych czy trybu automatycznego wyłączenia.



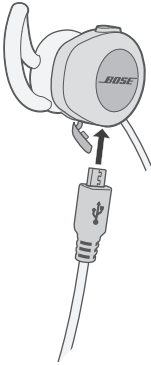

Podłączanie kabla USB

1. Otwórz klapkę na zawiasach w dolnej części prawej słuchawki.
2. Podłącz mniejszą końcówkę kabla USB do złącza USB.



3. Podłącz drugą końcówkę kabla do złącza USB ładowarki sieciowej lub komputera, którego zasilanie jest włączone.
 - W trakcie ładowania wskaźnik  miga na pomarańczowo.
 - Gdy akumulator jest w pełni naładowany, wskaźnik  świeci się na zielono.
 - Ładowanie akumulatora do stanu pełnego naładowania może potrwać do dwóch godzin. W pełni naładowany akumulator zapewnia zasilanie słuchawek do sześciu godzin.
 - Podczas ładowania słuchawki nie będą działać.
 - Produktu należy używać wyłącznie z zasilaczem atestowanym przez odpowiednią instytucję, który jest zgodny z lokalnymi przepisami (np. UL, CSA, VDE, CCC).
 - Przed rozpoczęciem ładowania sprawdź, czy słuchawki mają temperaturę pokojową (od 5°C do 40°C).

Sprawdzanie akumulatora

- Po każdym włączeniu słuchawek wskazówka głosowa informuje o poziomie naładowania akumulatora słuchawek, a wskaźnik  świeci się przez 10 sekund. Po naciśnięciu dowolnego przycisku sterującego słuchawkami wskaźnik  świeci się przez 10 sekund. Więcej informacji podano w sekcji „Wskaźnik akumulatora” na stronie 13.
- Jeśli podczas korzystania ze słuchawek wskaźnik akumulatora miga na czerwono, oznacza to, że konieczne jest naładowanie akumulatora.
- Po nawiązaniu połączenia z urządzeniem firmy Apple urządzenie to wyświetli poziom naładowania akumulatora słuchawek w prawym górnym rogu ekranu.

Wskaźnik *Bluetooth*[®] oraz wskaźnik akumulatora znajdują się w tylnej części prawej słuchawki.

Wskaźnik *Bluetooth*[®] ()

Stan wskaźnika	Stan systemu
Miga na niebiesko	Gotowość do parowania
Miga na biało	Łączenie
Świeci się na biało	Połączono

Wskaźnik akumulatora ()

Stan wskaźnika	Stan systemu
Świeci się na zielono	Poziom naładowania co najmniej średni
Świeci się na pomarańczowo	Niski poziom naładowania
Miga na czerwono	Konieczne ładowanie

Wybór odpowiednich końcówek StayHear[®] +

Optymalne odtwarzanie dźwięku jest uzależnione od wyboru końcówek StayHear[®] + o odpowiedniej wielkości. Wybierając ich rozmiar, należy zwrócić uwagę na wygodę i dopasowanie w każdym uchu. W celu najlepszego ich dopasowania konieczne może być przymierzenie wszystkich rozmiarów. Może się także okazać, że do każdego ucha potrzebny będzie inny rozmiar.

Uwaga: Aby sprawdzić, czy pasują, należy wypowiedzieć na głos kilka słów. Głos docierający do obu uszu powinien być przytłumiony. W przeciwnym razie należy wybrać inny rozmiar końcówek.

Każda końcówka StayHear[®] + i słuchawka są oznaczone literą **L** (lewa) lub **R** (prawa). Lewą końcówkę należy przymocować do lewej słuchawki, a prawą końcówkę do prawej słuchawki.

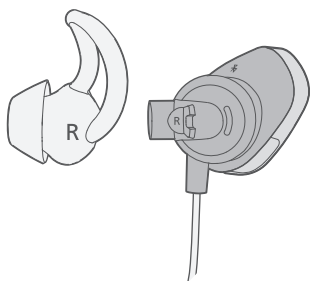

Dopasowywanie słuchawek dousznych do ucha

Stosując końcówki StayHear[®] +, można w wygodny i pewny sposób dopasować słuchawki do uszu. Wypustka końcówki pasuje do ucha tuż pod jego wypukłością.

1. Nałóż słuchawkę w taki sposób, by końcówka StayHear[®] + delikatnie opierała się na wlocie przewodu słuchowego.
2. Odchyl słuchawkę do tyłu i naciągnij wypustkę pod wypukłość ucha, aż do umocowania.

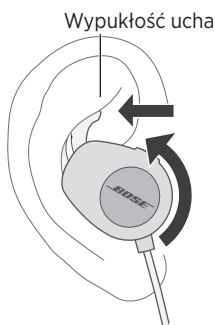

Wymienianie końcówek StayHear®+

1. Trzymając słuchawkę od dołu, delikatnie chwycić założoną końcówkę StayHear®+ i zdejmij ją ze słuchawki.

PRZESTROGA: Aby zapobiec rozerwaniu końcówki StayHear®+, chwycić ją za podstawę. Nie ciągnij końcówki za wypustkę.

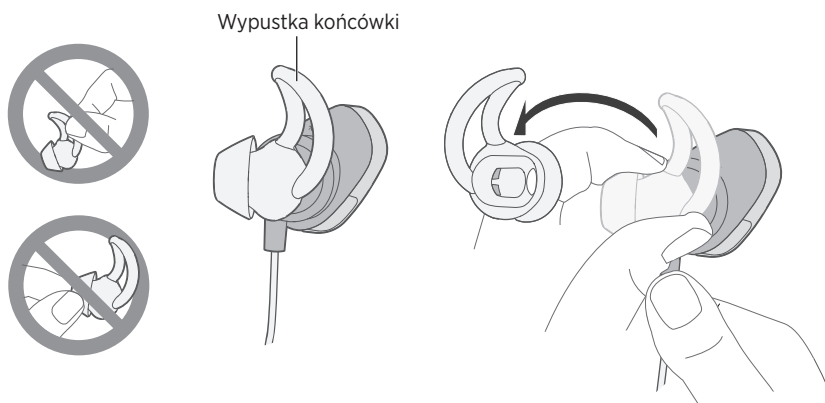

2. Ustaw otwór w nowej końcówce StayHear®+ równo z wkładką douszną słuchawki i przekręć końcówkę, by połączyć ją z wkładką. Naciśnij podstawę końcówki tak, aby pewnie ją zamocować.

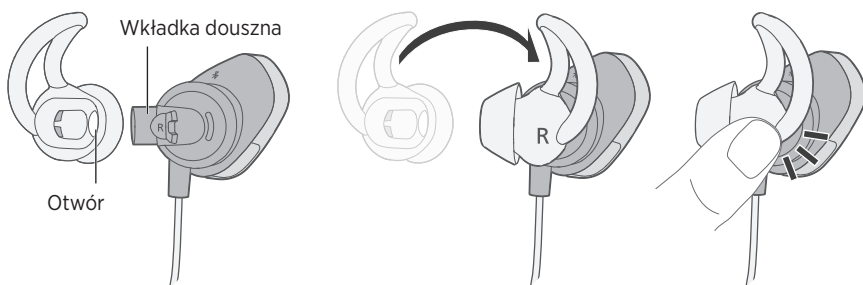

WSKAZÓWKI GŁOSOWE

Wskazówki głosowe prowadzą użytkownika przez proces parowania i podłączenia.

Wstępnie zainstalowane języki

W słuchawkach wstępnie zainstalowane są następujące języki:

- Angielski
- Niemiecki
- Koreański
- Szwedzki
- Hiszpański
- Mandaryński
- Włoski
- Holenderski
- Francuski
- Japoński
- Portugalski

Pobieranie innego języka

Odwiedź stronę global.bose.com/support/ssw

Zmiana języka

Gdy słuchawki są włączane po raz pierwszy, wskazówki głosowe są odtwarzane w języku angielskim. Aby wybrać inny język:

1. Naciśnij jednocześnie przyciski **+** oraz **-** i przytrzymaj je do momentu, gdy usłyszysz wskazówkę głosową w języku wybranym za pierwszym razem.
2. Do nawigacji po liście języków służą przyciski **+** oraz **-**.
3. Gdy usłyszysz swój język, naciśnij i przytrzymaj przycisk **●●●**, by go wybrać.

Informacje o technologii bezprzewodowej *Bluetooth*®

Technologia bezprzewodowa *Bluetooth*® umożliwia strumieniowe przesyłanie muzyki ze smartfonów, tabletów, komputerów lub innych urządzeń audio z obsługą technologii *Bluetooth* do słuchawek. Aby można było przesyłać strumieniowo muzykę z urządzenia *Bluetooth*, należy najpierw sparować urządzenie ze słuchawkami.

Wybór metody parowania

Urządzenie *Bluetooth* można sparować ze słuchawkami za pomocą technologii bezprzewodowej *Bluetooth* lub technologii NFC (Near Field Communication).

Co to jest NFC?

NFC to technologia umożliwiająca ustanowienie bezprzewodowej łączności między urządzeniami *Bluetooth* przez zetknięcie ich ze sobą. Aby sprawdzić, czy dane urządzenie obsługuje technologię NFC, skorzystaj z jego podręcznika użytkownika.

Jeśli dane urządzenie <i>Bluetooth</i> nie obsługuje technologii NFC lub jeśli masz wątpliwości:	Postępuj zgodnie z instrukcjami podanymi w sekcji „Parowanie urządzenia <i>Bluetooth</i> ” na stronie 18.
Jeśli dane urządzenie <i>Bluetooth</i> obsługuje technologię NFC:	Postępuj zgodnie z instrukcjami podanymi w sekcji „Parowanie urządzenia <i>Bluetooth</i> ® przy użyciu funkcji NFC” na stronie 19.

Uwaga: Jeśli urządzenie *Bluetooth* obsługuje technologię NFC, możesz użyć dowolnej metody parowania.

Parowanie urządzenia *Bluetooth*®

1. Gdy słuchawki są włączone, naciśnij przycisk zasilania/trybu *Bluetooth*® i przytrzymaj go, aż usłyszysz komunikat głosowy „Gotowość do parowania” lub wskaźnik *Bluetooth* (✱) zacznie migać na niebiesko.

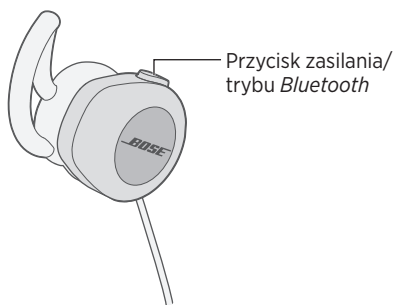

2. Włącz funkcję *Bluetooth* w urządzeniu *Bluetooth*.

Porada: Funkcja *Bluetooth* jest zwykle dostępna w menu Ustawienia.

3. Wybierz słuchawki bezprzewodowe Bose® SoundSport® z listy urządzeń.

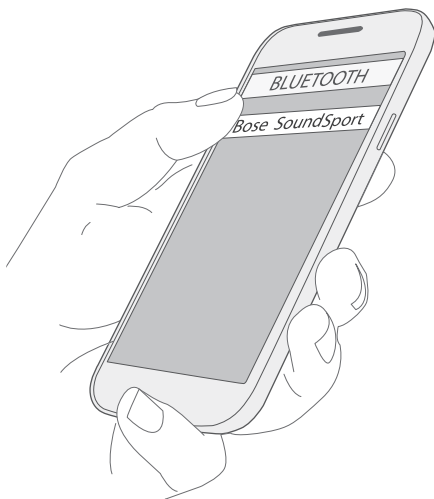



Po sparowaniu zostanie odtworzony komunikat „Połączono z <nazwa urządzenia>” lub wskaźnik ✱ zaświeci się na biało.

Parowanie urządzenia *Bluetooth*® przy użyciu funkcji NFC

1. Gdy słuchawki są włączone, odblokuj urządzenie i włącz funkcje *Bluetooth*® i NFC. Aby uzyskać więcej informacji na temat tych funkcji, zapoznaj się z podręcznikiem użytkownika swojego urządzenia.
2. Przytknij punkt dotykowy NFC urządzenia *Bluetooth* do tylnej części panelu sterowania zintegrowanego z przewodem.

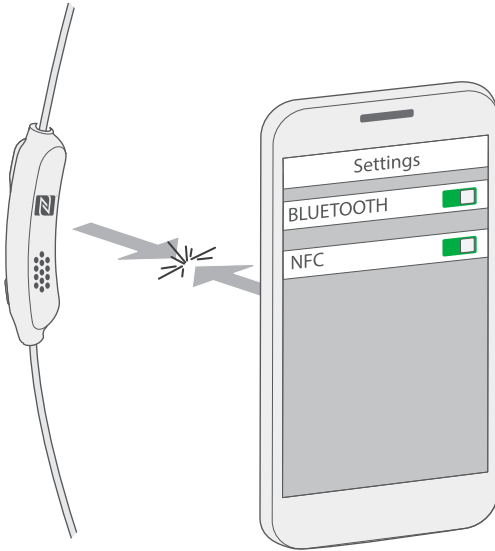
Urządzenie może wyświetlić monit o zaakceptowaniu parowania.



Po sparowaniu zostanie odtworzony komunikat „Połączono z <nazwa urządzenia>” lub wskaźnik *Bluetooth* () zaświeci się na biało.

Odłączanie urządzenia *Bluetooth*®

- Wyłącz funkcję *Bluetooth*® w urządzeniu.
- Jeśli urządzenie obsługuje funkcję NFC, przytknij punkt dotykowy NFC urządzenia do tylnej części panelu sterowania zintegrowanego z przewodem.

Ponowne podłączanie urządzenia *Bluetooth*

- Podczas włączania słuchawek nastąpi próba ponownego nawiązania połączenia z maksymalnie dwoma ostatnio podłączonymi urządzeniami.

Uwaga: Urządzenia muszą znajdować się w zasięgu i być włączone.

- Jeśli urządzenie *Bluetooth* obsługuje funkcję NFC, przytknij punkt dotykowy NFC urządzenia do tylnej części panelu sterowania zintegrowanego z przewodem.

ZARZĄDZANIE WIELOMA PODŁĄCZONYMI URZĄDZENIAMI

Na liście parowania słuchawek można zachować maksymalnie osiem sparowanych urządzeń *Bluetooth*[®], przy czym aktywne połączenie może być nawiązane jednocześnie z nie więcej niż dwoma urządzeniami.

Uwaga: W danej chwili można odtwarzać dźwięk tylko z jednego urządzenia.

Przełączanie między dwoma podłączonymi urządzeniami *Bluetooth*[®]

1. Wstrzymaj odtwarzanie na pierwszym urządzeniu.
2. Rozpocznij odtwarzanie na drugim urządzeniu.

Identyfikowanie podłączonych urządzeń *Bluetooth*

Naciśnij przycisk zasilania/trybu *Bluetooth*, aby usłyszeć komunikat informujący o aktualnie podłączonych urządzeniach.

Ponowne podłączanie wcześniej sparowanego urządzenia *Bluetooth*

1. Naciśnij przycisk zasilania/trybu *Bluetooth*, aby usłyszeć komunikat informujący o aktualnie podłączonym urządzeniu.
2. W ciągu trzech sekund naciśnij ponownie przycisk zasilania/trybu *Bluetooth*, aby podłączyć następne urządzenie do listy parowania słuchawek. Powtarzaj tę czynność do momentu usłyszenia nazwy właściwego urządzenia.
3. Rozpocznij odtwarzanie na podłączonym urządzeniu.

Czyszczenie listy parowania słuchawek

1. Wyłącz słuchawki.
2. Naciśnij przycisk zasilania/trybu *Bluetooth* i przytrzymaj go przez 10 sekund, dopóki nie usłyszysz komunikatu informującego o wyczyszczeniu listy urządzeń *Bluetooth*.
3. Usuń słuchawki Bose[®] SoundSport[®] z listy *Bluetooth* w urządzeniu.

Z listy zostaną usunięte wszystkie urządzenia *Bluetooth* i słuchawki będą gotowe do sparowania z nowym urządzeniem.

Korzystanie z aplikacji Bose[®] Connect

Aplikacja Bose Connect umożliwia łatwe zarządzanie wieloma podłączonymi urządzeniami. Więcej informacji na ten temat podano w sekcji „Aplikacja Bose Connect” na stronie 10.

Funkcje odtwarzania multimedialnych i regulowania głośności

Elementy sterowania słuchawkami znajdują się na panelu sterowania zintegrowanym z przewodem (poniżej prawej słuchawki).

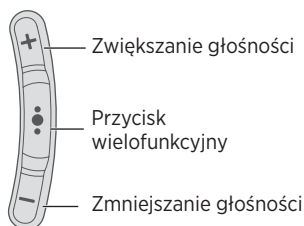

Funkcja	Sposób wywołania
Rozpoczęcie/wstrzymanie odtwarzania	Naciśnij przycisk ●●●.
Przejdź do przodu	Szybko dwukrotnie naciśnij przycisk ●●●.
Przejdź do tyłu	Szybko trzykrotnie naciśnij przycisk ●●●.
Szybkie przewijanie do przodu	Szybko dwukrotnie naciśnij przycisk ●●●, przytrzymując go przy drugim naciśnięciu.
Szybkie przewijanie do tyłu	Szybko trzykrotnie naciśnij przycisk ●●●, przytrzymując go przy trzecim naciśnięciu.
Zwiększanie głośności	Naciśnij przycisk +.
Zmniejszanie głośności	Naciśnij przycisk -.

Funkcje połączeń telefonicznych

Funkcja	Sposób wywołania
Odebranie połączenia	Naciśnij przycisk ●●●.
Zakończenie połączenia	Naciśnij przycisk ●●●.
Odrzucenie połączenia przychodzącego	Naciśnij przycisk ●●● i przytrzymaj go przez sekundę.
Odbieranie nowego połączenia przychodzącego i zawieszanie bieżącej rozmowy	Podczas rozmowy naciśnij raz przycisk ●●●.
Odrzucanie nowego połączenia przychodzącego i kontynuowanie bieżącej rozmowy	Podczas rozmowy naciśnij przycisk ●●● i przytrzymaj go przez sekundę.
Przełączenie między dwoma połączeniami	Gdy aktywne są dwa połączenia, naciśnij dwukrotnie przycisk ●●●.
Tworzenie połączenia konferencyjnego	Gdy aktywne są dwa połączenia, naciśnij przycisk ●●● i przytrzymaj go przez sekundę.
Aktywowanie sterowanie głosem	Gdy nie toczy się rozmowa, naciśnij przycisk ●●● i przytrzymaj go przez sekundę. Informacje dotyczące używania tej funkcji i zgodności z nią podano w instrukcji obsługi urządzenia.
Włączanie / wyłączanie wyciszenia połączenia	Podczas rozmowy naciśnij jednocześnie przyciski + i -.

Przechowywanie

- Wyłącz słuchawki, gdy z nich nie korzystasz.
- Jeśli słuchawki mają być przechowywane dłużej niż przez kilka miesięcy, najpierw całkowicie naładuj akumulator.
- Przechowuj słuchawki w futerałach.

Czyszczenie

Słuchawki mogą wymagać okresowego czyszczenia.

Końcówki StayHear*+: Zdejmij końcówki ze słuchawek, a następnie umyj je łagodnym detergentem i wodą. Opłucz i wysusz je dokładnie przed założeniem na słuchawki.

Wnętrza słuchawek: Wyczyść je, używając wyłącznie suchego i miękkiego bawełnianego wacika lub podobnego materiału. Nie wkładaj żadnego narzędzia do czyszczenia do wnętrza wkładek dousznych.

Części zamienne i akcesoria

Części zamienne i akcesoria można zamówić przez Dział Obsługi Klienta firmy Bose. Patrz: sekcja „Dział Obsługi Klienta” na stronie 25.

Dział Obsługi Klienta

Aby uzyskać dodatkową pomoc dotyczącą korzystania z tych słuchawek:

- Odwiedź stronę global.bose.com/support/ssw
- Skontaktuj się z Działem Obsługi Klienta firmy Bose. Informacje kontaktowe podano w dokumentacji zawartej w opakowaniu.

Ograniczona gwarancja

Słuchawki bezprzewodowe SoundSport® są objęte ograniczoną gwarancją. Szczegółowe informacje dotyczące ograniczonej gwarancji podano na karcie rejestracji produktu zawartej w opakowaniu. Na karcie tej można również znaleźć informacje dotyczące sposobu rejestracji. Rezygnacja z rejestracji nie ma wpływu na uprawnienia wynikające z ograniczonej gwarancji.

Informacje na temat gwarancji dołączone do tego produktu nie dotyczą Australii i Nowej Zelandii. Szczegółowe informacje dotyczące gwarancji w Australii i Nowej Zelandii można znaleźć pod adresem www.bose.com.au/warranty lub www.bose.co.nz/warranty.

Dane techniczne

Zasilanie: 5 V $\overline{\text{---}}$ 1 A

Problem	Rozwiązanie
Słuchawki się nie włączają	<ul style="list-style-type: none"> • Włącz słuchawki (patrz: sekcja „Włączanie/wyłączanie” na stronie 9). • Naładuj akumulator.
Nie można sparować słuchawek z urządzeniem <i>Bluetooth</i> [®]	<ul style="list-style-type: none"> • Na urządzeniu <i>Bluetooth</i>: <ul style="list-style-type: none"> – Włącz funkcję <i>Bluetooth</i>, a następnie ją wyłącz. – Usuń słuchawki Bose[®] SoundSport[®] z listy <i>Bluetooth</i> w urządzeniu. Sparuj urządzenia ponownie. • Zmniejsz odległość między urządzeniem <i>Bluetooth</i> a słuchawkami i zwiększ odległość od źródeł zakłóceń lub przeszkód. • Sparuj inne urządzenie <i>Bluetooth</i> (patrz: strona 18). • Odwiedź stronę global.bose.com/support/ssw, aby obejrzeć filmy instruktażowe. • Czyszczenie listy parowania słuchawek: Wyłącz słuchawki. Naciśnij przycisk zasilania/trybu <i>Bluetooth</i> i przytrzymaj go przez 10 sekund, dopóki nie usłyszysz komunikatu informującego o wyczyszczeniu listy urządzeń <i>Bluetooth</i>. Usuń słuchawki Bose SoundSport z listy <i>Bluetooth</i> w urządzeniu. Sparuj urządzenia ponownie.
Nie można sparować słuchawek z urządzeniem obsługującym technologię NFC	<ul style="list-style-type: none"> • Sprawdź, czy urządzenie <i>Bluetooth</i> obsługuje technologię NFC. • Odblokuj urządzenie i włącz funkcje <i>Bluetooth</i> i NFC. • Przytknij punkt dotykowy NFC znajdujący się w tylnej części urządzenia <i>Bluetooth</i> do tylnej części panelu sterowania zintegrowanego z przewodem.
Brak dźwięku	<ul style="list-style-type: none"> • Podłącz słuchawki do zasilania i naładuj akumulator. • Zwiększ głośność słuchawek i urządzenia <i>Bluetooth</i>. • Naciśnij przycisk zasilania/trybu <i>Bluetooth</i>, aby odtwarzać dźwięk z podłączonego urządzenia. Sprawdź, czy używasz odpowiedniego urządzenia. • Zmniejsz odległość między urządzeniem <i>Bluetooth</i> a słuchawkami i zwiększ odległość od źródeł zakłóceń lub przeszkód. • Użyj innego źródła muzyki. • Sparuj inne urządzenie <i>Bluetooth</i> (patrz: strona 18). • Jeśli podłączono dwa urządzenia <i>Bluetooth</i>, wstrzymaj odtwarzanie na pierwszym z nich i rozpocznij odtwarzanie na drugim. • Jeśli podłączono dwa urządzenia <i>Bluetooth</i>, sprawdź, czy są one w zasięgu słuchawek (10 m).

Problem	Rozwiązanie
Niska jakość dźwięku	<ul style="list-style-type: none"> • Użyj innego źródła muzyki. • Sparuj inne urządzenie <i>Bluetooth</i>[®]. • Odłącz drugie urządzenie. • Zmniejsz odległość między urządzeniem <i>Bluetooth</i> a słuchawkami i zwiększ odległość od źródeł zakłóceń lub przeszkód. • Usuń zanieczyszczenia i woskowinę nagromadzone w słuchawkach i wkładkach dousznych.
Słuchawki się nie ładują	<ul style="list-style-type: none"> • Otwórz klapy na zawiasach w dolnej części prawej słuchawki i dobrze podłącz mniejszą końcówkę kabla USB do złącza USB. Sprawdź, czy końcówka kabla jest prawidłowo dopasowana do złącza w słuchawkach. • Sprawdź, czy oba końce kabla USB są pewnie zamocowane. • Jeśli słuchawki były wystawione na działanie wysokich lub niskich temperatur, poczekaj, aż będą miały znowu temperaturę pokojową i spróbuj ponownie rozpocząć ładowanie.
Wypadanie końcówek StayHear [®] +	Przymocuj stabilnie końcówki do słuchawek (patrz: sekcja „Wymienianie końcówek StayHear [®] +” na stronie 15).
Zgubienie końcówki StayHear [®] +	W celu uzyskania nowej końcówki skontaktuj się z Działem Obsługi Klienta firmy Bose.

INSTRUÇÕES DE SEGURANÇA IMPORTANTES

Leia e guarde todas as instruções de segurança importantes.

CUIDADOS/ADVERTÊNCIAS

- NÃO use o fone de ouvido com o volume alto por um período prolongado.
 - Para evitar danos à audição, ajuste o volume de seu fone de ouvido para um nível moderado e confortável.
 - Diminua o volume de seu dispositivo antes de colocar o fone de ouvido e, em seguida, aumente gradativamente o volume até chegar a um nível confortável.
- Use cautela e siga as leis aplicáveis ao uso de telefone celular e fone de ouvido se você estiver usando o fone de ouvido para ligações telefônicas enquanto estiver dirigindo. Algumas jurisdições impõem limitações específicas, como configuração de um só fone, à utilização de tais produtos enquanto conduz. NÃO use o fone para qualquer outra finalidade enquanto estiver dirigindo.
- Foque em sua segurança e na dos outros se você for usar o fone de ouvido em qualquer atividade que exija sua atenção, por exemplo, ao andar de bicicleta ou andando em ou perto de tráfego, um canteiro de obras ou estrada de ferro, etc. Retire o fone de ouvido ou ajuste o volume dele para garantir que você possa ouvir os sons ao redor, incluindo alarmes e sinais de alerta.
- NÃO use o fone de ouvido se ele estiver emitindo ruídos incomuns muito elevados. Se isso acontecer, desligue o fone de ouvido e entre em contato com o atendimento ao cliente da Bose.
- NÃO mergulhe nem exponha o fone de ouvido por período prolongado à água nem use durante a participação de atividades aquáticas, como natação, esqui aquático, surfe etc.
- Remova o fone de ouvido imediatamente se sentir sensação de aquecimento ou perda de áudio.
- NÃO use adaptadores de telefones celulares para conectar o fone de ouvido a entradas em assentos de aeronaves, pois isso resultaria em lesões ou danos à propriedade devido ao superaquecimento.



Contém peças pequenas que podem apresentar perigo de engasgo. Não recomendado para menores de 3 anos.



Este produto contém material magnético. Consulte seu médico para saber se isso pode afetar seu dispositivo médico implantável.

- NÃO faça alterações não autorizadas a este produto.
- Use este produto somente com uma fonte de alimentação aprovada pelas normas locais (ex.: UL, CSA, VDE, CCC).
- Não exponha produtos que contêm baterias ao calor excessivo (ex.: armazenamento sob a luz solar direta, fogo ou afins).

Informações regulamentares

NOTA: Este equipamento foi testado e considerado em conformidade com os limites para dispositivos digitais da classe B, de acordo com a Parte 15 das normas da FCC. Esses limites são determinados para garantir uma proteção razoável contra interferências prejudiciais em instalações residenciais. Este equipamento gera, usa e pode emitir energia de radiofrequência e, se não for instalado e utilizado de acordo com as instruções, poderá causar interferência prejudicial às comunicações de rádio. Porém, não há garantias de que não haverá interferência em determinada instalação. Se este equipamento causar interferência prejudicial à recepção dos sinais de rádio ou televisão, o que poderá ser determinado desligando e religando este equipamento, recomendamos que o usuário tente corrigir a interferência recorrendo a uma ou mais das seguintes medidas:

- Mude a orientação ou posição da antena receptora.
- Aumente a distância entre o equipamento e o receptor.
- Conecte o equipamento a uma tomada de um circuito diferente daquele ao qual o receptor está conectado.
- Consulte o revendedor ou um técnico especialista em rádio/TV para obter ajuda.

Alterações ou modificações não expressamente aprovadas pela Bose Corporation poderão anular a autoridade do usuário para usar este equipamento.

Este dispositivo está de acordo com a parte 15 do regulamento da FCC e está isento de licença dos padrões de RSS da Industry Canada. O funcionamento está sujeito às duas seguintes condições: (1) Este equipamento não pode causar interferência prejudicial, e (2) este equipamento deve aceitar qualquer interferência recebida, incluindo interferência que possa causar funcionamento indesejado.

Este dispositivo está de acordo com os limites de exposição de radiação de que a FCC e a Industry Canada estabeleceram para a população geral.

Atende aos requisitos da IDA.

CAN ICES-3 (B)/NMB-3(B)

Regulamentação de Gerenciamento de Dispositivos de Radiofrequência de Baixa Potência

Artigo XII

De acordo com a “Regulamentação de Gerenciamento de Dispositivos de Radiofrequência de Baixa Potência”, sem permissão concedida pela NCC, nenhuma empresa, organização ou usuário está autorizado a mudar a frequência, aumentar a potência de transmissão ou alterar as características originais ou o desempenho de um dispositivo de radiofrequência de baixa potência aprovado.

Artigo XIV

Dispositivos de radiofrequência de baixa potência não devem comprometer a segurança de aeronaves nem interferir em comunicações legítimas; se isso for descoberto, o usuário deve cessar imediatamente a operação do dispositivo, até que não haja interferências. As comunicações legítimas supracitadas referem-se a comunicações de rádio operadas em conformidade com a Lei de Telecomunicações.

Os dispositivos de radiofrequência de baixa potência têm de ser susceptíveis à interferência de comunicações legítimas ou dispositivos ISM irradiados por ondas de rádio.

 A Bose Corporation declara pelo presente que este produto está de acordo com os requisitos essenciais, bem como outras provisões relevantes, da Diretiva 1999/5/EC e todos os outros requisitos de diretivas da União Europeia. O texto completo da Declaração de Conformidade encontra-se em: www.Bose.com/compliance



Descarte as pilhas de forma responsável, de acordo com os regulamentos locais. Não as incinere.



Este símbolo indica que o produto não deve ser descartado com o lixo doméstico e deve ser entregue em um local de coleta apropriado para reciclagem. O descarte adequado e a reciclagem ajudam a proteger os recursos naturais, a saúde humana e o meio ambiente. Para obter mais informações sobre o descarte e a reciclagem deste produto, entre em contato com a prefeitura, o serviço de descarte, o serviço de coleta de lixo do local ou a loja onde você comprou este produto.

Li-ion A remoção da bateria de íons de lítio recarregável deste produto deve ser feita apenas por um profissional qualificado. Contate o revendedor local da Bose ou acesse <http://products.bose.com/static/compliance/index.html> para obter mais informações.



INFORMAÇÕES REGULAMENTARES

Nomes e conteúdo de substâncias ou elementos tóxicos ou perigosos						
	Substâncias e elementos tóxicos ou perigosos					
Nome da peça	Chumbo (Pb)	Mercúrio (Hg)	Cádmio (Cd)	Hexavalente (CR(VI))	Bifenilos polibromados (PBB)	Éter difenílico polibromado (PBDE)
Placas de circuitos integrados	X	0	0	0	0	0
Peças metálicas	X	0	0	0	0	0
Peças de plástico	0	0	0	0	0	0
Alto-falantes	X	0	0	0	0	0
Cabos	X	0	0	0	0	0
Esta tabela foi elaborada de acordo com as disposições da norma SJ/T 11364. O: Indica que esta substância tóxica ou perigosa contida em todos os materiais homogêneos desta peça está abaixo do limite em GB/T 26572.						
X: Indica que esta substância tóxica ou perigosa contida em pelo menos um dos materiais homogêneos utilizados nesta peça está acima do limite em GB/T 26572.						

Data de fabricação: O oitavo dígito no número de série indica o ano de fabricação: “5” corresponde a 2005 ou 2015.

Importador na China: Bose Electronics (Shanghai) Company Limited, Part C, Plan 9, No. 353 North Riyang Road, China (Shanghai) Pilot Free Trade Zone

Importador CE: Bose GP, Castleblayney Road, Carrickmacross, Ireland

Importador em Taiwan: Bose Taiwan Branch, 9F-A1, No.10, Section 3, Minsheng East Road, Taipei City 104, Taiwan

Entrada nominal: 5 V — — 1 A

As informações de garantia fornecidas com este produto não se aplicam na Austrália e na Nova Zelândia. Consulte www.Bose.com.au/warranty ou www.Bose.co.nz/warranty para obter detalhes.

A marca nominativa e os logotipos *Bluetooth*® são marcas comerciais registradas pertencentes à Bluetooth SIG, Inc. e qualquer utilização de tais marcas pela Bose Corporation é feita sob licença.

A marca N é uma marca comercial ou registrada da NFC Forum, Inc. nos Estados Unidos e em outros países.

“Made for iPod” (Fabricado para iPod), “Made for iPhone” (Fabricado para iPhone) e “Made for iPad” (Fabricado para iPad) significa que um acessório eletrônico foi concebido para se ligar especificamente ao iPod, iPhone ou iPad, respetivamente, e foi certificado pelo produtor como estando de acordo com os padrões de funcionamento da Apple. A Apple não é responsável pelo funcionamento deste dispositivo nem pela sua conformidade com as normas legais e de segurança. Observe que o uso deste acessório com iPod, iPhone ou iPad poderá afetar o funcionamento da rede sem fio.

iPad, iPhone e iPod são marcas comerciais da Apple Inc., registradas nos EUA e em outros países. A marca registrada “iPhone” é usada com uma licença da Aiphone K.K.

Apple e o logotipo da Apple são marcas registradas da Apple Inc., registradas nos EUA e em outros países. App Store é uma marca de serviço da Apple Inc.

Android, Google Play e o logotipo do Google Play são marcas comerciais da Google Inc.

©2016 Bose Corporation. Nenhuma parte deste documento pode ser reproduzida, modificada, distribuída ou utilizada de qualquer outra forma sem a prévia autorização por escrito.

Introdução

Conteúdo da embalagem.....	7
Componentes do fone de ouvido.....	8
Ligando/desligando.....	9



Aplicativo Bose® Connect

Características.....	10
----------------------	----

Carregando a bateria

Conectando o cabo USB.....	11
Verificação da bateria.....	12

Indicadores de status do fone de ouvido

Indicador de <i>Bluetooth</i> ® ().....	13
Indicador de bateria ().....	13

Importância do ajuste adequado

Escolha da ponta StayHear®+ correta.....	14
Ajuste do fone ao ouvido.....	14
Troca das pontas StayHear®+.....	15

Comandos de voz

Idiomas pré-instalados.....	16
Alterando o idioma.....	16

Bluetooth®

Sobre a tecnologia sem fio <i>Bluetooth</i> ®.....	17
Escolhendo seu método de emparelhamento.....	17
Emparelhando seu dispositivo <i>Bluetooth</i> ®.....	18
Emparelhando seu dispositivo <i>Bluetooth</i> ® via NFC.....	19
Desconectando um dispositivo <i>Bluetooth</i> ®.....	20
Reconectando um dispositivo <i>Bluetooth</i>	20

SUMÁRIO

Gerenciando vários dispositivos conectados

Alternando entre dois dispositivos <i>Bluetooth</i> ® conectados.....	21
Identificando os dispositivos <i>Bluetooth</i> conectados.....	21
Reconectando um dispositivo <i>Bluetooth</i> emparelhado anteriormente.....	21
Apagando a lista de emparelhamento do fone de ouvido.....	21
Usando o aplicativo Bose® Connect.....	21

Controles do fone de ouvido

Funções de reprodução multimídia e volume.....	22
Funções de chamada.....	23

Cuidados e manutenção

Armazenamento.....	24
Limpeza.....	24
Peças de reposição e acessórios.....	24
Serviço de atendimento ao cliente.....	25
Garantia Limitada.....	25
Informações técnicas.....	25

Solução de problemas.....

Conteúdo da embalagem

Retire cuidadosamente os elementos da embalagem e confirme se as seguintes peças estão incluídas:

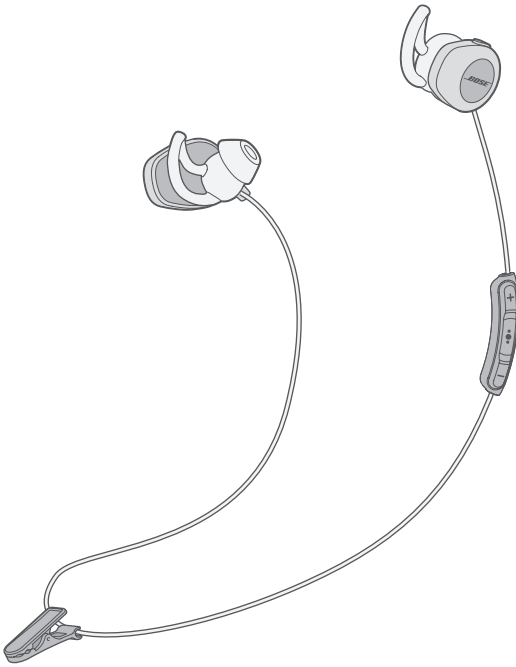

Fone de ouvido sem fio
Bose® SoundSport®



Estojo

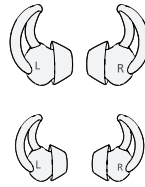

Pontas StayHear®+:
Grandes (pretas)
e Pequenas (brancas)

Observação: As pontas médias (cinza) são acopladas aos fones.

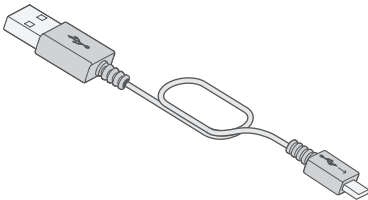

Cabo USB

Se qualquer parte do produto estiver danificada, não o utilize. Entre em contato com o revendedor autorizado da Bose imediatamente ou com o atendimento ao cliente da Bose. Consulte o guia de início rápido fornecido na embalagem do produto para obter informações de contato.

Componentes do fone de ouvido

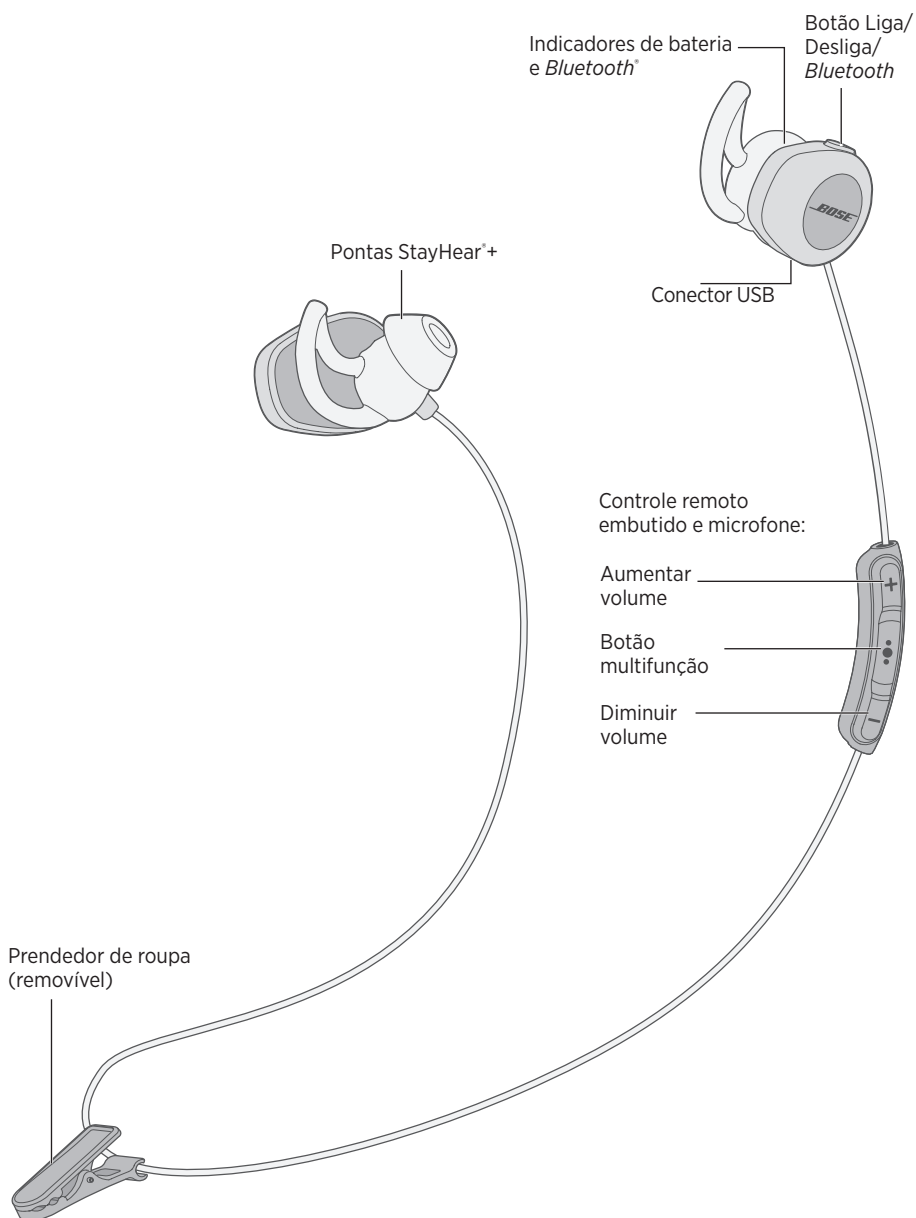

Ligando/desligando

Para ligar:

Pressione o botão Liga/Desliga/*Bluetooth** até o indicador de bateria () acender em verde, amarelo ou vermelho (para indicar o nível de carga atual da bateria).

Para desligar:

Pressione o botão Liga/Desliga/*Bluetooth** por alguns segundos até  piscar três vezes e apagar e você ouvir os sons de desligamento.

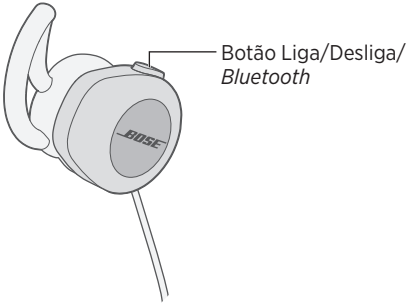

APLICATIVO BOSE® CONNECT

Aprimore seu fone de ouvido com o aplicativo Bose® Connect.

Características

- Liberte todo o potencial de seu fone de ouvido sem fio SoundSport®
- Aplicativo gratuito compatível com a maioria dos sistemas Apple e Android™
- Conecte e alterne facilmente entre vários dispositivos *Bluetooth*® com apenas um deslizar de um botão
- Desativar os comandos de voz
- Mantenha seu fone de ouvido atualizado com o software mais recente
- Personalize as configurações do fone de ouvido, como o idioma dos comandos de voz e o desligamento automático



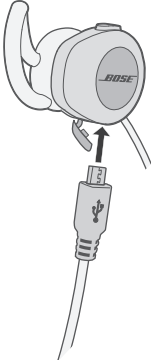

Conectando o cabo USB

1. Abra a porta articulada na parte inferior do lado direito do fone.
2. Conecte a extremidade pequena do cabo USB ao conector USB.



3. Conecte a outra extremidade a um carregador USB ou a um computador ligado.
 - Durante o carregamento, pisca em âmbar.
 - Quando a bateria estiver completamente carregada, acenderá em verde.
 - Aguarde até duas horas para carregar totalmente a bateria. A carga completa permite o funcionamento do fone de ouvido por até seis horas.
 - O fone de ouvido não tocará durante a carga.
 - Use este produto somente com uma fonte de alimentação aprovada pelas normas locais (ex.: UL, CSA, VDE, CCC).
 - Antes de carregar, certifique-se de que o fone esteja sob temperatura ambiente, entre 5° C e 40° C.

Verificação da bateria

- Sempre que você ligar o fone de ouvido, o comando de voz anunciará o nível de carga da bateria, e  piscará por 10 segundos. Quando você pressiona qualquer um dos controles do fone de ouvido,  pisca por 10 segundos. Para obter mais informações, consulte “Indicador de bateria”, na página 13.
- Enquanto o fone de ouvido estiver em uso, o indicador de bateria piscará em vermelho quando for necessário carregar a bateria.
- Se você estiver conectado a um dispositivo Apple, o dispositivo mostrará o nível de carga da bateria do fone de ouvido perto do canto superior direito da tela.

Os indicadores de *Bluetooth*[®] e bateria estão localizados na parte traseira do fone do lado direito.

Indicador de *Bluetooth*[®] ()

Indicador de atividade	Estado do sistema
Piscando em azul	Pronto para emparelhar
Piscando em branco	Conectando
Branco fixo	Conectado

Indicador de bateria ()

Indicador de atividade	Estado do sistema
Verde	Carga média a total
Âmbar	Carga baixa
Piscando em vermelho	Carga necessária

Escolha da ponta StayHear®+ correta

Para garantir o desempenho de áudio ideal, é importante escolher o tamanho correto da ponta StayHear®+. Selecione o tamanho que lhe proporcione o maior conforto e melhor encaixe em cada ouvido. Para determinar o melhor encaixe, talvez seja preciso experimentar os três tamanhos. Talvez você precise de tamanhos diferentes para cada ouvido.

Observação: Para testar o encaixe, tente falar alto. Sua voz deve soar abafada em ambos os ouvidos; caso contrário, selecione outro tamanho de ponta.

Cada ponta StayHear®+ e fone está marcado com a letra **L** ou **R**. Acople a ponta esquerda no fone esquerdo, e a ponta direita no fone direito.

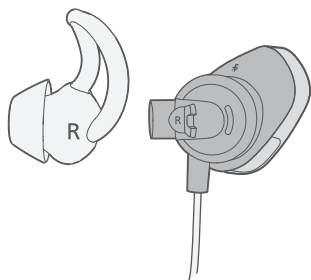

Ajuste do fone ao ouvido

A ponta StayHear®+ permite que o fone se encaixe segura e confortavelmente em seu ouvido. A asa da ponta encaixa-se exatamente na concha da orelha.

1. Insira o fone de modo que a ponta StayHear®+ se encaixe suavemente na abertura do canal auditivo.
2. Incline o fone para trás e pressione a asa da ponta por baixo da concha da orelha até que fique segura.

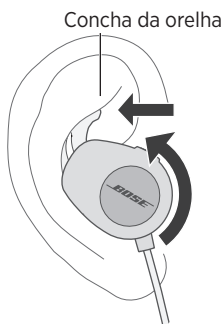

Troca das pontas StayHear®+

1. Segurando o fone pela haste, pegue delicadamente a ponta StayHear®+ acoplada e retire-a do fone.

CUIDADO: Para evitar ruptura, pegue a ponta StayHear®+ pela base. Não puxe pela asa da ponta.

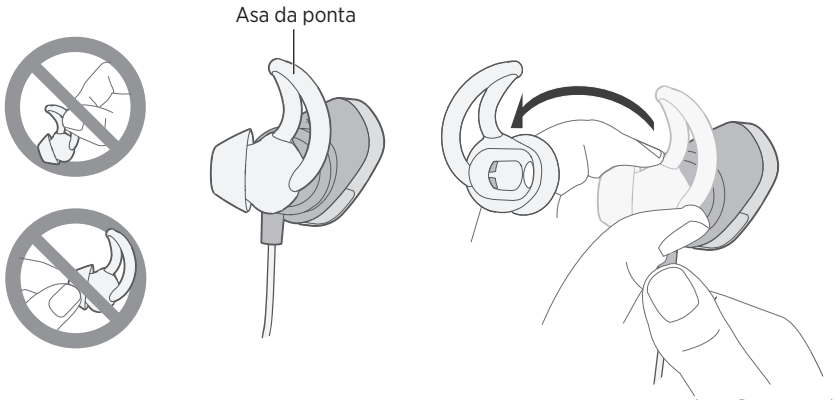

2. Alinhe a abertura da nova ponta StayHear®+ com o bico do fone e gire a ponta no bico. Pressione a base da ponta até encaixá-la no lugar com firmeza.

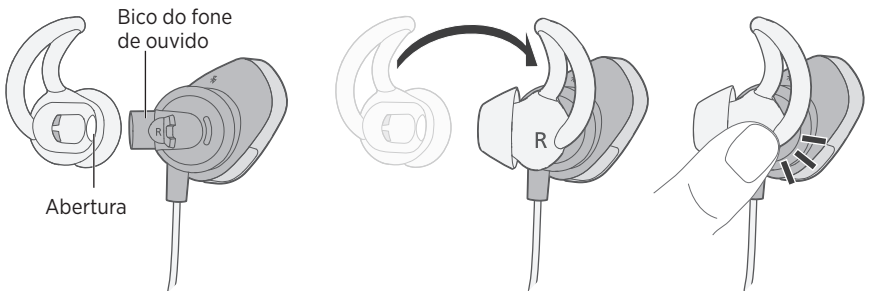

Os comandos de voz orientam você nos processos de emparelhamento e conexão.

Idiomas pré-instalados

Os seguintes idiomas estão pré-instalados em seu fone:

- Inglês
- Espanhol
- Francês
- Alemão
- Mandarim
- Japonês
- Coreano
- Italiano
- Português
- Sueco
- Holandês

Para baixar outro idioma

Visite: global.bose.com/support/ssw

Alterando o idioma

Ao ligar o fone de ouvido pela primeira vez, os comandos de voz estão em inglês. Para selecionar um idioma diferente:

1. Pressione **+** e **-** ao mesmo tempo até ouvir o comando de voz para a primeira opção de idioma.
2. Pressione **+** ou **-** para navegar pela lista de idiomas.
3. Quando você ouvir o idioma desejado, pressione **●●●** por alguns segundos para selecioná-lo.

Sobre a tecnologia sem fio *Bluetooth*®

A tecnologia sem fio *Bluetooth*® permite transmitir música de smartphones, tablets, computadores ou outros dispositivos de áudio *Bluetooth* para seu fone de ouvido. Antes de poder transmitir música de um dispositivo *Bluetooth*, você deve emparelhar o dispositivo com o fone de ouvido.

Escolhendo seu método de emparelhamento

Você pode emparelhar seu dispositivo *Bluetooth* com seu fone de ouvido usando a tecnologia sem fio *Bluetooth* ou a tecnologia NFC (Near Field Communication – Comunicação a Curta Distância).

O que é NFC?

NFC é uma tecnologia que permite que dispositivos *Bluetooth* estabeleçam uma comunicação sem fio entre si com o simples contato entre eles. Consulte o manual do proprietário do dispositivo para saber se seu modelo é compatível com a tecnologia NFC.

Se seu dispositivo <i>Bluetooth</i> não for compatível com a tecnologia NFC, ou se você não tiver certeza:	Siga as instruções de “Emparelhando seu dispositivo <i>Bluetooth</i> ”, na página 18.
Se seu dispositivo <i>Bluetooth</i> é compatível com a tecnologia NFC:	Siga as instruções de “Emparelhando seu dispositivo <i>Bluetooth</i> ® via NFC”, na página 19.

Observação: Se seu dispositivo *Bluetooth* é compatível com a tecnologia NFC, você poderá usar qualquer um dos métodos de emparelhamento.

Emparelhando seu dispositivo *Bluetooth*®

1. Com o fone de ouvido ligado, pressione e segure o botão Liga/Desliga/*Bluetooth*® até ouvir “Pronto para emparelhar” ou o indicador de *Bluetooth* () piscar em azul.

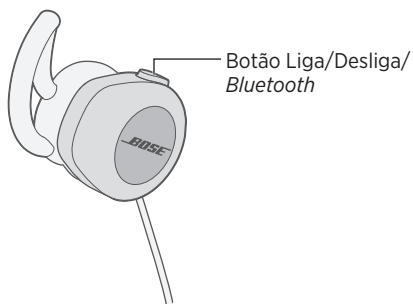

2. No dispositivo *Bluetooth*, ative o recurso *Bluetooth*.
Dica: O recurso *Bluetooth* é normalmente encontrado no menu Configurações.
3. Selecione seu fone de ouvido sem fio Bose® SoundSport® na lista de dispositivos.

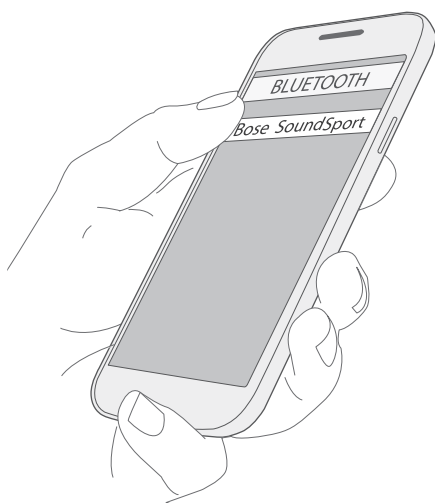



Uma vez emparelhado, você ouvirá “Conectado a <nome do dispositivo>”, ou  acenderá em branco.

Emparelhando seu dispositivo *Bluetooth*® via NFC

1. Com o fone de ouvido ligado, desbloqueie o dispositivo e ative os recursos *Bluetooth*® e NFC. Consulte o manual do proprietário do dispositivo para saber mais sobre esses recursos.
2. Toque no ponto de contato do NFC em seu dispositivo *Bluetooth* com a traseira do controle remoto embutido.

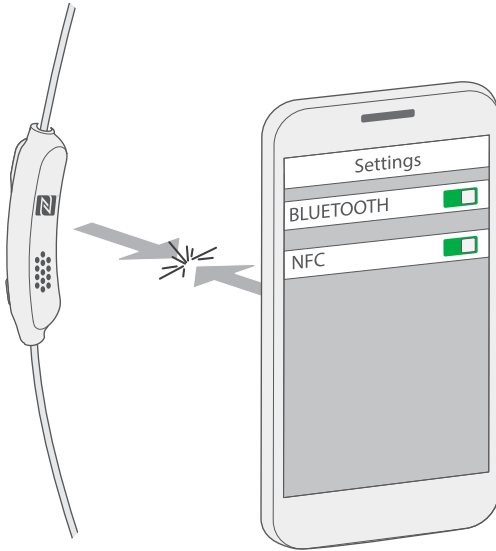
Talvez o dispositivo peça para aceitar o emparelhamento.



Uma vez emparelhado, você ouvirá “Conectado a <nome do dispositivo>”, ou o indicador de *Bluetooth* () acenderá em branco.

Desconectando um dispositivo *Bluetooth*®

- Desative o recurso *Bluetooth*® em seu dispositivo.
- Se seu dispositivo for compatível com a tecnologia NFC, toque no ponto de contato do NFC em seu dispositivo com a traseira do controle remoto embutido.

Reconectando um dispositivo *Bluetooth*

- Quando ligado, o fone de ouvido tenta se reconectar com até dois dos dispositivos conectados mais recentemente.

Observação: Os dispositivos devem estar dentro do alcance e ligados.

- Se seu dispositivo *Bluetooth* for compatível com a tecnologia NFC, toque no ponto de contato do NFC em seu dispositivo com a traseira do controle remoto embutido.

GERENCIANDO VÁRIOS DISPOSITIVOS CONECTADOS

Você pode armazenar até oito dispositivos *Bluetooth*[®] emparelhados na lista de emparelhamento do fone e pode conectar ativamente dois dispositivos de cada vez.

Observação: Você pode reproduzir áudio somente de um dispositivo por vez.

Alternando entre dois dispositivos *Bluetooth*[®] conectados

1. Pause o áudio em seu primeiro dispositivo
2. Reproduza o áudio em seu segundo dispositivo

Identificando os dispositivos *Bluetooth* conectados

Pressione o botão Liga/Desliga/*Bluetooth* para ouvir quais dispositivos estão conectados no momento.

Reconectando um dispositivo *Bluetooth* emparelhado anteriormente

1. Pressione o botão Liga/Desliga/*Bluetooth* para ouvir qual dispositivo está conectado.
2. Pressione o botão Liga/Desliga/*Bluetooth* novamente dentro de três segundos para conectar ao próximo dispositivo na lista de emparelhamento do fone de ouvido. Repita até ouvir o nome do dispositivo correto.
3. Reproduza o áudio no dispositivo conectado.

Apagando a lista de emparelhamento do fone de ouvido

1. Desligue o fone de ouvido.
2. Pressione o botão Liga/Desliga/*Bluetooth* por 10 segundos, até ouvir “Lista de dispositivos *Bluetooth* apagada”.
3. Exclua seu fone de ouvido Bose[®] SoundSport[®] da lista *Bluetooth* em seu dispositivo.

Todos os dispositivos *Bluetooth* serão apagados e o fone de ouvido estará pronto para emparelhar um novo dispositivo.

Usando o aplicativo Bose[®] Connect

Você também pode gerenciar vários dispositivos conectados usando o aplicativo Bose Connect. Para obter mais informações, consulte “Aplicativo Bose Connect” na página 10.

Funções de reprodução multimídia e volume

Os controles do fone de ouvido estão localizados no controle remoto embutido do lado direito do fone.

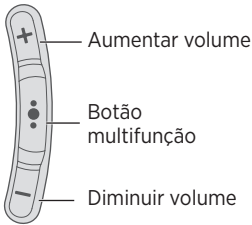

Função	O que fazer
Play/Pause	Pressione ●●●.
Avançar	Pressione ●●● duas vezes rapidamente.
Retroceder	Pressione ●●● três vezes rapidamente.
Avançar rapidamente	Pressione ●●● duas vezes rapidamente e mantenha-o pressionado na segunda vez.
Voltar atrás	Pressione ●●● três vezes rapidamente e mantenha-o pressionado na terceira vez.
Aumentar volume	Pressione +.
Diminuir volume	Pressione -.

Funções de chamada

Função	O que fazer
Atender uma chamada	Pressione ●●●.
Encerrar uma chamada	Pressione ●●●.
Rejeitar uma chamada	Pressione ●●● por um segundo.
Atender uma segunda chamada recebida e colocar a chamada atual em espera	Durante uma chamada, pressione ●●● uma vez.
Rejeitar uma segunda chamada recebida e continuar na chamada atual	Durante uma chamada, pressione ●●● por um segundo.
Alternar entre duas chamadas	Com duas chamadas ativas, pressione ●●● duas vezes.
Criar uma chamada de conferência	Com duas chamadas ativas, pressione ●●● por um segundo.
Ativar o controle de voz	Quando não estiver em uma chamada, pressione ●●● por um segundo. Consulte o manual do proprietário do dispositivo para consultar as informações de compatibilidade e uso sobre esse recurso.
Silenciar/retomar uma chamada	Durante uma chamada, pressione + e – simultaneamente.

Armazenamento

- Desligue o fone de ouvido quando ele não estiver em uso.
- Antes de guardar o fone de ouvido por alguns meses, carregue totalmente a bateria.
- Guarde o fone de ouvido no estojo.

Limpeza

O fone de ouvido pode precisar de uma limpeza regular.

Pontas StayHear*+: Remova as pontas dos fones e lave-as com água e um detergente neutro. Enxágue e seque bem as pontas antes de colocá-las nos fones.

Bicos do fone de ouvido: Limpe apenas com um cotonete macio e seco ou equivalente. Nunca insira qualquer utensílio de limpeza na saída de som.

Peças de reposição e acessórios

Peças de reposição e acessórios podem ser encomendados ao serviço de atendimento ao cliente da Bose. Consulte “Serviço de atendimento ao cliente”, na página 25.

Serviço de atendimento ao cliente

Para obter ajuda adicional sobre o uso do fone de ouvido:

- Visite: global.bose.com/support/ssw
- Entre em contato com o serviço de atendimento ao cliente da Bose. Consulte a literatura fornecida na embalagem para obter informações de contato.

Garantia Limitada

O fone de ouvido sem fio SoundSport® é coberto por uma garantia limitada. Os detalhes sobre a garantia limitada são fornecidos no cartão de registro do produto incluído na embalagem. Consulte as instruções de registro do produto no cartão. O não-registro do produto não afeta seus direitos concedidos pela garantia.

As informações de garantia fornecidas com este produto não se aplicam na Austrália e na Nova Zelândia. Consulte nosso site em www.bose.com.au/warranty ou www.bose.co.nz/warranty para obter detalhes sobre a garantia na Austrália e na Nova Zelândia.

Informações técnicas

Entrada nominal: 5 V $\overline{---}$ 1 A

SOLUÇÃO DE PROBLEMAS

Problema	O que fazer
O fone de ouvido não liga	<ul style="list-style-type: none">• Ligue o fone de ouvido (consulte a “Ligando/desligando”, na página 9).• Carregue a bateria.
O fone de ouvido não emparelha com o dispositivo <i>Bluetooth</i> [®]	<ul style="list-style-type: none">• Em seu dispositivo com <i>Bluetooth</i>:<ul style="list-style-type: none">– Ative o recurso <i>Bluetooth</i>[®] e desative-o em seguida.– Exclua seu fone de ouvido Bose[®] SoundSport[™] da lista <i>Bluetooth</i> em seu dispositivo. Faça o pareamento novamente.• Aproxime seu dispositivo <i>Bluetooth</i> do fone de ouvido e afaste-o de qualquer interferência ou obstrução.• Emparelhe um dispositivo <i>Bluetooth</i> diferente (consulte a página 18).• Visite: global.bose.com/support/ssw para ver os vídeos explicativos.• Apague a lista de emparelhamento do fone de ouvido: Desligue o fone de ouvido. Pressione o botão Liga/Desliga/<i>Bluetooth</i> por 10 segundos, até ouvir “Lista de dispositivos <i>Bluetooth</i> apagada”. Exclua seu fone de ouvido Bose SoundSport da lista <i>Bluetooth</i> em seu dispositivo. Faça o pareamento novamente.
O fone de ouvido não emparelha com o dispositivo habilitado para NFC	<ul style="list-style-type: none">• Verifique se seu dispositivo <i>Bluetooth</i> é compatível com a tecnologia NFC.• Desbloqueie seu dispositivo e ative os recursos <i>Bluetooth</i> e NFC.• Toque no ponto de contato do NFC na traseira de seu dispositivo <i>Bluetooth</i> com a traseira do controle remoto embutido.
Sem áudio	<ul style="list-style-type: none">• Ligue o fone de ouvido e carregue a bateria.• Aumente o volume no fone de ouvido e no dispositivo <i>Bluetooth</i>.• Pressione o botão Liga/Desliga/<i>Bluetooth</i> para ouvir o dispositivo conectado. Verifique se você está usando o dispositivo correto.• Aproxime seu dispositivo <i>Bluetooth</i> do fone de ouvido e afaste-o de qualquer interferência ou obstrução.• Use uma fonte de música diferente.• Emparelhe um dispositivo <i>Bluetooth</i> diferente (consulte a página 18).• Se dois dispositivos <i>Bluetooth</i> estiverem conectados, pause o primeiro dispositivo e reproduza o outro dispositivo.• Se dois dispositivos <i>Bluetooth</i> estiverem conectados, coloque os dispositivos dentro do alcance do fone de ouvido (10 m).

Problema	O que fazer
Má qualidade do som	<ul style="list-style-type: none">• Use uma fonte de música diferente.• Emparelhe um dispositivo <i>Bluetooth</i>[®] diferente.• Desconecte o segundo dispositivo.• Aproxime o dispositivo <i>Bluetooth</i> do fone de ouvido e afaste-o de qualquer interferência ou obstrução.• Remova qualquer acúmulo de detritos ou cera de ouvido dos encaixes e bicos do fone de ouvido.
O fone de ouvido não carrega	<ul style="list-style-type: none">• Abra a porta articulada na parte inferior do fone do lado direito e conecte com firmeza a extremidade pequena do cabo USB ao conector USB. O conector do cabo deve estar alinhado corretamente com o conector do fone de ouvido.• Conecte com firmeza as duas extremidades do cabo USB.• Se o fone de ouvido tiver sido exposto a temperaturas altas ou baixas, deixe o aparelho retornar à temperatura ambiente e tente carregar novamente.
As pontas StayHear [®] + caem	Encaixe com firmeza as pontas nos fones (consulte “Troca das pontas StayHear [®] +”, na página 15.)
Ponta StayHear [®] + perdida	Entre em contato com o serviço de atendimento ao cliente da Bose para solicitar pontas de reposição.

VIKTIGA SÄKERHETSANVISNINGAR

Läs igenom och spara alla anvisningar om säkerhet och användning.

VARNINGAR/TÄNK PÅ

- Använd INTE hörlurarna med hög volym under en längre tidsperiod.
 - Du undviker hörselskador om du använder hörlurarna med en bekväm och moderat ljudnivå.
 - Skruva ned volymen på enheten innan du sätter på dig hörlurarna. Skruva sedan upp volymen stegvis tills den når en behaglig nivå.
- Var försiktig och efterlev gällande lagar beträffande användning av mobiltelefoner och hörlurar om du använder hörlurarna för telefoner i samband med bilkörning. I viss lagstiftning finns det vissa begränsningar för exempelvis användning av den ena hörluren när du framför ett fordon. Använd INTE hörlurarna i samband med bilkörning.
- Fokusera på din och andras säkerhet om du använder hörlurarna när du ägnar dig åt aktiviteter som kräver hela din uppmärksamhet, till exempel när du cyklar eller promenerar i trafiken, vid en byggarbetsplats eller vid en järnväg. Ta av dig hörlurarna så att du hör ljudet från omgivningen, inklusive larm och varningssignaler.
- Använd INTE hörlurarna om de utsänder högt, onormalt ljud. Om detta händer ska du stänga av hörlurarna och kontakta Bose kundtjänst.
- Sänk INTE ned hörlurarna i vatten och utsätt dem inte för väta under någon längre period eller ha dem på dig när du utövar vattensporter, till exempel när du simmar, åker vattenskidor eller surfar.
- Ta omedelbart bort och koppla från hörlurarna om du märker att de blir varma eller att ljudet försvinner.
- Använd INTE adapterar avsedda för mobiltelefoner för att ansluta hörlurarna till kontakter vid flygplansstolar, eftersom du då riskerar att skadas eller att föremål skadas på grund av överhettning.



Produkten innehåller små delar som kan orsaka kvävning. Inte lämplig för barn under 3 år.



Produkten innehåller magnetiska material. Konsultera en läkare för att ta reda på om detta kan påverka implantat av medicinsk enhet.

- Gör INGA obehöriga ändringar av produkten.
- Använd endast godkänd utrustning för uppladdning (till exempel UL, CSA, VDE och CCC).
- Utsätt inte produkter som innehåller batterier för höga temperaturer (t.ex. från direkt solljus, öppen eld eller liknande)

Förordningar

OBS! Den här utrustningen har testats och befunnits överensstämma med gränsvärdena för digitala enheter enligt klass B, i enlighet med del 15 i FCC:s bestämmelser. Gränsvärdena är avsedda att ge rimligt skydd mot skadliga störningar vid installation i bostäder. Den här utrustningen genererar, använder och kan avge radiofrekvensenergi, och om utrustningen inte installeras och används i enlighet med anvisningarna kan den orsaka skadliga störningar i samband med radiokommunikation. Det ges dock ingen garanti för att det inte kan förekomma skadliga störningar i en viss installation. Om den här utrustningen stör mottagningen i en radio- eller TV-apparat (vilket kan upptäckas genom att utrustningen stängs av och slås på) rekommenderar vi att du försöker motverka störningen genom att vidta en eller flera av följande åtgärder:

- Rikta om eller flytta mottagningsantennen.
- Öka avståndet mellan utrustningen och mottagaren.
- Anslut utrustningen till ett eluttag i en annan strömkrets än den som mottagaren är ansluten till.
- Vänd dig till din återförsäljare eller en erfaren radio-/TV-reparatör för att få hjälp.

Om utrustningen ändras eller modifieras på något sätt, som inte uttryckligen har godkänts av Bose Corporation, kan medföra att användarens rätt att använda produkten upphävs.

Den här enheten överensstämmer med del 15 av FCC:s bestämmelser och med licensundantaget för RSS-standarder i Industry Canada. Följande två villkor ställs för användningen: (1) Enheten får inte orsaka skadliga störningar och (2) enheten måste tåla alla former av störningar som den tar emot, inklusive störningar som kan orsaka oönskad drift av enheten.

Denna enhet uppfyller FCC- och Industry Canada-bestämmelserna angående gränsvärden för radiofrekvens exponering för produkter för generella användningsområden.

Uppfyller IDA:s krav.

CAN ICES-3 (B) /NMB-3 (B)

Hanteringsregler för radiofrekvensenheter med låg effekt

Artikel XII

I enlighet med "Hanteringsregler för radiofrekvensenheter med låg effekt" och utan tillstånd beviljat av NCC, är företag, organisationer eller användare inte tillåtna att ändra frekvensen, förstärka överföringsstyrkan eller ändra ursprungliga egenskaper och prestanda för en godkänd radiofrekvensenhet med låg effekt.

Artikel XIV

Radiofrekvensenheter med låg effekt får inte påverka flygsäkerheten eller störa annan legal kommunikation. Om detta uppmärksammas ska användaren omedelbart upphöra med att använda enheten tills det inte finns någon risk för sådana störningar. Med nämnda legala kommunikationer avses radiokommunikationer som sker i enlighet med gällande telekommunikationslagstiftning.

Radiofrekvensenheter med låg effekt måste vara mottagliga för störningar från legala kommunikationer och enheter som sänder ut ISM-radiovågor.



Härmed förklarar Bose Corporation att denna produkt i alla väsentliga avseenden uppfyller de krav och föreskrifter som uppställts enligt direktivet 1999/5/EG och andra EG-direktiv. En komplett försäkran om överensstämmelse finns på: www.Bose.com/compliance



Tänk på att lämna in gamla batterier för återvinning enligt lokala föreskrifter. Elda inte upp batterier.



Den här symbolen betyder att produkten inte ska kastas med hushållssoporna utan återvinnas i enlighet med lokala bestämmelser. Rätt deponering och återvinning hjälper till att skydda våra naturresurser, vår hälsa och miljö. Mer information om deponering och återvinning av produkten får du om du kontaktar lokala myndigheter, deponeringscentraler eller affären där du köpte produkten.

Li-ion



Litiumbatteriet i den här produkten får endast tas bort av kvalificerad person. Kontakta en Bose-återförsäljare eller gå till <http://products.bose.com/static/compliance/index.html> för att få mer information.



FÖRORDNINGAR

Namn och innehåll på giftiga eller farliga ämnen eller delar						
Giftiga eller farliga ämnen och delar						
Namn	Bly (Pb)	Kvicksilver (Hg)	Kadmium (Cd)	Sexvärt krom (CR(VI))	Polyklorerad bifenyli (PBB)	Polyklorerad diphenyli ether (PBDE)
PCB:er	X	0	0	0	0	0
Metall	X	0	0	0	0	0
Plast	0	0	0	0	0	0
Högtalare	X	0	0	0	0	0
Kablar	X	0	0	0	0	0
Den här tabellen är uppställd i enlighet med bestämmelserna i SJ/T 11364. O: Anger att detta giftiga eller farliga ämne som ingår i alla homogena material i den här artikeln ligger under gränsvärdena uppställda i GB/T 26572. X: Anger att detta giftiga eller farliga ämne som ingår i minst ett av de homogena materialen i den här artikeln ligger över gränsvärdena uppställda i GB/T 26572.						

Tillverkningsdatum: Den åttonde siffran i serienumret visar tillverkningsåret; "5" är 2005 eller 2015.

Kinainportör: Bose Electronics (Shanghai) Company Limited, Part C, Plan 9, No. 353 North Riyang Road, Kina (Shanghai) Pilot Free Trade Zone

EU-importör: Bose GP, Castleblayney Road, Carrickmacross, Irland

Taiwanimportör: Bose Taiwan Branch, 9F-A1, No.10, Section 3, Minsheng East Road, Taipei City 104, Taiwan

Indata: 5 V — — 1 A

Den garantiinformation som medföljer den här produkten gäller inte i Australien och Nya Zeeland. Se www.Bose.com.au/warranty eller www.Bose.com.nz/warranty om du vill ha mer information.

Ordet *Bluetooth*® och logotypen är registrerade varumärken som tillhör Bluetooth SIG, Inc. och Bose Corporation använder dem under licensansvar.

N-Mark är ett varumärke eller registrerat varumärke som tillhör NFC Forum, Inc. i USA och andra länder.

"Made for iPod", "Made for iPhone" och "Made for iPad" betyder att ett elektroniskt tillbehör har tillverkats speciellt för en iPod-, iPhone- eller iPad-enhet och att det certifierats av producenten samt att det uppfyller Apple-standarder. Apple ansvarar inte för hur enheten fungerar eller att den är kompatibel med säkerhetsstandarder och andra standarder. Vänligen observera att användning av detta tillbehör tillsammans med iPod, iPhone eller iPad kan påverka trådlösa överföringar.

iPad, iPhone och iPod är varumärken som tillhör Apple Inc., registrerade i USA och i andra länder. Varumärket "iPhone" används med en licens från Aiphone K.K.

Apple och Apple-logotypen är varumärken som tillhör Apple Inc. och de är registrerade i USA och andra länder. App Store är ett tjänstmärke som tillhör Apple Inc.

Android, Google Play och Google Play-logotypen är varumärken som tillhör Google Inc.

©2016 Bose Corporation. Ingen del av denna publikation får återges, modifieras, distribueras eller på något annat sätt användas utan föregående skriftlig tillåtelse.

Komma igång

Uppackning	7
Hörlurskomponenter.....	8
Sätta på/stänga av	9



Bose® Connect-appen

Funktioner.....	10
-----------------	----

Ladda batteriet

Ansluta USB-kabeln	11
Kontrollera batteriet	12

Hörlurarnas statusindikatorer

<i>Bluetooth</i> ®-indikator ()	13
Batteriindikator ()	13

Vikten av god passform

Välja rätt snäcka för StayHear®+	14
Anpassa öronpropparna till örat.....	14
Byta snäckor i StayHear®+.....	15

Röstanvisningar

Förinstallerade språk.....	16
Ändra språk.....	16

Bluetooth®

Trådlös <i>Bluetooth</i> ®-teknik.....	17
Välja synkroniseringsmetod.....	17
Synkronisera <i>Bluetooth</i> ®-enheten	18
NFC-synkronisering av <i>Bluetooth</i> ®-enheten	19
Synkronisera en <i>Bluetooth</i> ®-enhet.....	20
Återansluta en <i>Bluetooth</i> -enhet.....	20

INNEHÅLL

Hantera flera anslutna enheter

Växla mellan två anslutna <i>Bluetooth</i> -enheter.....	21
Identifiera anslutna <i>Bluetooth</i> -enheter.....	21
Återansluta en tidigare synkroniserade <i>Bluetooth</i> -enhet.....	21
Rensa hörlurarnas synkroniseringslista.....	21
Använda Bose® Connect-appen.....	21

Kontroller på hörlurarna

Medieuppspelning och volym.....	22
Samtalsfunktioner.....	23

Skötsel och underhåll

Förvaring.....	24
Rengöring.....	24
Utbytesdelar och tillbehör.....	24
Kundtjänst.....	25
Begränsad garanti.....	25
Teknisk information.....	25

Felsökning	26
-------------------------	----

Uppackning

Packa försiktigt upp kartongen och kontrollera att följande delar finns med:

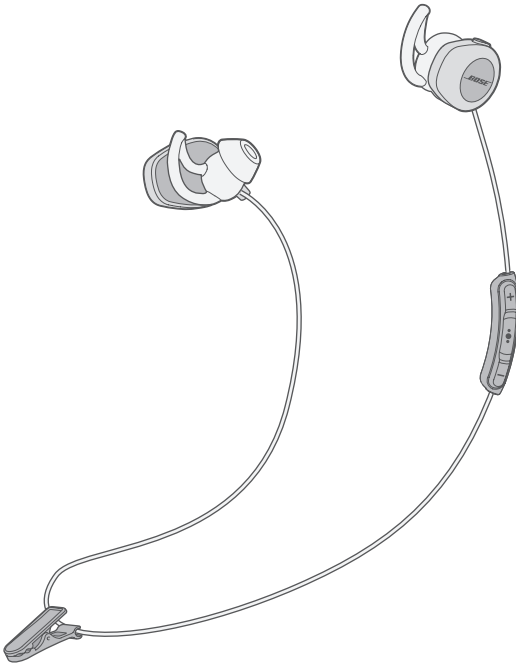

Trådlösa Bose® SoundSport®
-hörlurar



Fodral

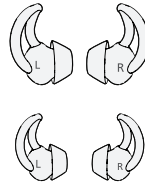

StayHear®+-snäcka:
Stora (svarta) och små (vita)

Obs! Medelstora (grå)
snäckor är fastsatta på
öronpropparna.

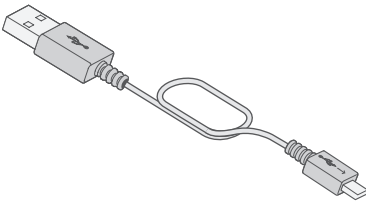

USB-kabel

Om någon del av produkten är skadad ska du inte använda den. Kontakta snarast en auktoriserad Bose-återförsäljare eller ring till Bose kundtjänst. I kartongen finns snabbguiden med en lista med aktuell kontaktinformation.

Hörlurskomponenter

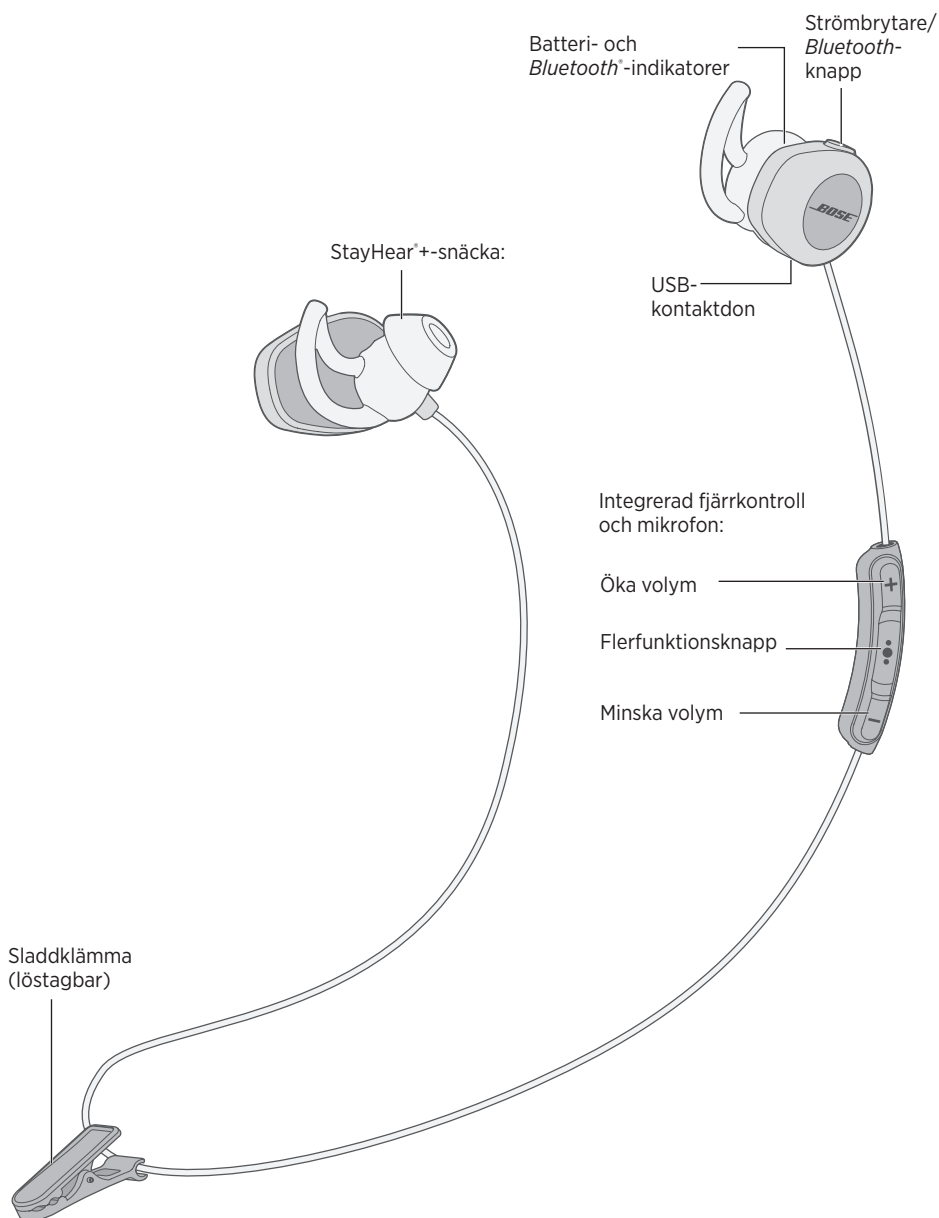

Sätta på/stänga av

Så här sätter du på:

Tryck ned strömbrytaren/*Bluetooth*®-knappen tills batteriindikatorn () lyser med grönt, gult eller rött sken (för att visa batteriets aktuella laddningsnivå).

Så här stänger du av:

Tryck och håll ned strömbrytaren/*Bluetooth*®-knappen tills  blinkar tre gånger och släcks. Du kommer nu att höra avstängningssignalen.

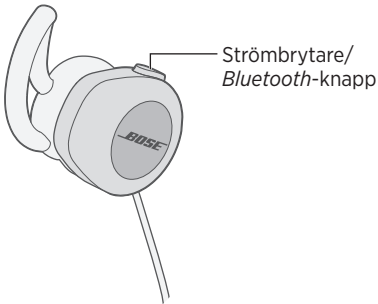

BOSE® CONNECT-APPEN

Fler användningsmöjligheter för hörlurarna med Bose® Connect-appen.

Funktioner



- Utnyttja de trådlösa SoundSport®-hörlurarnas hela potential
- Kostnadsfri app för de flesta Apple- och Android™-system
- Anslut och växla mellan flera *Bluetooth*®-enheter med en enkel sveprörelse
- Inaktivera röstmeddelanden
- Se till att du har den senaste programvaran för hörlurarna
- Egna hörlursinställningar, såsom instruktioner på ditt språk och automatisk avstängning



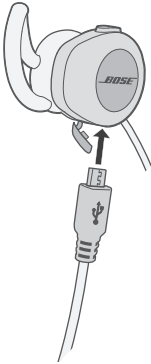

Ansluta USB-kabeln

1. Öppna den uppfällbara dörren under den högra öronproppen.
2. Anslut den mindre änden på USB-kabeln till USB-kontakten.



3. Anslut den andra änden till en stickkontaktsansluten USB-laddare eller till en påslagen dator.
 - Under laddning blinkar  med gult sken.
 - När batteriet är fulladdat lyser  med grönt sken.
 - Det tar cirka två timmar tills batteriet är fulladdat. Ett fulladdat batteri förser hörlurarna med ström upp till sex timmar.
 - Hörlurarna kan inte användas under uppladdning.
 - Använd endast godkänd utrustning för uppladdning (till exempel UL, CSA, VDE och CCC).
 - Hörlurarna måste placeras i rumstemperatur mellan 5 °C och 40 °C före laddningen.

Kontrollera batteriet

- Varje gång du sätter på hörlurarna hörs ett röstmeddelande som anger batteriets aktuella laddningsnivå och  lyser i tio sekunder. När du trycker på någon av hörlurskontrollerna lyser  i tio sekunder. Mer information finns på ”Batteriindikator” på sidan 13.
- Om batteriindikatorn blinkar med rött sken medan du använder hörlurarna betyder det att batteriet behöver laddas upp.
- Om du ansluter till en Apple-enhet kommer laddningsnivån för batteriet att visas i det övre högra hörnet på skärmen.

Bluetooth[®]- och batteriindikatorn hittar du på baksidan av den högra öronproppen.

***Bluetooth*[®]-indikator ()**

Indikator, aktivitet	Systemläge
Blinkar blått	Klar för synkronisering
Blinkar med vitt sken	Ansluter
Fast vitt sken	Ansluten

Batteriindikator ()

Indikator, aktivitet	Systemläge
Grön	Mellan till full laddning
Gul	Låg laddning
Blinkar med rött sken	Behöver laddas upp

Välja rätt snäcka för StayHear®+

För att få bra ljudprestanda är det viktigt att du väljer rätt storlek på StayHear®+-snäckan. Välj den storlek som ger bästa komfort och som passar bäst i örat. Du kanske måste prova alla tre för att se vilken som passar bäst. Du kan även behöva olika storlekar för varje öra.

Obs! Du kan testa hur de passar genom att tala högt. Rösten ska kännas dämpad i båda öronen, om inte väljer du en annan storlek på snäckan.

Varje StayHear®+-snäcka och öronpropp är markerad med antingen ett **L** eller ett **R**. Sätt fast den vänstra snäckan på den vänstra öronproppen och den högra snäckan på den högra öronproppen.

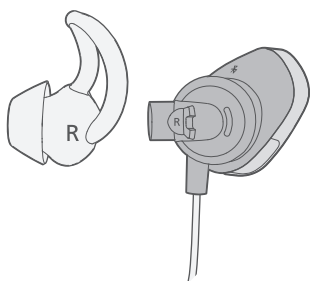

Anpassa öronpropparna till örat

StayHear®-snäckan gör att öronproppen sitter bekvämt och säkert i örat. Vingen på snäckan passar mot kanten i ytterörat.

1. För in öronproppen i örat så att StayHear®+snäckan vilar lätt i öronkanalens öppning.
2. Luta öronproppen bakåt och sätt vingen mot kanten i ytterörat så att den sitter fast.

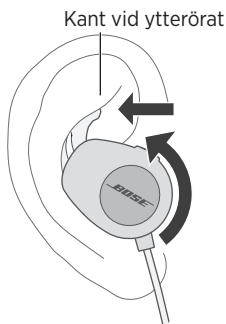

Byta snäckor i StayHear®+

1. Håll öronproppen runt basen och ta försiktigt tag i StayHear®+-snäckan och dra bort den från öronproppen.

TÄNK PÅ: Du förhindrar att den går sönder om du greppar runt basen på StayHear®+-snäckan. Dra inte i snäckans vinge.

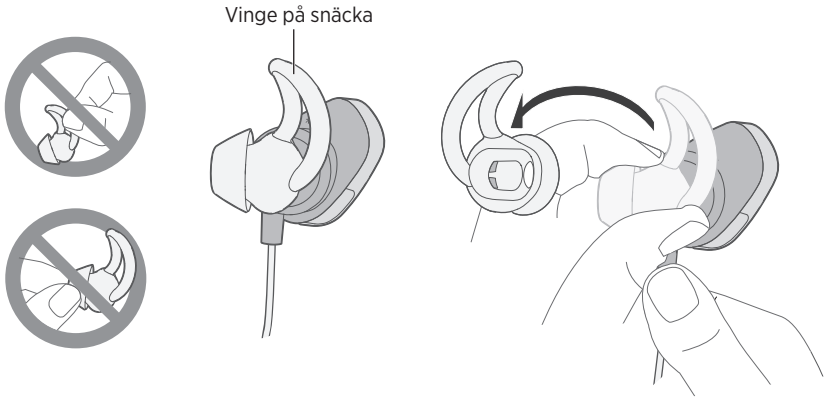

2. Anpassa öppningen på den nya StayHear®+-snäckan mot öronproppens munstycke och vrid snäckan så att den fastnar över munstycket. Tryck på snäckans bas tills du hör att den klickar på plats.

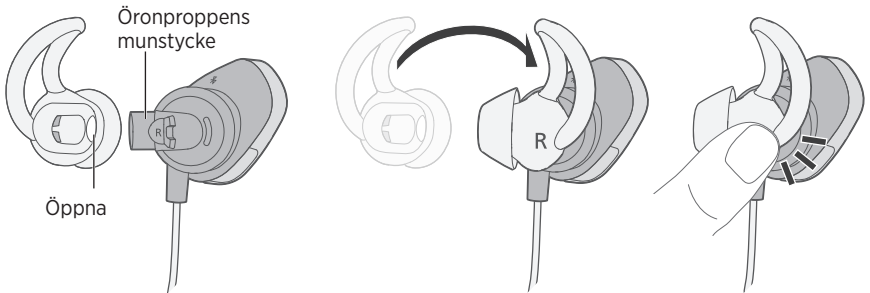

RÖSTANVISNINGAR

Röstmeddelanden vägleder dig igenom synkroniseringen och anslutningsprocessen.

Förinstallerade språk

Följande språk finns förinstallerade i hörlurarna:

- Engelska
- Tyska
- Koreanska
- Svenska
- Spanska
- Mandarin
- Italienska
- Nederländska
- Franska
- Japanska
- Portugisiska

Ladda ned andra språk

Besök: global.bose.com/support/ssw

Ändra språk

När du sätter på hörlurarna första gången kommer du att höra meddelandena på engelska. Så här väljer du ett annat språk:

1. Tryck och håll ned **+** och **–** samtidigt tills du hör röstmeddelandet för det första språkalternativet.
2. Tryck på **+** eller **–** för att rulla i språklistan.
3. När du hör ditt språk trycker och håller du ned **●●●**.

Trådlös *Bluetooth*®-teknik

Med den trådlösa *Bluetooth*®-tekniken kan du strömma musik från *Bluetooth*-enheter såsom smarttelefoner, surfplattor, datorer och andra ljudenheter till hörlurarna. Innan du kan strömma musik från en *Bluetooth*-enhet måste du först synkronisera enheten med hörlurarna.

Välja synkroniseringsmetod

Du kan välja att synkronisera *Bluetooth*-enheten med hjälp av den trådlösa *Bluetooth*-tekniken eller med NFC-kommunikation (Near Field Communication).

Vad är NFC?

NFC är en teknik som används i *Bluetooth*-enheter för att etablera en trådlös kommunikation med en annan enhet genom att helt enkelt låta de båda enheterna vidröra varandra. I bruksanvisningen för din enhet finns information om din modell har stöd för NFC-kommunikation.

Gör så här om din <i>Bluetooth</i>-enhet inte har stöd för NFC-kommunikation eller om du är osäker:	Följ anvisningarna för "Synkronisera <i>Bluetooth</i> ®-enheten" på sidan 18.
Om din <i>Bluetooth</i>-enhet har stöd för NFC-kommunikation:	Följ anvisningarna för "NFC-synkronisering av <i>Bluetooth</i> ®-enheten" på sidan 19.

Obs! Om din enhet har stöd för *Bluetooth*-synkronisering med NFC-kommunikation kan du välja båda metoderna.

Synkronisera *Bluetooth*®-enheten

1. Tryck och håll ned strömbrytaren/*Bluetooth*®-knappen när hörlurarna är aktiverade och vänta tills du hör "Klar för synkronisering" eller att *Bluetooth*-indikatorn () börjar blinka med blått sken.

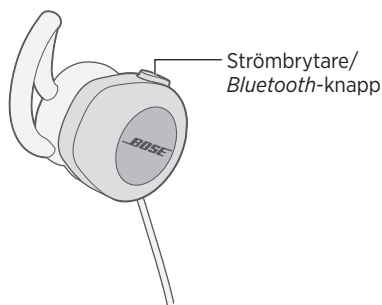

2. Aktivera *Bluetooth*-funktionen på din *Bluetooth*-enhet.

Tips! *Bluetooth*-funktionen hittar du vanligtvis på menyn Inställningar.

3. Välj de trådlösa Bose® SoundSport®-hörlurarna på enhetslistan.

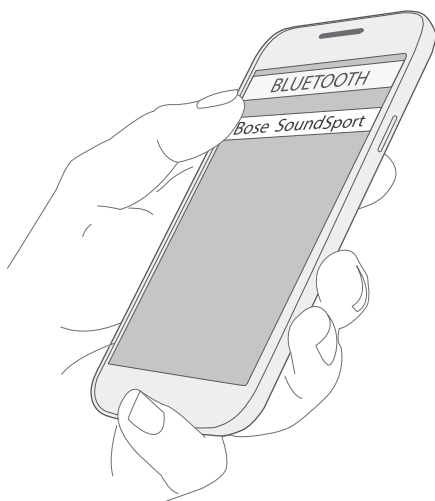



När synkroniseringen är klar hör du "Ansluten till <enhetsnamn>" eller så börjar  -indikatorn lysa med fast vitt sken.

NFC-synkronisering av *Bluetooth*®-enheten

1. Lås upp enheten och aktivera *Bluetooth*®- och NFC-funktionerna när hörlurarna är aktiverade. I bruksanvisningen för enheten finns mer information om dessa funktioner.
2. Knacka med NFC-kontaktpunkten på *Bluetooth*-enheten på baksidan av fjärrkontrollen på sladden.

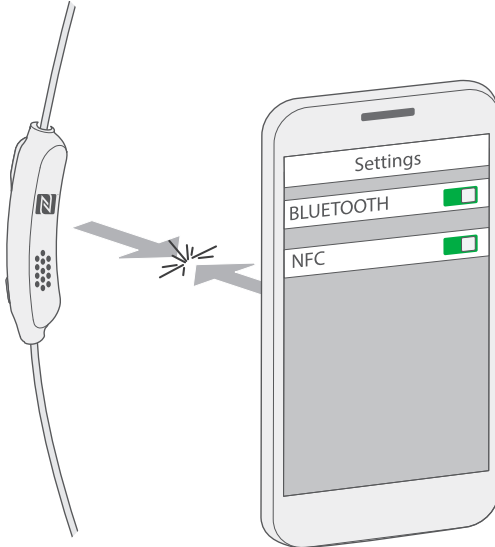
Du kan nu få en fråga om du vill godkänna synkroniseringen.



När synkroniseringen är klar hör du "Ansluten till <enhetsnamn>" eller så börjar *Bluetooth*-indikatorn () lysa med fast vitt sken.

Synkronisera en *Bluetooth*®-enhet

- Stäng av *Bluetooth*®-funktionen på din enhet.
- Om enheten har NFC-stöd knackar du med NFC-kontaktpunkten på enheten mot baksidan av fjärrkontrollen på sladden.

Återansluta en *Bluetooth*-enhet

- När hörlurarna sätts på kommer de automatiskt att försöka återansluta till de två senast anslutna enheterna.
Obs! Enheterna måste finnas inom täckningsområdet och vara påslagna.
- Om *Bluetooth*-enheten har NFC-stöd knackar du med NFC-kontaktpunkten på enheten mot baksidan av fjärrkontrollen på sladden.

Hörlurarna kan lagra upp till åtta synkroniserade *Bluetooth*-enheter i synkroniseringslistan och de kan vara anslutna till två enheter samtidigt.

Obs! Du kan endast spela upp ljud från en enhet i taget.

Växla mellan två anslutna *Bluetooth*®-enheter

1. Pausa ljudet i den första enheten.
2. Spela upp ljudet i den andra enheten.

Identifiera anslutna *Bluetooth*-enheter

Tryck på strömbrytaren/*Bluetooth*-knappen för att höra vilka enheter som för närvarande är anslutna.

Återansluta en tidigare synkroniserade *Bluetooth*-enhet

1. Tryck på strömbrytaren/*Bluetooth*-knappen för att höra vilken enhet som är ansluten.
2. Tryck på strömbrytaren/*Bluetooth*-knappen inom tre sekunder för att ansluta till nästa enhet i hörlurarnas synkroniseringslista. Upprepa detta tills du hör rätt enhetsnamn.
3. Spela upp ljudet i den anslutna enheten.

Rensa hörlurarnas synkroniseringslista

1. Stänga av hörlurarna.
2. Tryck och håll ned strömbrytaren/*Bluetooth*-knappen i tio sekunder tills du hör "*Bluetooth device list cleared*" (*Bluetooth*-listan med enheter är rensad).
3. Ta bort Bose® SoundSport®-hörlurarna från *Bluetooth*-listan på enheten.

Alla *Bluetooth*-enheter tas bort och hörlurarna är klara för att synkroniseras med en ny enhet.

Använda Bose® Connect-appen

Du kan även hantera flera anslutna enheter med hjälp av Bose Connect-appen. Mer information finns i "Bose Connect-appen" på sidan 10.

Medieuppspelning och volym

Hörlurskontrollerna sitter på fjärrkontrollens sladd under den högra öronproppen

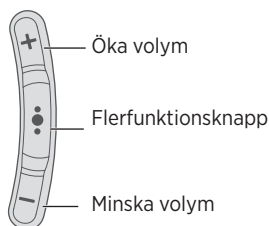

Funktion	Åtgärd
Spela upp/pausa	Tryck på knappen ●●●.
Hoppa framåt	Tryck snabbt två gånger på ●●●.
Hoppa bakåt	Tryck snabbt tre gånger på ●●●.
Snabbspola framåt	Tryck snabbt två gånger på ●●● och håll kvar den andra tryckningen.
Spola tillbaka	Tryck snabbt tre gånger på ●●● och håll kvar den tredje tryckningen.
Öka volym	Tryck på knappen +.
Minska volym	Tryck på knappen -.

Samtalsfunktioner

Funktion	Åtgärd
Besvara ett samtal	Tryck på knappen ●●●.
Avsluta ett samtal	Tryck på knappen ●●●.
Avvisa inkommande samtal	Tryck och håll ned ●●● i en sekund.
Besvara ytterligare ett samtal och parkera det aktuella.	Tryck en gång på ●●● när du samtalar med någon.
Avvisa ytterligare ett samtal och stanna kvar i det aktuella.	Tryck och håll ned ●●● i en sekund när du samtalar med någon.
Växla mellan två samtal	Tryck på ●●● när du samtalar med två.
Skapa en telefonkonferens	Tryck och håll ned ●●● i en sekund när du samtalar med två personer.
Aktivera röstkontroll	Tryck och håll ned ●●● i en sekund när du inte samtalar med någon. I bruksanvisningen som medföljer enheten finns information om kompatibilitet och hur du använder funktionen.
Stänga av/sätta på ljudet under ett samtal	Tryck ned — och + samtidigt när du samtalar med någon.

Förvaring

- Stäng av hörlurarna när du inte använder dem.
- Om du tänker lägga undan hörlurarna i flera månader ska batteriet vara fulladdat.
- Placera och förvara hörlurarna i fodralet.

Rengöring

Du kan behöva rengöra hörlurarna med jämna mellanrum.

StayHear[®] +-snäckan: Börja med att ta bort öronsnäckorna från öronproppen och tvätta dem sedan i en mild tvållösning och vatten. Skölj och torka av dem noga innan du sätter tillbaka dem på öronproppen.

Hörlurarnas munstycken: Rengör med enbart en torr, mjuk bomullstopp eller liknande. För aldrig in något rengöringsverktyg i ett munstycke.

Utbytesdelar och tillbehör

Reservdelar och tillbehör kan beställas genom Bose kundtjänst. Se "Kundtjänst" på sidan 25.

Kundtjänst

Mer hjälp om hörlurarna finns här:

- Besök: global.bose.com/support/ssw
- Kontakta Bose kundtjänst. Kontaktuppgifter finns i förpackningen.

Begränsad garanti

Dina trådlösa SoundSport®-hörlurarna omfattas av en begränsad garanti. Mer information om den begränsade garantin finns på produktregistreringskortet som ligger i förpackningen. På kortet får du reda på hur du registrerar produkten. Dina garantirättigheter påverkas inte om du inte gör det.

Den garantiinformation som medföljer den här produkten gäller inte i Australien och Nya Zeeland. På webbplatsen www.bose.com.au/warranty och www.bose.co.nz/warranty finns information om vilka garantier som gäller för Australien och Nya Zeeland.

Teknisk information

Indata: 5 V $\overline{\text{---}}$ 1 A

Problem	Åtgärd
Hörlurarna sätts inte på	<ul style="list-style-type: none"> • Sätt på hörlurarna (se "Sätta på/stänga av" på sidan 9). • Ladda batteriet.
Hörlurarna synkroniserar inte med <i>Bluetooth</i> ®-enheten	<ul style="list-style-type: none"> • På <i>Bluetooth</i>-enheten: <ul style="list-style-type: none"> – Sätt på <i>Bluetooth</i>-funktionen och stäng sedan av den igen. – Ta bort Bose® SoundSport®-hörlurarna från <i>Bluetooth</i>-listan på enheten. Gör om synkroniseringen. • Flytta <i>Bluetooth</i>-enheten närmare hörlurarna och längre bort från eventuella störningskällor eller hinder. • Synkronisera en annan <i>Bluetooth</i>-enhet (se sidan 18). • Besök: global.bose.com/support/ssw för att se instruktionsfilmer. • Rensa hörlurarnas synkroniseringslista: Stänga av hörlurarna. Tryck och håll ned strömbrytaren/<i>Bluetooth</i>-knappen i tio sekunder tills du hör "<i>Bluetooth</i> device list cleared" (<i>Bluetooth</i>-listan med enheter är rensad). Ta bort Bose SoundSport-hörlurarna från <i>Bluetooth</i>-listan på enheten. Gör om synkroniseringen.
Hörlurarna synkroniserar inte med NFC-aktiverad enhet	<ul style="list-style-type: none"> • Kontrollera att <i>Bluetooth</i>-enheten har NFC-stöd. • Lås upp enheten och aktivera <i>Bluetooth</i>- och NFC-funktionerna. • Knacka med NFC-kontaktpunkten på baksidan av <i>Bluetooth</i>-enheten mot baksidan av fjärrkontrollen på sladden.
Inget ljud	<ul style="list-style-type: none"> • Sätt på hörlurarna och ladda batteriet. • Öka volymen i hörlurarna och i <i>Bluetooth</i>-enheten. • Tryck på strömbrytaren/<i>Bluetooth</i>-knappen för att höra vilken enhet som är ansluten. Kontrollera att du använder en kompatibel enhet. • Flytta <i>Bluetooth</i>-enheten närmare hörlurarna och längre bort från eventuella störningskällor eller hinder. • Prova med en annan musikkälla. • Synkronisera en annan <i>Bluetooth</i>-enhet (se sidan 18). • Om två <i>Bluetooth</i>-enheter är anslutna ska du pausa den första och spela upp från den andra. • Om två <i>Bluetooth</i>-enheter är anslutna, ska du flytta enheterna inom hörlurarnas täckningsområde (10 m).

Problem	Åtgärd
Dålig ljudkvalitet	<ul style="list-style-type: none"> • Prova med en annan musikkälla. • Synkronisera en annan <i>Bluetooth</i>-enhet • Koppla från den andra mobila enheten • Flytta <i>Bluetooth</i>-enheten närmare hörlurarna och längre bort från eventuella störningskällor eller hinder. • Ta bort smuts eller öronvax från öronproppar och munstycken.
Hörlurarna laddas inte	<ul style="list-style-type: none"> • Öppna den uppfällbara dörren under den högra öronproppen och sätt fast den smala änden av USB-kabeln i USB-kontakten. Kontrollera att kontakten på kabeln är korrekt ansluten till kontakten på hörlurarna. • Kontrollera att båda ändarna på USB-kabeln sitter som de ska. • Om hörlurarna har utsatts för höga eller låga temperaturer, ska du låta dem återfå rumstemperatur och sedan prova med att ladda upp dem igen.
StayHear ⁺ -snäcken ramlar av	Sätt fast öronsnäcken på öronproppen (se "Byta snäckor i StayHear ⁺ " på sidan 15.)
Borttappad StayHear ⁺ -snäcka	Kontakta Bose-kundservice för att beställa nya snäckor.

คำแนะนำด้านความปลอดภัยที่สำคัญ

โปรดอ่านและเก็บคำแนะนำด้านความปลอดภัยและการใช้งานทั้งหมดไว้

คำเตือนและข้อควรระวัง

- อย่าใช้หูฟังที่ระดับเสียงดังมากเป็นระยะเวลานาน
 - เพื่อหลีกเลี่ยงปัญหาการได้ยินบกพร่อง ใช้หูฟังของคุณในระดับเสียงปานกลางและเหมาะสม
 - ลดระดับเสียงบนอุปกรณ์ของคุณลงก่อนเสียบหูฟังที่หูของคุณ จากนั้น เพิ่มระดับเสียงที่ละนิจจนกระทั่งคุณได้ยินระดับเสียงที่พอเหมาะสำหรับการฟัง
- ใช้งานด้วยความระมัดระวังและปฏิบัติตามกฎหมายที่บังคับใช้ที่เกี่ยวข้องกับการใช้โทรศัพท์มือถือและหูฟังหากใช้หูฟังนี้เพื่อโทรศัพท์ระหว่างการขับขี่ บางพื้นที่อาจกำหนดข้อจำกัดเฉพาะ เช่น การกำหนดให้ใช้หูฟังเพียงข้างเดียว เมื่อใช้งานผลิตภัณฑ์นั้นขณะขับรถ **ไม่ใช่หูฟังนี้เพื่อจุดประสงค์อื่นในระหว่างการขับขี่**
- ให้ความสนใจในความปลอดภัยของตัวเองและของบุคคลอื่นหากคุณใช้หูฟังในขณะที่ทำกิจกรรมใดๆ ที่ต้องให้ความสนใจเป็นพิเศษ เช่น ระหว่างขับขี่จักรยานหรือเดิน หรืออยู่ใกล้ถนน สถานที่ก่อสร้าง หรือรางรถไฟ ฯลฯ ถอดหูฟังหรือปรับระดับเสียงให้เบาลงเพื่อให้แน่ใจว่าคุณสามารถได้ยินเสียงแวดล้อม รวมถึงเสียงเตือนภัยและสัญลักษณ์แจ้งเตือน
- อย่าใช้หูฟัง หากมีเสียงรบกวนดังผิดปกติเกิดขึ้น หากเหตุการณ์นี้เกิดขึ้น ปิดหูฟัง และติดต่อฝ่ายบริการลูกค้าของ Bose
- อย่าจุ่มน้ำหรือวางหูฟังอยู่ในที่โล่งใกล้น้ำเป็นเวลานาน หรือสวมหูฟังในขณะที่เล่นกีฬาทางน้ำ เช่น ว่ายน้ำ สกีน้ำ กระดานโต้คลื่น ฯลฯ
- ถอดหูฟังออกทันทีหากคุณรู้สึกถึงความร้อน หรือสัญญาณเสียงขาดหายไป
- **ไม่ใช่อะแดปเตอร์โทรศัพท์มือถือเพื่อเชื่อมต่อหูฟังเข้ากับช่องเสียบ ณ ที่นั่งบนเครื่องบิน** เพราะอาจทำให้เกิดอาการบาดเจ็บหรืออุปกรณ์เสียหายเนื่องจากความร้อนจัด



ผลิตภัณฑ์นี้ประกอบด้วยชิ้นส่วนขนาดเล็ก ซึ่งอาจทำให้เกิดอันตรายจากการกลืนกลืน ไม่เหมาะสำหรับเด็กอายุต่ำกว่า 3 ปี



ผลิตภัณฑ์นี้ประกอบด้วยวัสดุแม่เหล็ก ปรึกษาแพทย์ว่าสิ่งนี้อาจส่งผลกระทบต่อการใช้งานอุปกรณ์การแพทย์ที่ปลูกถ่ายของคุณหรือไม่

- อย่าดัดแปลงผลิตภัณฑ์นี้โดยไม่ได้รับอนุญาต
- ใช้กับแหล่งจ่ายไฟที่ได้รับการอนุมัติจากหน่วยงานที่สอดคล้องตามข้อกำหนดของท้องถิ่น (เช่น UL, CSA, VDE, CCC) เท่านั้น
- อย่าให้ผลิตภัณฑ์ที่มีแบตเตอรี่ถูกความร้อนสูงเกินไป (เช่น จัดเก็บในที่ที่อุณหภูมิสูง แดดจัด ไฟ หรืออื่นๆ คล้ายกันนี้)

ข้อมูลเกี่ยวกับระเบียบข้อบังคับ

หมายเหตุ: อุปกรณ์นี้ผ่านการทดสอบและพบว่าตรงตามข้อกำหนดสำหรับอุปกรณ์ดิจิทัล คลาส B ตามส่วน 15 ของระเบียบ FCC ข้อจำกัดนี้กำหนดขึ้นเพื่อให้การป้องกันที่เหมาะสมจากการรบกวนที่เป็นอันตรายในการติดตั้งในที่พิกอาศัย อุปกรณ์นี้ก่อให้เกิดใช้ และสามารถแผ่พลังงานความถี่วิทยุ และหากติดตั้งและใช้งานไม่ตรงตามคำแนะนำ อาจเป็นสาเหตุให้เกิดการรบกวนที่เป็นอันตรายกับการสื่อสารทางวิทยุ อย่างไรก็ตาม ไม่มีการรับประกันว่าการรบกวนนี้จะไม่เกิดขึ้นในการติดตั้งแบบใดแบบหนึ่ง หากอุปกรณ์นี้ก่อให้เกิดการรบกวนที่เป็นอันตรายกับการรับสัญญาณวิทยุหรือโทรทัศน์ ซึ่งสามารถพิจารณาได้จากการลดลง ปิดและเปิดอุปกรณ์ ขอแนะนำให้ผู้ซื้อลองแก้ไขการรบกวนดังกล่าว ด้วยวิธีการต่อไปนี้:

- เปลี่ยนทิศทางหรือตำแหน่งของเสาอากาศ
 - เพิ่มระยะห่างระหว่างอุปกรณ์และเครื่องรับสัญญาณ
 - เสียบปลั๊กอุปกรณ์นี้กับเต้ารับไฟฟ้าที่ไม่ได้ใช้สายร่วมกับเครื่องรับสัญญาณ
 - ติดต่อขอรับความช่วยเหลือจากตัวแทนจำหน่ายหรือช่างเทคนิคด้านวิทยุ/โทรทัศน์ที่มีประสบการณ์
- การแก้ไขหรือดัดแปลงอื่นใดที่ไม่ได้รับอนุญาตโดยตรงจาก Bose Corporation อาจทำให้ผู้ใช้ไม่มีสิทธิ์ใช้งานอุปกรณ์นี้อีกต่อไป

อุปกรณ์นี้สอดคล้องตามส่วน 15 ของระเบียบ FCC และมาตรฐาน Industry Canada license-exempt RSS การทำงานของอุปกรณ์ขึ้นอยู่กับเงื่อนไข 2 ประการ ดังนี้ (1) อุปกรณ์นี้ต้องไม่ก่อให้เกิดสัญญาณรบกวนที่เป็นอันตราย และ (2) อุปกรณ์นี้ต้องยอมรับสัญญาณรบกวนทุกชนิดที่ได้รับ รวมถึงสัญญาณรบกวนที่อาจทำให้เกิดการทำงานที่ไม่พึงประสงค์ อุปกรณ์นี้สอดคล้องตามข้อจำกัดความเสี่ยงต่ออันตรายจากรังสีของ FCC และ Industry Canada ตามที่ประกาศไว้สำหรับประชาชนทั่วไป

สอดคล้องตามข้อกำหนด IDA

CAN ICES-3 (B)/NMB-3(B)

กฎระเบียบการจัดการสำหรับอุปกรณ์ความถี่วิทยุกำลังต่ำ

มาตรา 12

ตาม "กฎระเบียบในการบริหารจัดการสำหรับอุปกรณ์ความถี่วิทยุกำลังต่ำ" โดยไม่ได้รับอนุญาตจาก NCC บริษัท กิจการ หรือผู้ใช้ไม่ได้รับอนุญาตให้เปลี่ยนความถี่ ปรับปรุงกำลังการส่งสัญญาณ หรือแก้ไขลักษณะเฉพาะตลอดจนถึงประสิทธิภาพดั้งเดิมของอุปกรณ์ความถี่วิทยุกำลังต่ำที่ได้รับอนุมัติ

มาตรา 15

อุปกรณ์ความถี่วิทยุกำลังต่ำไม่ควรมีผลต่อความปลอดภัยของเครื่องบิน และรบกวนการสื่อสารตามกฎหมาย หากไม่เป็นเช่นนั้น ผู้ใช้ควรยุติการใช้งานทันทีจนกว่าจะไม่มีสัญญาณรบกวนอีกต่อไป การสื่อสารตามกฎหมายที่กล่าวข้างต้นหมายถึงการสื่อสารทางวิทยุที่ดำเนินการสอดคล้องกับกฎหมายโทรคมนาคม

อุปกรณ์ความถี่วิทยุกำลังต่ำต้องปราศจากปรอทจากการรบกวนจากการสื่อสารตามกฎหมายหรืออุปกรณ์ที่ปล่อยคลื่นวิทยุ ISM



Bose Corporation ขอประกาศในที่นี้ว่าผลิตภัณฑ์นี้สอดคล้องตามข้อกำหนดที่จำเป็นและข้อบังคับที่เกี่ยวข้องอื่นๆ ของข้อกำหนด Directive 1999/5/EC และข้อบังคับอื่นๆ ของข้อกำหนด EU ประกาศฉบับสมบูรณ์เกี่ยวกับความสอดคล้อง สามารถอ่านได้จาก: www.Bose.com/compliance



โปรดทิ้งแบตเตอรี่ที่ใช้แล้วให้เหมาะสม ตามระเบียบข้อบังคับของท้องถิ่น อย่าเผาแบตเตอรี่



สัญลักษณ์นี้หมายความว่าไม่ควรทิ้งผลิตภัณฑ์นี้เหมือนเป็นขยะตามบ้านทั่วไป และควรจัดการทิ้งให้กับสถานจัดเก็บขยะที่เหมาะสมเพื่อนำไปรีไซเคิล การจัดการทิ้งและการรีไซเคิลอย่างเหมาะสมช่วยปกป้องทรัพยากรธรรมชาติ สุขภาพของมนุษย์ และสิ่งแวดล้อม สำหรับข้อมูลเพิ่มเติมเกี่ยวกับการทิ้งและการรีไซเคิลผลิตภัณฑ์นี้ ให้ติดต่อเทศบาลในท้องถิ่นของคุณ บริการกำจัดขยะ หรือร้านค้าที่คุณซื้อผลิตภัณฑ์นี้

Li-ion



การถอดแบตเตอรี่ลิเทียมไอออนชนิดชาร์จซ้ำได้ในผลิตภัณฑ์นี้ควรดำเนินการโดยผู้ชำนาญการเท่านั้น โปรดติดต่อร้านค้าปลีกของ Bose ในท้องถิ่นของคุณ หรือดูที่ <http://products.bose.com/static/compliance/index.html> สำหรับข้อมูลเพิ่มเติม



ข้อมูลเกี่ยวกับระเบียบข้อบังคับ

ชื่อและปริมาณสารหรือองค์ประกอบที่เป็นพิษหรือเป็นอันตราย						
สารและองค์ประกอบที่เป็นพิษหรือเป็นอันตราย						
ชื่อชิ้นส่วน	ตะกั่ว (Pb)	ปรอท (Hg)	แคดเมียม (Cd)	โครเมียม 6 (CR(VI))	โพลีโบรมิเนเตดไบเฟนิล (PBB)	โพลีโบรมิเนเตดไดฟีนิลเอเธอร์ (PBDE)
PCBs	X	0	0	0	0	0
ชิ้นส่วนโลหะ	X	0	0	0	0	0
ชิ้นส่วนพลาสติก	0	0	0	0	0	0
ล้าโฟง	X	0	0	0	0	0
สาย	X	0	0	0	0	0
ตารางนี้ได้รับการจัดเตรียมตามระเบียบแก้ไขปรับปรุงของ SJ/T 11364 O: หมายความว่าสารพิษหรือสารอันตรายที่อยู่ในวัสดุทั้งหมดที่เป็นเนื้อเดียวกันสำหรับชิ้นส่วนนี้ไม่มีปริมาณต่ำกว่าข้อกำหนดขีดจำกัดของ GB/T 26572 X: หมายความว่าสารพิษหรือสารอันตรายที่อยู่ในวัสดุที่เป็นเนื้อเดียวกันอย่างน้อยหนึ่งชิ้นที่ใช้สำหรับชิ้นส่วนนี้มีปริมาณสูงกว่าข้อกำหนดขีดจำกัดของ GB/T 26572						

วันที่ผลิต: ตัวเลขหลักที่ 8 ในหมายเลขซีเรียลระบุถึงปีที่ผลิต; หมายเลข “5” หมายถึงปี ค.ศ. 2005 หรือปี ค.ศ. 2015

ผู้นำเข้าของจีน: Bose Electronics (Shanghai) Company Limited, Part C, Plan 9, No. 353 North Riyang Road, China (Shanghai) Pilot Free Trade Zone

ผู้นำเข้าของ EU: Bose GP, Castleblayney Road, Carrickmacross, Ireland

ผู้นำเข้าของไต้หวัน: Bose Taiwan Branch, 9F-A1, No.10, Section 3, Minsheng East Road, Taipei City 104, Taiwan

พิกัดกำลังไฟขาเข้า: 5V --- 1A

ข้อมูลการรับประกันที่ให้มาพร้อมกับผลิตภัณฑ์นี้ไม่มีผลบังคับใช้ในออสเตรเลียและนิวซีแลนด์ ดูรายละเอียดได้ที่ www.Bose.com.au/warranty หรือ www.Bose.co.nz/warranty

ข้อความแสดงชื่อและโลโก้ Bluetooth เป็นเครื่องหมายการค้าจดทะเบียนของ Bluetooth SIG, Inc. และการใช้เครื่องหมายเหล่านั้นโดย Bose Corporation อยู่ภายใต้การอนุญาต

เครื่องหมาย N Mark เป็นเครื่องหมายการค้าหรือเครื่องหมายการค้าจดทะเบียนของ NFC Forum, Inc. ในสหรัฐฯ และประเทศอื่นๆ

“ผลิตสำหรับ iPod”, “ผลิตสำหรับ iPhone” และ “ผลิตสำหรับ iPad” หมายความว่าอุปกรณ์เสริมอิเล็กทรอนิกส์ได้รับการออกแบบมาเพื่อเชื่อมต่อกับ iPod, iPhone หรือ iPad โดยเฉพาะ และได้รับการรับรองจากผู้พัฒนาว่าตรงตามมาตรฐานประสิทธิภาพของ Apple ทั้งนี้ Apple ไม่มีส่วนรับผิดชอบสำหรับการทำงานของอุปกรณ์นี้ หรือความสอดคล้องของอุปกรณ์ตามมาตรฐานด้านความปลอดภัยและระเบียบข้อบังคับ โปรดทราบว่าการใช้อุปกรณ์เสริมนี้กับ iPod, iPhone หรือ iPad อาจมีผลต่อประสิทธิภาพของระบบไร้สาย

iPad, iPhone และ iPod เป็นเครื่องหมายการค้าของ Apple Inc. ที่จดทะเบียนในสหรัฐฯ และประเทศอื่นๆ เครื่องหมายการค้า “iPhone” ใช้โดยได้รับสิทธิ์การใช้งานจาก iPhone K.K.

Apple และโลโก้ Apple เป็นเครื่องหมายการค้าของ Apple Inc. ที่จดทะเบียนในสหรัฐฯ และประเทศอื่นๆ App Store เป็นเครื่องหมายบริการของ Apple Inc.

Android, Google Play และโลโก้ Google Play เป็นเครื่องหมายการค้าของ Google Inc.

© 2016 Bose Corporation ห้ามทำซ้ำ แก้ไข เผยแพร่ ส่วนหนึ่งส่วนใดของเอกสารนี้ หรือนำไปใช้งานใดๆ โดยไม่ได้รับอนุญาต เป็นลายลักษณ์อักษร

การเริ่มต้นใช้งาน

สิ่งที่บรรจุในกล่อง.....	7
ส่วนประกอบของหูฟัง.....	8
การเปิด/ปิดเครื่อง.....	9

แอปพลิเคชัน Bose® connect

คุณสมบัติ.....	10
----------------	----

การชาร์จแบตเตอรี่

การเชื่อมต่อสาย USB.....	11
การตรวจสอบแบตเตอรี่.....	12

ไฟแสดงสถานะหูฟัง

ไฟแสดงสถานะ Bluetooth® (✖).....	13
ไฟแสดงสถานะแบตเตอรี่ 0.....	13

ข้อมูลสำคัญเพื่อการสวมใส่อย่างเหมาะสม

การเลือกสวมหูฟัง StayHear®+ ที่เหมาะสม.....	14
การสวมหูฟังเสียบหูกับหูของคุณ.....	14
การเปลี่ยนจุกสวมหูฟัง StayHear®+.....	15

เสียงแจ้ง

ภาษาที่ติดตั้งไว้ล่วงหน้า.....	16
การเปลี่ยนภาษา.....	16

Bluetooth®

เกี่ยวกับเทคโนโลยีไร้สาย Bluetooth®.....	17
การเลือกวิธีจับคู่.....	17
การจับคู่อุปกรณ์ Bluetooth® ของคุณ.....	18
การจับคู่อุปกรณ์ Bluetooth® ของคุณด้วย NFC.....	19
ตัดการเชื่อมต่ออุปกรณ์ Bluetooth®.....	20
การเชื่อมต่ออุปกรณ์ Bluetooth® อีกครั้ง.....	20

การจัดการอุปกรณ์ที่เชื่อมต่อหลายเครื่อง

การสลับระหว่างอุปกรณ์ Bluetooth® ที่เชื่อมต่อสองเครื่อง	21
การระบุอุปกรณ์ Bluetooth ที่เชื่อมต่อ	21
การเชื่อมต่ออุปกรณ์ Bluetooth ที่เคยจับคู่ก่อนหน้านี้อีกครั้ง	21
การล้างรายการจับคู่ของหูฟัง	21
การใช้แอปพลิเคชัน Bose® Connect.....	21

ส่วนควบคุมหูฟัง

การเล่นสื่อและฟังก์ชันระดับเสียง	22
ฟังก์ชันการโทร.....	23

การดูแลรักษา

การจัดเก็บ	24
การทำความสะอาด.....	24
ชิ้นส่วนสำหรับเปลี่ยนและอุปกรณ์เสริม	24
ฝ่ายบริการลูกค้า	25
การรับประกันแบบจำกัด	25
ข้อมูลทางด้านเทคนิค	25

การแก้ปัญหา	26
-------------------	----

สิ่งที่บรรจุในกล่อง

เปิดกล่องบรรจุอย่างระมัดระวังและตรวจสอบว่าคุณได้รับอุปกรณ์ต่อไปนี้ครบถ้วน:

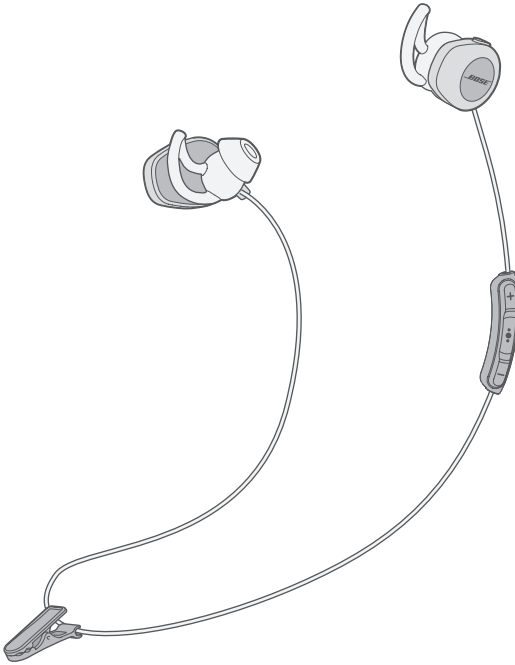

กล่องบรรจุเพื่อพกพา

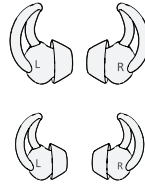

จุกสวมหูฟัง StayHear⁺ +:
ขนาดใหญ่ (สีดำ) และขนาดเล็ก
(สีขาว)

หมายเหตุ: จุกสวมหูฟังขนาดกลาง
(สีเทา) ติดตั้งอยู่ที่หูฟัง
เสียบหู

หูฟังไร้สาย Bose[®] SoundSport[™]

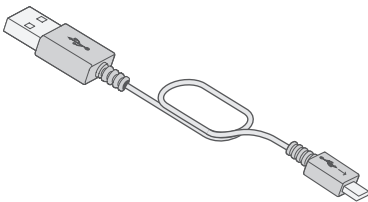

สายเคเบิล USB

หากส่วนหนึ่งส่วนใดของอุปกรณ์ได้รับความเสียหาย อย่าใช้อุปกรณ์นี้ ให้ติดต่อตัวแทนจำหน่ายของ Bose ในทันที หรือโทรติดต่อฝ่ายบริการลูกค้าของ Bose โปรดดูคู่มือการเริ่มต้นอย่างรวดเร็วในกล่องบรรจุ สำหรับข้อมูลการติดต่อ

ส่วนประกอบของหูฟัง

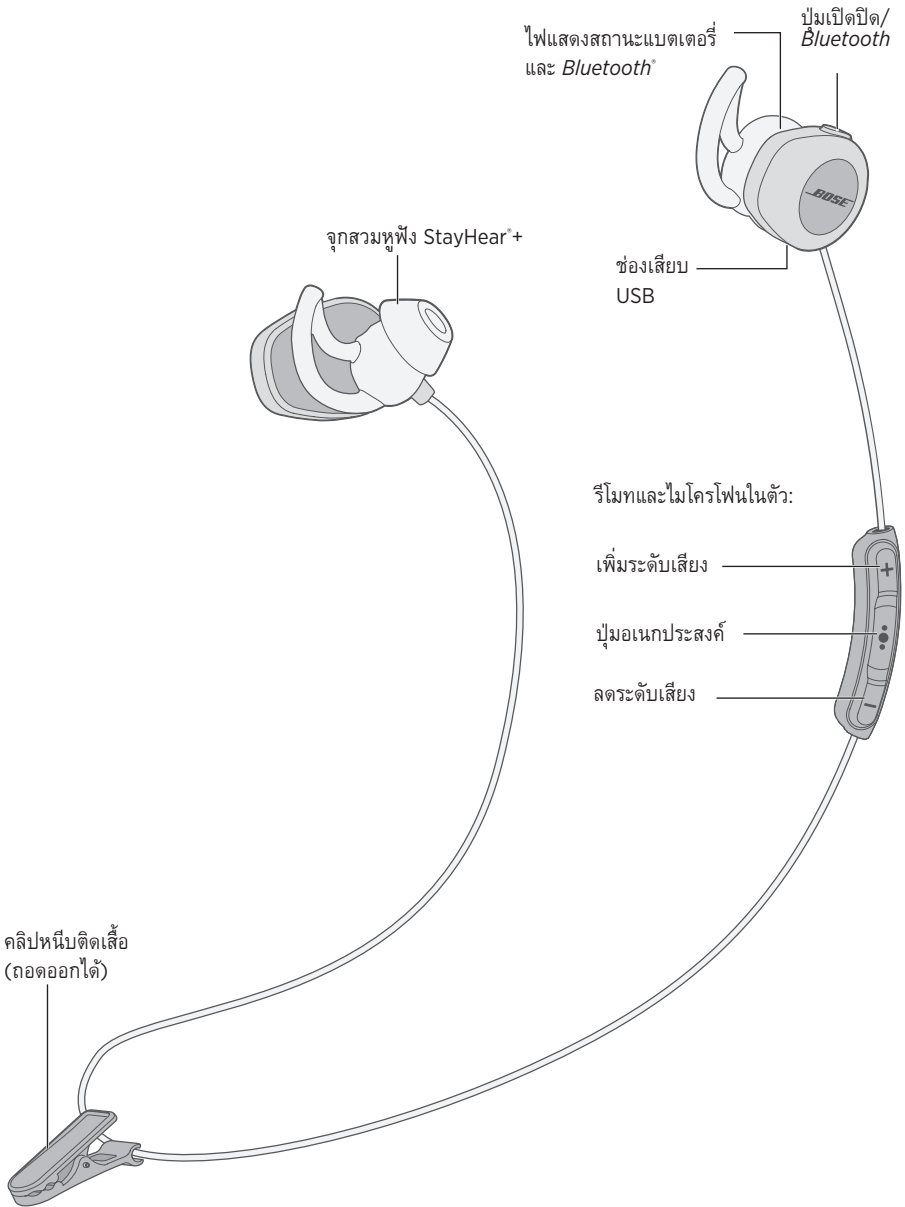

การเปิด/ปิดเครื่อง

การเปิดเครื่อง:

กดปุ่มเปิดปิด/Bluetooth® จนกระทั่งไฟสัญญาณแบตเตอรี่ () สว่างเป็นสีเขียว สีเหลือง หรือสีแดง (ระบุตามระดับประจุของแบตเตอรี่ในขณะนั้น)

การปิดเครื่อง:

กดปุ่มเปิดปิด/Bluetooth® ค้างไว้จนกระทั่ง  กะพริบสามครั้งและดับลง และคุณได้ยินเสียงสัญญาณเครื่องปิด

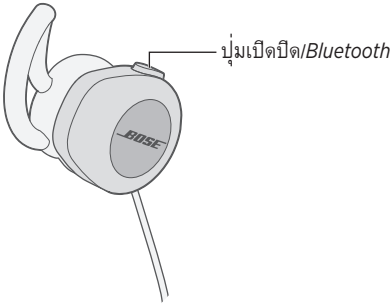

แอปพลิเคชัน BOSE® CONNECT

เพิ่มประสิทธิภาพหูฟังของคุณด้วยแอปพลิเคชัน Bose® Connect

คุณสมบัติ

- ปลดปล่อยศักยภาพทั้งหมดของหูฟังไร้สาย SoundSport® ของคุณ
- แอปพลิเคชันฟรีสามารถทำงานร่วมกับระบบ Apple และ Android™ ส่วนใหญ่
- เชื่อมต่อและสลับระหว่างอุปกรณ์ Bluetooth® หลายเครื่องด้วยการลากนิ้วเพียงครั้งเดียว
- ปิดใช้งานเสียงแจ้ง
- ทำให้หูฟังของคุณทันสมัยตลอดเวลาด้วยซอฟต์แวร์ล่าสุด
- กำหนดค่าการตั้งค่าหูฟัง เช่น ภาษาเสียงแจ้งและการปิดอัตโนมัติ ตามต้องการ



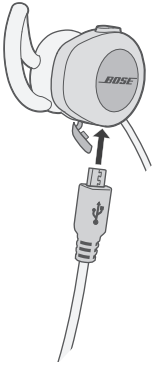

การเชื่อมต่อสาย USB

1. เปิดฝาพับที่ด้านล่างของหูฟังเสียบหูข้างขวา
2. เสียบปลายด้านเล็กของสาย USB เข้ากับช่องเสียบ USB



3. เสียบปลายสายอีกด้านหนึ่งเข้ากับอุปกรณ์ชาร์จ USB ที่ผนังหรือคอมพิวเตอร์ที่เปิดเครื่องอยู่
 - ขณะชาร์จ จะกะพริบเป็นสีอำพัน
 - เมื่อชาร์จแบตเตอรี่เต็มแล้ว จะสว่างเป็นสีเขียว
 - ให้เวลาชาร์จจนแบตเตอรี่เต็มไม่เกินสองชั่วโมง แบตเตอรี่ที่ชาร์จประจุจนเต็มจะทำให้หูฟังทำงานได้นานสูงสุดหกชั่วโมง
 - หูฟังจะไม่เล่นขณะชาร์จ
 - ใช้กับแหล่งจ่ายไฟที่ได้รับการอนุมัติจากหน่วยงานที่สอดคล้องตามข้อกำหนดของท้องถิ่น (เช่น UL, CSA, VDE, CCC) เท่านั้น
 - ก่อนการชาร์จ ตรวจสอบให้แน่ใจว่าหูฟังอยู่ที่อุณหภูมิห้อง ซึ่งอยู่ระหว่าง 5°C และ 40°C

การตรวจสอบแบตเตอรี่

- ทุกครั้งที่คุณเปิดหูฟัง จะมีเสียงแจ้งระดับประจุแบตเตอรี่ของหูฟัง และ  สว่างนาน 10 วินาที เมื่อคุณกดส่วนใดส่วนหนึ่งของส่วนควบคุมหูฟัง  จะสว่างนาน 10 วินาที สำหรับข้อมูลเพิ่มเติม โปรดดู “การตรวจสอบแบตเตอรี่” ที่หน้า 12
- ระหว่างใช้งานหูฟัง ไฟแสดงสถานะแบตเตอรี่จะกระพริบเป็นสีแดงเมื่อแบตเตอรี่จำเป็นต้องได้รับการชาร์จ
- หากคุณเชื่อมต่อกับอุปกรณ์ Apple อุปกรณ์จะแสดงระดับประจุแบตเตอรี่ของหูฟังไว้ที่บริเวณมุมขวาบนของหน้าจอ

ไฟแสดงสถานะ Bluetooth® อยู่ที่ด้านหลังของหูฟังเสียบหูข้างขวา

ไฟแสดงสถานะ Bluetooth® (✖)

การทำงานของไฟแสดงสถานะ	สถานะระบบ
สีน้ำเงินกะพริบ	พร้อมจับคู่
สีขาวกะพริบ	กำลังเชื่อมต่อ
สีขาวสว่างนิ่ง	เชื่อมต่อแล้ว

ไฟแสดงสถานะแบตเตอรี่ 0

การทำงานของไฟแสดงสถานะ	สถานะระบบ
สีเขียว	มีประจุปานกลางถึงเต็ม
สีอำพัน	ประจุใกล้หมด
แดงกะพริบ	ต้องชาร์จ

การเลือกจุกสวมหูฟัง StayHear®+ ที่เหมาะสม

เพื่อประสิทธิภาพเสียงที่เหมาะสมที่สุด สิ่งสำคัญคือต้องเลือกจุกสวมหูฟัง StayHear®+ ขนาดที่เหมาะสม เลือกขนาดที่คุณใส่แล้วสบายและกระชับกับหูแต่ละข้างได้ดีที่สุด คุณอาจจะต้องลองใส่ทั้งสามขนาดเพื่อดูความกระชับที่ดีที่สุด คุณอาจจำเป็นต้องใช้ขนาดที่แตกต่างกันสำหรับหูแต่ละข้าง

หมายเหตุ: เพื่อทดสอบความกระชับ ลองพูดเสียงดังๆ เสียงของคุณควรจะต้องอยู่ในหูทั้งสองข้าง หากไม่เป็นเช่นนั้น ให้เลือกจุกสวมหูฟังขนาดอื่น

จุกสวมหูฟัง StayHear®+ และหูฟังเสียบหูแต่ละข้างจะมีเครื่องหมาย **L** หรือ **R** โปรดแน่ใจว่าติดจุกสวมหูฟังข้างซ้ายกับหูฟังเสียบหูข้างซ้าย และจุกสวมหูฟังข้างขวา (R) กับหูฟังเสียบหูข้างขวา

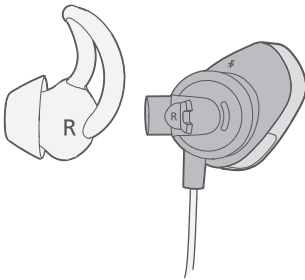

การสวมหูฟังเสียบหูกับหูของคุณ

จุกสวมหูฟัง StayHear®+ ช่วยให้สวมใส่หูฟังเสียบหูได้อย่างสบายเข้ากับช่องหูของคุณ ส่วนปีกของจุกสวมหูฟังจะเหมาะเจาะพอดีกับรอยหยักที่ใบหูของคุณ

1. สอดหูฟังเสียบหูเข้าไปในหูโดยให้จุกสวมหูฟัง StayHear®+ วางอยู่ในช่องหูอย่างนุ่มนวล
2. เอียงหูฟังเสียบหูออก และสอดส่วนปีกของจุกสวมหูฟังให้อยู่ได้รอยหยักของหูจนกระทั่งแน่นดี

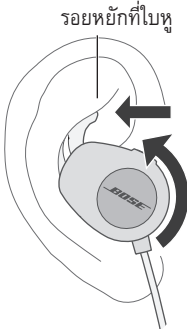

การเปลี่ยนจุกสวมหูฟัง StayHear® +

1. ถี้อหูฟังเสียบหูที่ก้าน ค่อยๆ จับจุกสวมหูฟัง StayHear®+ ที่แนบอยู่ และดึงออกจากหูฟังเสียบหู
ข้อควรระวัง: เพื่อป้องกันการฉีกขาด จับจุกสวมหูฟัง StayHear®+ ที่ฐาน ไม่ดึงที่ส่วนปีกของจุกสวมหูฟัง



2. จัดวางช่องเปิดของจุกสวมหูฟังใหม่ StayHear®+ ให้ตรงกับกระบอกหูฟังเสียบหู และหมุนจุกสวมหูฟังครอบกระบอกหูฟัง กดฐานจุกสวมหูฟังจนกระทั่งคลิกเข้าที่อย่างมั่นคง

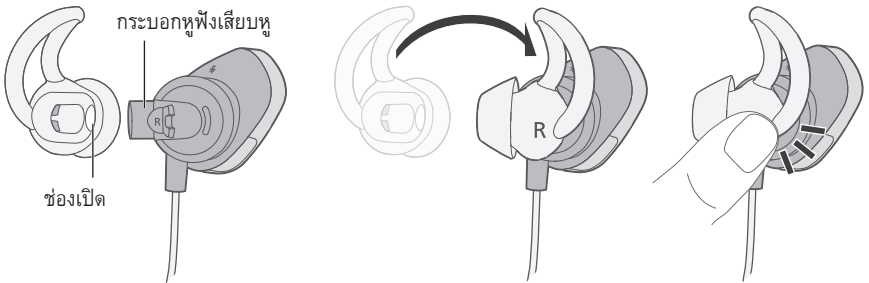

การแจ้งเตือนด้วยเสียงช่วยแนะนำคุณตลอดขั้นตอนการจับคู่และขั้นตอนการเชื่อมต่อ

ภาษาที่ติดตั้งไว้ล่วงหน้า

ภาษาต่อไปนี้ติดตั้งไว้ล่วงหน้าบนหูฟังของคุณ:

- English
- German
- Korean
- Swedish
- Spanish
- Mandarin
- Italian
- Dutch
- French
- Japanese
- Portuguese

การดาวน์โหลดภาษาอื่น

เยี่ยมชม: global.bose.com/support/ssw

การเปลี่ยนภาษา

เมื่อคุณเปิดหูฟังเป็นครั้งแรก เสียงแจ้งจะเป็นภาษาอังกฤษ หากต้องการเลือกภาษาอื่น

1. กด **+** และ **-** ค้างไว้พร้อมกันจนกระทั่งคุณได้ยินเสียงแจ้งตัวเลือกภาษาแรก
2. กด **+** หรือ **-** เพื่อเลื่อนรายการภาษา
3. เมื่อคุณได้ยินภาษาที่ต้องการ กด **●●●** ค้างไว้เพื่อเลือก

เกี่ยวกับเทคโนโลยีไร้สาย **Bluetooth**®

เทคโนโลยีไร้สาย *Bluetooth*® ช่วยให้คุณสามารถสตรีมเพลงจากสมาร์ตโฟน แท็บเล็ต คอมพิวเตอร์ หรืออุปกรณ์เสียงอื่นๆ ทาง *Bluetooth* มายังหูฟังของคุณ ก่อนที่คุณจะสามารถสตรีมเพลงจากอุปกรณ์ *Bluetooth* คุณต้องจับคู่อุปกรณ์กับหูฟัง

การเลือกวิธีจับคู่

คุณสามารถจับคู่อุปกรณ์ *Bluetooth* กับหูฟังของคุณโดยใช้เทคโนโลยีไร้สาย *Bluetooth* หรือ Near Field Communication (NFC)

NFC คืออะไร

NFC คือเทคโนโลยีที่ช่วยให้อุปกรณ์ *Bluetooth* สามารถทำการสื่อสารไร้สายระหว่างกันโดยการแตะอุปกรณ์เข้าหากันเท่านั้น โปรดดูคู่มือผู้ใช้อุปกรณ์ของคุณเพื่อดูว่ารุ่นที่คุณใช้อยู่รองรับ NFC หรือไม่

หากอุปกรณ์ <i>Bluetooth</i> ของคุณไม่รองรับ NFC หรือคุณไม่แน่ใจ:	ปฏิบัติตามคำแนะนำสำหรับ “การจับคู่อุปกรณ์ <i>Bluetooth</i> ® ของคุณ” ที่หน้า 18
หากอุปกรณ์ <i>Bluetooth</i> ของคุณรองรับ NFC:	ปฏิบัติตามคำแนะนำสำหรับ “การจับคู่อุปกรณ์ <i>Bluetooth</i> ® ของคุณด้วย NFC” ที่หน้า 19

หมายเหตุ: หากอุปกรณ์ *Bluetooth* ของคุณรองรับ NFC คุณสามารถใช้วิธีจับคู่วิธีใดวิธีหนึ่งก็ได้

การจับคู่อุปกรณ์ **Bluetooth**® ของคุณ

1. ขณะที่หูฟังของคุณเปิดอยู่ กดปุ่มเปิดปิด/**Bluetooth**® ค้างไว้จนกระทั่งคุณได้ยินเสียง “พร้อมจับคู่” หรือคุณมองเห็นไฟแสดงสถานะ **Bluetooth** กะพริบเป็นสีน้ำเงิน (✖)

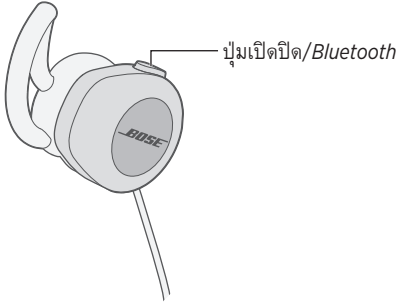

2. บนอุปกรณ์ **Bluetooth** ของคุณ เปิดคุณสมบัติ **Bluetooth** **เคล็ดลับ:** คุณสมบัตินี้ **Bluetooth** จะพบได้ในเมนูการตั้งค่า
3. เลือกหูฟังไร้สาย Bose® SoundSport® ของคุณจากรายการอุปกรณ์

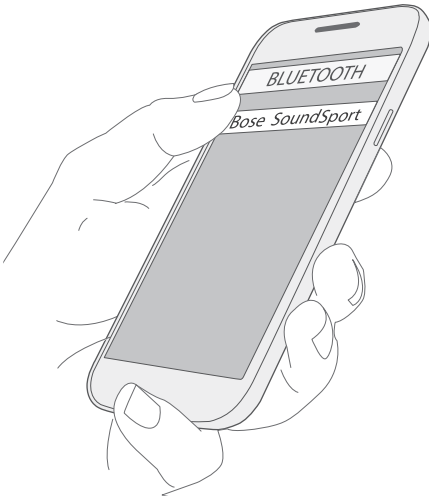

เมื่อจับคู่แล้ว คุณจะได้ยินเสียง “เชื่อมต่อกับ <ชื่ออุปกรณ์> แล้ว” หรือมองเห็น ✖ สว่างหนึ่งเป็นสีขาว

การจับคู่อุปกรณ์ **Bluetooth®** ของคุณด้วย NFC

1. ขณะที่หูฟังของคุณเปิดอยู่ ปลดล็อคอุปกรณ์ของคุณและเปิดคุณสมบัติ **Bluetooth®** และ NFC โปรดดูคู่มือผู้ใช้อุปกรณ์ของคุณเพื่อศึกษาเพิ่มเติมเกี่ยวกับคุณสมบัติเหล่านี้
- 2.แตะจุดสัมผัส NFC บนอุปกรณ์ **Bluetooth** ของคุณกับด้านหลังรีโมทในตัว อุปกรณ์อาจแจ้งให้คุณยอมรับการจับคู่

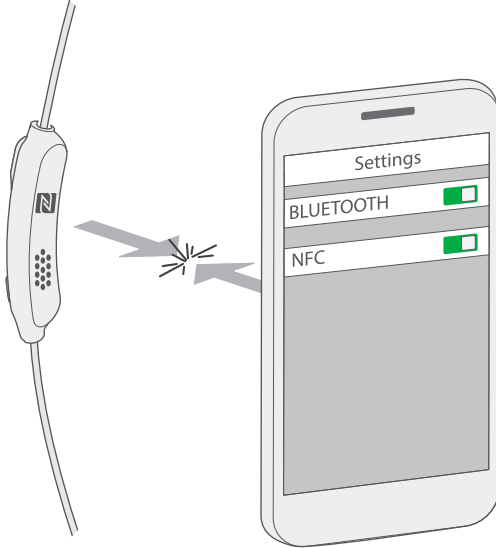

เมื่อจับคู่แล้ว คุณจะได้ยินเสียง “เชื่อมต่อกับ <ชื่ออุปกรณ์> แล้ว” หรือมองเห็นไฟแสดงสถานะ **Bluetooth** สว่างนิ่งเป็นสีขาว (✱)

ตัดการเชื่อมต่ออุปกรณ์ *Bluetooth*®

- ปิดคุณสมบัติ *Bluetooth*® ของอุปกรณ์ของคุณ
- ถ้าอุปกรณ์ของคุณรองรับ NFC และจุดสัมผัส NFC บนอุปกรณ์ของคุณกับด้านหลังรีโมทในตัว

การเชื่อมต่ออุปกรณ์ *Bluetooth* อีกครั้ง

- เมื่อเปิด หูฟังจะพยายามเชื่อมต่อกับอุปกรณ์ที่เคยทำการเชื่อมต่อบ่อยที่สุดสองอันดับแรก
หมายเหตุ: อุปกรณ์ต้องอยู่ในระยะทำงานและเปิดอยู่
- หากอุปกรณ์ *Bluetooth* ของคุณรองรับ NFC และจุดสัมผัส NFC บนอุปกรณ์ของคุณกับด้านหลังรีโมทในตัว

คุณสามารถจัดเก็บอุปกรณ์ *Bluetooth*® ที่จับคู่ได้สูงสุดแปดเครื่องในรายการการจับคู่ของหูฟัง และสามารถเชื่อมต่อกับอุปกรณ์สองเครื่องพร้อมกัน

หมายเหตุ: คุณสามารถเล่นเพลงจากอุปกรณ์หนึ่งเครื่องในแต่ละครั้ง

การสลับระหว่างอุปกรณ์ *Bluetooth*® ที่เชื่อมต่อสองเครื่อง

1. หยุดเพลงบนอุปกรณ์เครื่องแรกของคุณชั่วคราว
2. เล่นเพลงบนอุปกรณ์เครื่องที่สอง

การระบุอุปกรณ์ *Bluetooth* ที่เชื่อมต่อ

กดปุ่มเปิดปิด/*Bluetooth* เพื่อฟังว่าอุปกรณ์ใดเชื่อมต่ออยู่

การเชื่อมต่ออุปกรณ์ *Bluetooth* ที่เคยจับคู่ก่อนหน้านี้อีกครั้ง

1. กดปุ่มเปิดปิด/*Bluetooth* เพื่อฟังว่าอุปกรณ์ใดเชื่อมต่ออยู่
2. กดปุ่มเปิดปิด/*Bluetooth* อีกครั้งภายในสามวินาทีเพื่อเชื่อมต่อกับอุปกรณ์ถัดไปในรายการจับคู่ของหูฟัง ทำซ้ำจนกระทั่งคุณได้ยินชื่ออุปกรณ์ที่ต้องการ
3. เล่นเพลงบนอุปกรณ์ที่เชื่อมต่อ

การล้างรายการจับคู่ของหูฟัง

1. ปิดหูฟัง
2. กดปุ่มเปิดปิด/*Bluetooth* ค้างไว้ 10 วินาทีจนกระทั่งคุณได้ยินเสียง “ล้างรายการอุปกรณ์ *Bluetooth* แล้ว”
3. ลบหูฟัง Bose® SoundSport® จากรายการ *Bluetooth* บนอุปกรณ์ของคุณ
อุปกรณ์ *Bluetooth* ทั้งหมดจะถูกล้าง และหูฟังพร้อมสำหรับการจับคู่กับอุปกรณ์เครื่องใหม่

การใช้แอปพลิเคชัน Bose® Connect

คุณยังสามารถจัดการอุปกรณ์ที่เชื่อมต่อหลายเครื่องได้อย่างง่ายดายโดยใช้แอปพลิเคชัน Bose Connect สำหรับข้อมูลเพิ่มเติม โปรดดู “แอปพลิเคชัน Bose Connect” ที่หน้า 10

การเล่นสื่อกับฟังก์ชันระดับเสียง

ส่วนควบคุมหูฟังอยู่บนรีโมทในตัวได้หูฟังเสียบหูข้างขวา

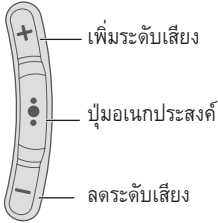

ฟังก์ชัน	สิ่งที่ต้องทำ
เล่น/หยุดชั่วคราว	กด ●●●
ข้ามไปข้างหน้า	กด ●●● สองครั้ง
ข้ามย้อนกลับ	กด ●●● เร็วๆ สามครั้ง
เดินหน้าเร็ว	กด ●●● เร็วๆ สองครั้ง แล้วกดครั้งที่สองค้างไว้
ย้อนกลับ	กด ●●● เร็วๆ สามครั้ง แล้วกดครั้งที่สามค้างไว้
เพิ่มระดับเสียง	กด +
ลดระดับเสียง	กด -

ฟังก์ชันการโทร

ฟังก์ชัน	สิ่งที่ต้องทำ
รับสาย	กด ●●●
วางสาย	กด ●●●
ปฏิเสธสายเรียกเข้า	กด ●●● ค้างไว้หนึ่งวินาที
รับสายเรียกเข้าสายที่สอง และพักสายที่ใช้อยู่	ในขณะที่ใช้สาย กด ●●● หนึ่งครั้ง
ปฏิเสธสายเรียกเข้าสายที่สอง และคงอยู่ในสายที่ใช้อยู่	ในขณะที่ใช้สาย กด ●●● ค้างไว้หนึ่งวินาที
สลับระหว่างสองสาย	ในขณะที่ใช้สายอยู่สองสาย กด ●●● สองครั้ง
สร้างการประชุมทางโทรศัพท์	ในขณะที่ใช้สายอยู่สองสาย กด ●●● ค้างไว้หนึ่งวินาที
เรียกใช้การควบคุมด้วยเสียง	ขณะที่ไม่ได้ใช้สายอยู่ กด ●●● ค้างไว้หนึ่งวินาที โปรดดูคู่มือผู้ใช้ของคุณสำหรับความสามารถในการทำงานร่วมกัน และข้อมูลการใช้งานเกี่ยวกับคุณสมบัตินี้
ปิด/เปิดเสียงโทร	ในขณะที่ใช้สาย กด + และ - พร้อมกัน

การจัดเก็บ

- ปิดหูฟังเมื่อไม่ได้ใช้งาน
- ก่อนจัดเก็บหูฟังไว้หลายๆ เดือน โปรดแน่ใจว่าชาร์จแบตเตอรี่ไว้เต็มแล้ว
- เก็บหูฟังไว้ในกล่องบรรจุสำหรับการจัดเก็บ

การทำความสะอาด

หูฟังชุดนี้อาจจำเป็นต้องทำความสะอาดเป็นครั้งคราว

จุกสวมหูฟัง StayHear⁺ : ถอดจุกสวมหูฟังออกจากหูฟังเสียบหู และทำความสะอาดจุกสวมหูฟังโดยใช้ผงซักฟอกอย่างอ่อนกับน้ำ ดูให้แน่ใจว่าคุณล้างด้วยน้ำสะอาดอย่างทั่วถึงและตากแห้งแล้วก่อนสวมครอบที่หูฟังเสียบหู

กระบอกหูฟัง: ทำความสะอาดด้วยสำลีก้อนที่แห้งและนุ่มหรือวัสดุที่ใกล้เคียงกัน อย่าใช้เครื่องมือทำความสะอาดใดๆ เสียบเข้าไปในกระบอกหูฟัง

ชิ้นส่วนสำหรับเปลี่ยนและอุปกรณ์เสริม

ชิ้นส่วนสำหรับเปลี่ยนและอุปกรณ์เสริมสามารถสั่งซื้อได้จากฝ่ายลูกค้าสัมพันธ์ของ Bose โปรดดู “ฝ่ายบริการลูกค้า” ที่หน้า 25

ฝ่ายบริการลูกค้า

สำหรับความช่วยเหลือเพิ่มเติมในการใช้หูฟังของคุณ:

- เยี่ยมชม: global.bose.com/support/ssw
- โปรดติดต่อฝ่ายบริการลูกค้าของ Bose โปรดดูเอกสารข้อมูลในกล่องบรรจุสำหรับข้อมูลการติดต่อ

การรับประกันแบบจำกัด

หูฟังไร้สาย SoundSport® ของคุณได้รับความคุ้มครองจากการรับประกันแบบจำกัด รายละเอียดของการรับประกันแบบจำกัดนี้ มีอยู่ในบัตรลงทะเบียนของผลิตภัณฑ์ ซึ่งรวมอยู่ในกล่อง โปรดดูบัตรลงทะเบียนสำหรับคำแนะนำในการลงทะเบียน แม้จะไม่ดำเนินการดังกล่าวก็จะมีผลต่อการรับประกันแบบจำกัดของคุณ

ข้อมูลการรับประกันที่นำมาพร้อมกับผลิตภัณฑ์นี้ไม่มีผลบังคับใช้ในออสเตรเลียและนิวซีแลนด์ ดูรายละเอียดการรับประกันในออสเตรเลียและนิวซีแลนด์จากเว็บไซต์ของเราที่ www.bose.com.au/warranty หรือ www.bose.co.nz/warranty

ข้อมูลทางด้านเทคนิค

พิกัดกำลังไฟขาเข้า: 5V === 1A

การแก้ปัญหา

ปัญหา	สิ่งที่ต้องทำ
หูฟังไม่เปิด	<ul style="list-style-type: none"> เปิดหูฟัง (ดู “การเปิด/ปิดเครื่อง” ที่หน้า 9) ชาร์จแบตเตอรี่
หูฟังไม่จับคู่กับอุปกรณ์ Bluetooth®	<ul style="list-style-type: none"> บนอุปกรณ์ Bluetooth® ของคุณ: <ul style="list-style-type: none"> เปิดและปิดคุณสมบัติ Bluetooth ลบหูฟัง Bose® SoundSport® จากรายการ Bluetooth บนอุปกรณ์ของคุณ จับคู่อีกครั้ง เลื่อนอุปกรณ์ Bluetooth ของคุณเข้าใกล้หูฟังมากขึ้น และให้ไกลจากแหล่งสัญญาณรบกวนหรือสิ่งกีดขวาง จับคู่อุปกรณ์ Bluetooth เครื่องอื่น (ดูหน้า 18) เยี่ยมชม: global.bose.com/support/ssw เพื่อดูวิดีโอวิธีการใช้งาน ล้างรายการการจับคู่ของหูฟัง: ปิดหูฟัง กดปุ่มเปิดปิด/Bluetooth ค้างไว้ 10 วินาทีจนกระทั่งคุณได้ยินเสียง “ล้างรายการอุปกรณ์ Bluetooth แล้ว” ลบหูฟัง Bose SoundSport ของคุณจากรายการ Bluetooth บนอุปกรณ์ของคุณ จับคู่อีกครั้ง
หูฟังไม่จับคู่กับอุปกรณ์ที่เปิดใช้งาน NFC	<ul style="list-style-type: none"> ตรวจสอบให้แน่ใจว่าอุปกรณ์ Bluetooth ของคุณรองรับ NFC ปลดล๊อคอุปกรณ์ของคุณและเปิดคุณสมบัติ Bluetooth และ NFC แตะจุดสัมผัส NFC ที่ด้านหลังของอุปกรณ์ Bluetooth ของคุณกับด้านหลังของรีโมทในตัว
ไม่มีเสียง	<ul style="list-style-type: none"> เปิดหูฟังและชาร์จแบตเตอรี่ เพิ่มระดับเสียงบนหูฟังและอุปกรณ์ Bluetooth ของคุณ กดปุ่มเปิดปิด/Bluetooth เพื่อฟังว่าอุปกรณ์ใดที่เชื่อมต่อ ตรวจสอบให้แน่ใจว่าคุณใช้อุปกรณ์ที่ถูกต้อง เลื่อนอุปกรณ์ Bluetooth ของคุณเข้าใกล้หูฟังมากขึ้น และให้ไกลจากแหล่งสัญญาณรบกวนหรือสิ่งกีดขวาง ใช้แหล่งสัญญาณเพลงแหล่งอื่น จับคู่อุปกรณ์ Bluetooth เครื่องอื่น (ดูหน้า 18) หากอุปกรณ์ Bluetooth สองเครื่องเชื่อมต่ออยู่ หยุดเครื่องแรกชั่วคราวและเล่นอีกเครื่อง หากอุปกรณ์ Bluetooth สองเครื่องเชื่อมต่ออยู่ เลื่อนอุปกรณ์ทั้งสองเครื่องอยู่ภายในระยะการทำงานของหูฟัง (30 ฟุตหรือ 10 ม.)

ปัญหา	สิ่งที่ต้องทำ
คุณภาพเสียงไม่ดี	<ul style="list-style-type: none"> ใช้แหล่งสัญญาณเพลงแหล่งอื่น จับคู่อุปกรณ์ Bluetooth เครื่องอื่น ยกเลิกการเชื่อมต่อกับอุปกรณ์เครื่องที่สอง เลื่อนอุปกรณ์ Bluetooth เข้าใกล้หูฟังมากขึ้น และออกห่างจากแหล่งสัญญาณรบกวนหรือสิ่งกีดขวาง ทำความสะอาดฝุ่นผงหรือขี้หูในหูฟังเสียบหูและกระบอกหูฟังออกทั้งหมด
หูฟังไม่ชาร์จ	<ul style="list-style-type: none"> เปิดฝาพับที่ด้านล่างของหูฟังเสียบหูข้างขวาและเชื่อมต่อปลายด้านเล็กของสาย USB กับช่องเสียบ USB ให้แน่น ตรวจสอบให้แน่ใจว่าช่องเสียบบนสายตรงกับช่องเสียบบนหูฟัง ยึดปลายทั้งสองด้านของสาย USB หากหูฟังของคุณอยู่ในอุณหภูมิสูงหรือต่ำมาก่อน ปล่อยให้อุณหภูมิของหูฟังกลับสู่อุณหภูมิห้องและลองชาร์จอีกครั้ง
จุกสวมหูฟัง StayHear ⁺ หลุดออก	ติดจุกสวมหูฟังกับหูฟังเสียบหูให้แน่น (ดู “การเปลี่ยนจุกสวมหูฟัง StayHear ⁺ ” ที่หน้า 15)
จุกสวมหูฟัง StayHear ⁺ หาย	ติดต่อฝ่ายบริการลูกค้าของ Bose เพื่อสั่งจุกสวมหูฟังใหม่

중요 안전 지침

모든 안전 및 사용 지침을 읽고 보관하십시오.

경고/주의

- 오랫동안 큰 볼륨으로 헤드폰을 사용하지 마십시오.
 - 청력 손상을 피하려면 편안한 중간 볼륨으로 헤드폰을 사용하십시오.
 - 헤드폰을 귀에 착용하기 전에 장치에서 볼륨을 줄인 후 편안한 청취 수준으로 서서히 볼륨을 올리십시오.
- 운전 중 전화 통화를 위해 헤드폰을 사용하는 경우 주의를 기울이고 모바일 전화 및 헤드폰에 관해 적용되는 법률을 따르십시오. 일부 지역에서 운전 중에는 한쪽 이어피스를 사용해야 하는 등, 제품 사용에 대한 특정 제한 사항이 부과될 수 있습니다. 운전 중에는 헤드폰을 절대 다른 용도로 사용하지 마십시오.
- 예를 들어 자전거를 타거나 교통, 건설 현장 또는 철로 근처에서 걷는 등, 사용자의 주의를 필요로 하는 행동을 하는 동안 헤드폰을 사용할 경우 반드시 사용자의 안전과 타인의 안전에 집중하십시오. 헤드폰을 벗거나 노이즈 캔슬링을 끈 상태로 헤드폰을 사용하고, 경보와 경고 신호를 포함한 주변 소리를 들을 수 있을 정도로 볼륨을 조정하십시오.
- 헤드폰에서 큰 이상한 소음이 들릴 경우 사용하지 마십시오. 그럴 경우 헤드폰을 끄고 Bose 고객센터 서비스 센터에 문의하십시오.
- 헤드폰을 물에 담그거나 장시간 동안 물에 노출하지 마십시오. 예를 들어 수영, 수상스키, 서핑 등 해상 스포츠 활동 중에는 착용하지 마십시오.
- 따뜻하게 느껴지거나 오디오가 손실될 경우 헤드폰을 즉시 분리하십시오.
- 과열로 인해 인적 상해 또는 재산상의 손상이 발생할 수 있으니, 휴대폰 어댑터를 헤드폰과 항공기 좌석 책에 연결하여 사용하지 마십시오.



질식 위험이 발생할 수 있는 소형 부품을 포함하고 있습니다. 3세 미만의 어린이가 사용하기에 부적합합니다.



이 제품에는 자석 재질이 포함되어 있습니다. 사용자의 몸에 이식한 의료 기기에 줄 수 있는 영향에 관해서는 의사에게 문의하십시오.

- 이 제품에 허가 없이 변경을 가하지 마십시오.
- 이 제품에는 지역 법규 요건을 만족하는 인증기관이 허가한 전원 공급 장치만 사용하십시오(예: UL, CSA, VDE, CCC).
- 배터리가 들어 있는 제품을 고온(예: 직사광선, 열원 근처)에 노출하지 마십시오.

규정 정보

참고: 이 장치는 시험 결과 FCC 규정 15부에 근거한 B급 디지털 장치에 대한 제한을 준수합니다. 이러한 제한은 거주 지역에 설치할 때 발생하는 유해한 방해 전파를 적절한 수준에서 방지할 목적으로 만들어졌습니다. 이 장치는 무선 주파수 에너지를 생성하고 사용하고 방출할 수 있습니다. 지침에 따라 올바르게 설치 및 사용하지 않은 경우에는 무선 통신에 대한 유해한 방해 전파를 일으킬 수도 있습니다. 그러나 특정 설치에서 방해 전파가 발생하지 않는다고 보장할 수는 없습니다. 이 장치를 켜거나 끌 때 라디오 또는 텔레비전 수신에 유해한 방해 전파를 발생시키는 경우 다음 방법 중 하나로 방해 전파를 제거할 수 있습니다.

- 수신 안테나의 방향 또는 위치를 조정합니다.
- 장치와 수신기 사이의 공간을 늘립니다.
- 장비를 수신기가 연결된 것과 다른 회로의 전기 소켓에 연결합니다.
- 판매업체 또는 숙련된 라디오/TV 기술자에게 도움을 요청합니다.

Bose Corporation에서 명시적으로 승인하지 않은 변경 또는 수정은 이 장비를 작동할 수 있는 사용자의 권한을 무효화할 수 있습니다.

이 장치는 FCC 규정 15부 및 산업 캐나다 라이선스 면제 RSS 표준을 준수합니다. 다음 두 상태에서 작동되어야 합니다. (1) 이 장치는 유해한 방해 전파를 일으키지 않으며 (2) 장치의 오작동을 일으킬 수 있는 방해 전파를 포함하여 수신되는 모든 방해 전파를 수용해야 합니다.

이 장치는 일반 대중을 위해 규정된 FCC 및 산업 캐나다 방사 물질 노출 제한을 준수합니다.

IDA 요구 사항을 만족합니다.

CAN ICES-3 (B)/NMB-3(B)

저출력 RF 장치의 관리 규정

조항 XII

“저출력 RF 장치의 관리 규정”에 따라 NCC의 허락 없이 어떤 회사, 기업 또는 사용자도 저출력 RF 장치에서 주파수 변경, 전송 출력 향상 또는 원래 특성과 성능을 변경해서는 안 됩니다.

조항 XIV

저출력 RF 장치는 항공기 보안에 영향을 주고 법적 통신을 방해해서는 안 됩니다. 그런 경우가 발견될 경우 사용자는 방해가 발생하지 않을 때까지 즉시 작동을 멈추어야 합니다. 언급한 법적 통신은 전자 통신법을 준수하여 발생하는 무선 통신을 말합니다.

저출력 RF 장치는 법적 통신 또는 ISM 전파 방사 장치의 방해 전파를 수용해야 합니다.



Bose Corporation은 이 제품이 지침서 1999/5/EC 및 기타 모든 EU 지침의 필수 요건과 관련 조항을 준수하고 있음을 여기에서 선언합니다. 표준 부합 신고서 전문은 다음을 참조하십시오. www.Bose.com/compliance



사용한 배터리는 현지 규정에 따라 적절히 폐기하십시오. 배터리를 소각하지 마십시오.



이 표시는 제품을 가정용 쓰레기처럼 폐기해서는 안 되며 적합한 수거 시설에 보내 재생해야 함을 의미합니다. 올바른 폐기와 재생을 통해 천연 자원, 인류 건강 및 환경을 보호하는 데 일조할 수 있습니다. 이 제품의 폐기 및 재생에 대한 자세한 정보는 지방자치체, 폐기물 수거 업체 또는 이 제품을 구입한 매장에 문의하십시오.

Li-ion



이 제품의 충전형 리튬 이온 배터리 제거는 유자격 전문가만 수행할 수 있습니다. 자세한 내용은 인근 Bose 판매업체에 문의하거나 <http://products.bose.com/static/compliance/index.html>에서 확인하십시오.



유해 물질의 명칭 및 농도						
	유해 물질					
부품 번호	납(Pb)	수은(Hg)	카드뮴(Cd)	6가 크롬(VI)	폴리브롬화 바이페닐(PBB)	폴리브롬화 디페닐에테르(PBDE)
폴리염화 바이페닐(PCB)	X	0	0	0	0	0
금속 부품	X	0	0	0	0	0
플라스틱 부품	0	0	0	0	0	0
스피커	X	0	0	0	0	0
케이블	X	0	0	0	0	0
본 테이블은 SJ/T 11364 조항에 따라 준비되었습니다. 0: 이 부품의 모든 동종 재질에 함유된 이 유해 물질이 GB/T 26572에서 규정한 제한 요구사항 미만임을 나타냅니다. X: 이 부품에 사용된 동종 재질 중 최소한 하나에 함유된 이 유해 물질이 GB/T 26572에서 규정한 제한 요구사항을 초과함을 의미합니다.						

제조일: 일련 번호의 여덟 번째 자리는 제조 년도를 나타냅니다. 즉 “5”는 2005년 또는 2015년입니다.

중국 수입업체: Bose Electronics (Shanghai) Company Limited, Part C, Plan 9, No. 353 North Riyang Road, China (Shanghai) Pilot Free Trade Zone

EU 수입업체: Bose GP, Castleblayney Road, Carrickmacross, Ireland

대만 수입업체: Bose Taiwan Branch, 9F-A1, No.10, Section 3, Minsheng East Road, Taipei City 104, Taiwan

입력 정격: 5V --- 1A

이 제품에 제공된 보증 정보는 오스트레일리아와 뉴질랜드에는 적용되지 않습니다. 자세한 내용은 www.Bose.com.au/warranty 또는 www.Bose.co.nz/warranty를 참조하십시오.

Bluetooth® 단어 표시와 로고는 Bluetooth SIG, Inc.의 등록 상표이며 Bose Corporation은 사용권 계약에 따라 해당 표시를 사용합니다.

N-Mark는 미국 및 기타 국가에서 NFC Forum, Inc.의 상표 또는 등록 상표입니다.

“Made for iPod,” “Made for iPhone” 및 “Made for iPad”는 iPod, iPhone 또는 iPad를 각기 연결하기 위해 특수 제작된 전자 액세서리를 말하며 Apple 성능 표준을 만족하기 위해 개발업체에서 인증한 제품입니다. Apple은 이 장치의 작동 또는 안전 및 규제 표준의 준수에 대한 책임이 없습니다. 이 액세서리를 iPod, iPhone 또는 iPad에 사용하면 무선 성능에 영향을 줄 수 있음에 유의하십시오.

iPad, iPhone 및 iPod는 미국 및 기타 국가에 등록된 Apple Inc.의 상표입니다. 상표 “iPhone”은 Aiphone K.K.의 사용권 계약에 따라 사용됩니다.

Apple 및 Apple 로고는 미국과 기타 국가에 등록된 Apple Inc.의 상표입니다. App Store는 Apple Inc.의 서비스 표시입니다.

Android, Google Play 및 Google Play 로고는 Google Inc.의 상표입니다.

©2016 Bose Corporation. 사전 서면 승인 없이 본 설명서의 특정 부분을 재생, 변경, 배포 또는 사용할 수 없습니다.

시작하기

제품 개봉	7
헤드폰 구성 요소	8
전원 켜기/끄기	9

Bose® 연결 앱

기능	10
----------	----

배터리 충전

USB 케이블 연결	11
배터리 점검	12

헤드폰 상태 표시등

Bluetooth® 표시등 (✖)	13
배터리 표시등 (🔋)	13

올바른 착용의 중요성

올바른 StayHear®+ 팁 선택	14
귀에 이어버드 착용	14
StayHear®+ 팁 교환	15

음성 명령

사전 설치된 언어	16
언어 변경	16

Bluetooth®

Bluetooth® 무선 기술에 관하여	17
쌍 결합 방법 선택	17
Bluetooth® 장치 쌍 결합	18
Bluetooth® 장치를 NFC와 쌍 결합	19
Bluetooth® 장치 분리	20
Bluetooth 장치 재연결	20

연결된 여러 장치 관리

연결된 <i>Bluetooth</i> ® 장치 2대 사이 전환.....	21
연결된 <i>Bluetooth</i> 장치 식별	21
이전에 쌍 결합된 <i>Bluetooth</i> 장치 재연결	21
헤드폰 쌍 결합 목록 소거.....	21
Bose® 연결 앱 사용	21

헤드폰 컨트롤

미디어 재생 및 볼륨 기능.....	22
통화 기능.....	23

보관 및 유지보수

저장	24
청소	24
교체용 부품 및 액세서리	24
고객 서비스 센터	25
제한 보증.....	25
기술 정보.....	25

문제 해결.....	26
------------	----

제품 개봉

조심스럽게 포장을 풀고 다음 부품이 있는지 확인합니다.

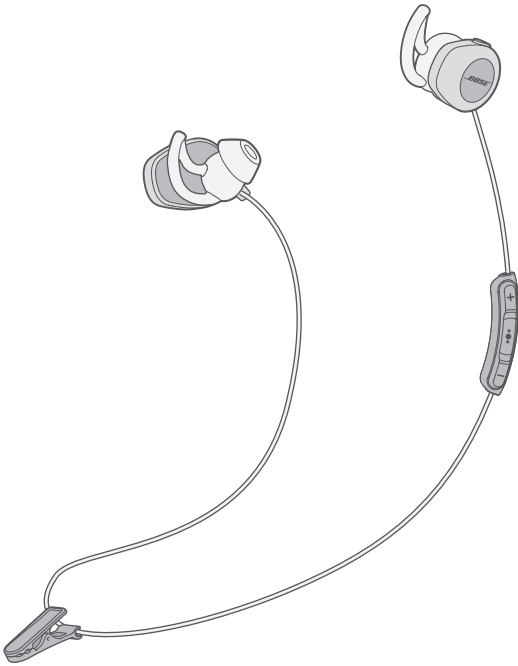

Bose® SoundSport® 무선 헤드폰



휴대용 케이스

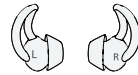
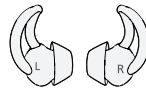

StayHear® + 팁:
대형(흑색) 및 소형(백색)

참고: 중형(회색) 팁은 이어버드에 부착되어 있습니다.

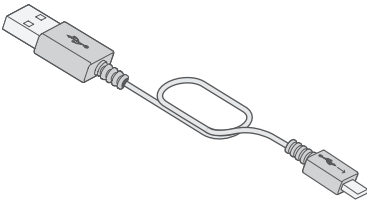

USB 케이블

제품 일부가 손상된 경우 사용하지 마십시오. 즉시 공인 Bose 판매업체 또는 Bose 고객 서비스 센터에 연락하십시오. 연락처 정보는 포장 상자에 포함된 빠른 시작 안내서를 참조하십시오.

헤드폰 구성 요소

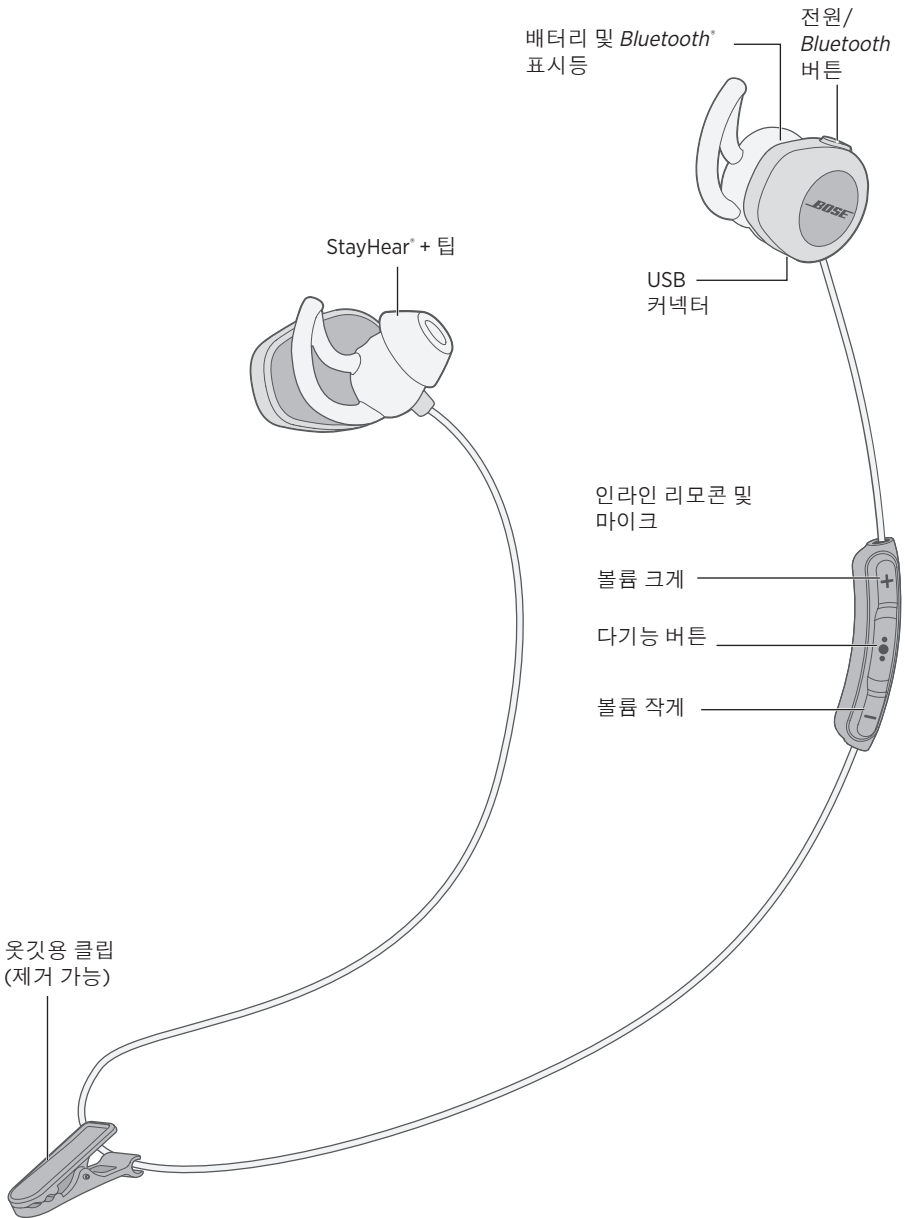

전원 켜기/끄기

전원을 켜려면:

배터리 충전 수준을 표시하는 배터리 표시등 ()에 녹색, 황색 또는 적색 불이 들어올 때까지 전원/Bluetooth* 버튼을 누릅니다.

전원을 끄려면:

 이 3회 깜박이고 전원이 꺼지면서 이를 나타내는 신호음이 날 때까지 전원/Bluetooth* 버튼을 길게 누릅니다.

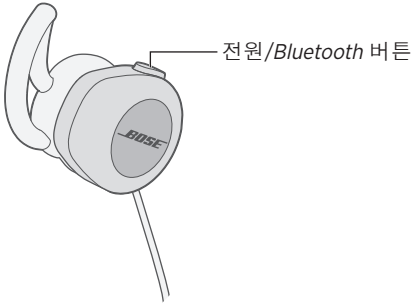

BOSE® 연결 앱

Bose® 연결 앱을 사용하여 헤드폰 기능을 활용하십시오.

기능



- SoundSport® 무선 헤드폰의 모든 기능 활용
- 대부분의 Apple 및 Android™ 시스템과 호환되는 무료 앱
- 스와이프 한번으로 여러 *Bluetooth*® 장치 연결 및 전환
- 음성 안내 사용 해제
- 최신 소프트웨어로 헤드폰을 최신으로 유지
- 음성 안내 언어 및 자동 꺼짐과 같은 헤드폰 설정을 사용자 지정



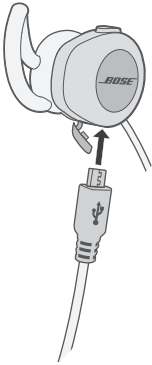

USB 케이블 연결

1. 오른쪽 이어버드 하단의 힌지형 도어를 엽니다.
2. USB 케이블의 작은 쪽 끝을 USB 커넥터에 꽂습니다.



3. 반대쪽을 USB 충전기 또는 전원이 켜진 컴퓨터에 꽂습니다.
 - 충전하는 동안,  이 주황색을 깜박입니다.
 - 배터리가 완전 충전되면  에 녹색 불이 들어옵니다.
 - 배터리를 완전히 충전하려면 최대 2시간 충전하십시오. 헤드폰을 완전 충전하면 최대 6시간 사용할 수 있습니다.
 - 헤드폰은 충전 중에 작동하지 않습니다.
 - 이 제품에는 지역 법규 요건을 만족하는 인증기관이 허가한 전원 공급 장치만 사용하십시오(예: UL, CSA, VDE, CCC).
 - 충전할 때는 헤드폰이 실온인 5°C ~ 40°C 사이에 있어야 합니다.

배터리 점검

- 헤드폰 전원을 켤 때마다 헤드폰 배터리 충전 수준을 알리는 음성 안내가 들리고  이 10초 동안 켜집니다. 아무 헤드폰 콘트롤을 눌러도  이 10초 동안 켜집니다. 자세한 내용은 13페이지의 “배터리 표시등”을 참조하십시오.
- 헤드폰 사용 중 배터리 충전이 필요하면 배터리 표시등이 적색을 깜박입니다.
- Apple 장치에 연결된 경우 장치의 화면 오른쪽 상단 모서리에 헤드폰 배터리 충전 수준이 표시됩니다.

Bluetooth® 및 배터리 표시등은 오른쪽 이어버드의 뒷면에 위치해 있습니다.

Bluetooth® 표시등 (✱)

표시등 동작	시스템 상태
청색이 깜박이는 경우	쌍 결합 준비됨
백색이 깜박이는 경우	연결 중
백색이 켜져 있는 경우	연결됨

배터리 표시등 (0)

표시등 동작	시스템 상태
녹색	중간-완전 충전
주황색	낮은 충전
적색등이 깜박이는 경우	충전 필요함

올바른 StayHear®+ 팁 선택

최적의 오디오 성능을 위해 올바른 크기의 StayHear®+ 팁을 선택하는 것이 중요합니다. 각 귀에 가장 편안하게 맞는 크기를 선택하십시오. 최적의 크기를 결정하려면 세 크기 모두 착용해볼 필요가 있습니다. 귀에 따라 다른 크기가 필요할 수도 있습니다.

참고: 착용성을 테스트하려면 큰 소리로 말해 보십시오. 음성이 양쪽 귀에서 줄어서 들려야 합니다. 그렇지 않을 경우 다른 팁 크기를 선택하십시오.

각 StayHear®+ 팁과 이어버드에는 **L** 또는 **R** 표시가 있습니다. 왼쪽 팁을 왼쪽 이어버드에 부착하고 오른쪽 팁을 오른쪽 이어버드에 부착해야 합니다.

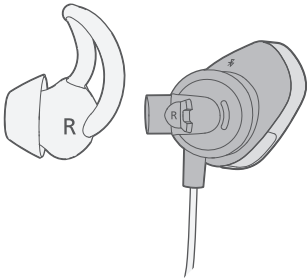

귀에 이어버드 착용

StayHear®+ 팁으로 인해 이어버드가 귀 안에 편안하고 안정되게 놓입니다. 팁 날개가 귀이랑 바로 아래에 결합됩니다.

1. StayHear®+ 팁이 귓구멍 입구에 편안하게 고정되도록 이어버드를 귀에 삽입합니다.
2. 이어버드를 뒤로 기울이고 귀이랑 아래로 팁 날개를 당겨서 고정합니다.

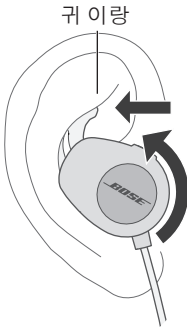

StayHear®+ 팁 교환

1. 이어버드의 스템을 잡고 부착된 StayHear®+ 팁을 부드럽게 쥘 후 이어버드에서 벗깁니다.

주의: 찢어지지 않도록 StayHear®+ 팁의 밑부분을 잡습니다. 팁 날개를 잡아 당기기 마십시오.

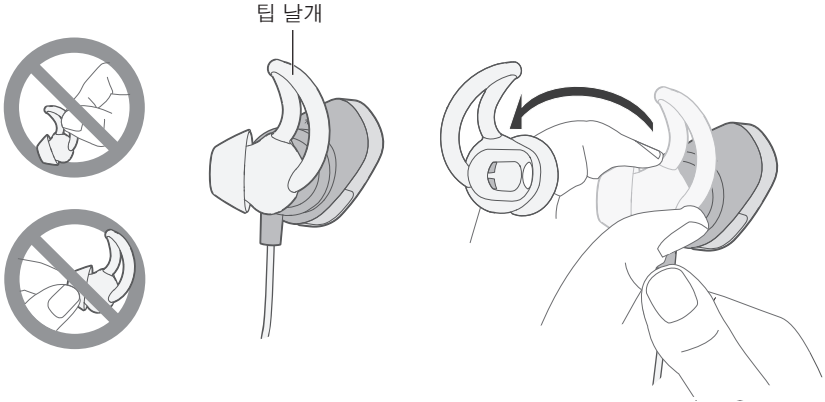

2. 새 StayHear®+ 팁의 구멍을 이어버드 노즐과 일치시키고 팁을 돌리면서 노즐에 끼웁니다. 소리를 내며 제위치에 고정될 때까지 팁의 밑부분을 누릅니다.

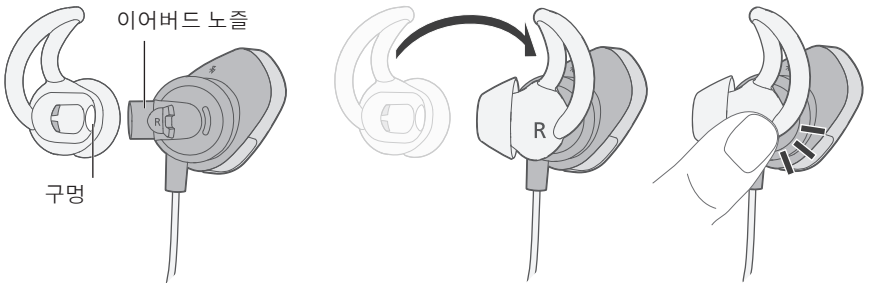

음성 안내가 쌍 결합 및 연결 프로세스를 안내합니다.

사전 설치된 언어

다음 언어는 헤드폰에 이미 설치되어 있습니다.

- 영어
- 독일어
- 한국어
- 스웨덴어
- 스페인어
- 표준 중국어
- 이탈리아어
- 네덜란드어
- 프랑스어
- 일본어
- 포르투갈어

다른 언어를 다운로드하려면

방문하십시오: global.bose.com/support/ssw

언어 변경

헤드폰 전원을 처음 켤 때 음성 안내는 영어입니다. 다른 언어를 선택하려면:

1. 첫 언어 옵션에 대한 음성 안내가 들릴 때까지 **+** 와 **-**를 동시에 길게 누릅니다.
2. **+** 또는 **-**을 눌러 언어 목록을 탐색합니다.
3. 언어가 들리면 **●●●**을 길게 눌러 선택합니다.

Bluetooth® 무선 기술에 관하여

Bluetooth® 무선 기술을 사용하여 Bluetooth 스마트폰, 태블릿, 컴퓨터 또는 기타 오디오 장치에서 헤드폰으로 음악을 스트리밍할 수 있습니다. Bluetooth 장치에서 음악을 스트리밍하려면 장치를 헤드폰과 쌍 결합해야 합니다.

쌍 결합 방법 선택

Bluetooth 무선 기술 또는 NFC(근거리 통신)를 사용하여 Bluetooth 장치를 헤드폰과 쌍 결합할 수 있습니다.

NFC란?

NFC는 간단히 두 장치를 서로 탭함으로써 서로 무선 통신을 수립하도록 Bluetooth 장치를 사용하는 기술입니다. 해당 모델이 NFC를 지원하는지 확인하려면 장치 사용자 안내서를 참조하십시오.

Bluetooth 장치가 NFC를 지원하지 않거나 확인할 수 없을 경우:	18페이지의 “Bluetooth® 장치 쌍 결합”에 대한 지침을 따르십시오.
Bluetooth 장치가 NFC를 지원하는 경우:	19페이지의 “Bluetooth® 장치를 NFC와 쌍 결합”에 대한 지침을 따르십시오.

참고: Bluetooth 장치가 NFC를 지원할 경우 두 쌍 결합 방법 모두 사용할 수 있습니다.

Bluetooth® 장치 쌍 결합

1. 헤드폰을 켜 채로 “Ready to pair(쌍 결합 준비가 되었습니다)”가 들리거나 Bluetooth 표시등 (✱)이 청색을 깜박일 때까지 전원/Bluetooth 버튼을 길게 누릅니다.

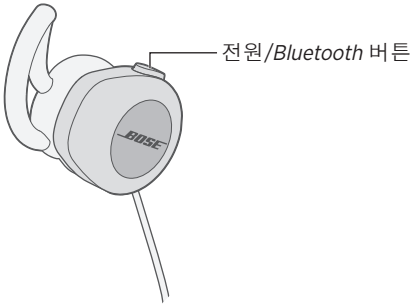

2. Bluetooth 장치에서 Bluetooth 기능을 켭니다.

정보: Bluetooth 기능은 대개 설정 메뉴에서 찾을 수 있습니다.

3. 장치 목록에서 Bose® SoundSport® 무선 헤드폰을 선택합니다.

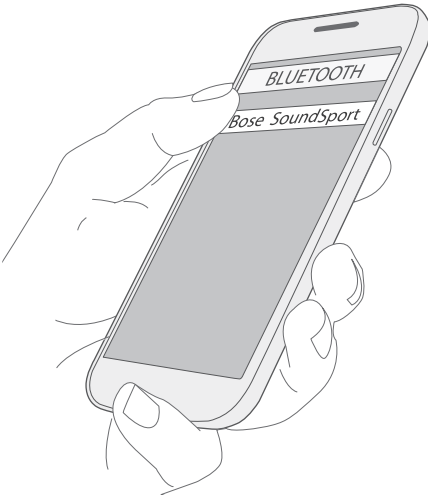

쌍 결합되면 “Connected to <device name>(장치 이름)에 연결되었습니다)”가 들리거나 ✱에 백색이 켜집니다.

Bluetooth® 장치를 NFC와 쌍 결합

1. 헤드폰을 켜 채로 장치의 잠금을 해제한 후 Bluetooth®와 NFC 기능을 켭니다. 이러한 기능에 대한 자세한 내용은 장치 사용자 안내서를 참조하십시오.
2. Bluetooth 장치의 NFC 터치포인트를 인라인 리모콘 뒷면에 탭합니다.
장치에서 쌍 결합을 수락할 것을 지시할 수 있습니다.

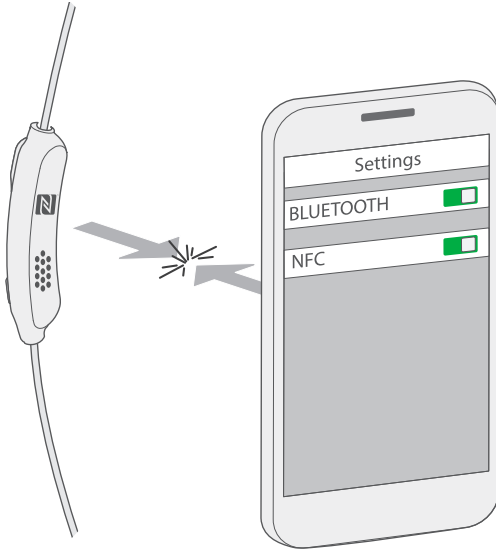

쌍 결합되면 “Connected to <device name>(장치 이름)에 연결되었습니다.”가 들리거나 Bluetooth 표시등 (📶)에 백색이 켜집니다.

Bluetooth® 장치 분리

- 장치에서 *Bluetooth*® 기능을 끕니다.
- 장치가 NFC를 지원할 경우 장치의 NFC 터치포인트를 인라인 리모콘의 뒷면에 탭합니다.

Bluetooth 장치 재연결

- 전원을 켜면 헤드폰은 가장 최근에 연결되었던 장치 최대 2대에 재연결을 시도합니다.

참고: 장치가 범위 내에 있고 전원이 켜져 있어야 합니다.

- *Bluetooth* 장치가 NFC를 지원할 경우 장치의 NFC 터치포인트를 인라인 리모콘의 뒷면에 탭합니다.

헤드폰 쌍 결합 목록에 있는 쌍 결합된 *Bluetooth*® 장치 최대 8대를 기억할 수 있으며 한 번에 2대의 장치에 활성 연결할 수 있습니다.

참고: 하지만 한번에 장치 한 대에서만 음악을 재생할 수 있습니다.

연결된 *Bluetooth*® 장치 2대 사이 전환

1. 첫째 장치에서 오디오를 일시 중지합니다.
2. 둘째 장치에서 오디오를 실행합니다.

연결된 *Bluetooth* 장치 식별

전원/*Bluetooth* 버튼을 누르면 현재 연결된 장치 이름이 들립니다.

이전에 쌍 결합된 *Bluetooth* 장치 재연결

1. 전원/*Bluetooth* 버튼을 누르면 연결된 장치 이름이 들립니다.
2. 3초 내에 전원/*Bluetooth* 버튼을 다시 누르면 헤드폰 쌍 결합 목록의 다음 장치에 연결됩니다. 올바른 장치 이름이 들릴 때까지 반복합니다.
3. 연결된 장치에서 오디오를 실행합니다.

헤드폰 쌍 결합 목록 소거

1. 헤드폰 전원을 끕니다.
2. “*Bluetooth* device list cleared(*Bluetooth* 장치 목록이 소거되었습니다)”가 들릴 때까지 전원/*Bluetooth* 버튼을 10초간 길게 누릅니다.
3. 장치의 *Bluetooth* 목록에서 Bose® SoundSport® 헤드폰을 제거합니다.

모든 *Bluetooth* 장치가 소거되고 헤드폰이 새 장치에 쌍 결합할 준비가 됩니다.

Bose® 연결 앱 사용

Bose 연결 앱을 사용해서도 연결된 여러 장치를 쉽게 관리할 수 있습니다. 자세한 내용은 10페이지의 “Bose 연결 앱”을 참조하십시오.

미디어 재생 및 볼륨 기능

헤드폰 콘트롤은 오른쪽 이어버드 아래 인라인 리모콘에 위치해 있습니다.

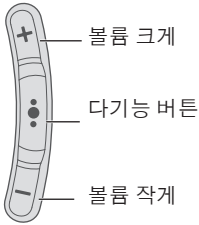

기능	해결 방법
재생/일시 중지	●●●을 누릅니다.
앞으로 건너뛰기	●●●을 빨리 두 번 누릅니다.
뒤로 건너뛰기	●●●을 빨리 세 번 누릅니다.
빨리 감기	●●●을 빨리 두 번 누르되 두 번째는 길게 누릅니다.
되감기	●●●을 빨리 세 번 누르되 세 번째는 길게 누릅니다.
볼륨 크게	+를 누릅니다.
볼륨 작게	-를 누릅니다.

통화 기능

기능	해결 방법
전화 수신	●●●을 누릅니다.
통화 종료	●●●을 누릅니다.
걸려오는 전화 거부	●●●을 1초간 길게 누릅니다.
두 번째로 걸려온 전화를 받고 현재 통화 대기	통화 중에 ●●●을 한번 누릅니다.
두 번째 걸려온 통화를 거부하고 현재 통화 계속	통화 중에 ●●●을 1초간 길게 누릅니다.
두 통화 사이 전환	두 통화가 활성화된 상태에서 ●●●을 두 번 누릅니다.
회의 통화 만들기	두 통화가 활성화된 상태에서 ●●●을 1초간 길게 누릅니다.
음성 제어 활성화	통화 중에 있지 않을 때 ●●●을 1초간 길게 누릅니다. 이 기능에 대한 호환성과 사용 정보는 장치의 사용자 안내서를 참조하십시오.
통화 음소거/음소거 해제	통화 중에 + 및 -을 동시에 누릅니다.

저장

- 사용하지 않을 때는 헤드폰을 끄십시오.
- 몇 달 이상 헤드폰을 보관할 때는 배터리를 반드시 완전히 충전해 놓으십시오.
- 헤드폰을 휴대용 보관 케이스에 넣습니다.

청소

헤드폰은 주기적인 청소가 필요할 수 있습니다.

StayHear® + 팁: 이어버드에서 팁을 제거한 후 자극이 적은 세제와 물로 팁을 세척합니다. 팁을 완전히 헹구고 말린 후 이어버드에 다시 끼웁니다.

헤드폰 노즐: 부드럽고 마른 면봉 등으로만 청소하십시오. 노즐에 청소 도구를 끼워 넣으면 안됩니다.

교체용 부품 및 액세서리

교체용 부품 및 액세서리는 Bose 고객 서비스 센터를 통해 주문하실 수 있습니다. 25페이지의 “고객 서비스 센터”를 참조하십시오.

고객 서비스 센터

헤드폰 사용에 관한 추가 도움말:

- 방문하십시오: global.bose.com/support/ssw
- Bose 고객 서비스 센터에 문의하십시오. 연락처 정보는 포장 내 자료를 참조하십시오.

제한 보증

SoundSport® 무선 헤드폰은 제한 보증의 적용을 받습니다. 제한 보증의 자세한 내용은 제품 포장에 포함된 등록 카드에 제공되어 있습니다. 등록 방법은 카드의 지침을 참조하십시오. 등록하지 않더라도 제한 보증에 대한 권리에는 영향이 없습니다.

이 제품에 제공된 보증 정보는 오스트레일리아와 뉴질랜드에는 적용되지 않습니다. 오스트레일리아와 뉴질랜드 보증에 대한 자세한 정보는 웹사이트 www.bose.com.au/warranty 또는 www.bose.co.nz/warranty를 참조하십시오.

기술 정보

입력 정격: 5V $\frac{1}{1}$ 1A

문제	해결 방법
헤드폰이 켜지지 않을 경우	<ul style="list-style-type: none"> • 헤드폰 전원을 켭니다(9페이지의 “전원 켜기/끄기” 참조). • 배터리를 충전합니다.
헤드폰이 Bluetooth® 장치와 쌍 결합되지 않을 경우	<ul style="list-style-type: none"> • Bluetooth 장치에서: <ul style="list-style-type: none"> - Bluetooth 기능을 켜다가 다시 끕니다. - 장치의 Bluetooth 목록에서 Bose® SoundSport® 헤드폰을 제거합니다. 다시 쌍 결합합니다. • Bluetooth 장치를 헤드폰 가까이, 다른 간섭 또는 장애물에서는 멀리 떨어뜨립니다. • 다른 Bluetooth 장치를 쌍 결합합니다(18페이지 참조). • 방법 비디오를 보려면 global.bose.com/support/ssw 방문하십시오. • 헤드폰 쌍 결합 목록 소거: 헤드폰 전원을 끕니다. “Bluetooth device list cleared(Bluetooth 장치 목록이 소거되었습니다)”가 들릴 때까지 전원/Bluetooth 버튼을 10초간 길게 누릅니다. 장치의 Bluetooth 목록에서 Bose SoundSport 헤드폰을 제거합니다. 다시 쌍 결합합니다.
헤드폰이 NFC 사용 장치와 쌍 결합되지 않을 경우	<ul style="list-style-type: none"> • Bluetooth 장치가 NFC를 지원하는지 확인하십시오. • 장치의 잠금을 풀고 Bluetooth 및 NFC 기능을 켭니다. • Bluetooth 장치 뒷면의 NFC 터치포인트를 인라인 리모콘 뒷면에 탭합니다.
소리가 나지 않을 경우	<ul style="list-style-type: none"> • 헤드폰 전원을 켜고 배터리를 충전합니다. • 헤드폰 및 Bluetooth 장치에서 볼륨을 올립니다. • 전원/Bluetooth 버튼을 눌러 연결된 장치 이름을 듣습니다. 올바른 장치를 사용하고 있는지 확인하십시오. • Bluetooth 장치를 헤드폰 가까이, 다른 간섭 또는 장애물에서는 멀리 떨어뜨립니다. • 다른 음악 소스를 사용합니다. • 다른 Bluetooth 장치를 쌍 결합합니다(18페이지 참조). • 2대의 Bluetooth 장치가 연결된 경우 첫 장치를 일시 중지하고 다른 장치를 재생합니다. • 2대의 Bluetooth 장치가 연결된 경우 장치들을 헤드폰 범위 내로 옮깁니다(10m).

문제	해결 방법
음질이 불량한 경우	<ul style="list-style-type: none"> • 다른 음악 소스를 사용합니다. • 다른 Bluetooth® 장치를 쌍 결합합니다. • 두 번째 장치를 분리합니다. • Bluetooth 장치를 헤드폰 가까이, 다른 간섭 또는 장애물에서는 멀리 떨어뜨립니다. • 이어버드와 헤드폰 노즐에서 먼지나 기름때를 청소하십시오.
헤드폰이 충전되지 않을 경우	<ul style="list-style-type: none"> • 오른쪽 이어버드 하단의 힌지형 도어를 열고 USB 케이블의 작은 쪽을 USB 커넥터에 단단히 연결합니다. 케이블 커넥터가 헤드폰 커넥터에 올바르게 일치해야 합니다. • USB 케이블의 양쪽을 단단히 고정합니다. • 헤드폰이 고온 또는 저온에 노출된 경우 실온으로 되돌린 후 충전을 다시 시도합니다.
StayHear®+ 팁이 떨어지는 경우	<p>팁을 이어버드에 단단히 부착합니다(15페이지의 “StayHear®+ 팁 교환” 참조).</p>
StayHear®+ 팁을 분실한 경우	<p>Bose 고객 서비스 센터에 교체용 팁에 대해 문의하십시오.</p>

重要安全说明

请阅读并保留所有安全和使用说明。

警告/小心

- 请勿长时间在高音量下使用耳机。
 - 为了避免听力受损，请以舒适、适度的音量使用耳机。
 - 先将设备音量调低，然后再戴上耳机，之后再逐渐调高音量，直到达到舒适的听觉水平。
- 如在驾驶时通过本耳机进行通话，应谨慎使用，并遵守关于手机和耳机使用的适用法律。有些地方的法律对在驾驶时使用此类产品有特别限定，如单耳承的配置。请勿在驾驶时将耳机用作其他用途。
- 如果您在从事需要集中注意力的活动时使用耳机，应注意您自身和他人的安全，例如骑自行车时或在道路、施工现场或铁路上或附近步行时。您应取下耳机或调整音量，以确保可以听到周围的声音，包括警报和警告信号。
- 如果耳机发出不正常的杂音，请勿使用。在此情况下，请关闭耳机，然后联系 Bose 客户服务。
- 请勿将耳机浸入水中或长时间暴露在潮湿环境下，或在游泳、滑水、冲浪等水上运动中佩戴。
- 如果您产生了热感或听不到声音，请立即取下耳机。
- 切勿使用手机适配器来连接耳机和飞机座椅插孔，因为由此产生的过热会导致人身伤害或财产损失。



包含小部件，可能导致窒息危险。不适合 3 岁以下的儿童使用。



本产品含有磁性材料。关于是否会影响可植入医疗设备的情况，请咨询医生。

- 未经授权切勿改装本产品。
- 仅在经过相关部门批准且符合本地监管要求的电源（如 UL、CSA、VDE、CCC）条件下使用本产品。
- 请勿使含有电池的产品过热（例如请避免阳光直射并远离火源等）。

监管信息

注意：本设备已经过测试，符合 FCC 规则第 15 部分有关 B 类数字设备的各项限制。这些限制性规定旨在防范安装在住宅中的设备产生有害干扰。本设备产生、使用并可能辐射无线电频率能量，如果不按照指示安装和使用，则可能会对无线电通讯造成有害干扰。然而，按照指示安装也不能保证某些安装不会发生干扰。如果本设备确实对无线电或电视接收造成有害干扰（可通过关闭和打开本设备来确定），用户可尝试采取以下一种或多种措施来纠正干扰：

- 调整接收天线的方向或位置。
 - 增大本设备和接收器的间距。
 - 将本设备和接收器电源线插入不同线路上的插座中。
 - 请咨询经销商或有经验的无线电/电视技术人员以获得帮助。
- 未经 Bose Corporation 明确批准，擅自更改或修改本设备会使用户获得的运行本设备的许可失效。

本设备符合 FCC 规则第 15 部分和加拿大工业许可证 RSS 标准。本设备工作时满足下列两个条件：
 (1) 本设备不会造成有害干扰 (2) 本设备必须承受任何接收到的干扰，包括造成设备工作不正常的干扰。

本设备符合为公众阐明的 FCC 和加拿大工业辐射限制。

满足 IDA 要求。

CAN ICES-3 (B)/NMB-3(B)

低功率无线设备管理条例

第 XII 条

根据“低功率无线设备管理条例”，对于认证合格的低功率无线设备，未经 NCC 许可，任何公司、企业或用户均不得擅自变更频率、加大发送功率或变更原设计特性及功能。

第 XIV 条

使用低功率无线设备时不得影响航空安全和干扰合法通信；如发现有关扰现象时，应立即停用，并改善至无干扰时方可继续使用。上述合法通信是指符合电信法案的无线电通信。

低功率无线设备须耐受合法通信或 ISM 无线电波辐射设备的干扰。

 Bose Corporation 在此声明，本产品严格遵守 1999/5/EC 指令和其他所有欧盟指令要求中的基本要求和相关规定。您可以从下列位置找到完整的符合声明：www.Bose.com/compliance



请适当处理废旧电池，遵守本地规章。请勿将其焚化。



此标志表示本产品不得作为生活垃圾丢弃，必须送至相关回收部门循环利用。适当的处理和回收有助于保护自然资源、人类健康以及自然环境。想了解更多有关本产品和回收的信息，请与当地民政部门、处理服务部或出售本产品的商店联系。

Li-ion



移除本产品中的可充电锂离子电池必须仅由专业人士操作。请联系本地 Bose 零售商或访问 <http://products.bose.com/static/compliance/index.html> 了解更多信息。



监管信息

有毒或有害物质或元素的名称及成分						
	有毒或有害物质和元素					
零件名称	铅 (Pb)	汞 (Hg)	镉 (Cd)	六价铬 (CR(VI))	多溴化联苯 (PBB)	多溴二苯醚 (PBDE)
印刷电路板	X	0	0	0	0	0
金属零件	X	0	0	0	0	0
塑料零件	0	0	0	0	0	0
扬声器	X	0	0	0	0	0
线缆	X	0	0	0	0	0
此表格符合 SJ/T 11364 条款。 0: 表示此零件中所有同类物质包含的有毒或有害物质低于 GB/T 26572 中的限定要求。 X: 表示此零件使用的同类物质中至少有一种包含的有毒或有害物质高于 GB/T 26572 中的限定要求。						

生产日期: 序列号中第八位数字表示生产年份; “5” 表示 2005 年或 2015 年。

中国进口商: Bose 电子 (上海) 有限公司, 中国 (上海) 自由贸易试验区, 日樱北路 353 号, 9 号厂房 C 部

欧洲进口商: Bose GP, Castleblayney Road, Carrickmacross, Ireland

台湾进口商: Bose 台湾分公司, 台湾 104 台北市民生东路三段 10 号, 9F-A1

输入额定值: 5V --- 1A

此产品的质保信息不适用于澳大利亚和新西兰。请参阅 www.Bose.com.au/warranty 或 www.Bose.co.nz/warranty 获取详细信息。

蓝牙® 文字标记和徽标是由 Bluetooth SIG, Inc. 所拥有的注册商标, Bose Corporation 根据许可协定使用上述标记。

N 标志是 NFC Forum, Inc. 在美国和其他国家的注册商标。

“iPod 专用”、“iPhone 专用”和“iPad 专用”表示电子附件专门设计用来分别与 iPod、iPhone 或 iPad 相连, 并且通过了开发商的认证, 符合 Apple 的性能标准。Apple 对此装置的工作或其与安全 and 规章标准的符合性概不负责。请注意, 如果 iPod、iPhone 或 iPad 使用此附件可能影响无线性能。

iPad、iPhone 和 iPod 是 Apple Inc. 在美国及其他国家/地区的注册商标。已从 Aiphone K.K 获得“iPhone”商标的使用许可。

Apple 和 Apple 标志是 Apple 公司在美国和其他国家注册的商标。App Store 是 Apple Inc. 的服务标志。

Android、Google Play 和 Google Play 标志是 Google Inc. 的商标。

©2016 Bose Corporation。未经事先书面许可, 不得复制、修改、发行或以其它方式使用本指南的任何部分。

入门指南

开箱	7
耳机组件	8
打开/关闭电源	9

Bose® Connect 应用

特点	10
----------	----

给电池充电

连接 USB 线	11
检查电池	12

耳机状态指示灯

蓝牙® 指示灯 ()	13
电池指示灯 ()	13

正确佩戴的重要性

选择正确的 StayHear® + 耳塞	14
将耳机正确地戴在耳朵上	14
更换 StayHear® + 耳塞	15

语音提示

预安装的语言	16
更改语言	16

蓝牙®

关于蓝牙® 无线技术	17
选择配对方法	17
与启用蓝牙® 的设备配对	18
使用 NFC 配对蓝牙® 设备	19
断开与蓝牙® 设备的连接	20
重新连接蓝牙设备	20

管理多个连接设备

在两个连接的蓝牙® 设备之间切换.....	21
识别连接的蓝牙设备.....	21
重新连接之前配对的蓝牙设备.....	21
清空耳机配对列表.....	21
使用 Bose® Connect 应用.....	21

耳机控件

媒体播放和音量功能.....	22
呼叫功能.....	23

维护与保养

存储.....	24
清洁.....	24
更换零件和配件.....	24
客户服务.....	25
有限质保.....	25
技术信息.....	25

故障诊断.....	26
-----------	----

开箱

小心地拆开包装箱并确认是否含有以下部件：

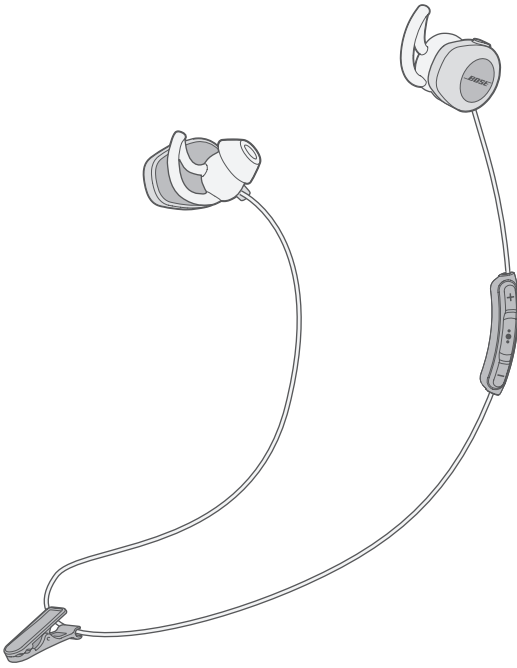

Bose® SoundSport® 无线耳机



便携包

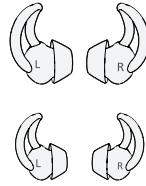

StayHear®+ 耳塞：
大号（黑色）和小号（白色）

注意：中号（灰色）已被安装在耳机上。

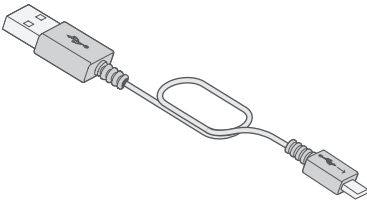

USB 线缆

如果产品部分损坏，请勿使用。请立即联系 Bose 授权经销商或 Bose 客户服务处。有关联系信息，请参见包装箱中随附的快速入门指南。

耳机组件

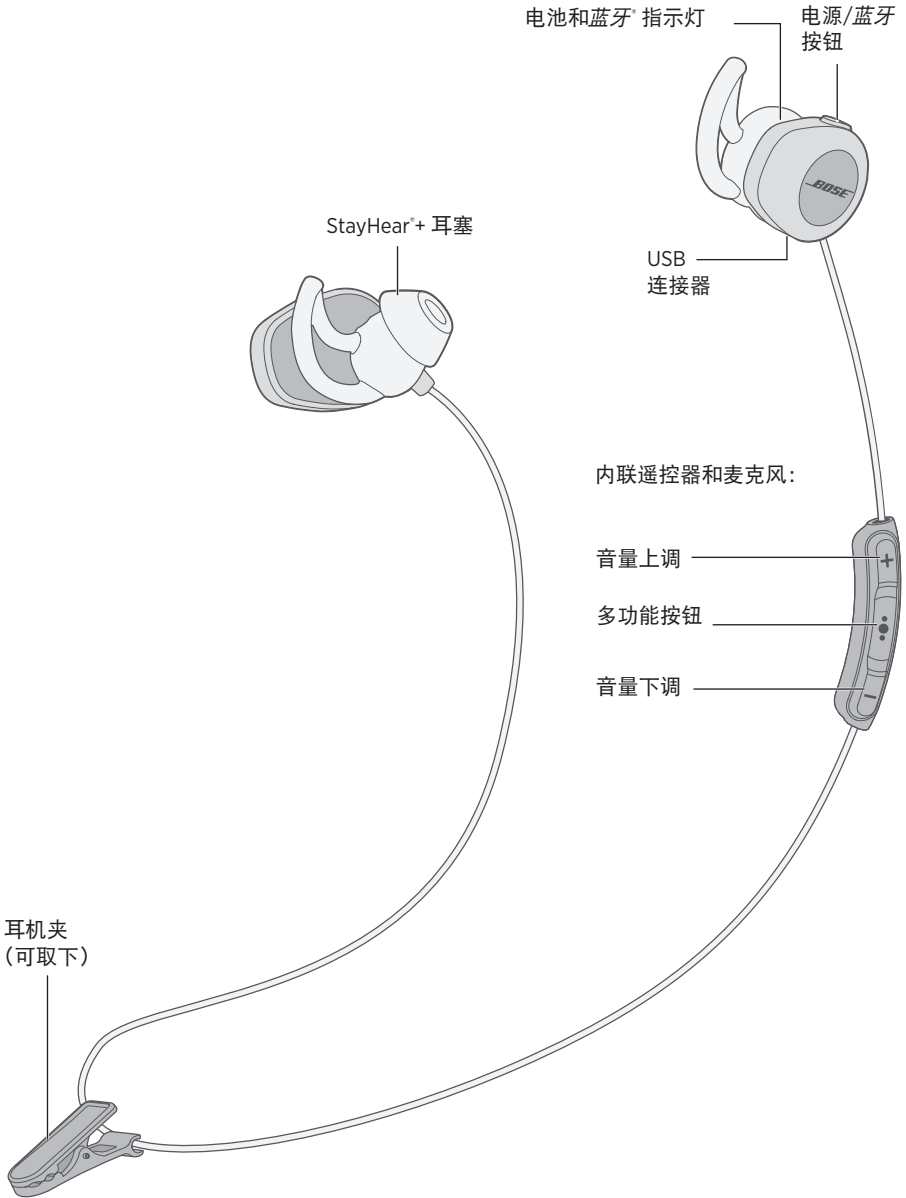

打开/关闭电源

要打开电源：

按住电源/蓝牙按钮，直到电池指示灯（）发出绿色、黄色或红色光（表示当前的电池电量）。

要关闭电源：

按住电源/蓝牙按钮，直到  闪烁三次并关闭，同时发出电源关闭的音调。

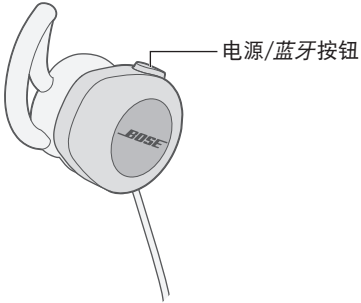

BOSE® CONNECT 应用

利用 Bose® Connect 应用增强您的耳机功能。

特点



- 释放您的 SoundSport® 无线耳机的全部潜力
- 兼容大部分 Apple 和 Android™ 系统的免费应用
- 轻轻一划即可方便地连接和切换多个蓝牙® 设备
- 禁用语音提示
- 利用最新软件保持耳机的最新状态
- 自定义耳机设置，例如语音提示语言和自动关闭模式



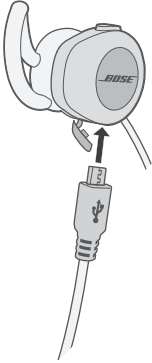

连接 USB 线

1. 打开右侧耳机底部的插口盖。
2. 将 USB 线较小的一端插入 USB 连接器。



3. 将另一端插入通电的 USB 壁式充电器或电脑。
 - 充电时， 闪烁琥珀色。
 - 电池充满电后， 闪烁绿色。
 - 等待两小时将电池电量充满。充满电的耳机可以最长使用六个小时。
 - 充电时耳机不会工作。
 - 仅在经过相关部门批准且符合本地监管要求的电源（如 UL、CSA、VDE、CCC）条件下使用本产品。
 - 充电之前，确保耳机处在 41°F (5°C) 至 104°F (40°C) 之间的室温下。

检查电池

- 每次打开耳机电源时，语音提示会告知耳机电池电量，且  会亮起 10 秒。按下任意耳机控件时， 会亮起 10 秒。详细信息，请参阅第 13 页上的“电池指示灯”。
- 当正在使用耳机时，如果电池需要充电，电池指示灯会闪烁红色。
- 如果将耳机连接至一台 Apple 设备，设备会在屏幕的右上角显示耳机电池电量。

蓝牙® 和电池指示灯位于右侧耳机的背面。

蓝牙® 指示灯 (✱)

指示灯活动	系统状态
闪烁的蓝色光	准备配对
闪烁的白色光	正在连接
稳定的白色光	已连接

电池指示灯 (🔋)

指示灯活动	系统状态
绿色	中等电量到满电量
琥珀色	低电量
闪烁的红色	需要充电

选择正确的 StayHear®+ 耳塞

选择正确尺寸的 StayHear®+ 耳塞对于获取最佳音频性能至关重要。选择可带给您最佳舒适感并适合每只耳朵的尺寸。要想确定最合适的耳塞，您可能需要试戴全部三个尺寸。您的每只耳朵可能需要不同的尺寸。

注意：您可大声说话测试耳塞。若合适，两只耳朵听到的声音很低沉；如果不是，请选择其他的耳塞尺寸。

每个 StayHear®+ 耳塞和耳机均标有 **L**（左）或 **R**（右）。请务必将左侧耳塞连接在左侧耳机上，右侧耳塞连接在右侧耳机上。

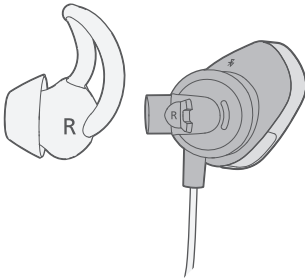

将耳机正确地戴在耳朵上

StayHear®+ 耳塞能够让耳机舒适且稳固的佩戴在您的耳朵内。耳塞翼部正位于耳甲下方。

1. 插入耳机，使 StayHear®+ 耳塞恰好佩戴在耳道开口处。
2. 将耳机向后倾斜，将耳塞翼部塞到耳甲下，直至牢固固定。

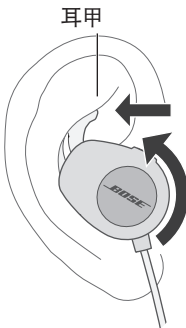

更换 StayHear®+ 耳塞

1. 握住耳机的耳柄，轻轻的将上面的 StayHear®+ 耳塞抓住，并将其从耳机上剥下来。

小心：为防止断裂，应抓住 StayHear®+ 耳塞的基座。不要拉耳塞的翼部。

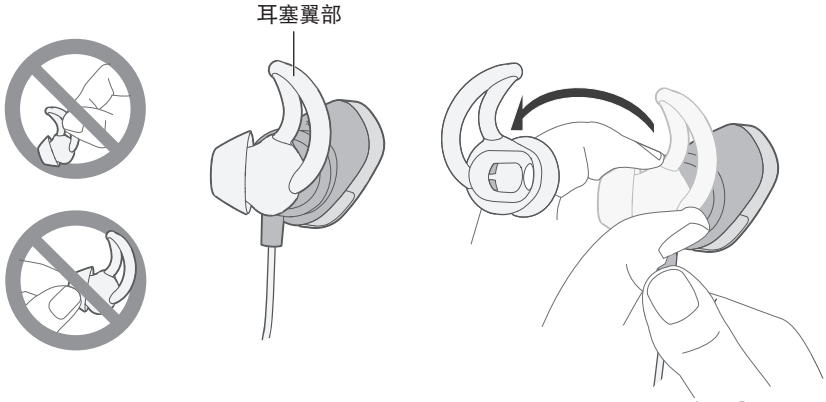

2. 将新的 StayHear®+ 耳塞开口处与耳机出音孔对齐，将耳塞旋转到出音孔上。按压耳塞的基座，直到其牢固的卡在正确位置上。

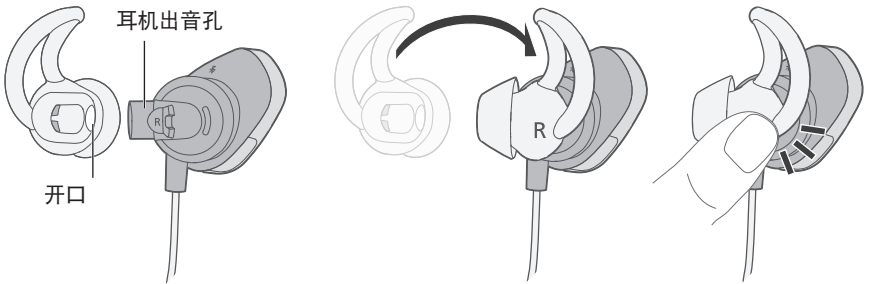

语音提示

语音提示用于指导配对和连接过程。

预安装的语言

您的耳机上预安装了以下语言：

- 英语
- 西班牙语
- 法语
- 德语
- 简体中文
- 日语
- 韩语
- 意大利语
- 葡萄牙语
- 瑞典语
- 荷兰语

下载另一种语言

访问网址：global.bose.com/support/ssw

更改语言

第一次打开耳机时，为英语语音提示。选择不同的语言：

1. 同时按住 **+** 和 **-** 直到听到语音提示，选择首选语言。
2. 按 **+** 或 **-** 浏览语言列表。
3. 听到您的语言后，按住 **●●●** 选择。

关于蓝牙® 无线技术

使用蓝牙® 无线技术可以从启用蓝牙的智能手机、平板电脑、计算机或其他音频设备向耳机传输音乐。要从启用蓝牙的设备传输音乐，必须先将设备与耳机进行配对。

选择配对方法

您可使用蓝牙无线技术或者近场通信 (NFC) 将您的蓝牙设备与耳机配对。

什么是 NFC ?

NFC 是一种使蓝牙设备只需相互轻触即可建立无线通信的技术。参见设备的用户指南了解该型号是否支持 NFC。

如果您的蓝牙设备不支持 NFC 或者您不确定：	按照第 18 页上的“与启用蓝牙® 的设备配对”的说明。
如果您的蓝牙设备支持 NFC：	按照第 19 页上的“使用 NFC 配对蓝牙® 设备”的说明。

注意：如果您的蓝牙设备支持 NFC，您可使用任一种配对方法。

与启用蓝牙® 的设备配对

1. 打开耳机电源后，按住电源/蓝牙® 按钮，直到听到“准备配对”或蓝牙指示灯 (✱) 闪烁蓝色光。

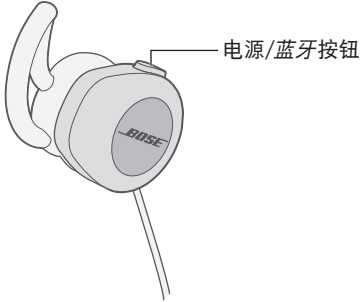

2. 在启用蓝牙的设备上，打开蓝牙功能。
提示：蓝牙功能通常在“设置”菜单中。
3. 从设备列表中选择您的 Bose® SoundSport® 无线耳机。

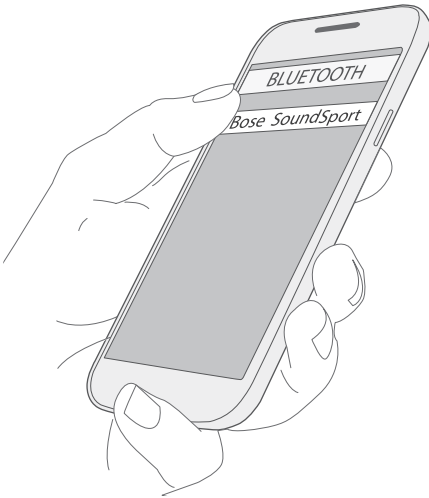

配对后，您会听到“已连接到 <设备名称>”或 ✱ 发出稳定白色光。

使用 NFC 配对蓝牙® 设备

1. 打开耳机电源后，解锁设备并打开蓝牙® 和 NFC 功能。有关这些功能的更多信息，请参考您的设备用户指南。
2. 在靠近内联遥控器的背面触摸您的蓝牙设备上的 NFC 触点。
设备会提醒您接受配对。

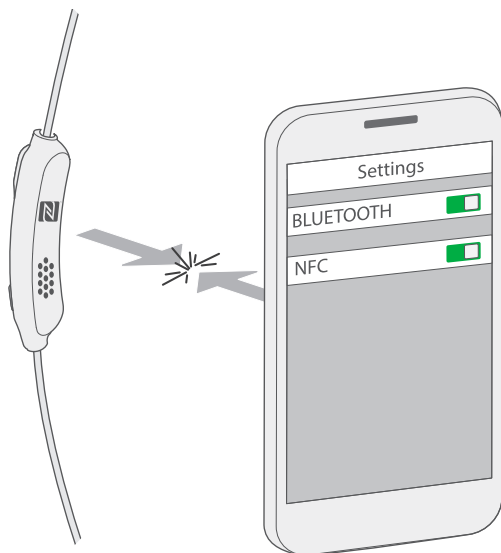

配对后，您会听到“已连接到 <设备名称>”或蓝牙指示灯(✶)发出稳定白色光。

断开与蓝牙® 设备的连接

- 关闭您设备上的蓝牙® 功能。
- 如果您的设备支持 NFC，在靠近内联遥控器的背面触摸设备上的 NFC 触点。

重新连接蓝牙设备

- 打开电源后，耳机将尝试重新连接最近连接过的最多两台设备。
注意：这些设备必须在连接范围内且已打开电源。
- 如果您的蓝牙设备支持 NFC，在靠近内联遥控器的背面触摸设备上的 NFC 触点。

耳机的配对列表中最多存储八个已配对蓝牙® 设备，并且一次可以主动连接两个设备。

注意：您只能一次播放一个设备的音频。

在两个连接的蓝牙® 设备之间切换

1. 暂停第一个设备的音频。
2. 播放第二个设备的音频。

识别连接的蓝牙设备

按电源/蓝牙按钮可听到当前连接的是哪些设备。

重新连接之前配对的蓝牙设备

1. 按电源/蓝牙按钮可听到连接的是哪个设备。
2. 在三秒内再按一次电源/蓝牙按钮可连接耳机配对列表中的下一个设备。重复到您听到正确的设备名称。
3. 播放已连接设备的音频。

清空耳机配对列表

1. 关闭耳机电源。
2. 按住电源/蓝牙按钮 10 秒，直到听到“蓝牙设备列表已清空”。
3. 从设备的蓝牙列表中删除您的 Bose® SoundSport® 耳机。

所有蓝牙设备均被删除，耳机可开始配对新设备。

使用 Bose® Connect 应用

您也可以使用 Bose Connect 应用来轻松管理多个连接设备。想了解更多信息，请参阅第 10 页的“Bose Connect 应用”。

媒体播放和音量功能

耳机控件位于右侧耳机下方的内联遥控器上。

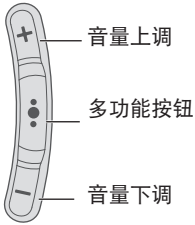

功能	措施
播放/暂停	按下遥控器上的 ●●●。
向前跳过	快按 ●●● 两次。
向后跳过	快按三次 ●●●。
快进	快按 ●●● 两次并在第二次时按住。
快退	快按 ●●● 三次并在第三次时按住。
音量上调	按下遥控器上的 +。
音量下调	按下遥控器上的 -。

呼叫功能

功能	措施
接听呼叫	按下遥控器上的 ●●●。
结束呼叫	按下遥控器上的 ●●●。
拒绝接听来电	按住 ●●● 一秒。
保持当前呼叫并接听第二个来电	在通话中，按一次 ●●●。
拒绝第二个来电并保留在当前通话中	在通话时，按住 ●●● 一秒。
在两个呼叫之间切换	有两个呼叫时，按 ●●● 两次。
创建一个会议电话	在有两个呼叫时，按住 ●●● 一秒。
激活语音控制	在未通话时，按住 ●●● 一秒。 有关此功能的兼容性和使用信息，请参阅设备用户指南。
通话静音/取消静音	在通话时，同时按 + 和 -。

存储

- 在不使用时关闭耳机。
- 若数月不使用耳机，放置前将电池充满电。
- 将耳机放在便携包中。

清洁

您的耳机可能需要定期清洁。

StayHear+ 耳塞：将耳塞从耳机上取下，然后使用中性清洁剂和水冲洗。确保在将耳塞安装到耳机上之前对其进行了彻底的冲洗和干燥处理。

耳机出音孔：只能使用干燥、柔软的棉质抹布或类似物品清洁。切勿将任何清洁工具插入出音孔。

更换零件和配件

可通过 Bose 客户服务处订购更换零件或配件。请参阅第 25 页上的“客户服务”。

客户服务

要获取更多关于耳机使用的帮助：

- 访问网址：global.bose.com/support/ssw
- 请联系 Bose 客户服务处。请参阅箱内资料中的联系信息。

有限质保

您的 SoundSport® 无线耳机享受有限质保。包装箱中随附的产品注册卡上提供了有限质保的详细内容。有关如何注册的说明，请参见产品注册卡。未进行注册并不影响您的有限质保权利。

此产品的质保信息不适用于澳大利亚和新西兰。有关澳大利亚和新西兰的质保信息，请浏览 www.bose.com.au/warranty 或 www.bose.co.nz/warranty。

技术信息

输入额定值： 5V --- 1A

故障诊断

问题	措施
耳机未打开	<ul style="list-style-type: none">• 打开耳机电源（见第 9 页上的“打开/关闭电源”）。• 给电池充电。
耳机未与蓝牙® 设备配对	<ul style="list-style-type: none">• 在您的蓝牙设备上：<ul style="list-style-type: none">– 打开蓝牙功能再关闭。– 从设备的蓝牙列表中删除您的 Bose® SoundSport® 耳机。再次配对。• 将蓝牙设备靠近耳机，远离其他干扰或障碍物。• 配对不同的蓝牙设备（见第 18 页）。• 访问 global.bose.com/support/ssw 查看说明视频。• 清空耳机配对列表：关闭耳机电源。按住电源/蓝牙按钮 10 秒，直到听到“蓝牙设备列表已清空”。从设备的蓝牙列表中删除您的 Bose SoundSport 耳机。再次配对。
耳机未与启用 NFC 的设备配对	<ul style="list-style-type: none">• 确保您的蓝牙移动设备支持 NFC。• 解锁设备并打开蓝牙和 NFC 功能。• 在靠近内联遥控器的背面触摸您的蓝牙设备背面上的 NFC 触点。
没有声音	<ul style="list-style-type: none">• 打开耳机电源，然后为电池充电。• 提高耳机和蓝牙设备的音量。• 按电源/蓝牙按钮，收听已连接的设备。确保您使用的是正确的设备。• 将蓝牙设备靠近耳机，远离其他干扰或障碍物。• 请使用不同的音乐来源。• 配对不同的蓝牙设备（见第 18 页）。• 如果连接了两个蓝牙设备，暂停第一个设备，然后播放另一个设备。• 如果连接了两个蓝牙设备，将设备移到耳机范围内（30 ft. 或 10 m）。

问题	措施
音质差	<ul style="list-style-type: none">• 请使用不同的音乐来源。• 配对不同的蓝牙® 设备。• 断开第二个设备。• 将蓝牙设备靠近耳机，远离其他干扰或障碍物。• 清除耳机和耳机出音孔上的碎屑和耳垢。
耳机无法充电	<ul style="list-style-type: none">• 打开右侧耳机底部的插口盖，将 USB 线较小的一端牢固的插入 USB 连接器。确保线的连接器与耳机上的连接器正确对齐。• 固定 USB 线的两端。• 如果您的耳机曾被暴露在高温或低温环境中，等待耳机恢复室温，然后重试充电。
StayHear®+ 耳塞脱落	将耳塞牢固地安装到耳机上（见第 15 页上的“更换 StayHear®+ 耳塞”）。
StayHear®+ 耳塞丢失	联系 Bose 客户服务处获取替换耳塞。

重要安全說明

請閱讀並保管好所有安全和使用說明。

警告/小心

- 請勿長時間在高音量下使用耳機。
 - 為了避免聽力受損，請以舒適、適度的音量使用耳機。
 - 先將裝置音量調低，然後再戴上耳機，之後再逐漸調高音量，直到達到舒適的聽覺效果。
- 若在駕駛時透過本耳機進行通話，應謹慎使用，並遵守關於行動電話和耳機使用的適用法律。有些地方的法律對在駕駛時使用此類產品有特別限定，如單耳承的組態。請勿在駕駛時將耳機用作其他用途。
- 若您在從事需要集中注意力的活動時使用耳機，應注意您自身和他人的安全，例如騎自行車時或在道路、施工現場或鐵路或附近步行時。您應取下耳機或調整音量，以確保可以聽到週圍的聲音，包括警報和警告訊號。
- 如果耳機發出不正常的噪音，請勿使用。在此情況下，請關閉耳機，然後連絡 Bose 客戶服務。
- 請勿將耳機浸入水中或長時間暴露在潮濕環境下，或在游泳、滑水、衝浪等水上運動中配戴。
- 若您感覺到發熱或聽不到聲音，請立即取下耳機。
- 切勿使用手機配接器連接耳機和飛機座椅插孔，因為由此產生的高溫會導致人身傷害或財產損失。



包含小部件，可能導致窒息危險。不適合 3 歲以下的兒童使用。



本產品含有磁性材料。諮詢醫生了解此設備是否會影響可植入醫療裝置。

- 未經授權切勿擅自改裝本產品。
- 本產品的電源必須是經相關部門批准的符合本地監管要求的電源（如 UL、CSA、VDE、CCC）。
- 請勿使含電池產品過熱（例如請避免陽光直射並遠離火源等）。

監管資訊

注意：本設備已經過測試，符合 FCC 規則第 15 部分有關 B 類數位裝置的各項限制。這些限制性規定旨在防範安裝在住宅中的裝置產生有害干擾。本裝置產生、使用並可能輻射無線電頻率能量，如果不按照指示安裝和使用，則可能會對無線電通訊造成有害干擾。然而，按照指示安裝並不能保證某些安裝不會發生干擾。如果本裝置確實對無線電或電視接收造成有害干擾（可透過關閉和打開本裝置來確定），使用者可嘗試採取以下一種或多種措施來糾正干擾：

- 調整接收天線的方向或位置。
- 增大本裝置和接收器的間距。
- 將本裝置和接收器電源線插入不同線路上的插座中。
- 請諮詢經銷商或有經驗的無線電/電視技術人員以獲得協助。

未經 Bose Corporation 明確批准，擅自變更或修改本裝置會使使用者運行本裝置的權利失效。

本裝置符合 FCC 規則第 15 部分和加拿大工業免執照 RSS 標準。運行受以下條件限制：(1) 本裝置不會造成有害干擾 (2) 本裝置必須承受任何接收到的干擾，包括造成裝置工作不正常的干擾。

本裝置符合為公眾闡明的 FCC 和加拿大工業輻射限制。

滿足 IDA 要求。

CAN ICES-3 (B)/NMB-3(B)

低功率電波輻射性電機管理辦法

第十二條

經型式認證合格之低功率射頻電機，非經許可，公司、商號或使用者均不得擅自變更頻率、加大功率或變更原設計之特性及功能。

第十四條

低功率射頻電機之使用不得影響飛航安全及干擾合法通信；經發現有干擾現象時，應立即停用，並改善至無干擾時方得繼續使用。前項合法通信，指依電信法規定作業之無線電通信。

低功率射頻電機須忍受合法通訊或工業、科學及醫療用電波輻射性裝置之干擾。

 Bose Corporation 在此聲明本產品嚴格遵守 1999/5/EC 指令和其他所有歐盟指令要求中的基本要求和其他相關規定。您可以從以下位置找到完整的符合聲明：www.Bose.com/compliance



請適當處理廢舊電池，遵守本地規章。請勿將其焚化。



此標誌表示本產品不得作為生活垃圾丟棄，必須送至相關回收部門循環利用。適當的處理和回收有助於保護自然資源、人類健康以及自然環境。想了解更多有關本產品和回收的資訊，請與當地民政部門、處理服務部或售出本產品的商店連絡。

Li-ion



移除本產品中的可充電鋰離子電池必須由專業人士操作。詳細資訊請聯絡本地 Bose 零售商或瀏覽 <http://products.bose.com/static/compliance/index.html>。



有毒或有害物質或元素的名稱及成分						
	有毒或有害物質或元素					
零件名稱	鉛 (Pb)	汞 (Hg)	鎘 (Cd)	六價鉻 (CR(VI))	多溴化聯苯 (PBB)	多溴二苯醚 (PBDE)
列印電路板	X	0	0	0	0	0
金屬零件	X	0	0	0	0	0
塑膠零件	0	0	0	0	0	0
揚聲器	X	0	0	0	0	0
連接線	X	0	0	0	0	0
此表格符合 SJ/T 11364 條款。 0：表示此零件中所有同類物質包含的有毒或有害物質低於 GB/T 26572 中的限定要求。 X：表示此零件使用的同類物質中至少有一種包含的有毒或有害物質高於 GB/T 26572 中的限定要求。						

生產日期：序號中第八位數字表示生產年份；「5」表示 2005 年或 2015 年。

中國進口商：Bose 電子（上海）有限公司，中國（上海）自由貿易試驗區，日櫻北路 353 號，9 號廠房 C 部

歐洲進口商：Bose GP, Castleblayney Road, Carrickmacross, Ireland

台灣進口商：Bose 台灣分公司，台灣 104 台北市民生東路三段 10 號，9F-A1

輸入額定值：5V --- 1A

本產品的保固資訊並不適用於澳大利亞和紐西蘭。請參閱 www.Bose.com.au/warranty 或 www.Bose.co.nz/warranty 獲取詳細資訊。

藍芽® 文字標記和徽標是由 Bluetooth SIG, Inc. 所擁有的註冊商標，Bose Corporation 對上述標記的任何使用都遵守許可規定。

N 標誌是 NFC Forum, Inc. 在美國和其他國家/地區的註冊商標。

「iPod 專用」、「iPhone 專用」和「iPad 專用」表示電子附件專門設計用來分別與 iPod、iPhone 或 iPad 相連，並且通過了開發商的認證，符合 Apple 的效能標準。Apple 對此裝置的工作或其與安全和規章標準的符合性概不負責。請注意，若在 iPod、iPhone 或 iPad 上使用此配件可能影響無線效能。

iPad、iPhone 和 iPod 是 Apple Inc. 在美國和其他國家/地區的註冊商標。已從 Aiphone K.K 獲得「iPhone」商標的授權。

Apple 和 Apple 徽標是 Apple Inc. 在美國及其他國家/地區的註冊商標。App Store 是 Apple Inc. 的服務標記。

Android、Google Play 和 Google Play 徽標是 Google Inc. 的商標。

©2016 Bose Corporation。未經預先書面批准，不得複製、修改、發行或以其他方式使用本指南之任何部分。

入門指南

開箱	7
耳機組件	8
打開/關閉電源	9

Bose® Connect 應用

特點	10
----------	----

給電池充電

連接 USB 連接線	11
檢查電池	12

耳機狀態指示燈

藍芽® 指示燈 (✱)	13
電池指示燈 (🔋)	13

正確配戴的重要性

選擇正確的 StayHear® + 耳塞	14
將耳機正確地戴在耳朵上	14
更換 StayHear® + 耳塞	15

語音提示

預先安裝的語言	16
變更語言	16

藍芽®

關於藍芽® 無線技術	17
選擇配對方法	17
配對您的藍芽® 裝置	18
使用 NFC 配對您的藍芽® 裝置	19
斷開與藍芽® 裝置的連接	20
重新連接藍芽裝置	20

管理多個連接裝置

在兩個連接的藍芽® 裝置之間切換.....	21
識別連接的藍芽裝置.....	21
重新連接之前配對的藍芽裝置.....	21
清除耳機的配對清單.....	21
使用 Bose® Connect 應用.....	21

耳機控制項

媒體播放和音量功能.....	22
呼叫功能.....	23

維護與保養

存儲.....	24
清潔.....	24
更換零件和配件.....	24
客戶服務.....	25
有限保固.....	25
技術資訊.....	25

疑難排解.....	26
-----------	----

開箱

小心地拆開包裝箱並確認是否含有以下部件：

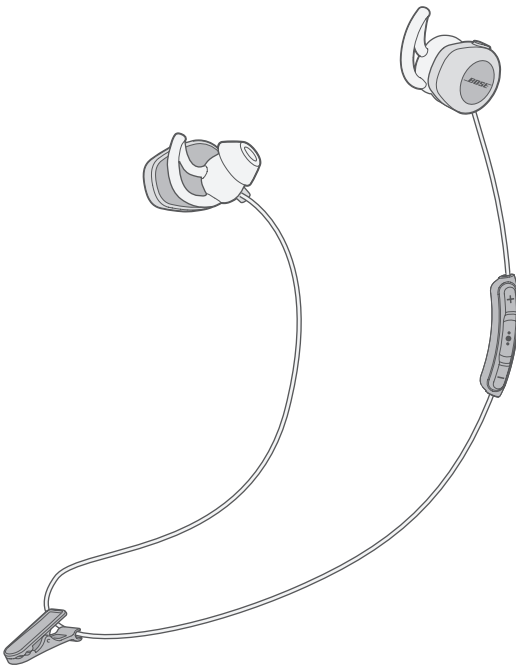

Bose® SoundSport® 無線耳機



攜帶型包裝袋

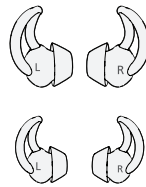

StayHear® + 耳塞：
大號（黑色）和小號（白色）

注意：中號（灰色）已被安裝在
耳機上。

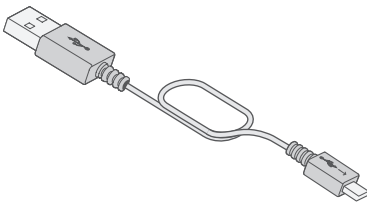

USB 連接線

如果產品部分損壞，請勿使用。請立即連絡 Bose 授權經銷商或 Bose 客戶服務處。有關連絡資訊，請參見包裝箱中隨附的快速入門指南。

耳機組件

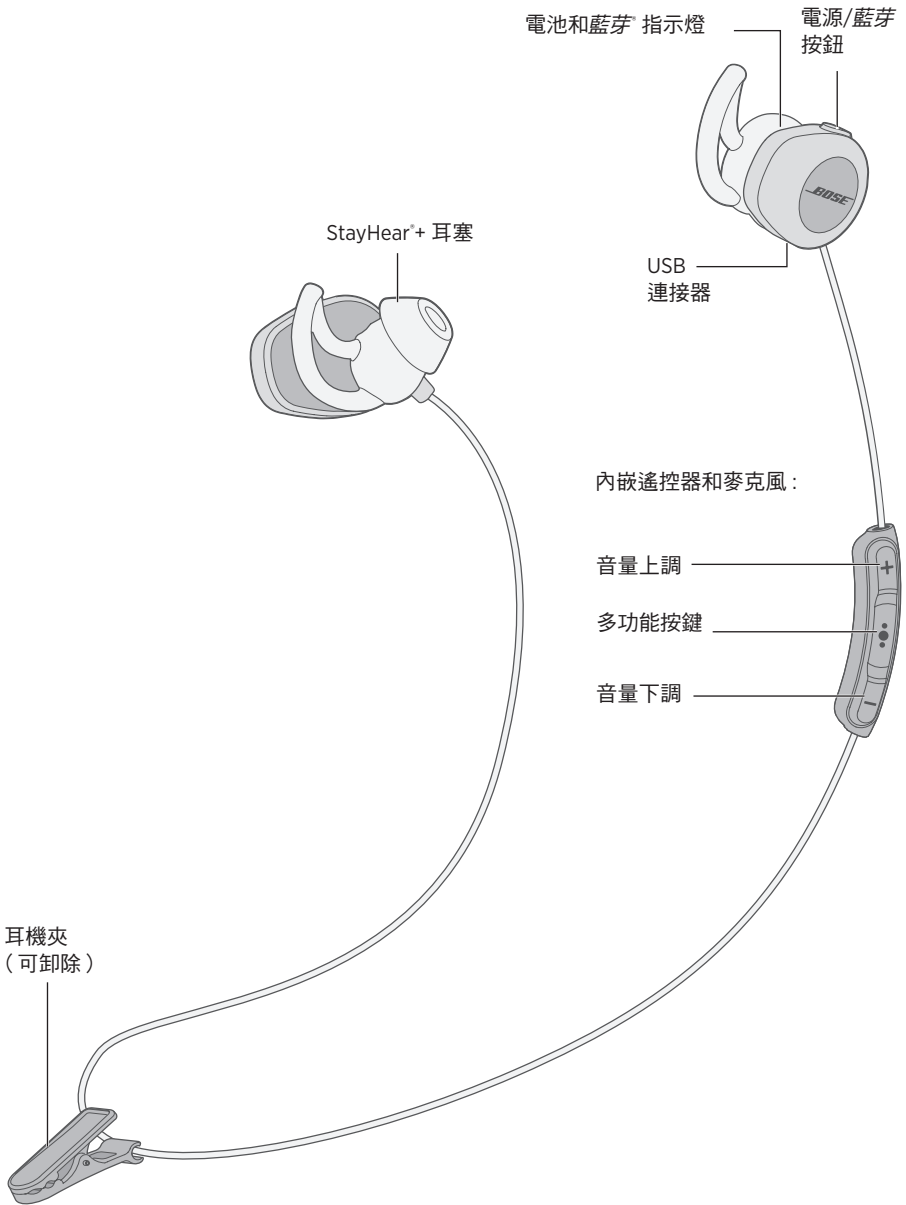

打開/關閉電源

要打開電源：

按住電源/藍芽按鈕，直到電池指示燈（）發出綠色、黃色或紅色光（表示當前的電池電量）。

要關閉電源：

按住電源/藍芽按鈕，直到閃爍三次並關閉，同時發出電源關閉的音調。

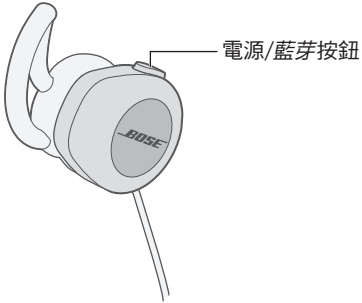

BOSE® CONNECT 應用

利用 Bose® Connect 應用增強您的耳機功能。

特點



- 釋放您的 SoundSport® 無線耳機的全部潛力
- 兼容大部分 Apple 和 Android™ 系統的免費應用
- 簡單一劃即可連接和切換多個藍芽® 裝置
- 停用語音提示
- 利用最新軟件保持耳機最新狀態
- 定制耳機設定，如語音提示語言和自動關閉模式



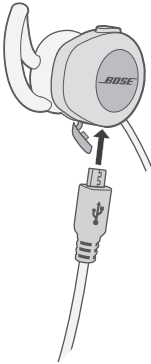

連接 USB 連接線

1. 打開右側耳機底部的插口蓋。
2. 將 USB 連接線較小的一端插入 USB 連接器。



3. 將另一端插入通電的 USB 壁式充電器或電腦。
 - 充電時， 閃爍琥珀色。
 - 電池完全充電時， 會亮起綠色。
 - 靜候最多兩小時，待至電池完全充電。完全充電後，可供使用耳機長達六個小時。
 - 充電時耳機不會工作。
 - 本產品的電源必須是經相關部門批准的符合本地監管要求的電源（如 UL、CSA、VDE、CCC）。
 - 充電之前，確保耳機處在 41°F (5°C) 至 104°F (40°C) 之間的室溫下。

檢查電池

- 每次打開耳機電源時，語音提示會告知耳機電池電量，且  會亮起 10 秒。按下任意耳機控制項時， 會亮起 10 秒。有關詳細資訊，請參見第 13 頁上的「電池指示燈」。
- 當正在使用耳機時，若電池需要充電，電池指示燈會閃爍紅色。
- 若將耳機連接至一台 Apple 裝置，裝置會在螢幕的右上角顯示耳機電池電量。

藍芽® 和電池指示燈位於右側耳機的背面。

藍芽® 指示燈 (✱)

指示燈活動	系統狀態
閃爍的藍色光	準備配對
閃爍的白色光	正在連接
穩定的白色光	已連接

電池指示燈 (◐)

指示燈活動	系統狀態
綠色	中等到完全充電
琥珀色	低電量
閃爍紅色	需要充電

選擇正確的 StayHear®+ 耳塞

選擇正確尺寸的 StayHear® 耳塞對於獲取最佳音訊效能至關重要。選擇可帶給您最佳舒適感並適合每只耳朵的尺寸。要想確定最合適的耳塞，您可能需要試戴全部三個尺寸。您的每只耳朵可能需要不同的尺寸。

注意：您可大聲說話測試耳塞。若合適，兩只耳朵聽到的聲音很低沉；如果不是，請選擇其他的耳塞尺寸。

每個 StayHear®+ 耳塞和耳機均標有 **L**（左）或 **R**（右）。請務必將左側耳塞連接在左側耳機上，右側耳塞連接在右側耳機上。

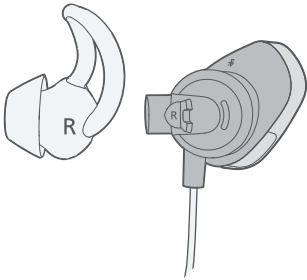

將耳機正確地戴在耳朵上

StayHear®+ 耳塞能夠讓耳機舒適且穩固的佩戴在您的耳朵內。耳塞翼部正位於耳甲下方。

1. 插入耳機，使 StayHear®+ 耳塞恰好佩戴在耳道開口處。
2. 將耳機向後傾斜，將耳塞翼部塞到耳甲下，直至牢固固定。

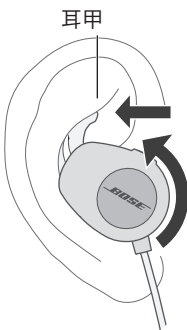

更換 StayHear®+ 耳塞

1. 握住耳機的耳柄，輕輕的將上面的 StayHear®+ 耳塞抓住，並將其從耳機上剝下來。

小心：為防止斷裂，應抓住 StayHear®+ 耳塞的基座。不要拉耳塞的翼部。

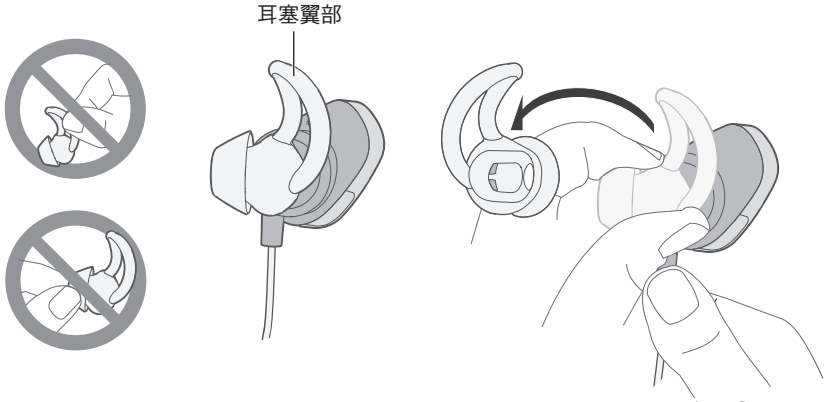

2. 將新的 StayHear®+ 耳塞開口處與耳機出音孔對齊，將耳塞旋轉到出音孔上。按壓耳塞的基座，直到其牢固的卡在正確位置上。

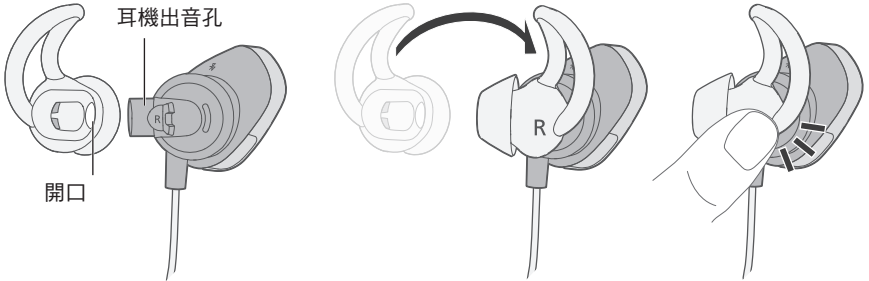

語音提示

語音提示用於指導您完成配對和連接。

預先安裝的語言

您的耳機上預先安裝了以下語言：

- 英文
- 西班牙文
- 法文
- 德文
- 簡體中文
- 日文
- 韓文
- 義大利文
- 葡萄牙文
- 瑞典文
- 荷蘭文

下載另一種語言

請訪問 global.bose.com/support/ssw

變更語言

當您第一次打開耳機時，為英文語音提示。選擇不同的語言：

1. 同時按住 **+** 和 **-** 直到聽到語音提示，選擇首選語言。
2. 按 **+** 或 **-** 瀏覽語言清單。
3. 聽到您的語言後，按住 ●●● 選擇。

關於藍芽® 無線技術

使用藍芽® 無線技術可以從啟用藍芽的智慧型手機、平板電腦、電腦或其他音訊裝置向您的耳機傳輸音樂。要從啟用藍芽的裝置傳輸音樂，必須先將裝置與您的耳機進行配對。

選擇配對方法

您可使用藍芽無線技術或近場通訊 (NFC) 將您的藍芽裝置連接到耳機。

什么是 NFC ?

NFC 是一種使藍芽裝置之間輕觸即可互相建立無線通訊的技術。關於您的型號是否支援 NFC，請參見裝置的使用者指南。

如果您的藍芽裝置不支援 NFC 或者您不確定：	按照第 18 頁上的「配對您的藍芽® 裝置」的說明。
如果您的藍芽裝置支援 NFC：	按照第 19 頁上的「使用 NFC 配對您的藍芽® 裝置」的說明。

注意：如果您的藍芽裝置支援 NFC，您可使用任一種配對方法。

配對您的藍芽® 裝置

1. 打開耳機電源後，按住電源/藍芽 按鈕，直到聽到「準備配對」或藍芽指示燈 (✱) 閃爍藍色光。

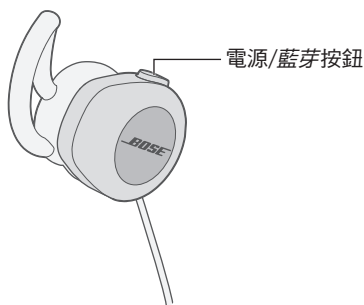

2. 在啟用藍芽的裝置上，打開藍芽功能。
提示：藍芽功能通常在「設定」功能表中。
3. 從裝置清單中選擇您的 Bose® SoundSport® 無線耳機。

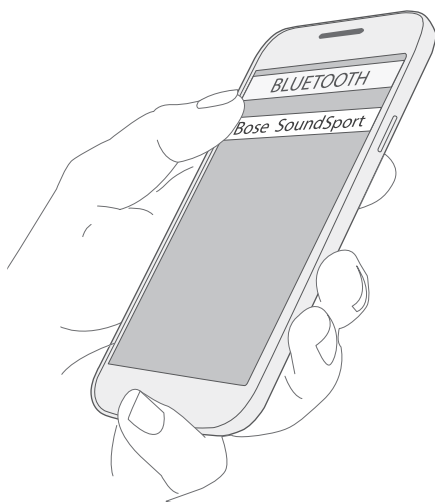

配對後，您將聽到「已連接到 < 裝置名稱 >」或 ✱ 變為穩定白色。

使用 NFC 配對您的藍芽® 裝置

1. 打開耳機電源後，解鎖裝置並打開藍芽® 和 NFC 功能。有關這些功能的更多資訊，請參考您的裝置使用者指南。
2. 在靠近內嵌遙控器的背面觸摸您的藍芽裝置上的 NFC 觸點。
裝置會提醒您接受配對。

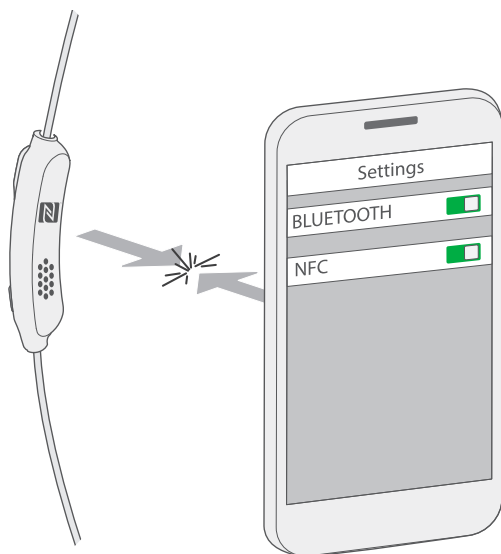

配對後，您將聽到「已連接到 < 裝置名稱 >」或藍芽指示燈 (📶) 變為穩定白色。

斷開與藍芽® 裝置的連接

- 關閉您裝置上的藍芽® 功能。
- 如果您的裝置支援 NFC，在靠近內嵌遙控器的背面觸摸裝置上的 NFC 觸點。

重新連接藍芽裝置

- 打開電源後，耳機將嘗試重新連接最近連接過的最多兩台裝置。
注意：這些裝置必須在連接範圍內且已打開電源。
- 如果您的藍芽裝置支援 NFC，在靠近內嵌遙控器的背面觸摸裝置上的 NFC 觸點。

耳機的配對清單中最多能存儲八個配對藍芽® 裝置，並且一次可以主動連接兩個裝置。

注意：您只能一次播放一個裝置的音訊。

在兩個連接的藍芽® 裝置之間切換

1. 暫停第一個裝置上的音訊。
2. 播放第二個裝置上的音訊。

識別連接的藍芽裝置

按電源/藍芽按鈕可聽到當前連接的是哪些裝置。

重新連接之前配對的藍芽裝置

1. 按電源/藍芽按鈕可聽到連接的是哪個裝置。
2. 在三秒內再按一次電源/藍芽按鈕可連接耳機配對清單中的下一個裝置。重複，直到聽到正確的裝置名稱為止。
3. 播放連接的裝置上的音訊。

清除耳機的配對清單

1. 關閉耳機電源。
2. 按住電源/藍芽按鈕 10 秒，直到聽到「藍芽裝置清單已清空」。
3. 從裝置的藍芽清單中刪除您的 Bose® SoundSport® 耳機。

所有藍芽裝置被刪除，耳機可開始配對新裝置。

使用 Bose® Connect 應用

您也可以使用 Bose Connect 應用來輕鬆管理多個連接裝置。想了解更多資訊，請參閱第 10 頁的「Bose Connect 應用」。

媒體播放和音量功能

耳機控制項位於右側耳機下方的內嵌遙控器上。

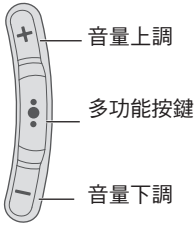

功能	措施
播放/暫停	按 ●●●。
快轉跳過	快速按 ●●● 兩次。
倒轉跳過	快速按三次 ●●●。
向前快轉	快速連按 ●●● 兩下，並在第二次按下時按住不放。
倒轉	快速連按 ●●● 三下，並在第三次按下時按住不放。
音量上調	按 +。
音量下調	按 -。

呼叫功能

功能	措施
接聽呼叫	按 ●●●。
結束呼叫	按 ●●●。
拒絕接聽來電	按住 ●●● 一秒。
接聽第二次呼叫並保持當前呼叫	在通話中，按一次 ●●●。
拒絕第二次呼叫並保持當前呼叫	在通話期間，按住 ●●● 一秒。
在兩次呼叫之間切換	在有兩通呼叫時，按 ●●● 呼叫。
建立會議呼叫	在有兩通呼叫時，按住 ●●● 一秒。
啟動語音控制	在未通話期間，按住 ●●● 一秒。 有關此功能的相容性和使用資訊，請參閱裝置使用者指南。
靜音/取消靜音	在通話中，同時按 + 和 -。

存儲

- 在不使用時關閉耳機。
- 若數月不使用耳機，放置前將電池充滿電。
- 將耳機存放在攜帶型包裝袋中。

清潔

您的耳機可能需要定期清潔。

StayHear® + 耳塞：將耳塞從耳機上取下，然後使用中性清潔劑和水沖洗。確保在將它們安裝到耳機上之前對其進行了徹底的沖洗和乾燥處理。

耳機出音孔：只能使用乾燥、柔軟的棉質抹布或類似物品清潔。請勿將任何清潔工具插入出音孔。

更換零件和配件

可透過 Bose 客戶服務處訂購更換零件和配件。請參閱第 25 頁上的「客戶服務」。

客戶服務

要獲取更多關於耳機使用的幫助：

- 請訪問 global.bose.com/support/ssw
- 請連絡 Bose 客戶服務處。請參閱箱內文件中的聯絡資訊。

有限保固

您的 SoundSport® 無線耳機享受有限保固。包裝箱中隨附的產品註冊卡上提供了有限保固的詳細內容。有關如何註冊的說明，請參見產品註冊卡。未進行註冊並不影響您的保固期權利。

本產品的保固資訊並不適用於澳大利亞和紐西蘭。有關澳大利亞和紐西蘭的保固資訊，請瀏覽 www.bose.com.au/warranty 或 www.bose.co.nz/warranty。

技術資訊

輸入額定值：5V --- 1A

問題	措施
耳機未打開	<ul style="list-style-type: none">• 打開耳機電源（見第 9 頁上的「打開/關閉電源」）。• 給電池充電。
耳機未與藍芽® 裝置配對	<ul style="list-style-type: none">• 在您已啟用藍芽的裝置上：<ul style="list-style-type: none">– 打開藍芽功能再關閉。– 從裝置的藍芽清單中刪除您的 Bose® SoundSport® 耳機。再次配對。• 將藍芽裝置靠近耳機，遠離其他干擾或障礙物。• 配對另一個藍芽裝置（見第 18 頁）。• 訪問 global.bose.com/support/ssw 查看說明視訊。• 清除耳機的配對清單：關閉耳機電源。按住電源/藍芽按鈕 10 秒，直到聽到「藍芽裝置清單已清空」。從裝置的藍芽清單中刪除您的 Bose SoundSport 耳機。再次配對。
耳機未與啟用 NFC 的裝置配對	<ul style="list-style-type: none">• 確保您的藍芽裝置支援 NFC。• 解鎖裝置並打開藍芽和 NFC 功能。• 在靠近內嵌遙控器的背面觸摸您的藍芽裝置背面上的 NFC 觸點。
沒有聲音	<ul style="list-style-type: none">• 打開耳機電源，然後為電池充電。• 提高耳機和藍芽裝置的音量。• 按電源/藍芽按鈕，收聽已連接的裝置。確保您使用的是正確的裝置。• 將藍芽裝置靠近耳機，遠離其他干擾或障礙物。• 使用不同的音樂來源。• 配對另一個藍芽裝置（見第 18 頁）。• 如果連接了兩個藍芽裝置，暫停第一個裝置，然後播放另一個裝置。• 如果連接了兩個藍芽裝置，將裝置移到耳機範圍內（30 ft 或 10 m）。

問題	措施
音質差	<ul style="list-style-type: none"> • 使用不同的音樂來源。 • 配對另一個藍芽® 裝置。 • 斷開第二個裝置。 • 將藍芽裝置靠近耳機，遠離其他干擾或障礙物。 • 清除耳機和耳機出音孔上的碎屑和耳垢。
耳機無法充電	<ul style="list-style-type: none"> • 打開右側耳機底部的插口蓋，將 USB 線較小的一端牢固的插入 USB 連接器。確保線的連接器與耳機上的連接器正確對齊。 • 固定 USB 線的兩端。 • 如果您的耳機曾被暴露在高溫或低溫環境中，等待耳機恢復室溫，然後再次充電。
StayHear®+ 耳塞脫落	將耳塞牢固地安裝到耳機上（見第 15 頁上的「更換 StayHear®+ 耳塞」）。
StayHear®+ 耳塞丟失	聯絡 Bose 客戶服務處獲取替換耳塞。

安全上の留意項目

安全上の留意項目および使用方法をよく読み、それに従ってください。

警告/注意

- 大きな音量で長時間続けて聴くと、聴力に悪い影響を与えることがあります。特に長時間にわたるヘッドホンのご使用の際は、大きな音量はお避けください。
 - ヘッドホンを使用する場合は、耳に負担をかけないように適度な音量に調節してください。
 - 再生機器の音量を下げてからヘッドホンを耳に装着し、適度な音量になるまで少しずつ音量を上げてください。
- 車両運転中にヘッドホンを通話に使用する場合は、携帯電話とヘッドホンの使用に関する国または地域の法令を確認し、これを遵守してください。一部の国または地域の法令では、運転中のヘッドホンの使用など、特定の制限事項が適用される場合があります。また、車両を運転している時は、ヘッドホンを使用して音楽を聴いたりしないでください。
- 車道、建設現場、線路などの付近を歩いている時などにヘッドホンを使用する場合は、安全に十分注意してください。アラームや警告音などの周囲の音が聞こえるように、ヘッドホンを外すか、音量を下げてヘッドホンをお使いください。
- ヘッドホンから異常な音が聞こえる場合は、ヘッドホンを使用しないでください。そのような場合は、ボーズ株式会社カスタマーサービスにご連絡ください。
- ヘッドホンを長時間水に浸したり、水泳や水上スキー、サーフィンなどのウォータースポーツで使用したりしないでください。
- 熱を感じた場合、または音声が聞こえなくなった場合には、すぐにヘッドホンを外してください。
- ヘッドホンを飛行機の座席端子に接続する際は、携帯電話用のアダプターは使用しないでください。使用した場合、怪我や過熱による物的損害が発生する恐れがあります。



のどに詰まりやすい小さな部品が含まれています。3歳未満のお子様には適していません。



この製品には磁性材料が含まれています。体内に埋め込まれている医療機器への影響については、医師にご相談ください。

- 許可なく製品を改造しないでください。
- この製品には、法令 (UL、CSA、VDE、CCC など) に準拠した電源アダプターのみをお使いください。
- バッテリーが含まれる製品を直射日光や炎などの過度な温度にさらされるような場所で保管しないでください。

規制に関する情報

Note: This equipment has been tested and found to comply with the limits for a Class B digital device, pursuant to Part 15 of the FCC Rules. These limits are designed to provide reasonable protection against harmful interference in a residential installation. This equipment generates, uses, and can radiate radio frequency energy and, if not installed and used in accordance with the instructions, may cause harmful interference to radio communications. However, there is no guarantee that interference will not occur in a particular installation. If this equipment does cause harmful interference to radio or television reception, which can be determined by turning the equipment off and on, the user is encouraged to try to correct the interference by one or more of the following measures:

- Reorient or relocate the receiving antenna.
- Increase the separation between the equipment and receiver.

- Connect the equipment into an outlet on a circuit different from that to which the receiver is connected.
- Consult the dealer or an experienced radio/TV technician for help.

Changes or modifications not expressly approved by Bose Corporation could void the user's authority to operate this equipment.

This device complies with part 15 of the FCC Rules and with Industry Canada license-exempt RSS standard(s). Operation is subject to the following two conditions: (1) This device may not cause harmful interference, and (2) this device must accept any interference received, including interference that may cause undesired operation.

This device complies with FCC and Industry Canada radiation exposure limits set forth for general population.

この製品はIDAの要件に適合しています。

CAN ICES-3 (B)/NMB-3(B)

Management Regulation for Low-power Radio-frequency Devices

Article XII

According to "Management Regulation for Low-power Radio-frequency Devices" without permission granted by the NCC, any company, enterprise, or user is not allowed to change frequency, enhance transmitting power or alter original characteristic as well as performance to an approved low power radio-frequency devices.

Article XIV

The low power radio-frequency devices shall not influence aircraft security and interfere legal communications; If found, the user shall cease operating immediately until no interference is achieved. The said legal communications means radio communications operated in compliance with the Telecommunications Act.

The low power radio-frequency devices must be susceptible with the interference from legal communications or ISM radio wave radiated devices.

 Bose Corporation hereby declares that this product is in compliance with the essential requirements and other relevant provisions of Directive 1999/5/EC and all other EU directive requirements. The complete declaration of conformity can be found at: www.Bose.com/compliance



使用済みの電池は、お住まいの地域の条例に従って正しく処分してください。焼却しないでください。



This symbol means the product must not be discarded as household waste, and should be delivered to an appropriate collection facility for recycling. Proper disposal and recycling helps protect natural resources, human health and the environment. For more information on disposal and recycling of this product, contact your local municipality, disposal service, or the shop where you bought this product.

Li-ion



この製品のリチウムイオン充電電池の取り外しはサービス担当者にお任せください。詳細につきましては、ボーズ株式会社カスタマーサービスにお問い合わせいただくか、http://www.bose.co.jp/consumer_audio/user_support/recycle/recycle.jspを参照してください。



規制に関する情報

Names and Contents of Toxic or Hazardous Substances or Elements						
Part Name	Toxic or Hazardous Substances and Elements					
	Lead (Pb)	Mercury (Hg)	Cadmium (Cd)	Hexavalent (CR(VI))	Polybrominated Biphenyl (PBB)	Polybrominated diphenylether (PBDE)
PCBs	X	0	0	0	0	0
Metal Parts	X	0	0	0	0	0
Plastic Parts	0	0	0	0	0	0
Speakers	X	0	0	0	0	0
Cables	X	0	0	0	0	0
This table is prepared in accordance with the provisions of SJ/T 11364.						
0: Indicates that this toxic or hazardous substance contained in all of the homogeneous materials for this part is below the limit requirement of GB/T 26572.						
X: Indicates that this toxic or hazardous substance contained in at least one of the homogeneous materials used for this part is above the limit requirement of GB/T 26572.						

製造日: シリアル番号の8桁目の数字は製造年を表します。「5」は2005年または2015年です。

中国における輸入元: Bose Electronics (Shanghai) Company Limited, Part C, Plan 9, No. 353 North Riyang Road, China (Shanghai) Pilot Free Trade Zone

EUにおける輸入元: Bose GP, Castleblayney Road, Carrickmacross, Ireland

台湾における輸入元: Bose Taiwan Branch, 9F-A1, No.10, Section 3, Minsheng East Road, Taipei City 104, Taiwan

入力定格: 5V === 1A

本製品の保証内容は、オーストラリアおよびニュージーランドでは適用されません。詳細については、www.Bose.com.au/warrantyまたはwww.Bose.co.nz/warrantyをご覧ください。

Bluetooth®のワードマークとロゴは、Bluetooth SIG, Inc.が所有する登録商標で、Bose Corporationはこれらの商標を使用する許可を受けています。

N-Markは米国およびその他の国におけるNFC Forum, Inc.の商標または登録商標です。

「Made for iPod」、「Made for iPhone」および「Made for iPad」とは、そのアクセサリがiPod、iPhone、あるいはiPadへの接続専用に設計され、アップル社が定める性能基準を満たしているとデベロッパによって認定された電子アクセサリであることを示します。アップル社は、本製品の機能、安全、および規格への適合について、一切の責任を負いません。このアクセサリをiPod、iPhoneあるいはiPadと共に使用すると、無線通信の性能に影響を与える場合があります。

iPad、iPhone、およびiPodはApple, Inc.の商標であり、アメリカ合衆国および他の国々で登録されています。「iPhone」の商標は、アイホン株式会社のライセンスに基づき使用されています。

AppleおよびAppleのロゴはApple Inc.の商標であり、アメリカ合衆国および他の国々で登録されています。App StoreはApple Inc.のサービスマークです。

Android、Google Play、およびGoogle PlayのロゴはGoogle Inc.の商標です。

©2016 Bose Corporation. 本書のいかなる部分も、書面による事前の許可のない複写、変更、配布、その他の使用は許可されません。

ヘッドホンの準備

内容物の確認.....	7
ヘッドホン各部の名称.....	8
電源のオン/オフ.....	9

Bose® Connect アプリ

特長.....	10
---------	----

バッテリーを充電する

USBケーブルの接続.....	11
バッテリー残量の確認.....	12

ヘッドホンのステータスインジケータ

Bluetooth®インジケータ (✳).....	13
バッテリーインジケータ (🔋).....	13

正しい装着の重要性

StayHear®+チップを選ぶためのヒント.....	14
ヘッドホンの耳への装着.....	14
StayHear®+チップの交換.....	15

音声ガイド

組み込まれている言語.....	16
言語を変更する.....	16

Bluetooth®接続

Bluetooth®ワイヤレステクノロジーについて.....	17
ペアリング方法を選択する.....	17
Bluetooth®対応機器をペアリングする.....	18
NFCによるBluetooth®対応機器のペアリング.....	19
Bluetooth®対応機器の接続を解除する.....	20
Bluetooth®対応機器を再接続する.....	20

接続した複数の機器を管理する

接続されている2台のBluetooth®対応機器を切り替える.....	21
接続されているBluetooth対応機器を識別する.....	21
ヘッドホンのペアリングリストにあるBluetooth対応機器に接続する.....	21
ヘッドホンのペアリングリストを消去する.....	21
Bose® Connectアプリを使用する.....	21

ヘッドホンの操作

メディアの再生機能と音量調節機能.....	22
通話機能.....	23

補足事項

保管について.....	24
お手入れについて.....	24
交換部品とアクセサリ.....	24
お問い合わせ.....	25
保証.....	25
仕様.....	25

故障かな?と思ったら.....	26
-----------------	----

内容物の確認

箱の中身を取り出して、下図の内容物がすべて同梱されていることを確認してください。

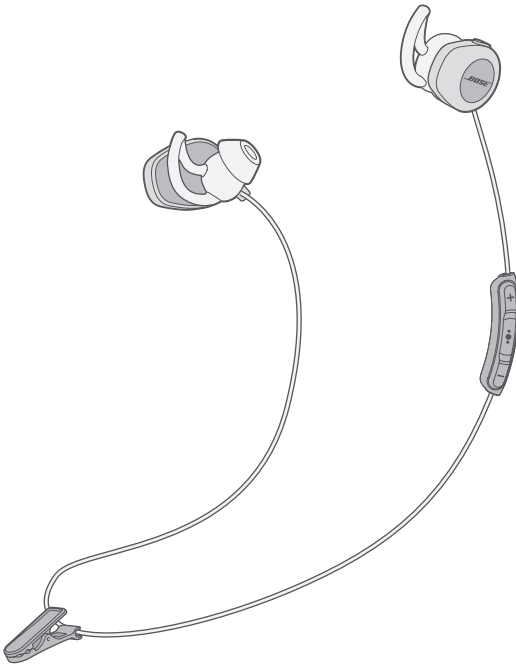

Bose® SoundSport
wireless headphones



キャリングケース

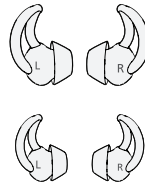

StayHear® +チップ：
L(大...黒)、S(小...白)

注： M(中...グレー)チップは
ヘッドホンに取り付けられ
ています。

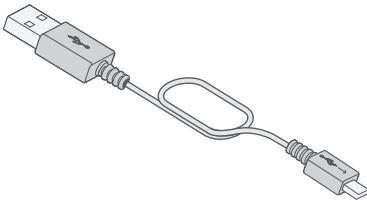

USBケーブル

万一、開梱時に内容物の損傷や欠品などが発見された場合は、そのままの状態を保ち、ただちにお買い上げになった販売店までご連絡ください。そのままでの使用はお止めください。

ヘッドホン各部の名称

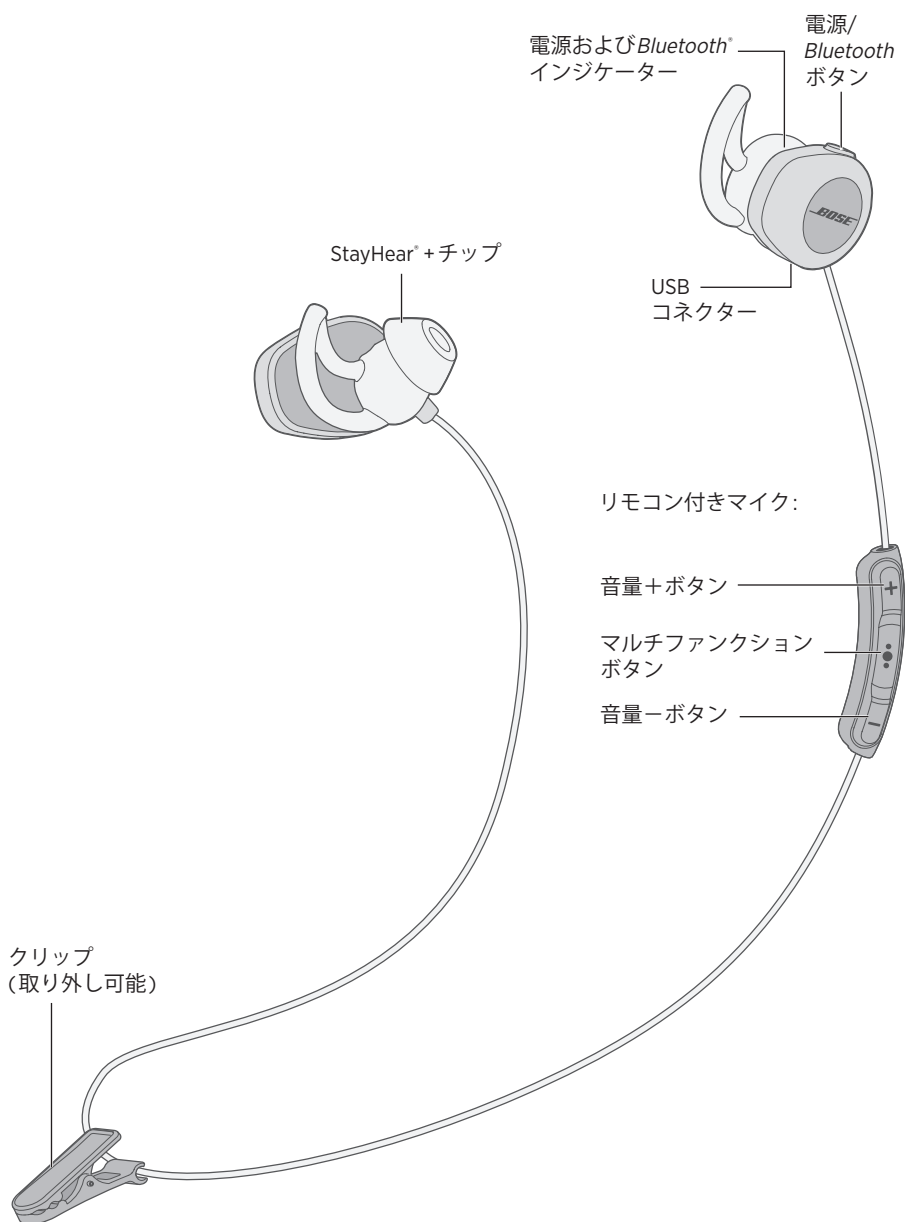

電源のオン/オフ

電源をオンにするには:

バッテリーインジケーター () が緑、オレンジ、または赤に点灯するまで電源/*Bluetooth* ボタンを長押ししてください。

電源をオフにするには:

バッテリーインジケーター () が3回点滅して消灯し、ビープ音が聞こえるまで電源/*Bluetooth* ボタンを長押ししてください。

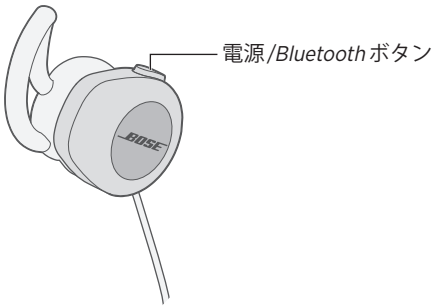

BOSE® CONNECT アプリ

モバイル端末用のBose® Connectアプリで本製品の機能を最大限にご活用ください。

特長



- 本製品の性能を最大限に引き出します。
- ほとんどのApple製品およびAndroid™製品に対応し無料で提供されています。
- 1回のスワイプ操作だけでBluetooth®対応機器に簡単に接続し、複数の機器を切り替えることもできます。
- 音声ガイドのON-OFFが設定できます。
- ファームウェアアップデートで本製品を常に最新の状態に保つことができます。
- 本製品の名称、音声メッセージの言語や自動オフ機能など、ヘッドホンの設定をカスタマイズすることができます。



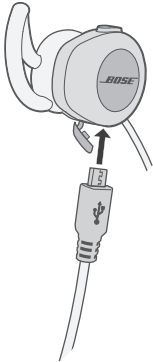

USB ケーブルの接続

1. 右ヘッドホンの下にあるヒンジ付きカバーを開きます。
2. USBケーブルの小さい方のプラグをUSB端子に差し込みます。



3. 大きい方のプラグをUSBウォールチャージャーまたは電源の入っているコンピューターのUSBポートに接続します。
 - 充電中は  インジケーターがオレンジ色に点滅します。
 - バッテリーの充電が終了すると、 インジケーターが緑に点灯します。
 - バッテリーが完全に充電されるまで約2時間かかります。完全に充電した場合、ヘッドホンを最大6時間使用することができます。
 - 充電中はヘッドホンで音楽を聴くことはできません。
 - この製品には、法令(UL、CSA、VDE、CCCなど)に準拠した電源アダプターのみをお使いください。
 - 充電の前に、使用環境が5°C～40°Cの範囲内であることを確認してください。

バッテリー残量の確認

- ヘッドホンの電源をオンにするたびに、バッテリーの残量を知らせる音声メッセージが聞こえ、 インジケーターが10秒間点灯します。ヘッドホンの操作ボタンを押すと、 インジケーターが10秒間点灯します。詳しくは、「バッテリーインジケーター」(13ページ)をご覧ください。
- ヘッドホンを使用中にバッテリーの充電が必要になると、バッテリーインジケーターが赤く点滅します。
- Apple製品に接続すると、画面の右上にヘッドホンのバッテリー残量が表示されます。

Bluetooth®インジケータとバッテリーインジケータは右ヘッドホンの下側にあります。

Bluetooth®インジケータ（※）

インジケータの表示	システムの状態
青の点滅	ペアリング準備完了
白の点滅	接続中
白の点灯	接続済み

バッテリーインジケータ（□）

インジケータの表示	システムの状態
緑	満充電
オレンジ色	バッテリー残量低下
赤の点滅	充電が必要

StayHear®+ チップを選ぶためのヒント

ボーズ製品の優れた音質をお楽しみいただくためには、適切なサイズのStayHear®+チップを選ぶことが大切です。3種類のサイズのチップから、耳に最もフィットするものをお選びください。初めてご使用の際は付属のチップをすべてお試しいただくことをおすすめいたします。場合によって左右の耳で違うサイズのチップをお使いになることもできます。

注: 耳にフィットしているかどうか確かめるには、声を出してみてください。チップが耳にフィットしていれば、声がこもったように聞こえます。そうでなければ、別のチップをお試しください。

StayHear®+チップとヘッドホンには、**L**、**R**のマークが付いています。左耳用のチップをヘッドホンのL側に、右耳用のチップをR側にそれぞれ正しく取り付けてください。

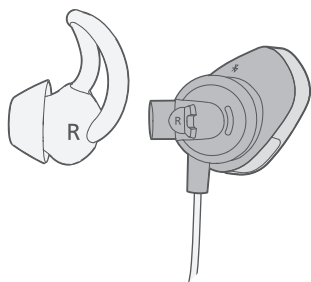

ヘッドホンの耳への装着

本製品には快適に装着でき、耳から落ちないように設計されたStayHear®+チップが採用されています。このチップのウイング部分を耳の溝にフィットさせてください。

1. ヘッドホンが落ちない程度に、StayHear®+チップを軽く耳に差し込みます。
2. ヘッドホンを後頭部側に回して、チップのウイング部分を耳の溝におさめます。

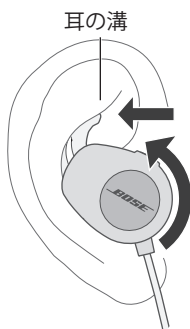

StayHear®+チップの交換

1. ヘッドホンの根元をつまみ、StayHear®+チップの縁を、ウィングの付いている側からはがすように持ち上げ、破かないように注意してヘッドホンから外します。

注意: StayHear®+チップを破損しないように、必ずチップ本体を持ってください。ウィング部分を引っ張らないでください。

イヤーチップのウィング部分

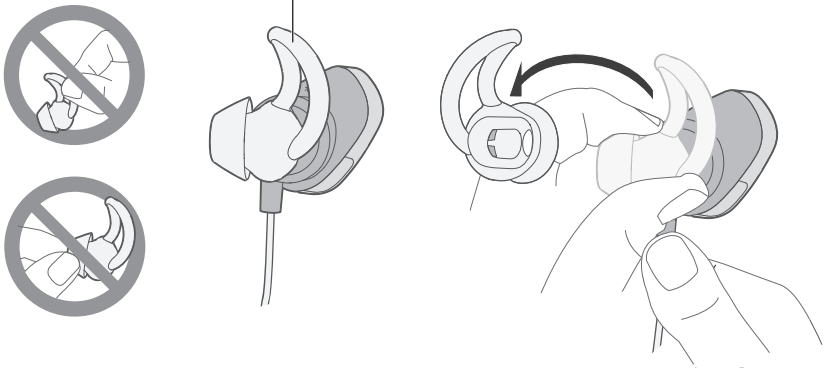

2. 新しいStayHear®+チップの内側にある溝をノズルに合わせて、チップをかぶせるように差し込みます。チップを押し込んで、ぴったりとはまり、正しく固定されていることを確認してください。

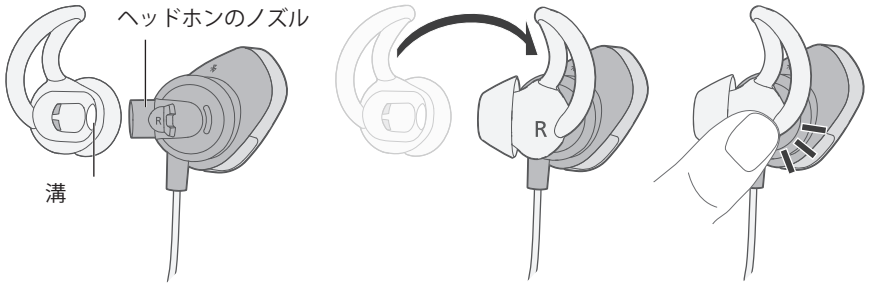

音声ガイド

本製品には、ペアリングの状態やバッテリー残量などを案内する音声ガイドが組み込まれています。

組み込まれている言語

本製品には以下の言語があらかじめ組み込まれています。

- 英語
- ドイツ語
- 韓国語
- スウェーデン語
- スペイン語
- 中国語
- イタリア語
- オランダ語
- フランス語
- 日本語
- ポルトガル語

言語を変更する

ヘッドホンの電源を初めてオンにした時は、英語の音声ガイドが聞こえます。音声ガイドの言語を変更するには、次の操作を行います。

1. 現在設定されている言語名が聞こえるまで **+** ボタンと **-** ボタンを長押しします。
2. 使用したい言語がアナウンスされるまで **+** ボタンまたは **-** ボタンを押します。
3. 使用する言語が聞こえたら、**●●●** ボタンを長押しして選択します。

Bluetooth®ワイヤレステクノロジーについて

Bluetooth®ワイヤレステクノロジーにより、Bluetooth対応のスマートフォン、タブレット、コンピューター、その他のオーディオ機器の音楽をヘッドホンでストリーミング再生できます。Bluetooth対応機器から音楽をストリーミング再生するには、再生機器と本製品をペアリングする必要があります。

ペアリング方法を選択する

Bluetooth対応機器とヘッドホンをペアリングするには、Bluetoothワイヤレステクノロジーを利用する方法と、Near Field Communication (NFC)機能を利用する方法があります。

NFCについて

NFCは、Bluetooth対応機器同士をタッチするだけでワイヤレス通信を確立する機能です。お使いの機器がNFCに対応しているかどうかは、機器の取扱説明書をご覧ください。

お使いのBluetooth対応機器がNFCに対応しているかどうか分からない場合:	「Bluetooth®対応機器をペアリングする」(18ページ)の説明に従ってください。
お使いのBluetooth対応機器がNFCに対応している場合:	「NFCによるBluetooth®対応機器のペアリング」(19ページ)の説明に従ってください。

注: お使いの機器がNFCによるBluetoothペアリングに対応している場合は、どちらの方法でもペアリングできます。

Bluetooth® 対応機器をペアリングする

1. ヘッドホンの電源をオンにします。電源/Bluetooth®ボタンを押して、「ペアリングができます」というメッセージが聞こえ、Bluetoothインジケーター(✱)が青に点滅したらボタンを放します。

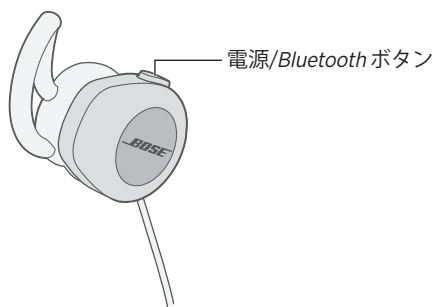

2. Bluetooth対応機器のBluetooth機能をオンにします。

ヒント: 通常、Bluetooth機能は「設定」アプリ内にあります。

3. デバイスリストから本製品を選択します。

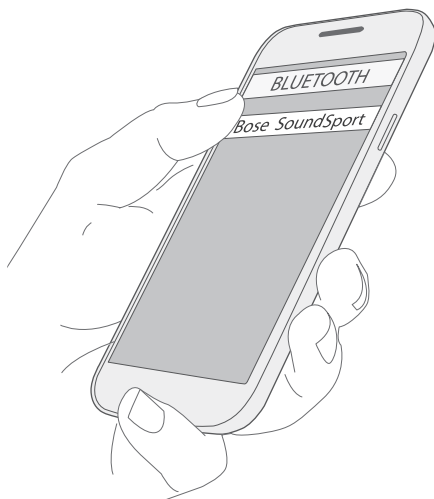

ペアリングされると、「<機器名>に接続されました」というメッセージが聞こえ、Bluetooth®インジケーター(✱)が白に点灯します。

NFCによるBluetooth® 対応機器のペアリング

1. ヘッドホンの電源をオンにします。接続機器のロックを解除して、Bluetooth® 機能とNFC機能をオンにします。（この機能の詳細については、接続機器の取扱説明書をご覧ください。）
2. 接続機器のNFCタッチポイントをマイク付きリモコンの裏側に当てます。

ペアリングの同意を求めるメッセージが接続機器に表示された場合は許可してください。

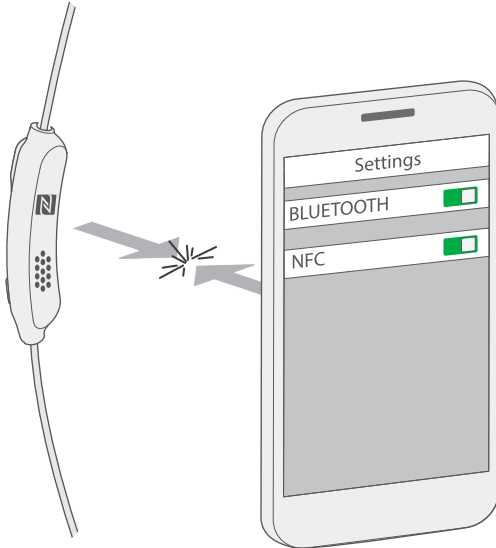

ペアリングされると、「<機器名>に接続されました」というメッセージが聞こえ、Bluetoothインジケータ（✱）が白に点灯します。

Bluetooth® 対応機器の接続を解除する

- 接続機器のBluetooth機能を無効にします。
- お使いの機器がNFCによるBluetooth® ペ어링に対応している場合は、機器のNFCタッチポイントをマイク付きリモコンの裏側に当てます。

Bluetooth 対応機器を再接続する

- 本製品は電源をオンにすると、最後に接続していた2台の機器に自動的に再接続します。

注: 機器が通信範囲内にあり、電源がオンになっている必要があります。

- お使いの機器がNFCによるBluetoothペアリングに対応している場合は、機器のNFCタッチポイントをマイク付きリモコンの裏側に当てます。

本製品は、ペアリングしたBluetooth®対応機器を最大8台まで記憶でき、同時に2台まで自動的に接続します。

注: ただし、1度に音楽を再生できる機器は1台だけです。

接続されている2台のBluetooth®対応機器を切り替える

1. 1台目の対応機器の再生を停止します。
2. 2台目の対応機器で音楽を再生します。

接続されているBluetooth対応機器を識別する

電源/Bluetooth® ボタンを押すと、現在接続されている機器の名前が聞こえます。

ヘッドホンのペアリングリストにあるBluetooth対応機器に接続する

1. 電源/Bluetooth ボタンを押して、接続されている機器を音声で確認します。
2. 電源/Bluetooth ボタンを3秒以内にもう一度押すと、ヘッドホンのペアリングリストに登録されている次の機器に接続します。使用する機器の名前が聞こえるまで、手順を繰り返します。
3. 接続したBluetooth対応機器で音楽を再生します。

ヘッドホンのペアリングリストを消去する

1. ヘッドホンの電源をオフにします。
2. 電源/Bluetooth ボタンを長押しして、「Bluetooth機器のリストを削除しました」と聞こえるまで10秒間待ちます。登録されているすべてのBluetooth機器が消去され、ヘッドホンが新しい機器のペアリング待ち状態になります。
3. 接続機器のデバイスリストから本製品を削除します。

Bose® Connectアプリを使用する

Bose Connectアプリを使用すれば、複数の機器の接続を簡単に管理することもできます。

メディアの再生機能と音量調節機能

ヘッドホンの操作部は右ヘッドホン下のマイク付きリモコンにあります。

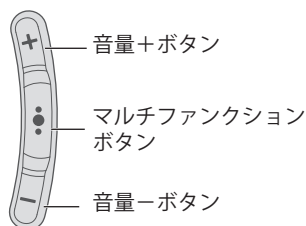

機能	操作方法
再生/一時停止	●●● ボタンを押します。
トラック送り	●●● ボタンを続けて2回押します。
トラック戻し	●●● ボタンを続けて3回押します。
早送り	●●● ボタンを続けて2回押し、2回目はそのまま押し続けます。
早戻し	●●● ボタンを続けて3回押し、3回目はそのまま押し続けます。
音量上	+ ボタンを押します。
音量下	- ボタンを押します。

通話機能

機能	操作方法
通話に応答する	●●● ボタンを押します。
通話を終了する	●●● ボタンを押します。(機種によって長押しの場合があります。)
かかってきた電話に応答せず切る	●●● ボタンを1秒間長押しします。
通話中の相手を保留にして キャッチホンに応答する	通話中にキャッチホンに応答する場合は、●●● ボタンを1回押します。
キャッチホンにかかってきた 電話に応答せずに切って通話 を続ける	キャッチホンに応答せずに通話を続ける場合は、●●● ボタンを1秒間長押しします。
通話と保留を切り替える	キャッチホンの通話中に通話相手を切り替えるには、●●● ボタンを2回押します。
3人で一緒に話す	キャッチホンの通話中に両方の通話相手と話す場合は、●●● ボタンを1秒間長押しします。
モバイル端末の音声コマンド を使用する	接続機器の音声コントロールアプリが立ち上がるまで、●●● ボタンを長押しします。 音声コマンドの詳細については、ご使用の接続機器の取扱説明書をご覧ください。
通話をミュート/ミュート解除 する	通話中に + ボタンと - ボタンを同時に押します。

保管について

- 本製品を使用しないときは、電源をオフにしてください。
- 本製品を数か月以上使用しない場合は、バッテリーを完全に充電してから保管してください。
- 保管の際はヘッドホンをキャリングケースに収納してください。

お手入れについて

ヘッドホンは定期的にお手入れすることをおすすめします。

StayHear[®] +チップ: チップをヘッドホンから注意深く外します。外したチップは水で薄めた中性洗剤を使い、強い力を加えないようにして洗ってください。チップをヘッドホンに取り付ける時は、十分に乾燥していることを確認してから行ってください。

ヘッドホンのノズル: 柔らかい布か綿棒などを使ってそっと汚れを拭き取ってください。ノズルの開口部に清掃道具を差し込まないでください。

交換部品とアクセサリー

交換部品とアクセサリーは、ボーズ製品取扱店、弊社Webサイト、またはお電話によるご注文でご購入いただけます。「お問い合わせ先」(25ページ)をご覧ください。

お問い合わせ

本製品に関するご不明点は以下までお願いいたします。

- 弊社WEBサイト
owners.bose.com/
- お電話によるお問い合わせはボーズ株式会社カスタマーサービス
(電話: 0570-080-021、平日9:30～17:00)まで
※ 土日祝日年末年始を除く

保証

製品保証の詳細は (<http://bose.co.jp/rep>) をご覧ください。また、製品のご登録をお願いいたします。ご登録は、<http://global.Bose.com/register> から簡単に行えます。製品を登録されない場合でも、保証の内容に変更はありません。

本製品の保証内容は、オーストラリアおよびニュージーランドでは適用されません。オーストラリアおよびニュージーランドでの保証の詳細については、弊社Webサイト (www.bose.com.au/warranty または www.bose.co.nz/warranty) をご覧ください。

仕様

入力定格: 5V --- 1A

故障かな？と思ったら

トラブル	対処方法
ヘッドホンの電源が入らない	<ul style="list-style-type: none">• ヘッドホンの電源をオンにします(「電源のオン/オフ」(9ページ)を参照)。• バッテリーを充電します。
ヘッドホンをBluetooth®対応機器に接続できない	<ul style="list-style-type: none">• 接続する機器での操作:<ul style="list-style-type: none">- Bluetooth®機能をオフにしてから、もう一度オンにします。- 接続機器のデバイスリストから本製品を一旦削除して、もう一度ペアリングしなおします。• 再生機器の場所を変えるか、本製品に近づけてみてください。• 別のBluetooth対応機器で接続できるか試してみてください(18ページを参照)。• YouTube.com/Boseにアクセスして、解説ビデオを参照します。• ヘッドホンのペアリングリストを消去します。ヘッドホンの電源をオフにします。電源/Bluetoothボタンを長押しして、「Bluetooth機器のリストを削除しました」と聞こえるまで10秒間待ちます。機器のデバイスリストから本製品を一旦削除し、もう一度ペアリングしなおします。
NFC機能を利用してヘッドホンをペアリングできない	<ul style="list-style-type: none">• お使いの機器がNFCによるBluetoothペアリングに対応していることを確認します。• 機器のロックを解除して、Bluetooth機能とNFC機能をオンにします。• Bluetooth対応機器のNFCタッチポイントを本製品のマイク付きリモコンの裏側に当てます。
音が出ない	<ul style="list-style-type: none">• ヘッドホンの電源がオンになっていて、バッテリーが充電されていることを確認してください。• 本製品と接続機器(または音楽再生アプリ)の音量が上がっているかどうかを確認してください。• 電源/Bluetoothボタンを押して、接続した機器の名前を音声で確認します。正しい機器が接続されていることを確認してください。• 再生機器の場所を変えるか、本製品に近づけてみてください。• 別の機器やアプリケーションで試してみてください。• 別のBluetooth対応機器で試してみてください(18ページを参照)。• Bluetooth対応機器が2台接続されている場合は、1台目の機器で再生を一時停止し、2台目の機器で音楽を再生します。• Bluetooth対応機器を2台接続している場合は、2台の機器をヘッドホンの通信範囲内(10 m)に移動してください。

トラブル	対処方法
音質が悪い	<ul style="list-style-type: none"> • 別の機器やアプリケーションで試してみてください。 • 別のBluetooth®対応機器で試してみてください。 • Bluetooth対応機器を2台接続している場合は、2台目の機器の接続を解除してください。 • 再生機器の場所を変えるか、本製品に近づけてみてください。 • チップやヘッドホンのノズルの先端にごみなどが詰まっていれば取り除いてください。
ヘッドホンを充電できない	<ul style="list-style-type: none"> • 右ヘッドホンの下にあるヒンジ付きカバーを開いて、USBケーブルの小さい方のプラグをUSB端子にしっかりと差し込みます。ケーブルの端子がヘッドホンの端子にしっかりと接続されていることを確認します。 • USBケーブルの両端をしっかりと接続しなおします。 • ヘッドホンが非常に高温または低温の場所に置かれていた場合は、室内と同じ状態に戻してからもう一度充電してください。
StayHear®+チップが外れる	チップをヘッドホンにしっかりと取り付けます(「StayHear®+チップの交換」(15ページ)を参照)。
StayHear®+チップを紛失した	イヤーチップの入手方法はBoseカスタマーサービスまでお問い合わせください。

يرجى قراءة كل تعليمات السلامة والاستخدام والاحتفاظ بهم.

تحذيرات / تنبيهات

- لا تستخدم سماعات الرأس مع مستوى صوت مرتفع لمدة طويلة.
- لتجنب تلف السمع، استخدم سماعات الرأس في مستوى صوت مريح ومعتمد.
- قم بخفض مستوى الصوت في جهازك قبل وضع سماعات الرأس على/في أذنك ثم ارفع مستوى الصوت تدريجياً إلى أن تصل إلى مستوى استماع مريح.
- توخى الحذر واتبع القوانين المعمول بها فيما يتعلق بالهاتف النقال واستخدام سماعة الرأس، في حالة استخدام سماعات الرأس للمكالمات الهاتفية أثناء القيادة. وتفرض بعض السلطات القضائية قيوداً معينة مثل تهئية قطعة أذن واحدة عند استخدام مثل هذه المنتجات أثناء القيادة. لا تستخدم سماعات الرأس لأي غرض آخر أثناء القيادة.
- احرص على سلامتك وسلامة الآخرين في حالة استخدام سماعات الرأس أثناء القيام بنشاط يتطلب الانتباه، مثل ركوب الدراجة أو السير وسط المرور أو بالقرب منه، أو عند موقع بناء أو سكة حديدية أو غير ذلك. أزل سماعات الرأس أو اضبط مستوى الصوت لتتأكد من قدرتك على سماع الأصوات المحيطة، بما في ذلك أصوات التنبيه وإشارات التحذير.
- لا تستخدم سماعات الرأس إذا كانت تصدر أي ضجيج عالي غير عادي. وإذا حدث ذلك، قم بإيقاف سماعات الرأس واتصل بخدمة عملاء شركة Bose.
- لا تغمض سماعات الرأس أو تعرضها لفترة طويلة للماء أو ترتديها أثناء الاشتراك في رياضة مائية مثل السباحة والتزلج على الماء وركوب الأمواج، إلخ.
- أزل سماعات الرأس على الفور إذا شعرت بحرارة أو بفقدان الصوت.
- لا تستخدم محولات الهواتف النقال لتوصيل سماعات الرأس بمقابس مقعد الطائرة، فقد يؤدي ذلك إلى حدوث إصابة جسدية أو تلف في الممتلكات بسبب السخونة الزائدة.
- يحتوي على أجزاء صغيرة قد تتسبب في الاختناق. غير مناسب للأطفال الأقل من 3 سنوات.



- يحتوي هذا المنتج على مادة مغناطيسية. استشر طبيبك إذا كان لسماعات الرأس تأثيراً على أي أجهزة طبية مزروعة لديك.
- لا تقم بإجراء أي تغييرات غير مصرح بها لهذا المنتج.
- استخدم هذا المنتج فقط مع مصدر طاقة مصدق عليه من قبل المؤسسة بحيث يلتزم بالمتطلبات التنظيمية المحلية (مثل UL، CSA، CCC، VDE).
- لا تعرض المنتجات التي تحتوي على بطاريات لحرارة زائدة (مثل تخزينها في أشعة الشمس المباشرة أو تعرضها للنار أو ما شابه).



المعلومات التنظيمية

- ملاحظة:** تم اختبار هذا الجهاز ووجد أنه يتوافق مع حدود جهاز رقمي من الفئة B وفقاً للجزء رقم 15 من قواعد لجنة الاتصالات الفيدرالية FCC. وقد تم تصميم هذه الحدود بحيث تضمن الحماية المعقولة ضد التداخل الضار عند تركيب الجهاز في منطقة سكنية. علماً بأن هذا الجهاز يقوم بتوليد واستخدام وبت طاقة موجات لاسلكية، وقد يتسبب في حدوث تداخل ضار مع الاتصالات اللاسلكية إذا لم يتم تركيبه واستخدامه حسب التعليمات. ومع ذلك فلا يوجد ضمان بعدم حدوث تداخل عند التركيب بطريقة معينة. وإذا تسبب هذا الجهاز في حدوث تداخل ضار مع استقبال الراديو أو التلفزيون والذي يمكن تحديده من خلال تشغيل وإيقاف الجهاز، يرجى منك محاولة تصحيح هذا التداخل بالقيام بإجراء أو أكثر من الإجراءات التالية:
- تغيير اتجاه أو موضع هوائي الاستقبال.
 - زيادة المسافة بين الجهاز وجهاز الاستقبال.
 - توصيل الجهاز بأخذ كهربائي موجود على دائرة كهربائية مختلفة عن الدائرة التي تم توصيل جهاز الاستقبال بها.
 - قم باستشارة الموزع المعتمد أو أحد الفنيين من ذوي الخبرة بأجهزة الراديو أو التلفزيون لطلب المساعدة.
- قد يؤدي القيام بأية تغييرات أو تعديلات دون موافقة صريحة من شركة Bose Corporation إلى إلغاء ترخيص المستخدم لتشغيل هذا الجهاز.

المعلومات التنظيمية

يخضع هذا الجهاز للجزء 15 من قواعد FCC ومعايير ترخيص الصناعة الكندية ما عدا معايير RSS، ويخضع التشغيل للشرطين التاليين: (1) أن هذا الجهاز لا يتسبب في حدوث تداخل ضار و (2) أن يقبل هذا الجهاز أي تداخل يتم استقباله بما في ذلك التداخل الذي قد يتسبب في تشغيل غير مرغوب فيه.

يتفق هذا الجهاز مع حدود التعرض لإشعاع تردد الراديو للجنة FCC و Industry Canada المبينة لعامة الناس.
يفي بمتطلبات IDA.

CAN ICES-3 (B)/NMB-3(B)

تنظيم إدارة أجهزة تردد الراديو منخفضة الطاقة

المادة الثانية عشر

وفقاً لقواعد "تنظيم إدارة أجهزة تردد الراديو منخفضة الطاقة" دون إذن من NCC، لا يسمح لأي شركة أو منشأة أو مستخدم بتغيير التردد أو تعزيز نقل الطاقة أو تغيير السمة الأصلية أو الأداء في أجهزة تردد الراديو منخفضة الطاقة المعتمدة.

المادة الرابعة عشر

لا تؤثر أجهزة تردد الراديو منخفضة الطاقة على أمن الطائرات ولا تتداخل مع الاتصالات القانونية؛ إن وجدت، ويجب على المستخدم وقف التشغيل على الفور إلى أن يتم منع أي تداخل. الاتصالات القانونية المذكورة تعني الاتصالات اللاسلكية التي تعمل وفقاً لقانون الاتصالات. يجب أن تكون أجهزة تردد الراديو منخفضة الطاقة عرضة للتداخل من الاتصالات القانونية أو الأجهزة المشعة لموجات الراديو ISM.

تعلن شركة Bose بهذا الموجب أن هذا المنتج يخضع للمتطلبات الأساسية لتوجيه 1999/5/EC والشروط الأخرى ذات الصلة وجميع المتطلبات الأخرى لتوجيه EU. ويمكن العثور على إعلان المطابقة الكامل في موقع:

www.Bose.com/compliance



يرجى التخلص من البطاريات المستخدمة بطريقة سليمة، باتباع اللوائح المحلية. ولا تتم بحرقها.



هذا الرمز يعني أنه يجب عدم التخلص من النفايات المنزلية، بل يجب تسليمه إلى مرفق جمع مناسب لإعادة تدويره. يساعد التخلص السليم وإعادة التدوير على حماية الموارد الطبيعية وصحة الإنسان والبيئة. لمزيد من المعلومات حول التخلص من هذا المنتج وإعادة تدويره، اتصل بالبلدية المحلية أو خدمة التخلص أو المتجر الذي اشترت منه هذا المنتج.



يجب عدم إخراج بطارية الليثيوم أيون القابلة للشحن من هذا المنتج إلا بواسطة فنيين مؤهلين فقط. يُرجى الاتصال بموزع Bose المحلي أو الاطلاع على <http://products.bose.com/static/compliance/index.html> لمزيد من المعلومات.



أسماء ومحتويات المواد أو العناصر السامة أو الخطرة						
المواد والعناصر السامة أو الخطرة						
اسم الجزء	الرصاص (Pb)	الزئبق (Hg)	الكاديوم (Cd)	سداسي الكبريت (CR(VI))	ثنائي الفينيل المعالج بالبروم (PBB)	أثير ثنائي الفينيل المعالج بالبروم (PBDE)
لوحات النواثر المطبوعة (PCBs)	X	O	O	O	O	O
الأجزاء المعدنية	X	O	O	O	O	O
الأجزاء البلاستيكية	O	O	O	O	O	O
السماعات	X	O	O	O	O	O
الكمالات	X	O	O	O	O	O
<p>يتم إعداد هذا الجدول وفقاً لأحكام معيار SJ/T 11364.</p> <p>O: تشير إلى أن هذه المادة السامة أو الخطرة الموجودة في كل المواد المتجانسة لهذا الجزء أقل من متطلبات تقييد معيار GB/T 26572.</p> <p>X: تشير إلى أن هذه المادة السامة أو الخطرة الموجودة على الأقل في أحد المواد المتجانسة لهذا الجزء أعلى من متطلبات التقييد في معيار GB/T 26572.</p>						
						

تاريخ التصنيع: يشير العدد الثامن في الرقم المتسلسل إلى سنة الصنع؛ حيث يشير الرقم "5" إلى سنة 2005 أو 2015.

المستورد في الصين:

Bose Electronics (Shanghai) Company Limited, Part C, Plan 9, No. 353 North Riving Road, China (Shanghai) Pilot Free Trade Zone

المستورد في الاتحاد الأوروبي:

Bose GP, Castleblayney Road, Carrickmacross, Ireland

المستورد في تايوان:

Bose Taiwan Branch, 9F-A1, No.10, Section 3, Minsheng East Road, Taipei City 104, Taiwan

مقن الإدخال: 5 فولت --- 1 أمبير

لا تنطبق معلومات الضمان المقدمة مع هذا المنتج في أستراليا ونيوزيلندا. قم بزيارة www.Bose.com.au/warranty أو www.Bose.co.nz/warranty للاطلاع على التفاصيل.

علامة وشعارات كلمة **Bluetooth®** هي علامات تجارية مسجلة مملوكة لشركة Bluetooth SIG, Inc ويتم استخدام هذه العلامات بموجب ترخيص من شركة Bose Corporation.

علامة N هي علامة تجارية أو علامة تجارية مسجلة لشركة NFC Forum في الولايات المتحدة ودول أخرى.

"صُنِعَ من أجل iPod" و"صُنِعَ من أجل iPhone" و"صُنِعَ من أجل iPad" تعني أن ملحقاتاً إلكترونية قد تم تصميمه للتوصيل خصيصاً بجهاز iPod أو iPhone أو iPad على التوالي وتم التصديق عليه من قبل المطور ليفي بمعايير أداء Apple. شركة Apple غير مسؤولة عن تشغيل هذا الجهاز أو عن خضوعه لمعايير السلامة والمعايير التنظيمية. يرجى ملاحظة أن استخدام هذا الملحق مع جهاز iPod أو iPhone أو iPad قد يؤثر على الأداء اللاسلكي.

iPad و iPhone و iPod هي علامات تجارية لشركة Apple Inc، مسجلة في الولايات المتحدة ودول أخرى. يتم استخدام العلامة التجارية "iPhone" بترخيص من شركة Aiphone K.K.

Apple و شعار Apple هما علامتان تجاريتان مسجلتان لشركة Apple، تم تسجيلهما بالولايات المتحدة ودول أخرى. App Store هي علامة خدمة لشركة Apple Inc.

Android و شعار Google Play و شعار Google Play هم علامات تجارية لشركة Google.

© جميع الحقوق محفوظة لشركة Bose لسنة 2016. لا يجوز استنساخ أي جزء من هذا الدليل أو تعديله أو توزيعه أو حتى استخدامه بدون إذن كتابي مسبق.

بدء العمل

- 7 تفرغ المحتويات
- 8 مكونات سماعة الرأس
- 9 التشغيل / إيقاف التشغيل



Bose® Connect تطبيق

- 10 الخصائص

شحن البطارية

- 11 توصيل كبل USB
- 12 فحص البطارية

مؤشرات حالة سماعات الرأس

- 13 مؤشر Bluetooth® ()
- 13 مؤشر البطارية ()

أهمية التثبيت السليم

- 14 اختيار سدادات StayHear® الملائمة
- 14 ملائمة قطع الأذن لأذنيك
- 15 تغيير سدادات StayHear®

المطالبات الصوتية

- 16 اللغات المثبتة مسبقاً
- 16 تغيير اللغة

Bluetooth®

- 17 حول تقنية Bluetooth® اللاسلكية
- 17 اختيار نمط الإقران الخاص بك
- 18 إقران جهاز Bluetooth® الخاص بك
- 19 إقران جهاز Bluetooth® الخاص بك باستخدام NFC
- 20 فصل جهاز Bluetooth®
- 20 إعادة اتصال جهاز Bluetooth®

إدارة عدة أجهزة متصلة

- 21التبديل بين جهازي® Bluetooth متصلين
- 21التعرف على أجهزة Bluetooth المتصلة
- 21إعادة اتصال جهاز Bluetooth تم إقرانه مسبقاً
- 21مسح قائمة إقران سماعات الرأس
- 21استخدام تطبيق Bose® Connect

أدوات التحكم في سماعات الرأس

- 22تشغيل الوسائط ووظائف مستوى الصوت
- 23وظائف الاتصال

العناية والصيانة

- 24Storing (تخزين)
- 24التنظيف
- 24قطع الغيار والملحقات
- 25خدمة العملاء
- 25الضمان المحدود
- 25المعلومات الفنية
- 26استكشاف الأخطاء وإصلاحها

تفريغ المحتويات

قم بتفريغ العلبة الكرتونية بعناية وتأكد من وجود الأجزاء التالية:



حقيبة حمل

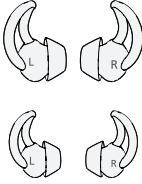

سدادات + StayHear®:
كبير (أسود) وصغير (أبيض)

ملاحظة: السدادات المتوسطة (رمادية اللون)
ملحقة بقطع الأذن.

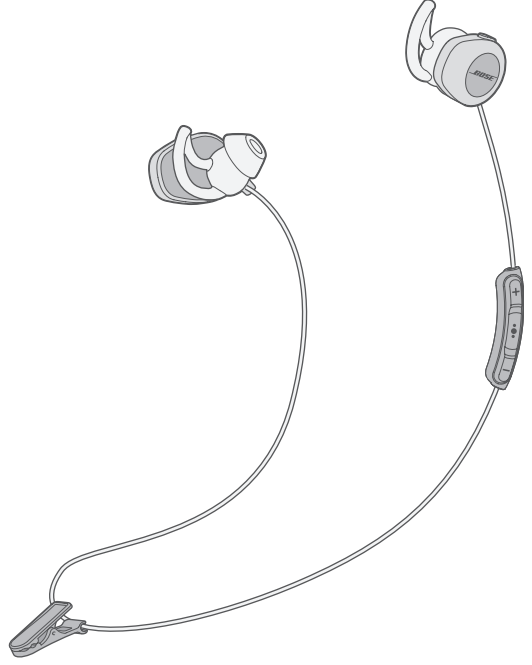

سماعات الرأس اللاسلكية Bose®
SoundSport

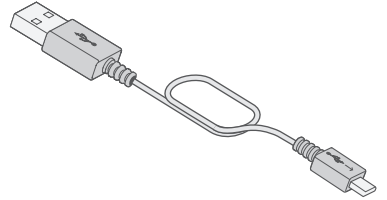

كابل USB

في حالة تلف أي جزء من المنتج، لا تستخدمه. اتصل على الفور بموزع Bose المعتمد أو اتصل بخدمة عملاء Bose. يُرجى الرجوع لدليل البدء السريع الموجود في العلبة الكرتونية للحصول على معلومات الاتصال.

مكونات سماعة الرأس

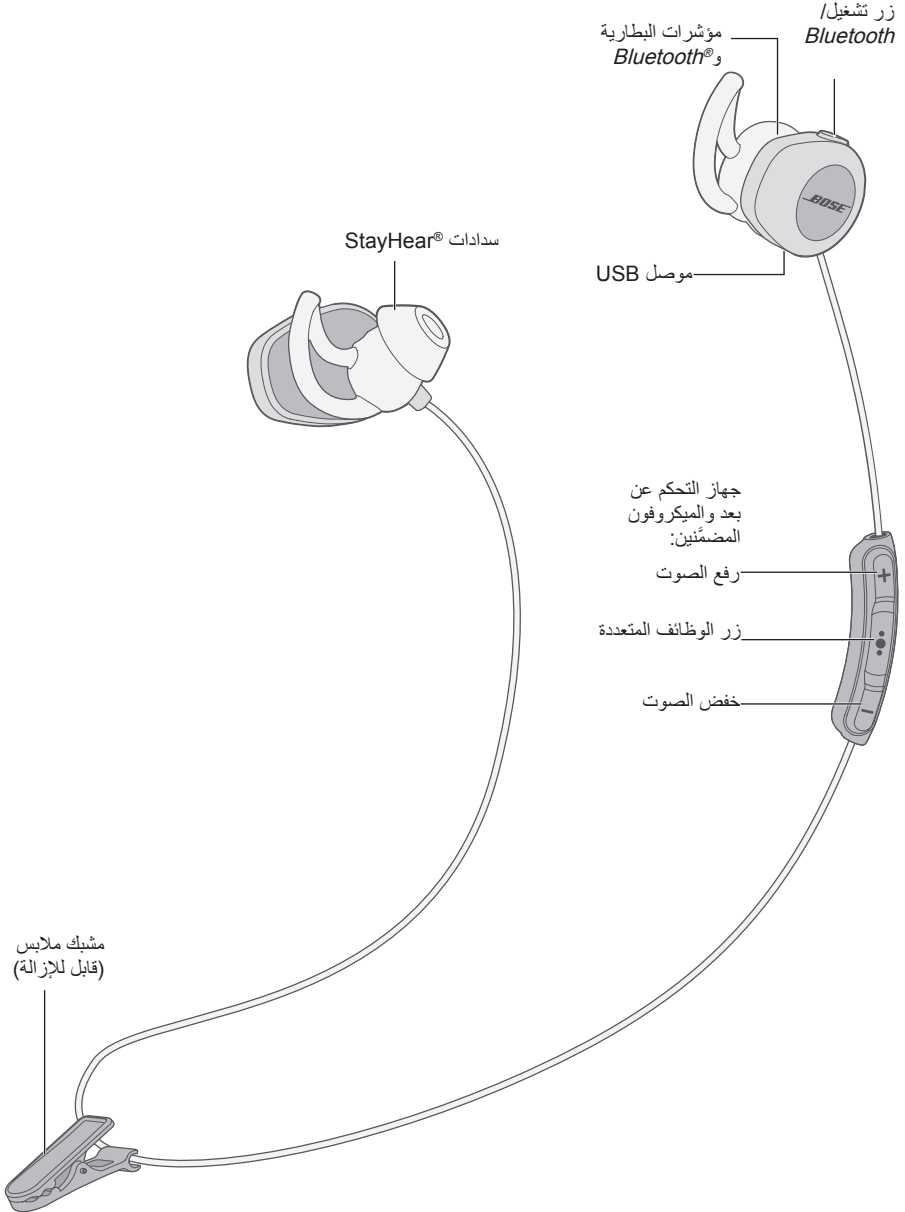

التشغيل / إيقاف التشغيل

للتشغيل:

اضغط على زر التشغيل/Bluetooth® حتى يضيء مؤشر البطارية () باللون الأخضر أو الأصفر أو الأحمر (للإشارة إلى مستوى الشحن الحالي للبطارية).

لإيقاف التشغيل:

اضغط مع الاستمرار على زر التشغيل/Bluetooth® إلى أن يومض 3 مرات وينطفئ، ثم تسمع صفارة الإيقاف عن التشغيل.

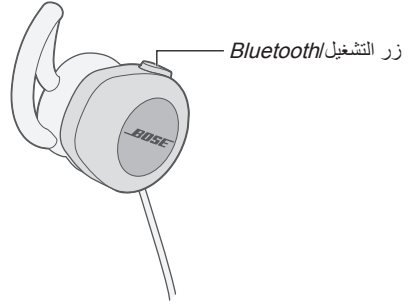

قم بتحسين سماعات الرأس الخاصة بك باستخدام تطبيق Bose® Connect.

الخصائص

- إلغاء القفل للإمكانيات القصوى بسماعات الرأس اللاسلكية SoundSport® الخاصة بك
- التطبيق مجاني ومتوافق مع أغلب أنظمة Apple و Android™
- قم بسهولة بتوصيل عدة أجهزة Bluetooth® والتبديل بينهم من خلال خطوة سحب واحدة
- تعطيل المطالبات الصوتية
- اجعل سماعات الرأس الخاصة بك محدثة دائماً من خلال أحدث البرامج
- قم بتخصيص إعدادات سماعات الرأس، مثل تخصيص لغة المطالبات الصوتية وإيقاف تشغيل الوضع الثلقائي





توصيل كبل USB

1. افتح الباب المفصلي الموجود أسفل قطعة الأذن اليمنى.

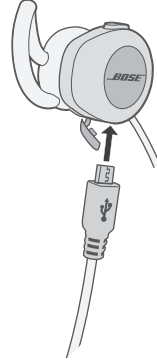

2. قم بتوصيل الطرف الصغير لكبل USB بموصل USB.



3. قم بتوصيل الطرف الآخر بشاحن حائط USB أو كمبيوتر تم تشغيله.

- أثناء الشحن، يومض  باللون الأصفر.
- عندما يتم شحن البطارية بالكامل، يومض  باللون الأخضر.
- تحتاج البطارية إلى ما يصل إلى ساعتين ليتم شحنها بالكامل. الشحن الكامل لساعات الرأس يجعلها تعمل حتى 6 ساعات.
- لن تعمل سماعات الرأس أثناء الشحن.
- استخدم هذا المنتج فقط مع مصدر طاقة مصدق عليه من قبل المؤسسة بحيث يلتزم بالمتطلبات التنظيمية المحلية (مثل UL، CSA، VDE، CCC).
- تأكد قبل الشحن من أن سماعات الرأس في درجة حرارة غرفة بين 41 درجة فهرنهايت (5 درجات مئوية) و 104 درجة فهرنهايت (40 درجة مئوية).

فحص البطارية

- كلما تم تشغيل سماعات الرأس، سوف تعلن المطالبات الصوتية عن مستوى شحن بطارية سماعة الرأس، ويومض  لمدة 10 ثوانٍ. عند الضغط على أي من أدوات التحكم في سماعات الرأس، يومض  لمدة 10 ثوانٍ. للمزيد من المعلومات، انظر "الخصائص" في صفحة 10.
- عند استخدام سماعات الرأس، يومض مؤشر البطارية بلون أحمر عندما تكون البطارية بحاجة للشحن.
- عند التوصيل بجهاز Apple، سوف يعرض الجهاز مستوى شحن بطارية سماعة الرأس بالقرب من الزاوية اليمنى العليا للشاشة.

يقع مؤشر Bluetooth® والبطارية خلف قطعة الأذن اليمنى.

مؤشر Bluetooth® (*)

نشاط المؤشر	حالة النظام
أزرق وامض	جاهز للإقران
أبيض وامض	التوصيل
أبيض ثابت	متصل

مؤشر البطارية ()

نشاط المؤشر	حالة النظام
أخضر	الشحن متوسط إلى كامل
كهرماني	شحن منخفض
وميض أحمر	يحتاج لشحن

اختيار سدادات StayHear® الملائمة

لأفضل أداء صوتي، من المهم اختيار الحجم الصحيح لسدادة StayHear®. حدد الحجم الذي يوفر لك أفضل راحة ويتم تركيبه في كل أذن. لتتمكن من تحديد الأنسب لك، قد تحتاج إلى تجربة الأحجام الثلاثة. قد تحتاج حجمًا مختلفًا لكل أذن.

ملاحظة: لاختبار التوافق، جرب التحدث بصوت عالٍ. ينبغي أن يبدو صوتك مكتومًا في أذنيك الاثنتين، وإذا لم يحدث ذلك، حدد حجم آخر للسدادة.

كل سدادات StayHear® وقطع الأذن مميزة بعلامة **L (يمين)** أو **R (يسار)**. تأكد من تثبيت السدادة اليسرى بقطعة الأذن اليسرى والسدادة اليمنى بقطعة الأذن اليمنى.

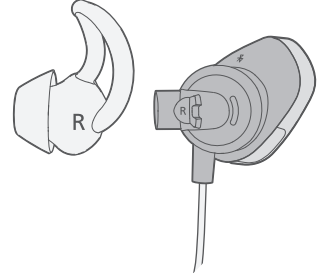

ملاءمة قطع الأذن لأذنيك

تساعد سدادة StayHear® على تثبيت قطعة الأذن في أذنك بشكلٍ مريح ومحكم. يستقر جناح السدادة أسفل الفتوة أعلى الأذن.

1. أدخل قطعة الأذن حتى تستقر سدادة StayHear® برفق في فتحة قناة الأذن.
2. قم بامالة قطعة الأذن للخلف، وضع جناح السدادة تحت الفتوة أعلى الأذن إلى أن تصبح ثابتة.

الفتوة أعلى الأذن

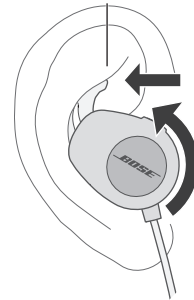

تغيير سدادات StayHear®

1. أمسك قطعة الأذن من الساق، واسحب سدادة StayHear® المثبتة برفق وأزِلها من على قطعة الأذن.

تنبيه: لتجنب حدوث تمزق، اسحب سدادة StayHear® من قاعدتها. لا تجذب جناح السدادة.

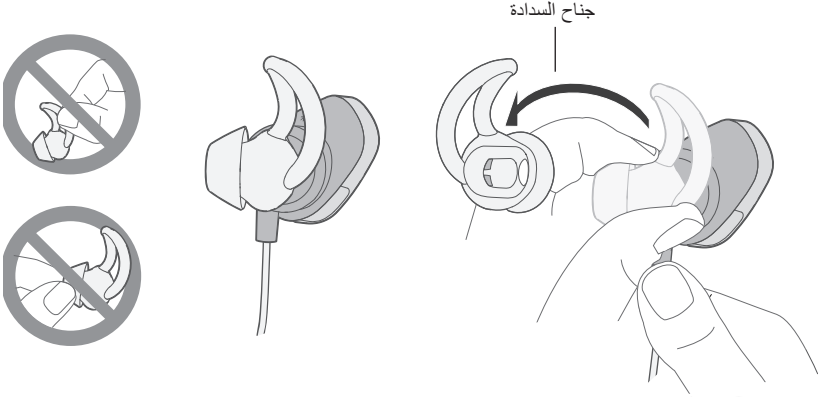

2. اجعل فتحة سدادة StayHear® الجديدة بمحاذاة فوهة قطعة الأذن، وأدر السدادة تجاه الفوهة. اضغط على قاعدة السدادة إلى أن تنزلق إلى مكانها بإحكام.

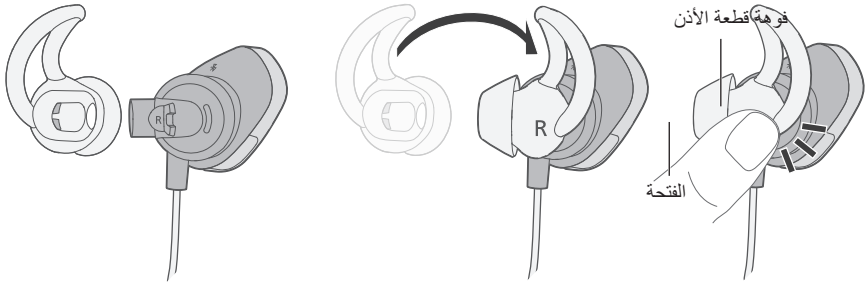

توجهك المطالبات الصوتية خلال عمليات الإقران والتوصيل.

اللغات المثبتة مسبقاً

اللغات التالية هي اللغات المثبتة مسبقاً على سماعات الرأس لديك:

- السويدية
- الكورية
- الألمانية
- الإنجليزية
- الهولندية
- الإيطالية
- الماندرين
- الأسبانية
- البرتغالية
- اليابانية
- الفرنسية

لتنزيل لغةٍ أخرى

تفضّل زيارة: global.bose.com/support/ssw

تغيير اللغة

عند تشغيل سماعات الرأس لأول مرة، سوف تسمع المطالبات الصوتية باللغة الإنجليزية. لاختيار لغة مختلفة:

1. اضغط مع الاستمرار على **+** و **-** في نفس الوقت إلى أن تسمع مطالبة صوتية خاصة بخيار اللغة الأولى.
2. اضغط على **+** أو **-** للتمرير خلال قائمة اللغات.
3. عندما تسمع لغتك، اضغط مع الاستمرار على ●●● لتحديد اللغة.

حول تقنية Bluetooth® اللاسلكية

تتيح لك تقنية Bluetooth® اللاسلكية أن تقوم ببث الموسيقى من خلال Bluetooth بالهواتف الذكية أو أجهزة الكمبيوتر اللوحي أو أجهزة الكمبيوتر أو أجهزة صوت أخرى إلى سماعات الرأس الخاصة بك. قبل أن تتمكن من بث الموسيقى من جهاز Bluetooth، يجب إقران الجهاز مع سماعات الرأس لديك.

اختيار نمط الإقران الخاص بك

يمكنك إقران جهاز Bluetooth® الخاص بك مع سماعات الرأس باستخدام تقنية Bluetooth اللاسلكية أو الاتصال بالحقل القريب (NFC).

ما هو الاتصال بالحقل القريب (NFC)؟

الاتصال بالحقل القريب (NFC) هي تقنية تتيح لأجهزة Bluetooth إنشاء اتصالات لاسلكية مع بعضها البعض من خلال تلامس الأجهزة لبعضها. يُرجى الرجوع إلى دليل المالك الخاص بجهازك لتعرف ما إذا كان طراز الجهاز لديك يدعم NFC.

إذا كان جهاز Bluetooth الخاص بك لا يدعم NFC أو إذا كنت غير متأكد:	اتبع تعليمات "إقران جهاز Bluetooth® الخاص بك" في صفحة 18.
إذا كان جهاز Bluetooth الخاص بك يدعم NFC:	اتبع تعليمات "إقران جهاز Bluetooth® الخاص بك باستخدام NFC" في صفحة 19.

ملاحظة: إذا كان جهاز Bluetooth لديك يدعم NFC، فيمكنك استخدام أيًا من نمطي الإقران.

إقران جهاز Bluetooth® الخاص بك

1. أثناء تشغيل سماعات الرأس الخاصة بك، اضغط مع الاستمرار على زر تشغيل Bluetooth® إلى أن تسمع "جهاز للإقران" أو حتى يومض مؤشر Bluetooth (✱) باللون الأزرق.

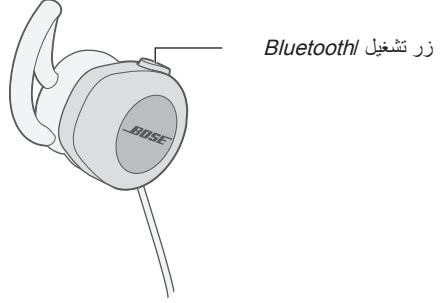

2. في جهاز Bluetooth، قم بتشغيل خاصية Bluetooth. نصيحة: يتم العثور عادةً على ميزة Bluetooth في قائمة الإعدادات.
3. حدد سماعات الرأس اللاسلكية Bose® SoundSport الخاصة بك من قائمة الجهاز.

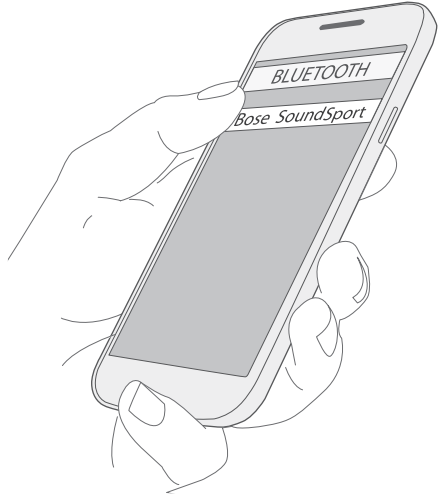

بمجرد إتمام الإقران، ستسمع "تم الاتصال بـ <اسم الجهاز>" أو سيضيء ✱ باللون الأبيض الواضح.

إقران جهاز Bluetooth® الخاص بك باستخدام NFC

1. أثناء تشغيل سماعات الرأس الخاصة بك، ألق قفل جهازك وقم بتشغيل ميزات Bluetooth® و NFC. راجع دليل المالك الخاص بجهازك لمعرفة المزيد عن هذه الميزات.
2. قم بتوصيل نقطة اتصال NFC في جهاز Bluetooth الخاص بك بالجزء الخلفي من الجهاز المضمّن للتحكم عن بعد.
قد يطلب منك جهازك قبول الإقران.

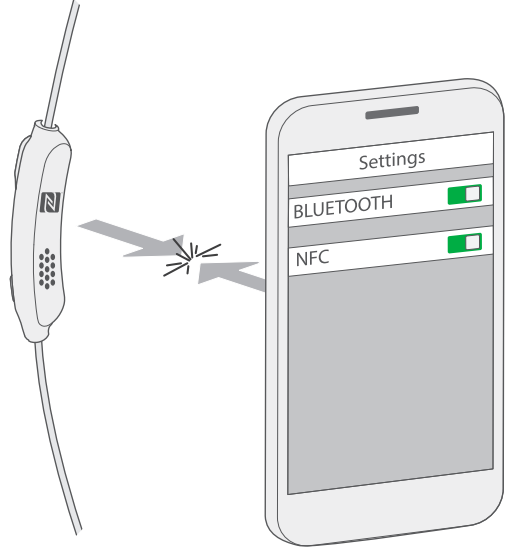

بمجرد إتمام الإقران، ستسمع "تم الاتصال بـ <اسم الجهاز>" أو سيضيء مؤشر Bluetooth (ⓑ) باللون الأبيض الواضح.

فصل جهاز Bluetooth®

- قم بإيقاف تشغيل ميزة Bluetooth® في جهازك.
- إذا كان جهازك يدعم NFC، فقم بتوصيل نقطة اتصال NFC في جهازك بالجزء الخلفي من الجهاز المضمّن للتحكم عن بعد.

إعادة اتصال جهاز Bluetooth®

- عند التشغيل، ستحاول سماعات الرأس إعادة الاتصال بأخر جهازين تم الاتصال بهما.
- **ملاحظة:** يجب أن تكون الأجهزة في حيز النطاق وقيد التشغيل.
- إذا كان جهاز Bluetooth الخاص بك يدعم NFC، فقم بتوصيل نقطة اتصال NFC في جهازك بالجزء الخلفي من الجهاز المضمّن للتحكم عن بعد.

يمكنك تخزين ما يصل إلى ثمانية أجهزة *Bluetooth®* في قائمة إقران سماعات الرأس ويمكن التوصيل بشكلٍ فعال بجهازين اثنين في الوقت نفسه.

ملاحظة: يمكنك تشغيل الموسيقى من جهاز واحد فقط في كل مرة.

التبديل بين جهازي *Bluetooth®* متصلين

1. قم بإيقاف تشغيل الصوت مؤقتًا بجهازك الأول.

2. قم بتشغيل الصوت بجهازك الثاني.

التعرف على أجهزة *Bluetooth* المتصلة

اضغط على زر تشغيل *Bluetooth* لتسمع ما هي الأجهزة المتصلة حاليًا.

إعادة اتصال جهاز *Bluetooth* تم إقرانه مسبقًا

1. اضغط على زر تشغيل *Bluetooth* لتسمع ما هو الجهاز المتصل.

2. اضغط على زر تشغيل *Bluetooth* مجددًا خلال ثلاث ثوانٍ للاتصال بالجهاز التالي في قائمة إقران سماعات الرأس. كرر الخطوة إلى أن تسمع الاسم الصحيح للجهاز.

3. قم بتشغيل الصوت على الجهاز المتصل.

مسح قائمة إقران سماعات الرأس

1. إيقاف تشغيل سماعات الرأس

2. اضغط مع الاستمرار على زر تشغيل *Bluetooth* لمدة 10 ثوانٍ حتى تسمع "تم مسح قائمة جهاز *Bluetooth*".

3. احذف سماعات الرأس *Bose® SoundSport®* الخاصة بك من قائمة *Bluetooth* على جهازك.

تم مسح جميع أجهزة *Bluetooth* وأصبحت سماعات الرأس جاهزة للإقران بجهاز جديد.

استخدام تطبيق *Bose® Connect*

يمكنك بسهولة أيضًا إدارة عدة أجهزة متصلة باستخدام تطبيق *Bose Connect*. لمزيد من المعلومات، انظر "تطبيق *Bose Connect*" في الصفحة 10.

تشغيل الوسائط ووظائف مستوى الصوت

توجد أدوات التحكم في سماعات الرأس في الجهاز المضمّن للتحكم عن بعد أسفل قطعة الأذن اليمنى.

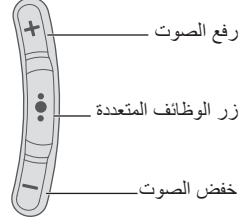

الوظيفة	الحل
تشغيل/إيقاف مؤقت	اضغط على ●●●
الانتقال للأمام	اضغط على ●●● مرتين بسرعة.
الانتقال للخلف	اضغط على ●●● ثلاث مرات بسرعة.
التقديم السريع	اضغط على ●●● مرتين بسرعة واضغط مع الاستمرار في الضغط الثانية.
الترجيع	اضغط على ●●● ثلاث مرات بسرعة واضغط مع الاستمرار في الثالثة.
رفع الصوت	اضغط على +
خفض الصوت	اضغط على -

وظائف الاتصال

الوظيفة	الحل
الرد على مكالمة	اضغط على ●●●
إنهاء مكالمة	اضغط على ●●●
رفض مكالمة واردة	اضغط مع الاستمرار على ●●● لمدة ثانية واحدة.
إجابة المكالمات الهاتفية الآتية الثانية ووضع المكالمات الهاتفية الحالية قيد الانتظار	أثناء المكالمات الهاتفية، اضغط ●●● مرة واحدة.
رفض المكالمات الهاتفية الآتية الثانية والاستمرار مع المكالمات الهاتفية الحالية	أثناء المكالمات الهاتفية، اضغط مع الاستمرار على ●●● لمدة ثانية واحدة.
التبديل بين مكالمتين	إذا كان لديك مكالمتين هاتفيتين حاليًا، اضغط ●●● مرتين.
إنشاء مؤتمر عبر الهاتف	إذا كان لديك مكالمتين هاتفيتين حاليًا، اضغط مع الاستمرار على ●●● لمدة ثانية واحدة.
تفعيل التحكم الصوتي	في حالة عدم وجود مكالمات هاتفية، اضغط مع الاستمرار على ●●● لمدة ثانية واحدة. انظر دليل المالك الخاص بجهازك للإطلاع على معلومات التوافق والاستخدام عن هذه الميزة.
كتم صوت/إلغاء كتم صوت المكالمات	أثناء المكالمات، اضغط على + و - في آن واحد.

(تخزين) Storing

- قم بإيقاف تشغيل سماعات الرأس عند عدم استخدامها.
- قبل تخزين سماعات الرأس لعدة أشهر، اشحن بطاقتها بالكامل.
- ضع سماعات الرأس في حقيبة الحمل عند التخزين.

التنظيف

قد تتطلب سماعات الرأس تنظيفاً دورياً.

سدادات StayHear®: أزل السدادات من قطع الأذن وأغسلهم باستخدام الماء ومنظف خفيف. وتأكد من شطف السدادات جيداً وتجفيفهم قبل تثبيتهم بقطع الأذن.

فوهات سماعات الرأس: لا تقم بتنظيفها سوى بقطعة قماش قطنية ناعمة وجافة أو ما يعادلها. ولا تقم مطلقاً بإدخال أية أداة تنظيف في الفوهة.

قطع الغيار والملحقات

يمكن طلب قطع الغيار أو الملحقات من خلال مركز خدمة عملاء Bose. انظر "خدمة العملاء" في صفحة 25.

خدمة العملاء

لمزيد من المساعدة حول استخدام سماعات الرأس:

- تفضّل زيارة: global.bose.com/support/ssw
- اتصل بخدمة عملاء شركة Bose. يُرجى الرجوع إلى معلومات الاتصال المطبوعة على العلبة الكرتونية.

الضمان المحدود

يتم تغطية سماعات الرأس اللاسلكية® SoundSport بضمان محدود. يتم وضع بيانات الضمان المحدود على بطاقة تسجيل المنتج الموجودة في العلبة الكرتونية. يرجى الرجوع للبطاقة للاطلاع على التعليمات الخاصة بكيفية التسجيل. ولن يؤثر عدم القيام بالتسجيل على الحقوق المكفولة لك بموجب الضمان المحدود.

لا تنطبق معلومات الضمان المقدمة مع هذا المنتج في أستراليا ونيوزيلندا. راجع موقع الويب الخاص بنا على www.bose.com.au/warranty أو www.bose.co.nz/warranty للحصول على تفاصيل عن الضمان في أستراليا ونيوزيلندا.

المعلومات الفنية

مقنن الإدخال: 5 فولت --- 1 أمبير

المشكلة	الحل
سماعات الرأس لا تعمل	<ul style="list-style-type: none"> • قم بتشغيل سماعات الرأس (راجع "التشغيل / إيقاف التشغيل" في صفحة 9). • قم بشحن البطارية.
سماعات الرأس لا تقبل الإقران بجهاز <i>Bluetooth®</i>	<ul style="list-style-type: none"> • في جهاز <i>Bluetooth®</i> الخاص بك: <ul style="list-style-type: none"> – قم بتشغيل ميزة <i>Bluetooth</i>، ثم إيقاف تشغيلها. – احذف سماعات الرأس <i>Bose® SoundSport®</i> الخاصة بك من قائمة <i>Bluetooth</i> على جهازك. قم بالإقران مرة أخرى. • ضع جهاز <i>Bluetooth</i> الخاص بك قريبًا من سماعات الرأس وأبعد عنهما أية تداخلات أو عوائق. • قم بإقران جهاز <i>Bluetooth</i> آخر انظر صفحة 18). • تفصّل بزيارة: global.bose.com/support/ssw للاطلاع على مقاطع فيديو توضيحية. • امسح قائمة إقران سماعات الرأس: قم بإيقاف تشغيل سماعات الرأس. اضغط مع الاستمرار على زر تشغيل <i>Bluetooth</i> لمدة 10 ثوانٍ حتى تسمع "تم مسح قائمة جهاز <i>Bluetooth</i>". احذف سماعات الرأس <i>Bose SoundSport</i> الخاصة بك من قائمة <i>Bluetooth</i> على جهازك. قم بالإقران مرة أخرى.
سماعات الرأس لا تقبل الإقران بجهاز يمكن عليه <i>NFC</i> .	<ul style="list-style-type: none"> • تأكد من أن جهاز <i>Bluetooth</i> الخاص بك يدعم <i>NFC</i>. • قم بإلغاء قفل جهازك وقم بتشغيل ميزات <i>Bluetooth</i> و <i>NFC</i>. • قم بتوصيل نقطة اتصال <i>NFC</i> من الجزء الخلفي في جهاز <i>Bluetooth</i> الخاص بك بالجزء الخلفي من الجهاز المضمّن للتحكم عن بعد.
لا يصدر أي صوت	<ul style="list-style-type: none"> • قم بتشغيل سماعات الرأس واشحن البطارية. • قم بزيادة مستوى الصوت بسماعات الرأس وجهاز <i>Bluetooth</i>. • اضغط على زر تشغيل <i>Bluetooth</i> لتسمع ما هو الجهاز المتصل. تأكد أنك تستخدم الجهاز الصحيح. • ضع جهاز <i>Bluetooth</i> الخاص بك قريبًا من سماعات الرأس وأبعد عنهما أية تداخلات أو عوائق. • استخدم مصدر موسيقى مختلف. • قم بإقران جهاز <i>Bluetooth</i> آخر انظر صفحة 18). • في حالة الاتصال بجهاز <i>Bluetooth</i>، أوقف تشغيل الجهاز الأول وقم بتشغيل الجهاز الآخر. • في حالة اتصال جهاز <i>Bluetooth</i>، انقل الأجهزة لتصبح في نطاق سماعات الرأس (30 قدم أو 10 متر).

المشكلة	الحل
جودة الصوت رديئة	<ul style="list-style-type: none"> • استخدم مصدر موسيقى مختلف. • قم بإقران جهاز Bluetooth® آخر. • افصل الجهاز الثاني. • ضع جهاز Bluetooth بالقرب من سماعات الرأس وأبعد عنهما أية تداخلات أو عوائق. • قم بإزالة أي مخلفات أو تراكم للشمع من قطع الأذن وفوهات سماعات الرأس.
لا يتم شحن سماعات الرأس	<ul style="list-style-type: none"> • افتح الباب المفصلي الموجود أسفل قطعة الأذن اليمنى وقم بإحكام بتوصيل الطرف الصغير من كبل USB بموصل USB. تأكد أن الموصل في الكبل يكون بمحاذاة الموصل في سماعات الرأس. • قم بتنظيف طرفي كبل USB بإحكام. • إذا تعرضت سماعات الرأس الخاصة بك لدرجات حرارة عالية أو منخفضة، دع سماعات الرأس تستعيد درجة حرارة الغرفة، ثم أعد محاولة شحنها.
سقوط سدادات StayHear ®	قم بإحكام بتركيب السدادات بقطع الأذن (انظر "تغيير سدادات StayHear ®" في صفحة 15).
فقدان سدادة StayHear ®	اتصل بخدمة عملاء Bose لمعرفة خطوات الاستبدال.



768220-0010

BOSE[®]
Better sound through research[®]

©2016 Bose Corporation, The Mountain,
Framingham, MA 01701-9168 USA
AM768220 Rev. 00