

SAMSUNG



BN68-09661P-00

Quick Setup Guide

QB43R QB49R QB50R QB55R QB65R QB75R QB85R

* Recommended hours of use per day of this product is under 16 hours. If the product is used for longer than 16 hours a day, the warranty may be void.

* The colour and the appearance may differ depending on the product, and the content in the manual is subject to change without prior notice to improve the performance.

* Download the user manual from the website for further details. <http://www.samsung.com/displaysolutions>

Checking the Components

(1) Quick Setup Guide (2) Warranty card (Not available in some locations) (3) Regulatory guide (4) Power cord (5) Batteries (AAA x 2) (Not available in some locations) (6) Remote Control (7) RS232C(IN) adapter (8) HOLDER-CABLE (Supported models: QB65R, QB75R, QB85R) (9) Holder-Ring x 4 (Supported models: QB43R, QB49R, QB50R, QB55R, QB65R, QB75R)

Contact the vendor where you purchased the product if any components are missing. Components may differ in different locations.

Parts

- Remote sensor
Press a button on the remote control pointing at the sensor on the front of the product to perform the corresponding function.
- Using other display devices in the same space as the remote control of this product can cause the other display devices to be inadvertently controlled.
- Power indicator
- Power button
Turns the product on or off.

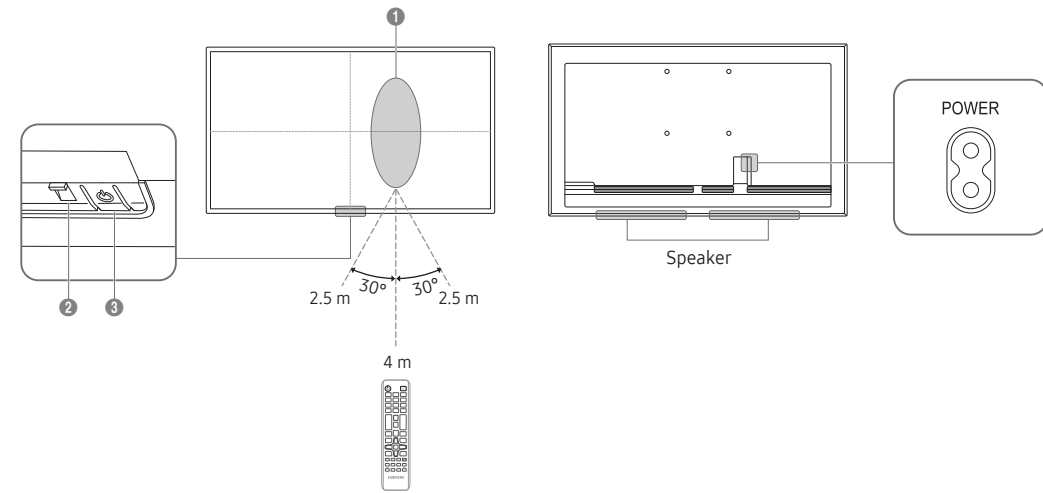

Connecting and Using a Source Device

Connecting to a PC

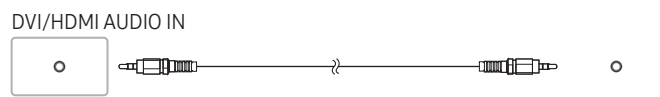
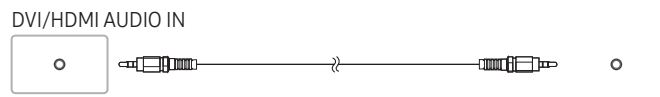
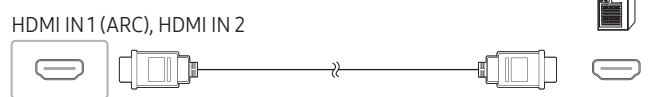

Connecting to a Video Device

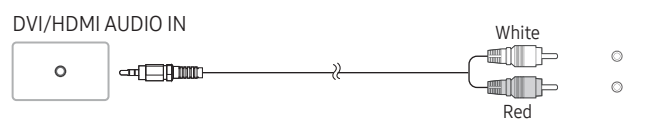
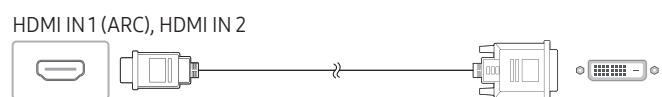

Connecting to an Audio System

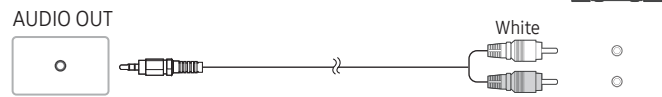
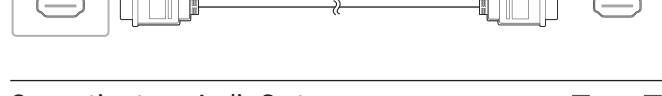

Connecting the LAN Cable

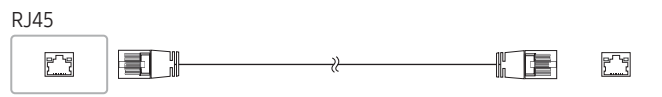

Use Cat7(*STP Type) cable for the connection. (10/100 Mbps)
*Shielded Twist Pair

Connecting to MDC

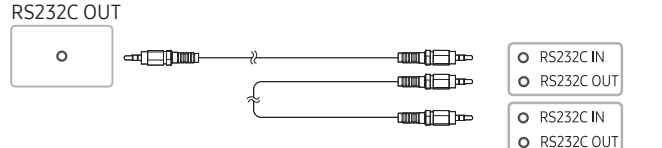
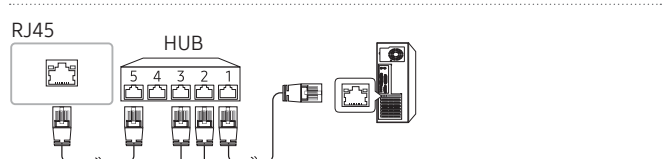
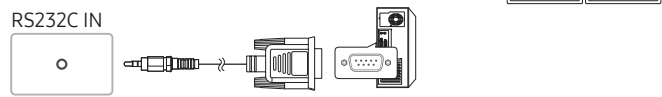

For details on how to use the MDC programme, refer to Help after installing the programme. The MDC programme is available on the website. <http://www.samsung.com/displaysolutions>

Contact SAMSUNG WORLD WIDE

Web site: <http://www.samsung.com>

Country/Area	Customer Care Centre
ALBANIA	045 620 202
AUSTRIA	0800 72 67 864 (0800-SAMSUNG)
BELGIUM	02-201-24-18
BOSNIA	055 233 999
BULGARIA	*3000 Цена на един градски разговор 0800 111 31 Безплатен за всички оператори
CROATIA	072 726 786
CYPRUS	8009 4000 only from landline, toll free
LITHUANIA	800 - SAMSUNG (800-726786)
CZECH	Samsung Electronics Czech and Slovak, s.r.o. V Parku 2323/14, 148 00 - Praha 4
DENMARK	707 019 70
ESTONIA	800-7267
FINLAND	030-6227 515
FRANCE	01 48 63 00 00

Country/Area	Customer Care Centre
GERMANY	06196 77 555 77
GREECE	80111-SAMSUNG (80111 726 7864) only from land line (*30) 210 6897691 from mobile and land line
HUNGARY	0680SAMSUNG (0680-726-7864)
IRELAND (EIRE)	0818 717100
ITALIA	800-SAMSUNG (800.7267864)
KOSOVO	0800 10 10 11
LATVIA	8000-7267
LITHUANIA	8-800-77777
LUXEMBURG	261 03 710
MONTENEGRO	020 405 888
NETHERLANDS	088 90 90100
NORTH MACEDONIA	023 207 777
NORWAY	21629099
POLAND	*01-172-678* lub *48 22 607-93-33* * (optata wedlug taryfy operatora)

Country/Area	Customer Care Centre
PORTUGAL	808 207 267
ROMANIA	*8000 (apel in retea) 08008-726-78-64 (08008-SAMSUNG) Apel GRATUIT Atenție: Dacă efectuați apelul din rețeaua Digi (RCS/RDS), vă rugăm să ne contactați formănd numărul. Telexverde fără ultimele două cifre, astfel: 0800872678.
SERBIA	011 321 6899
SLOVAKIA	0800 - SAMSUNG (0800-726 786)
SLOVENIA	080 697 267 (brezplačna številka)
SPAIN	91 175 00 15
SWEDEN	0771 726 786
SWITZERLAND	0800 726 786
TURKEY	444 77 11
UK	0333 000 0333

Troubleshooting Guide

Issues	Solutions
The screen keeps switching on and off.	Check that the cable between the product and the PC is connected correctly.
No Signal is displayed on the screen.	Check that the product is connected correctly with a cable. Check that the source device connected to the product is powered on.



Specifications

Model Name	QB43R	QB49R	QB50R	QB55R	
Panel	Size	43 CLASS (42.5 inches / 1079 cm)	49 CLASS (48.5 inches / 123.2 cm)	50 CLASS (49.5 inches / 125.7 cm)	55 CLASS (54.6 inches / 138.7 cm)
	Display area	941.184 mm (H) x 529.416 mm (V)	1073.78 mm (H) x 604.0 mm (V)	1095.84 mm (H) x 616.41 mm (V)	1209.6 mm (H) x 680.4 mm (V)
Panel	Size	65 CLASS (64.5 inches / 163.9 cm)	75 CLASS (74.5 inches / 189.3 cm)	85 CLASS (84.5 inches / 214.7 cm)	
	Display area	1428.48 mm (H) x 803.52 mm (V)	1650.24 mm (H) x 928.26 mm (V)	1872.0 mm (H) x 1053.0 mm (V)	
Power Supply	AC100-240V ~ 50/60Hz Refer to the label at the back of the product as the standard voltage can vary in different countries.				
Environmental considerations	Operating	Temperature: 0 °C ~ 40 °C (32 °F ~ 104 °F) Humidity: 10% ~ 80%, non-condensing			
	Storage	Temperature: -20 °C ~ 45 °C (-4 °F ~ 113 °F) Humidity: 5% ~ 95%, non-condensing			

* This is a class A product. In a domestic environment this product may cause radio interference in which case the user may be required to take adequate measures. (Supported models: QB85R)

This device is a Class B digital apparatus. (Supported models: QB43R, QB49R, QB50R, QB55R, QB65R, QB75R)

* For detailed device specifications, visit the Samsung website.



The terms HDMI and HDMI High-Definition Multimedia Interface, and the HDMI Logo are trademarks or registered trademarks of HDMI Licensing LLC in the United States and other countries.

Български

Кратко ръководство за инсталиране

* Препоръчителните часово работно на ден за този продукт са под 16 часа. Ако продуктът се използва повече от 16 часа на ден, гаранцията може да стане невалидна.

* Цветът и външният вид може да се различават в зависимост от продукта, а съдържанието на ръководството подлежи на пряма без предизвестие с цел подобряване на работата.

* Изгледете Ръководството за потребителя от уебсайта за допълнителна информация.

Проверка на компонентите

(1) Кратко ръководство за инсталиране (2) Гаранционна карта (не се предлага на някои места) (3) Регулаторно ръководство (4) Захранващ кабел (5) Батерии (AAA x 2) (не се предлага на някои места) (6) Дистанционно управление (7) RS232C(IN) адаптер (8) ДЪРЖАЧ - КАБЕЛ (Поддржани модели: QB65R, QB75R, QB85R) (9) Крепежен пръстен x 4 (Поддржани модели: QB43R, QB49R, QB50R, QB55R, QB65R, QB75R)

Свържете се с продавача, от който сте закупили продукта, ако откриете липсващи компоненти. Възможно е компонентите да са различни за различните региони.

Части

- Сензор за дистанционно управление
Натиснете бутон на дистанционното устройство, като го насочите към сензора отпред на устройството, за да се изпълни съответната функция.
- Използването на други дисплеи в същото помещение, в което се намира и дистанционното управление на продукта, може да доведе до нежелано управление на тези дисплеи от дистанционното управление.
- Индикатор на захранване
- Бутон Захранване
Включва или изключва продукта.

Свързване и използване на външно устройство

Вижте описанията на предходната страница.
* За връзката използвайте кабел Cat 7 (тип *STP). (10/100 Mbps)

Ръководство за отстраняване на неизправности

Проблеми	Решения
Екранът непрекъснато се включва и изключва.	Проверете дали кабелът между продукта и компютъра е свързан правилно.
На екрана се показва No Signal.	Проверете дали продуктът текущо е свързан с кабел. Проверете дали е включено изходното устройство, свързано към продукта.

* Това е продукт от клас А. В битова среда този продукт може да причини радиосмущения и в този случай може да се изисква от потребителя да вземе адекватни мерки. (Поддржани модели: QB85R)

* Това устройство е цифров апарат от клас В. (Поддржани модели: QB43R, QB49R, QB50R, QB55R, QB65R, QB75R)

* За подробни спецификации на устройствата посетете уеб сайта на Samsung.

Nederlands

Beknopte installatiehandleiding

- Aanbevolen dagelijkse gebruiksduur van dit product bedraagt minder dan 16 uur. Als het product langer dan 16 uur per dag wordt gebruikt, wordt de garantie mogelijk ongedekt.
- De kleur en het uiterlijk kunnen afwijken, afhankelijk van de afstandsbediening. Ook kan de inhoud van de handleiding zonder voorafgaand bericht worden gewijzigd om de prestaties te verbeteren.
- Download de gebruikershandleiding van de website voor meer details.

De componenten controleren

(1) Beknopte installatiehandleiding (2) Garantiekaart (Niet overal beschikbaar) (3) Voorschriften (4) Netsnoer (5) Batterijen (AAA x 2) (Niet overal beschikbaar) (6) Afstandsbediening (7) RS232C(IN)-adapter (8) KABELHOUDER (Ondersteunde modellen: QB65R, QB75R, QB85R) (9) Houdering x 4 (Ondersteunde modellen: QB43R, QB49R, QB50R, QB55R, QB65R, QB75R)

Indien er componenten ontbreken, neemt u contact op met de leverancier waar u het product hebt gekocht.

De componenten kunnen verschillen, afhankelijk van de locatie.

Onderdelen

- Sensor afstandsbediening
Druk op een knop op de afstandsbediening (richt de afstandsbediening op de sensor op de voorzijde van het product) om de desbetreffende functie uit te voeren.
- Wanneer u nog andere weergaveapparaten gebruikt in dezelfde als waar deze afstandsbediening wordt gebruikt, kan het voorkomen dat de andere weergaveapparaten onbedoeld worden bediend.
- Aan/uit-lampje
- Aan/uit-lampje
Hiermee schakelt u het product in of uit.

Een bronapparaat aansluiten en gebruiken

Raadpleeg de beschrijvingen op de vorige pagina.
* Gebruik voor de verbinding een kabel van categorie 7 (STP*). (10/100 Mbps)

Problemen oplossen

Problemen	Oplossingen
Het scherm wordt constant in- en uitgeschakeld.	Controleer of de kabel tussen het product en de pc correct is aangesloten.
No Signal wordt weergegeven op het scherm.	Controleer of het product goed is verbonden met een kabel. Controleer of het bronapparaat dat op het product is aangesloten, is ingeschakeld.

* Dit is een product van klasse A. In een huiselijke omgeving kan dit product radio-interferentie veroorzaken, waarbij de gebruiker mogelijk passende maatregelen moet treffen. (Ondersteunde modellen: QB85R)

* Dit apparaat is een digitaal apparaat van klasse B. (Ondersteunde modellen: QB43R, QB49R, QB50R, QB55R, QB65R, QB75R)

* Raadpleeg de website van Samsung voor de gedetailleerde specificaties van het apparaat.

Hrvatski

Kratki vodič za postavljanje

- Preporučuje se da se ovaj proizvod upotrebljava do 16 sati dnevno. U slučaju korištenja proizvoda dulje od 16 sati dnevno, postoji mogućnost da se jamstvo neće priznati.
- Boja i izgled mogu se razlikovati ovisno o proizvodu, a sadržaj ovog priručnika podložan je promjeni radi poboljšanja performansi bez prethodne obavijesti.
- Dodatne informacije nalaze se u korisničkom priručniku koji možete preuzeti s web-mjesta.

Provjera komponenti

(1) Kratki vodič za postavljanje (2) Kartica Jamstvo (Nije dostupno na nekim lokacijama) (3) Priručnik s regulatornim podacima (4) Kabel za napajanje (5) Baterije (AAA x 2) (Nije dostupno na nekim lokacijama) (6) Daljinski upravljač (7) RS232C(IN) adapter (8) DRŽAČ KABELA (Podržani modeli: QB65R, QB75R, QB85R) (9) Prstenasti nosač x 4 (Podržani modeli: QB43R, QB49R, QB50R, QB55R, QB65R, QB75R)

Ako neke komponente nedostaju, obratite se dobavljaču kod kojeg ste kupili proizvod.

Komponente se mogu razlikovati na različitim lokacijama.

Dijelovi

- Senzor daljinskog upravljača
Pritisnite gumb na daljinskom upravljaču koji ste usmjerili prema senzoru na prednjem dijelu proizvoda kako biste izvršili pripadajuću funkciju.
- Korištenje drugih uređaja za prikaz u istom prostoru gdje se nalazi daljinski upravljač ovog proizvoda može dovesti do toga da se nenamjerno upravlja drugim uređajima za prikaz.
- Indikator napajanja
- Gumb za uključivanje/isključivanje
Uključuje ili isključuje proizvod.

Priključivanje i korištenje uređaja koji je izvor signala

Pročitajte opise na prethodnoj stranici.
* Za vezu koristite kabel kategorije 7 (vrste STP*). (10/100 Mb/s)

Vodič za rješavanje problema

Problemi	Rješenja
Zaslon se neprestano uključuje i isključuje.	Provjerite je li kabel između proizvoda i računala pravilno priključen.
No Signal se prikazuje na zaslonu.	Provjerite je li proizvod pravilno povezan pomoću kabela. Provjerite je li izvorni uređaj povezan s proizvodom uključen.

* Ovo je proizvod razreda A. U unutrašnjem okruženju ovaj proizvod može uzrokovati radijsku interferenciju koju će korisnik morati ukloniti poduzimanjem odgovarajućih mjera. (Podržani modeli: QB85R)

* Ovo je digitalni uređaj klase B. (Podržani modeli: QB43R, QB49R, QB50R, QB55R, QB65R, QB75R)

* Kako biste pročitali detaljne značajke uređaja, posjetite mrežne stranice tvrtke Samsung.

Eesti keel

Kirjuhend

- Seda toodet on soovitatav kasutada päevas vähem kui 16 tundi. Kui toodet kasutatakse rohkem kui 16 tundi päevas, ei pruugi garantiit kehtida.
- Värv ja välismu võivad olenevalt tootest erineda ja selle juhendi sisu võib ette teatamata muutuda, et tagada parem jõudlus.
- Lisateabe saamiseks laadige kodulehelt alla kasutusjuhend.

Komponentide kontrollimine

(1) Kirjuhend (2) Garantiikaart (Pole saadaval osades piirkondades) (3) Normatiivne juhend (4) Toitejuhe (5) Patareid (AAA x 2) (Pole saadaval osades piirkondades) (6) Kaujuhtimine (7) Adapter RS232C(IN) (8) KAAPELHOIDIK (Toetatud mudelid: QB65R, QB75R, QB85R) (9) Hoidiku rõngas x 4 (Toetatud mudelid: QB43R, QB49R, QB50R, QB55R, QB65R, QB75R)

Kui mõni komponent on puudu, võtke ühendust edasimüüjaga, kellelt toote ositse.

Komponendid võivad erineda asukohtades erineda.

Osad

- Kaujuhtimisensoor
Suunta kaukosaadini laitteen etuosassa olevaa tunnistinta kohti ja suoritta haluamasi toiminto painamalla sitä vastaavaa kaukosaatimen painiketta.
- Teiste kuvaseadmete kasutamine selle toote kaujuhtimispuuldgiga samas ruumis võib põhjustada teiste kuvaseadmete tahtmatut juhtimist.
- Toiteindikaator
- Toitenupp
Lülitab toote sisse või välja.

Allikaseadme ühendamise ja kasutamise

Vaadake eelmisel lehel olevaid kirjeldusi.
* Kasutage ühendamiseks kaablit Cat 7 (*STP-tüüpi). (10/100 mbit/s)

Tõrkeotsingju juhend

Probleemid	Lahendused
Ekraan lülitub korduvalt sisse ja välja.	Veeuduge, et toote ja arvuti vaheline kaabel oleks korrektselt ühendatud.
Ekraanil kuvatakse teade No Signal.	Kontrollige, kas toote on kaabliga korralikult ühendatud. Kontrollige, kas tooteaga ühendatud lähteseade on sisse lüülitatud.

* See on A-klassi toode. Koduses keskkonnas võib see toode põhjustada raadiomüra, mille korral võib kasutajal olla vaja sobivaid meetmeid rakendada. (Toetatud mudelid: QB85R)

* See seade on B-klassi digitaalseade. (Toetatud mudelid: QB43R, QB49R, QB50R, QB55R, QB65R, QB75R)

* Seadme täpsemate tehniliste andmete vaatamiseks külastage veebilehte Samsung veebilehte.

Čeština

Příručka pro rychlou instalaci

- Doporučený denní počet hodin používání produktu je méně než 16. Je-li produkt používán více než 16 hodin denně, může být záruka neplatná.
- Barva a vzhled se mohou lišit podle výrobku. Obsah příručky může být změněn bez předchozího upozornění za účelem zlepšení výkonu výrobku.
- Další podrobnosti naleznete v uživatelské příručce, kterou si můžete stáhnout z webu.

Kontrola příslušenství

(1) Příručka pro rychlou instalaci (2) Záruční list (V některých zemích není k dispozici) (3) Bezpečnostní pokyny a standardy (4) Napájecí šňůra (5) Baterie (AAA x 2) (V některých zemích není k dispozici) (6) Dálkový ovladač (7) Adaptér RS232C (IN) (8) DRŽÁK KABELŮ (Podporované modely: QB65R, QB75R, QB85R) (9) Přidržovací kroužek x 4 (Podporované modely: QB43R, QB49R, QB50R, QB55R, QB65R, QB75R)

Ako neke komponente nedostaju, obratite se dobavljaču kod kojeg ste kupili proizvod.

V případě chybného příslušenství se obraťte na prodejce.

Dodávane součásti se mohou lišit podle oblasti.

Části

- Senzor dálkového ovládání
Namiřte dálkový ovladač na přední stranu monitoru a stisknutím příslušného tlačítka provedete odpovídající funkci.
- V případě, že se v blízkosti nachází jiná zobrazovací zařízení, může použití dálkového ovladače tohoto výrobku způsobit nežádoucí ovládání těchto toažů.
- Indikátor napájení
- Vypínač
Umožňuje zapnutí a vypnutí produktu.

Připojení a používání vstupních zařízení

Podrobnosti naleznete v popisu na předchozí stránce.
* Pro připojení použijte kabel Cat 7 (typ STP*). (10/100 Mb/s)

Průvodce odstraňováním potíží

Probl

Deutsch Kurzanleitung zur Konfiguration

*Das Gerät sollte nicht mehr als 16 Stunden täglich verwendet werden. Wenn das Gerät länger als 16 Stunden pro Tag verwendet wird, erhöht möglicherweise die Garantie.

*Farbe und Aussehen des Geräts sind geräteabhängig, und jederzeitige Änderungen am Inhalt des Handbuchs zum Zweck der Leistungssteigerung sind vorbehalten.

* Weitere Informationen finden Sie im Benutzerhandbuch, das Sie von der Website herunterladen können.

Überprüfen des Lieferumfangs

(1) Kurzanleitung zur Konfiguration (2) Garantiekarte (nicht überall verfügbar) (3) Erklärungen zur Einhaltung gesetzlicher Vorschriften (4) Netzkabel (5) Batterien (AAA x 2) (nicht überall verfügbar) (6) Fernbedienung (7) RS232C(IN)-Adapter (8) KABELHALTERUNG (Unterstützte Modelle: QB65R, QB75R, QB85R)

(9) Halter-Ring x 4 (Unterstützte Modelle: QB43R, QB49R, QB50R, QB55R, QB75R, QB85R)

Wenn Komponenten fehlen, wenden Sie sich an den Anbieter, bei dem Sie das Gerät gekauft haben. Der Inhalt der Lieferkiste kann sich je nach Standort unterscheiden.

Bauteile

● Fernbedienungssensor Drücken Sie auf eine Taste auf der Fernbedienung, während Sie auf den Sensor an der Vorderseite des Geräts zielen, um die entsprechende Funktion auszuführen.

* Wenn Sie andere Anzeigen im gleichen Bereich wie die Fernbedienung dieses Geräts verwenden, kann es passieren, dass die anderen Anzeigen versehentlich damit bedient werden.

● Stromversorgungsanzeige

● Netztaete

Ein- bzw. Ausschalten des Produkts.

Anschließen und Verwenden eines externen Geräts Berücksichtigen Sie die Beschreibungen auf der vorherigen Seite.

* Verwenden Sie ein Cat 7-Kabel (STP*-Typ) für die Verbindung. (10/100 Mbit/s)

Handbuch zur Fehlerbehebung

Problem	Lösungen
Der Bildschirm wird ständig ein- und ausgeschaltet.	Prüfen Sie, dass das Kabel zwischen dem Produkt und dem PC richtig angeschlossen ist.
Kein Signal wird auf dem Bildschirm angezeigt.	Überprüfen Sie, ob das Gerät korrekt über ein Kabel angeschlossen ist. Überprüfen Sie, ob das angeschlossene Quellgerät eingeschaltet ist.

* Dies ist ein Produkt der Klasse A. In einer häuslichen Umgebung kann dieses Produkt Funkstörungen verursachen. In solchen Fällen obliegt es dem Nutzer, angemessene Maßnahmen zu ergreifen. (Unterstützte Modelle: QB85R)

Dies ist ein digitales Gerät der Klasse B. (Unterstützte Modelle: QB43R, QB49R, QB50R, QB55R, QB65R, QB75R)

* Detaillierte technische Daten des Geräts finden Sie auf der Website von Samsung.

Português Manual de configuração rápida

* Recomendá-se que este produto não seja utilizado durante mais de 16 horas por dia. Caso o produto seja utilizado durante mais de 16 horas por dia, a garantia pode ser nula.

* A cor e o aspeto podem diferir consoante o produto e os conteúdos do manual estão sujeitos a alterações sem aviso prévio, para melhorar o desempenho.

* Transfira o manual do utilizador do website para obter mais informações.

Verificação dos componentes

(1) Manual de configuração rápida (2) Cartão de garantia (não disponível nalguns locais) (3) Guia de regulamentação (4) Cabo de alimentação (5) Pilhas (AAA x 2) (não disponíveis nalguns locais) (6) Telecomando (7) Adaptar RS232C(IN) (8) PASSA CABOS (Modelos suportados: QB65R, QB75R, QB85R) (9) Anel de suporte x 4 (Modelos suportados: QB43R, QB49R, QB50R, QB55R, QB65R, QB75R)
Contacte o vendedor onde adquiriu o produto caso haja componentes em falta. Os componentes podem variar em locais diferentes.

Peças

● Sensor do telecomando Prima um botão do telecomando apontando para o sensor localizado na parte frontal do produto para executar a função correspondente.

* Se utilizar outros dispositivos de visualização no mesmo espaço do telecomando deste produto poderá vir a controlar estes outros dispositivos acidentalmente.

● Indicador de corrente

● Botão de alimentação

● Liga e desliga o produto.

Ligar e utilizar um dispositivo de entrada

Consulte as descrições na página anterior.

* Utilize um cabo Cat 7 (*STP tip) para a ligação. (10/100 Mbps)

Guia de resolução de problemas

Problemas	Soluções
O ecrã está continuamente a ligar e a desligar.	Verifique se o cabo entre o produto e o PC está ligado corretamente.
A mensagem Sem sinal é exibida no ecrã.	Verifique se o produto está ligado corretamente com um cabo. Verifique se o dispositivo fonte ligado ao produto está ligado.

* Este é um produto de classe A. Num ambiente doméstico, este produto poderá provocar interferência radioelétrica. Caso tal aconteça, o utilizador poderá ter de tomar medidas adequadas. (Modelos suportados: QB85R)

Este dispositivo é um aparelho digital de Classe B. (Modelos suportados: QB43R, QB49R, QB50R, QB55R, QB65R, QB75R)

* Para obter mais informações sobre as especificações do dispositivo, visite o website da Samsung.

Ελληνικά Οδηγός γρήγορης εγκατάστασης

* Οι συστάμενες ώρες χρήσης ανά ημέρα για αυτό το προϊόν είναι λιγότερες από 16 ώρες. Εάν το προϊόν χρησιμοποιείται για περισσότερες από 16 ώρες την ημέρα, η εγγύηση μπορεί να καταστεί άκυρη.

* Το χρώμα και η εμφάνιση ενδέχεται να διαφέρουν ανάλογα με το προϊόν. Το περιεχόμενο αυτού του εγχειριδίου μπορεί να αλλάξει χωρίς προειδοποίηση, για λόγους βελτίωσης ή απόδοσης.

* Πραγματοποιήστε λήψη του εγχειριδίου χρήσης από την τοποθεσία web για περισσότερες λεπτομέρειες.

Έλεγχος των μερών

(1) Οδηγός γρήγορης εγκατάστασης (2) Κάρτα εγγύησης (Δεν διατίθεται σε ορισμένες περιοχές) (3) Οδηγός κανονικών (4) Καλώδιο ρεύματος (5) Μπαταρίες (AAA x 2) (Δεν διατίθεται σε ορισμένες περιοχές) (6) Τηλεχειριστήριο (7) Προσαρμογέας RS232C(IN) (8) ΣΤΗΡΙΓΜΑ ΚΑΛΩΔΙΩΝ (Υποστηριζόμενα μοντέλα: QB65R, QB75R, QB85R) (9) Δακτύλιος στερέωσης x 4 (Υποστηριζόμενα μοντέλα: QB43R, QB49R, QB50R, QB55R, QB65R, QB75R)

Επισυνάψτε με το κατάρτημα από όπου αγοράσατε το προϊόν ένα λεπτόν κάρπια μέτρ. Τα μέρη ενδέχεται να διαφέρουν σε διαφορετικές περιοχές.

Εξαρτήματα

● Απομακρυνόμενος αισθητήρας Πατήστε ένα κουμπί στο τηλεχειριστήριο προς την κατεύθυνση του αισθητήρα στο μπροστινό μέρος του προϊόντος για να εκτελέσετε την ανίχνευση λειτουργία.

* Η χροία και η εμφάνιση ενδέχεται να διαφέρουν ανάλογα με το τηλεχειριστήριο του προϊόντος, μπορεί να προκαλέσει τον ακούσιο έλεγχο των άλλων συσκευών προβολής.

● Ενδεικτική λυχνία λειτουργίας

● Κουμπί λειτουργίας

Ενεργοποιεί ή απενεργοποιεί το προϊόν.

Σύνδεση και χρήση μιας συσκευής πηγής

Ανατρέξτε στις περιγραφές που θα βρείτε στην προηγούμενη σελίδα.

* Για τη σύνδεση, χρησιμοποιήστε καλώδιο κατηγορίας 7 (Cat 7 (*τύπου STP). (10/100 Mbps)

Οδηγός αντιμετώπισης προβλημάτων

Προβλήματα	Λύσεις
Η οθόνη εξακολουθεί να ενεργοποιείται και να απενεργοποιείται.	Ελέγξτε εάν το καλώδιο είναι σωστά συνδεδεμένο στο προϊόν και στον υπολογιστή.
Εμφανίζεται το μήνυμα Χωρίς σήμα στην οθόνη.	Βεβαιωθείτε ότι το προϊόν έχει συνδεθεί σωστά με καλώδιο. Ελέγξτε εάν η συσκευή πηγής που έχει συνδεθεί στο προϊόν είναι ενεργοποιημένη.

* Αυτό το προϊόν εμπίπτει στην κατηγορία προϊόντων κλάσης Α. Σε ακατάβλητες συνθήκες αυτό το προϊόν ενδέχεται να προκαλέσει ραδιοαποβλήδες, και σε αυτήν την περίπτωση ο χρήστης ενδέχεται να χρειαστεί να λάβει πρόσθετα μέτρα. (Υποστηριζόμενα μοντέλα: QB85R)

Αυτή η συσκευή είναι μια ψηφιακή συσκευή τάξης Β. (Υποστηριζόμενα μοντέλα: QB43R, QB49R, QB50R, QB55R, QB65R, QB75R)

* Για λεπτομερείς προδιαγραφές της συσκευής, επισκεφτείτε την ιστοσελίδα της Samsung.

Română Ghid de configurare rapidă

* Se recomandă ca acest produs să fie utilizat mai puțin de 16 ore pe zi. Dacă produsul este utilizat mai mult de 16 ore pe zi, puteți pierde garanția.

* Culoarea și aspectul pot fi diferite în funcție de produs, iar conținutul manualului se poate schimba, fără notificare prealabilă, pentru a îmbunătăți performanța.

* Descărcați manualul de utilizare de pe site-ul web pentru mai multe detalii.

Verificarea componentelor

(1) Ghid de configurare rapidă (2) Certificat de garanție (Nu este disponibil în unele țări) (3) Ghid de reglementare (4) Cablu de alimentare (5) Baterii (AAA x 2) (Nu este disponibil în unele țări) (6) Telecomandă (7) Adaptor RS232C(IN) (8) SUPORT CABLU (Modele acceptate: QB65R, QB75R, QB85R) (9) Suport inelar x 4 (Modele acceptate: QB43R, QB49R, QB50R, QB55R, QB65R, QB75R)
În cazul în care lipsește componenta, contactați furnizorul de la care ați achiziționat produsul. Componentele pot diferi în locații diferite.

Piese

● Senzor de telecomandă Apăsăți un buton de pe telecomandă îndreptând-o către senzorul din fața produsului pentru a utiliza funcția corespunzătoare.

* Utilizarea altor dispozitive de afișare în același spațiu cu cel în care se află telecomanda acestui produs poate provoca controlul accidental al celorlalte dispozitive de afișare.

● Indicator de alimentare

● Buton de alimentare

● Porneste sau opreste produsul.

Conectarea și utilizarea unui dispozitiv sursă

Consultați descrierile de la pagina anterioară.

* Utilizați un cablu Cat 7 (*STP tip) pentru conexiune. (10/100 Mbps)

Ghid de depanare

Probleme	Soluții
Ecranul se stinge și se aprinde continuu.	Verificați dacă cablul dintre produs și PC este conectat corect.
No Signal este afișat pe ecran.	Verificați dacă produsul este conectat corect cu un cablu. Verificați dacă dispozitivul sursă conectat la produs este pornit.

* Acesta este un produs de clasă A. Într-un mediu domestic, acest produs poate cauza interferențe radio, caz în care poate fi necesar ca utilizatorul să ia măsurile adecvate. (Modele acceptate: QB85R)

Acest echipament este un aparat digital din clasa B. (Modele acceptate: QB43R, QB49R, QB50R, QB55R, QB65R, QB75R)

* Pentru specificații detaliate despre dispozitiv, vizitați site-ul web Samsung.

Magyar Gyors telepítési útmutató

* A termék javasolt napi használati ideje legfeljebb 16 óra. A termék napi 16 óránál nagyobb igénybevétele esetén a garancia érvényét vesztheti.

* A termék színe és megjelenése a típustól függően eltérhet, és a kézikönyv tartalma a teljesítmény javítása érdekében elmozdés értesítés nélkül módosulhat.

* További információért töltse le a felhasználói kézikönyvet a weboldalról.

Az alkatrészek meglétének ellenőrzése

(1) Gyors telepítési útmutató (2) Garanciaártya (Nem mindenhol érhető el) (3) Normatív dokumentáció (4) Tápkábel (5) Elemek (AAA x 2) (Nem mindenhol érhető el) (6) Távirányító (7) RS232C(IN) adapter (8) KÁBEL-TARTÓ (Támogatott modellek: QB65R, QB75R, QB85R) (9) Tartógyűrű x 4 (Támogatott modellek: QB43R, QB49R, QB50R, QB55R, QB65R, QB75R)

Ha bármelyik alkatrész hiányzik, forduljon a forgalmazóhoz. Az alkatrészek térségenként eltérhetnek.

Részek

● A távirányító érzékelője

Nyomjon meg egy gombot a távirányítón, miközben a készülék előlapján levő érzékelőre mutat, a megfelelő funkció elvégzéséhez.

* Ha más kijelzőeszközökbe is használ a készülék távirányítójával azonos helyiségben, előfordulhat, hogy a távirányító azok működését is befolyásolja.

* Se nel raggio d'azione del telecomando del prodotto sono presenti altri dispositivi di visualizzazione, è possibile che questi vengano azionati inavvertitamente.

● Bekapcsoló gomb

A készülék be- és kikapcsolása.

Forrásszököz csatlakoztatása és használata

Lásd a leírásokat az előző oldalon.

* A csatlakoztatáshoz Cat 7 (*STP típusú) kábelt használjon. (10/100 Mbps)

Hibaelhárítási útmutató

Problémák	Megoldások
A képernyő felváltva be- és kikapcsol.	Ellenőrizze, hogy a kábel megfelelően van-e csatlakoztatva a készülék és a PC között.
A képernyőn a Nincs jel üzenet látható.	Győződjön meg arról, hogy a készülék megfelelően van csatlakoztatva a kábellel. Ellenőrizze, hogy be van-e kapcsolva a készülékhez csatlakoztatott jeleforrásszököz.

* Ez egy A osztályú készülék. Lakossági környezetben a készülék rádióinterferenciát okozhat, ez esetben szükség lehet a felsőoldali által tett megelőző intézkedésre. (Támogatott modellek: QB85R)

Ez a készülék a B osztályba tartozó digitális készülék. (Támogatott modellek: QB43R, QB49R, QB50R, QB55R, QB65R, QB75R)

Az eszközök részletes műszaki adataiért látogasson el a Samsung honlapjára.

Srpski Priručnik za brzo postavljanje

* Preporučuje se da dnevna upotreba ovog proizvoda bude kraća od 16 časova. Ako se proizvod koristi duže od 16 časova dnevno, poništite se garancija.

* Boja i izgled mogu se da razlikuju u zavisnosti od proizvoda, a sadržaj u ovom priručniku podleže promenama bez predhodnog obaveštenja, radi poboljšanja performansi.
* Dodatne informacije nalaze se u korisničkom priručniku koji možete da preuzmete sa web-sajta.

Provera komponenti

(1) Vodič za brzo postavljanje (2) Garancijska kartica (Nije dostupno na nekim lokacijama) (3) Vodič kroz propise (4) Kabl za napajanje (5) Baterije (AAA x 2) (Nije dostupno na nekim lokacijama) (6) Daljinski upravljač (7) RS232C (IN) adapter (8) DRŽAČ ZA KABL (Podržani modeli: QB65R, QB75R, QB85R) (9) Držač-prsten x 4 (Podržani modeli: QB43R, QB49R, QB50R, QB55R, QB65R, QB75R)
Ako neka komponenta nedostaje, obratite se prodavcu kod koga ste kupili ovaj proizvod. Komponente mogu da se razlikuju u zavisnosti od lokacije.

Delovi

● Senzor daljinskog upravljača Pritisnite dugme na daljinskom upravljaču tako što ćete ga usmeriti prema senzoru na prednjoj strani proizvoda da biste izveli odgovarajuću funkciju.

* Korišćenje nekog drugog uređaja za prikaz u oblasti u kojoj se koristi daljinski upravljač za ovaj proizvod može da kontrolu upravljanje drugim uređajima za prikaz.

● Indikator napajanja

● Dugme za napajanje

Uključivanje/isključivanje proizvoda.

Povezivanje i korišćenje izvornog uređaja

Pogledajte opise na prethodnoj stranici.

* Koristite kabl Cat 7 (*STP tip) za vezu. (10/100 Mbps)

Vodič za rešavanje problema

Problemi	Rešenja
Ekran se neprestano uključuje i isključuje.	Proverite da li je kabl između proizvoda i računara ispravno povezan.
Na ekranu će se prikazati poruka No Signal .	Proverite da li je kabl pravilno priključen u uređaj. Proverite da li je uključen izvorni uređaj koji je povezan sa proizvodom.

* Ovo je proizvod klase A. U kućnom okruženju ovaj proizvod može proizvoditi radio-šmetnje u kom slučaju će korisnik možda morati da preduzme odgovarajuće mere. (Podržani modeli: QB85R)

Ovaj uređaj je digitalni aparat klase B. (Podržani modeli: QB43R, QB49R, QB50R, QB55R, QB65R, QB75R)

* Detaljne specifikacije uređaja potražite na web-lokaciji kompanije Samsung.

Italiano

Guida di installazione rapida

*L'utilizzo giornaliero massimo consigliato per questo prodotto è di 16 ore. Se il prodotto viene utilizzato per più di 16 ore al giorno, la garanzia potrebbe essere invalidata.

* Il colore e l'aspetto possono variare a seconda del prodotto, inoltre i contenuti del manuale sono soggetti a modifica senza preavviso allo scopo di migliorarne le prestazioni del prodotto.

* Per ulteriori dettagli, è possibile scaricare il manuale utente dal sito Web.

Verifica dei componenti

(1) Guida di installazione rapida (2) Garanzia (Non disponibile in alcuni paesi) (3) Guida alle normative vigenti (4) Cavo di alimentazione (5) Batterie (AAA x 2) (Non disponibile in alcuni paesi) (6) Telecomando (7) Adattatore RS232C (IN) (8) SUPPORO PER CAVI (Modelli supportati: QB65R, QB75R, QB85R)

(9) Anello di ritenuta x 4 (Modelli supportati: QB43R, QB49R, QB50R, QB55R, QB65R, QB75R)

Se alcuni componenti risultano mancanti, rivolgetevi al punto vendita presso il quale è stato acquistato il prodotto. I componenti possono variare in base alla località.

Parti

● Sensore remoto Per eseguire una funzione, premere il pulsante corrispondente sul telecomando puntando quest'ultimo in direzione del sensore sulla parte frontale del prodotto.

* Se nel raggio d'azione del telecomando del prodotto sono presenti altri dispositivi di visualizzazione, è possibile che questi vengano azionati inavvertitamente.

● Indicatore di alimentazione

● Pulsante di accensione

Consente di accendere o spegnere il prodotto.

Connessione e uso di un dispositivo sorgente

Fare riferimento alle descrizioni riportate alla pagina precedente.

* Utilizzare il cavo Cat 7 (tipo *STP) per la connessione. (10/100 Mbps)

Guida alla risoluzione dei problemi

Problemi	Soluzioni
Lo schermo si accende e si spegne.	Verificare che il cavo che connette il prodotto al PC sia collegato correttamente.
Sullo schermo viene visualizzato Nessun segnale .	Verificare che il dispositivo sorgente collegato al prodotto sia acceso.

* Questo è un prodotto di classe A. Nell'ambito di un ambiente domestico potrebbe generare interferenze radio, rendendo necessario che l'utente adottare misure adeguate. (Modelli supportati: QB85R)
Questo dispositivo è un apparecchio digitale di Classe B. (Modelli supportati: QB43R, QB49R, QB50R, QB55R, QB65R, QB75R)

* Per le specifiche dettagliate del dispositivo, visitate il sito Web Samsung.

Slovenčina Priručnik rychlim nastavenim

* Odporočuje se, da dnevna upotreba ovog proizvoda bude kraća od 16 hodina. Ako se výrobok používa dlhšie ako 16 hodín denne, môže dôjsť k strate platnosti záruky.
* Barva a vzhľad sa môžu odlišovať v závislosti od konkrétneho výrobku a obsah priručníka podleže zmenám bez predchádzajúceho upozornenia v záujme zvyšovania výkonu.
* Z webovéj lokality si prevzimate používateľskú priručku, v ktorej nájdete ďalšie podrobnosti.

Kontrola komponentov

(1) Priručka rychlim nastavenim (2) Záručný list (V niektorých lokalitách nie je k dispozícii) (3) Priručka s uvedenim predpisov (4) Napájací kábel (5) Baterie (AAA x 2) (V niektorých lokalitách nie je k dispozícii) (6) Diaľkové ovládanie (7) Adaptér RS232C (IN) (8) KABLŮVY DRŽIAK (Podporované modely: QB65R, QB75R, QB85R) (9) Upevňovací prstenc x 4 (Podporované modely: QB43R, QB49R, QB50R, QB55R, QB65R, QB75R)
Ak chýbajú niektoré komponenty, kontaktujte predajcu, u ktorého ste produkt kúpili. Komponenty sa môžu na rôznych miestach líšiť.

Diely

● Snímač diaľkoveho ovládania Namierenim diaľkoveho ovládania na snímač na prednej strane výrobku a stlačením tlačidla vykonáte zodpovedajúcu funkciu.

* Korišćenje nekog drugog uređaja za prikaz u oblasti u kojoj se koristi daljinski upravljač za ovaj proizvod može da kontrolu upravljanje drugim uređajima za prikaz.

● Indikator napajanja

● Dugme za napajanje

Uključivanje/isključivanje proizvoda.

Priručnik za upotrebu vodnog naprave

Oglejte si opise na prejšnji strani.

* Za povezavo uporabite kábel Cat 7 (vrsta kabla *STP). (10/100 Mb/s)

Sprievodca riešenim problémov

Problémy	Riešenía
Obrazovka sa neustále zapína a vypína.	Skontrolujte, či je kábel medzi produktom a počítačom správne pripojený.
Ziadny signál sa zobrazuje na obrazovke.	Skontrolujte, či je zdrojové zariadenie pripojené k produktu zapnuté.

* Toto je produkt triedy A. V domácom okružení toto produkt spôsobovat rádiové rušenie, pričom v takom prípade môže byť zo strany používateľa nutné prijať vhodné opatrenia. (Podporované modely: QB85R)

Toto zariadenie je digitálne zariadenie triedy B. (Podporované modely: QB43R, QB49R, QB50R, QB55R, QB65R, QB75R)

* Podrobné technické údaje zariadenia nájdete na webovej lokalite spoločnosti Samsung.

Latviešu

Ātrās uzstādīšanas pamācība

*Ieteicamās izstrādājuma lietošanas ilgums ir 16 stundas dienā. Ja izstrādājums tiek lietots ilgāk par 16 stundām dienā, var tikt anulēta garantija.

*Atkarībā no izstrādājuma tās krāsa un izskats var atšķirties, un veiklspējas uzlabošanās nolūkos rokasgrāmatas saturs var tikt mainīts bez iepriekšējas brīdinājuma.