



413913400

© 2019 Seiko Epson Corporation
Printed in XXXXXX

Read This First

This printer requires careful handling of ink. Ink may splatter when the ink tanks are filled or refilled with ink. If ink gets on your clothes or belongings, it may not come off.

Прочтите это в первую очередь

При использовании этого принтера необходимо осторожно обращаться с чернилами. Чернила могут разбрызгиваться при заправке или дозаправке контейнеров для чернил. Если чернила попадут на одежду или вещи, возможно, удалить их не удастся.

Прочитайте перед началом работы

Цей принтер вимагає обережного поводження з чорнилом. Чорнило може розлитися під час наповнення чорнильного контейнера або доливання. Якщо чорнило потрапить на одяг або особисті речі, можливо, його не вдасться вивести.

Алдымен төмендегі ақпаратты оқып шығыңыз

Бұл принтер сияның мұқият қолданылуын талап етеді. Сия құтылары толық немесе сиямен қайта толтырылған кезде сия шашырауы мүмкін. Сия киімге немесе басқа бұйымдарыңызға төгіліп кетсе, ол кетпеуі мүмкін.

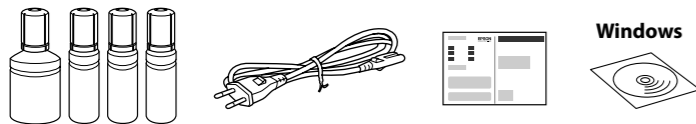

Additional items may be included depending on the location.

В зависимости от региона в комплект поставки могут входить дополнительные компоненты.

Залежно від регіону в комплект можуть входити додаткові компоненти.

Қосымша элементтер орналасуына байланысты қосылуы мүмкін.

The initial ink bottles will be partly used to charge the print head. These bottles may print fewer pages compared to subsequent ink bottles.

Часть чернил из первых бутылок может использоваться для заправки печатающей головки. Поэтому рабочий ресурс этих бутылок может оказаться несколько ниже по сравнению со следующими бутылками.

Чорнило з флаконів, що входять у комплект, частково буде використано для заряджання друкувальної головки. Вмісту цих флаконів може бути достатньо для друку меншої кількості сторінок порівняно з подальшими флаконами чорнил.

Бастапқы сия бөтелкелері басып шығарғыш басын зарядтау үшін жартылай пайдаланылады. Бұл бөтелкелер сия бөтелкелерін алмастыру үшін бірнеше бетті басып шығаруы мүмкін.

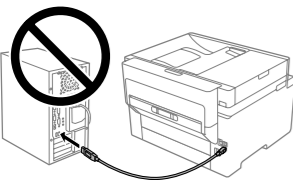

Do not connect a USB cable unless instructed to do so.

Не подключайте кабель USB до тех пор, пока не появится указание сделать это.

Не підключайте кабель USB, доки не отримаєте відповідних вказівок.

Нұсқа берілмесе, USB кабелін жалғамңыз.

Setting Up the Printer

See this guide or Epson video guides for printer setup instructions. For information on using the printer, see the *User's Guide* on our Web site. Select **Support** to access the manuals.

Инструкции по настройке принтера см. в данном руководстве или видеоруководствах Epson. Информацию об использовании принтера см. в *Руководстве пользователя* на нашем веб-сайте. Для получения доступа к руководствам выберите раздел **Поддержка**.

Інструкції з налаштування принтера див. у цьому посібнику або в довідкових відео Epson. Див. інформацію про користування принтером у *Посібнику користувача* на нашому веб-сайті. Щоб відкрити посібники, виберіть **Підтримка**.

Принтер параметрлерінің нұсқаулықтарын алу үшін осы нұсқауды немесе Epson бейне нұсқауларын қараңыз. Принтерді пайдалану туралы қосымша ақпаратты интернеттегі Пайдаланушы нұсқаулығы бөлімінен қараңыз. Нұсқаулықтарға кіру үшін Қолдау параметрін таңдаңыз.



epson.sn

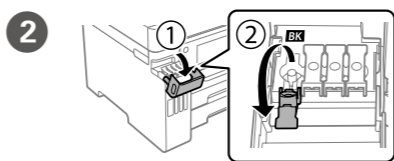
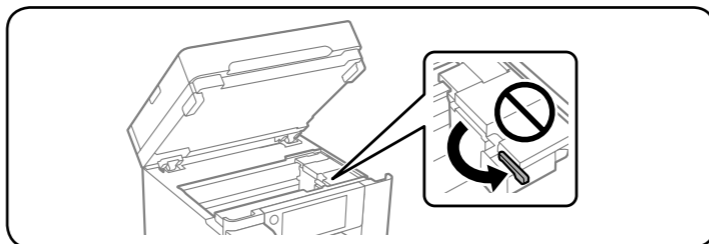
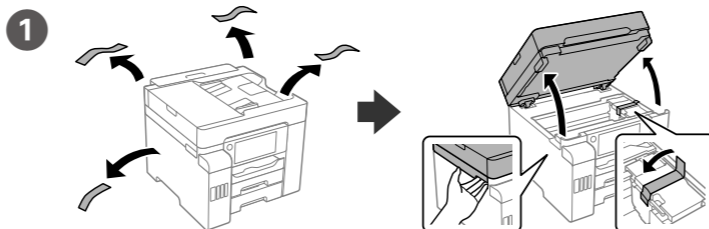

Make sure that the color of the ink tank matches the ink color that you want to fill.

Цвет контейнера для чернил должен совпадать с цветом чернил, которые вы хотите дозаправить.

Переконайтеся, що колір чорнильних картриджів відповідає кольору, який потрібно заправити.

Сия ыдысының түсі толтыру қажет сия түсіне сәйкес келетінін тексеріңіз.

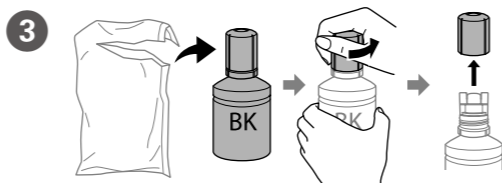

- Use the ink bottles that came with your printer.
- Epson cannot guarantee the quality or reliability of non-genuine ink. The use of non-genuine ink may cause damage that is not covered by Epson's warranties.
- Remove the cap while keeping the ink bottle upright; otherwise ink may leak.

- Используйте бутылки с чернилами, поставляемые в комплекте с принтером.
- Epson не может гарантировать качество и надежность неоригинальных чернил. Использование чернил сторонних производителей может привести к повреждениям устройства, которые не подпадают под условия гарантии Epson.
- Снимите крышку, держа бутылку с чернилами в вертикальном положении. В противном случае чернила могут вытечь.
- Використовуйте флакони з чорнилом, що постачалися в комплекті з принтером.
- Epson не гарантує якість і надійність неоригінальних чорнил. Використання неоригінального чорнила може завдати шкоди, усунення якої не покриватиметься гарантією Epson.
- Зніміть кришку, тримаючи флакон із чорнилом у вертикальному положенні, щоб запобігти витіканню чорнила.
- Принтеріңізбен бірге келген сия бөтелкелерін пайдаланыңыз.
- Epson компаниясы түпнұсқадан басқа сияның сапасы немесе сенімділігіне кепілдік бере алмайды. Түпнұсқалық емес сияны пайдалану Epson кепілдігіңізде қарастырылмаған зиян келтіруі мүмкін.
- Сия бөтелкесін тік күйде ұстап, сауытты алып тастаңыз, себебі сия ағып кетуі мүмкін.

- 4 Pour all of the ink from the bottle into the printer.
Залейте все чернила из бутылки в принтер.
Вилийте все чорнило із флакона у принтер.
Бөтелкедегі бүкіл сияны принтерге құйыңыз.

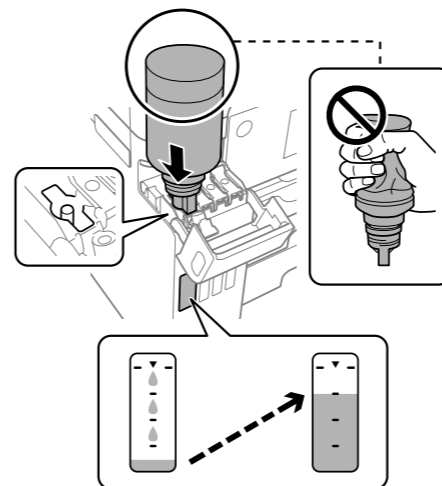

- Do not knock the ink bottle, otherwise the ink may leak.
- If the ink does not start flowing into the tank, remove the ink bottle and try reinserting it.
- Do not leave the ink bottle inserted; otherwise the bottle may be damaged or ink may leak.
- Не ударяйте бутылку с чернилами, так как это может привести к утечке чернил.
- Если чернила не заливаются в контейнер, извлеките бутылку с чернилами и попробуйте вставить ее еще раз.
- Не забудьте извлечь бутылку. В противном случае она может повредиться или чернила могут вытечь.
- Не стучайте по флакону с чернилом, иначе чернило может вытекти.
- Якщо чорнило не почало виливатися в картридж, вийміть флакон із чорнилом і вставте його повторно.
- Не залишайте флакон із чорнилом вставленим, щоб не пошкодити його й уникнути витікання.
- Сия бөтелкесін соқпаңыз, сиясы ағып кетуі мүмкін.
- Сия құтыға аға бастамаса, сия бөтелкесін алып тастап, қайта салып көріңіз.
- Сия бөтелкесін салынған күйде қалдырмаңыз, кері жағдайда бөтелке зақымдалуы немесе сия ағуы мүмкін.

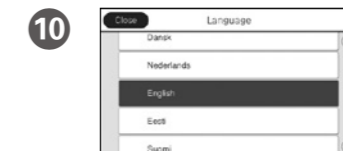
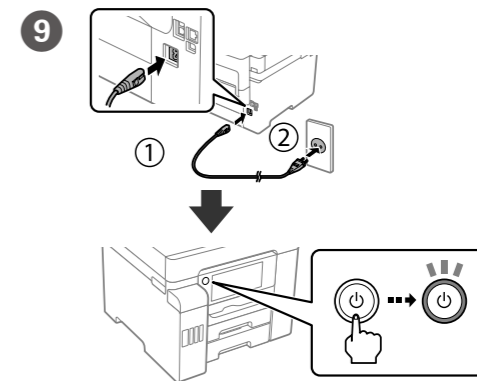
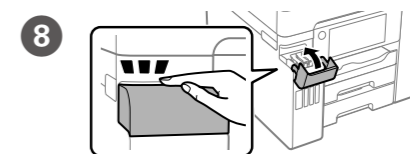
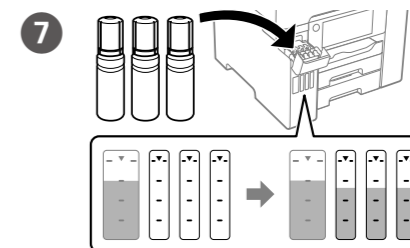
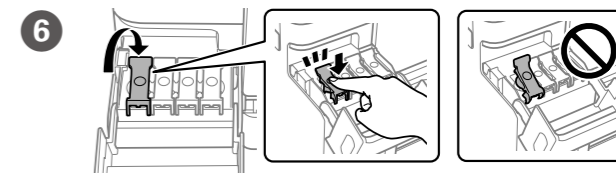
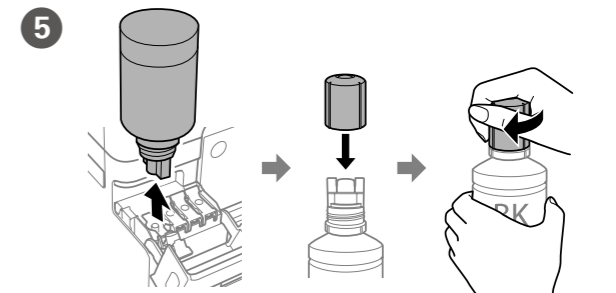

Select a language, country and time.
Выберите язык, страну и время.
Виберіть мову, країну та час.
Тіл, ел және уақытты таңдаңыз.

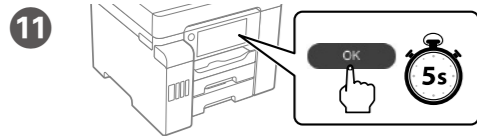

When the message of seeing *Start Here* is displayed, press **OK** for **5 seconds**.

При появлении сообщения *Установка* нажмите и удерживайте кнопку **OK** в течение **5 секунд**.

Якщо відображається повідомлення про те, що потрібно переглянути розділ *Встановлення*, натисніть на утримуйте кнопку **OK** протягом **5 секунд**.

Осы жерден бастаңыз хабары көрсетілгенде, **OK** түймесін **5 секунд** басыңыз.

12 Follow on the on-screen instructions to start charging ink. Charging ink takes about 9 minutes.

Чтобы начать заправку чернил, следуйте инструкциям на экране. Заправка чернил занимает примерно 9 минут.

Щоб почати заправлення чорнилом, дотримуйтеся вказівок на екрані. Зарядження чорнилом займає близько 9 хвилин.

Сия толтыруды бастау үшін экрандық нұсқауларды орындаңыз. Сия толтыру шамамен 9 минут алады.

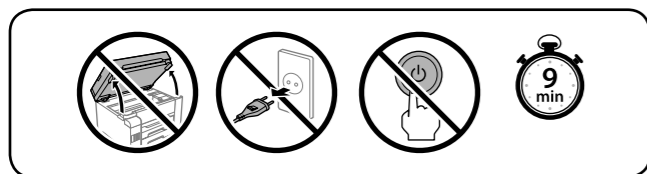

13 Load paper in the paper cassette with the printable side facing down. Загружайте бумагу в кассету для бумаги стороной для печати вниз. Завантажте папір у касету стороною для друку вниз.

Қағазды қағаз кассетасына басып шығарылатын бетін төмен қаратып жүктеңіз.

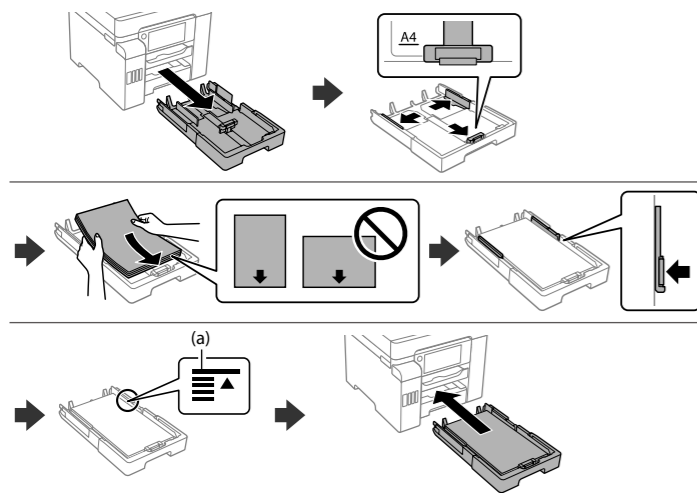

(a) Do not load paper above the ▲ arrow mark inside the edge guide.

(a) Не загружайте бумагу выше значка стрелки ▲ на боковой направляющей.

(a) Не завантажуйте папір вище мітки зі стрілкою ▲ всередині напрямної.

(a) Жиек бағыттағышының ішіндегі ▲ көрсеткі белгісінен жоғары қағаз жүктемеңіз.

14 Set the paper size and type for the paper cassette. You can change these settings later.

Задайте размер и тип бумаги для кассеты. Эти параметры можно будет изменить позже.

Установіть розмір і тип паперу для касети з папером. Згодом ці налаштування можна буде змінити.

Қағаз кассетасы үшін қағаз өлшемі мен түрін орнатыңыз. Бұл параметрлерді кейінірек өзгертуге болады.

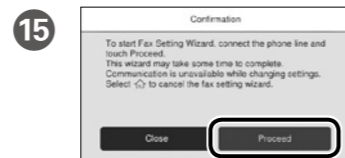

Make the fax settings. You can change these settings later. If you do not want to make settings now, close the fax settings screen.

Задайте параметры факса. Эти параметры можно будет изменить позже. Если нет необходимости вносить изменения в настройки прямо сейчас, закройте экран настроек факса.

Внесіть параметри факсу. Згодом ці налаштування можна буде змінити. Якщо ви не бажаєте вносити їх зараз, закрийте екран налаштування факсу.

Факс реттеулерін жасаңыз. Бұл параметрлерді кейінірек өзгертуге болады. Егер реттеулерді қазір жасау қажет болмаса, факс реттеулері экранын жабыңыз.

16 Connect a phone cable.

Подсоедините телефонный кабель.

Підключіть телефонний кабель.

Телефон кабелін жалғаңыз.

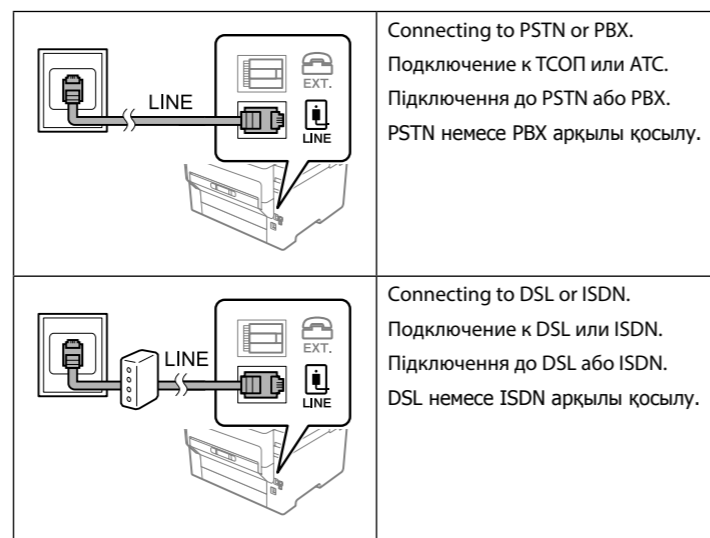

Available phone cable	RJ-11 Phone Line / RJ-11 Telephone set connection.
Доступный телефонный кабель	Телефонная линия RJ-11 / подключение телефона RJ-11.
Телефонный кабель, що входить до комплекту	Підключення телефонної лінії RJ-11 / телефонного пристрою RJ-11.
Қолжетімді телефон кабелі	RJ-11 телефон желісі / RJ-11 телефон жинағын жалғау.

Depending on the area, a phone cable may be included with the printer, if so, use the cable.

В зависимости от региона телефонный кабель может поставляться с принтером. В этом случае используйте кабель из комплекта поставки.

Телефонный кабель може постачатися у комплекті з принтером у залежності від країни продажу. Якщо він є, скористайтеся ним.

Аймаққа байланысты телефон кабелі принтермен бірге берілуі мүмкін, егер солай болса, кабельді пайдаланыңыз.

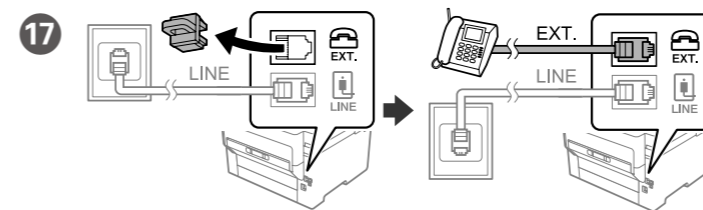

If you want to share the same phone line as your telephone, remove the cap and then connect the telephone to the EXT. port.

Для использования существующей телефонной линии снимите колпачок и подключите телефон к порту EXT.

Якщо потрібно підключити пристрій до тієї ж телефонної лінії, що й телефон, зніміть ковпачок і підключіть телефон до порту EXT.

Телефоныңызбен бірдей желіні пайдаланыңыз келсе, қақпақты алып, телефонды EXT. портына жалғаңыз.

18 Instal the software and configure network settings.

Установите программное обеспечение и задайте настройки сети.

Установіть програмне забезпечення та виконайте налаштування мережі.

Бағдарламалық жасақтаманы орнатып, желі параметрлерін конфигурациялаңыз.

Windows

Insert the CD, and follow the instructions of the screen. Вставьте компакт-диск и следуйте инструкциям на экране.

Вставте компакт-диск, після чого дотримуйтеся вказівок на екрані.

CD дискісін салып, экрандағы нұсқауларды орындаңыз.

No CD/DVD drive Mac OS



Visit the website to start the setup process.

Для запуска процедуры настройки посетите этот веб-сайт.

Щоб розпочати процес, відвідайте веб-сайт.

Орнату процесін бастау үшін веб-сайтқа кіріңіз.

iOS/Android

See the *User's Guide* for more information. Для получения дополнительной информации обратитесь к *Руководству пользователя*. Посібник користувача щодо докладної інформації. **Пайдаланушы нұсқаулығы** қосымша ақпарат.

Transporting

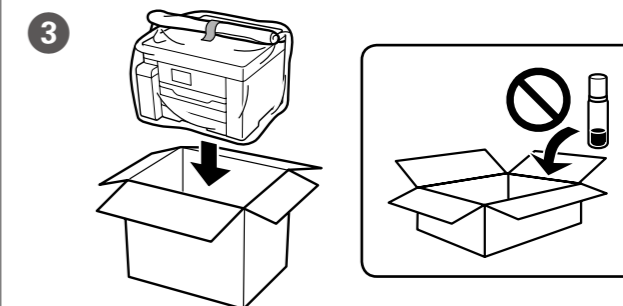
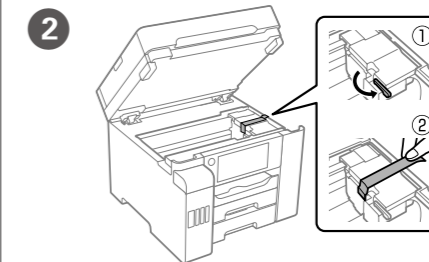

Maschinenlärminformations-Verordnung 3. GPSGV: Der höchste Schalldruckpegel beträgt 70 dB(A) oder weniger gemäß EN ISO 7779.

Das Gerät ist nicht für die Benutzung im unmittelbaren Gesichtsfeld am Bildschirmarbeitsplatz vorgesehen. Um störende Reflexionen am Bildschirmarbeitsplatz zu vermeiden, darf dieses Produkt nicht im unmittelbaren Gesichtsfeld platziert werden.

Обладнання відповідає вимогам Технічного регламенту обмеження використання деяких небезпечних речовин в електричному та електронному обладнанні.

Для пользователей из России
Срок службы: 5 лет.

Türkiye'deki kullanıcılar için

- AEEE Yönetmeliğine Uygundur.
- Ürünün Sanayi ve Ticaret Bakanlığınca tespit ve ilan edilen kullanma ömrü 5 yıldır.
- Tüketicilerin şikayet ve itirazları konusundaki başvuruları tüketici mahkemelerine ve tüketici hakem heyetlerine yapılabilir.

Üretici: SEIKO EPSON CORPORATION
Adres: 3-5, Owa 3-chome, Suwa-shi, Nagano-ken 392-8502 Japan
Tel: 81-266-52-3131
Web: <http://www.epson.com/>

Windows® is a registered trademark of the Microsoft Corporation.
Mac is a trademark of Apple Inc., registered in the U.S. and other countries.
Android™ is a trademark of Google Inc.

The contents of this manual and the specifications of this product are subject to change without notice.



AZ Buradan Başlat **TK** Şu yerden başla
BE Пачаць адсюль **UZ** Ishni boshlash qo'llanmasi

Əvvəlcə bunu oxuyun

Bu printer mürəkkəblə ehtiyatlı davranmağı tələb edir. Mürəkkəb kartric dolu ikən və ya mürəkkəblə doldurularkən mürəkkəb sıçraya bilər. Əgər mürəkkəb paltarlarınıza və ya əşyalarınıza dağılıbsa onun ləkəsi çıxmağa bilər.

Spachatku prачытайце гэта

Принтар патрабуе асцярожнага абыходжання з чарнілам. Чарніла можа распырсацца пры запраўцы картрыджаў. Калі чарніла трапіць на ваша адзенне або рэчы, магчыма, вы не здолееце яго адмыць.

Ilki bilen şuny okaň

Bu printer syýanyň seresaply ulanylmagyny talap edýär. Syýa gutularyna syýa guýulýarka, syýanyň pürkülmeği mümkin. Egin-eşigiňize ýa-da goşlaryňyza syýa degse, ony aýryp bolmazlygy mümkin.

Eng avval buni o'qib chiqing

Bu printer siyohdan ehtiyotkorlik bilan foydalanishni talab qiladi. Siyok idishlari siyoh bilan to'ldirilganda yoki qayta to'ldirilganda siyoh sachrab ketishi mumkin. Agar kiyimlaringizga yoki buyumlaringizga siyoh tegsa, ketmasligi mumkin.

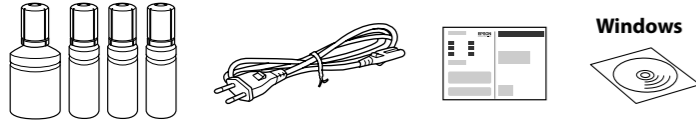

Məkandan asılı olaraq, əlavə elementlər də daxil ola bilər.

У залежнасці ад месцазнаходжання могуць быць уключаны дадатковыя элементы.

Sebite baglylykda, goşmaça zatlaryň goşulmagy mümkin.

Qadoqda hududga qarab qo'shimcha elementlar bo'lishi mumkin.

İlk mürəkkəb şüşələri çap başlığını doldurmaq üçün qismən istifadə olunacaq. Bu şüşələr sonrakı mürəkkəb şüşələri ilə müqayisədə daha az səhifə çap edə bilər.

Першыя бутэчкі з чарнілам будуць часткова выкарыстоўвацца для запраўкі друкавальнай галоўкі. Гэтых бутэчак можа хапіць на друк меншай колькасці старонак у параўнанні з наступнымі бутэчкамі з чарнілам.

Çap ediş golowkasyna syýa goýbermek üçin, başlangyç syýa çüýşejikleri kem-käsleýin ulanylýar. Ol çüýşejikleriň sonraký syýa çüýşejiklerine garanyňda birmene azrak sahýra çap etmeğligi mümkindir.

Birlamchi siyoh idishlari qisman chop qilish kallagiga siyoh quyish uchun ishlatiladi. Bu idishlarda keyin o'rnatiladigan siyoh idishlariga nisbatan kamroq siyoh bo'lishi mumkin.

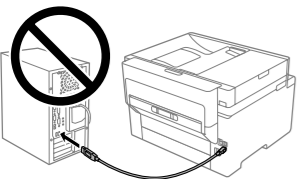

Təlimatda qeyd edilmədiyi təqdirdə USB naqili qoşmayın.

Не падключайце USB-кабель, калі не атрымалі адпаведнай інструкцыі.

Eger yörite görkezilmese, onda USB kabeli birikdirməñ.

Shunday qilish to'g'risida ko'rsatma berilmasa, USB kabelini ulamang.

Setting Up the Printer

Printerin quraşdırılması təlimatları üçün bu təlimata və ya Epson video təlimatlarına baxın. Printerin istifadəsi ilə bağlı məlumat üçün veb-saytımızda İstifadəçi üçün təlimat baxın. Kitabçalara daxil olmaq üçün Dəstək seçin.

Звярніцеся да гэтага кіраўніцтва або відэакіраўніцтва Epson за інструкцыяй па наладжванні прынтара. Звесткі па выкарыстоўванні прынтара глядзіце ў *Інструкцыі карыстальніка* на нашым вэб-сайце. Для атрымання доступу да кіраўніцтваў выберыце Падтрымка.

Printeriň sazlaw görkezmeleri üçin, şu gollanma ýa-da Epson-yn wideo gollanmalarına serediň. Printeri ulanmak barada maglumat üçin, websaytymyzdaky *Ulanýjy gollanmasyna* serediň. Gollanmalara girmek üçin, Goldaw saýlaň.

Printerni sozlash ko'rsatmalari uchun ushbu yo'riqnoma yoki Epson video yo'riqnomalari bilan tanishing. Printerdan foydalanish bo'yicha ma'lumotlar olish uchun veb-saytimizdagi *Foydalanuvchi qo'llanmasiga* qarang. Qo'llanmalarga kirish uchun *Qo'llab-quvvatlashni* tanlang.



epson.sn

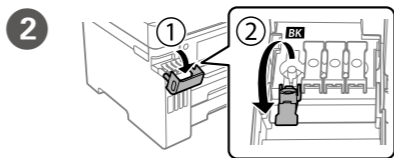
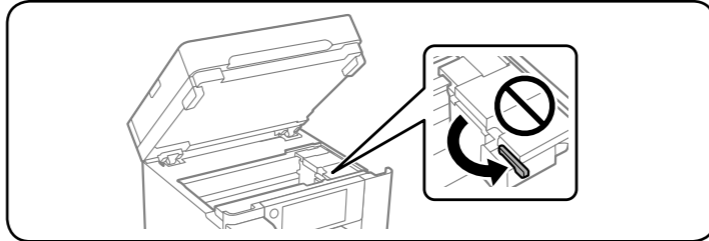
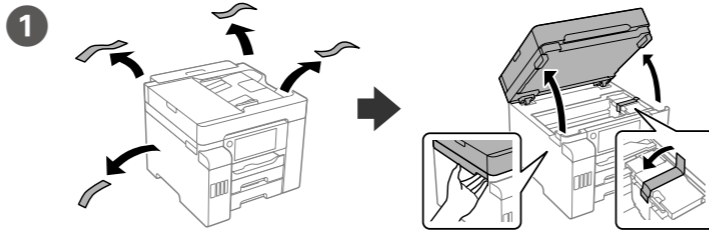

Mürəkkəb çəninin rənginin doldurmaq istədiyiniz mürəkkəb rənginə uyğun gəldiyinə əmin olun.

Упаўніцеся, што колер картрыджа супадае з колерам чарніла, якое вы хочаце ў яго наліць.

Syýa gutusynyň reňki bilen guýmakçy bolýan syýaňyzyň reňki deň bolmalydyr.

Siyoh idishidagi siyoh rangining o'zingiz to'ldirmoqchi bo'lgan siyoh rangiga mosligiga ishonch hosil qiling.

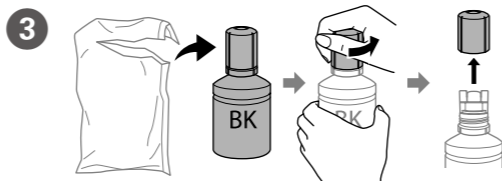

- ❑ Printerinizlə birgə gətirilmiş mürəkkəb şüşələrindən istifadə edin.
- ❑ Epson orijinal olmayan mürəkkəbin keyfiyyət və etibarlılığına təminat vermir. Saxta mürəkkəbin istifadəsi Epson zəmanətlərinin təmin etmədiyi zədəyə səbəb ola bilər.
- ❑ Qapağı mürəkkəb şüşəsini dik saxlayaraq çıxarın; əks halda mürəkkəb sızmağa bilər.

- ❑ Выкарыстоўвайце бутэчкі з чарнілам, якія ўваходзяць у камплект пастаўкі прынтара.
- ❑ Epson не гарантуе якасці і надзейнасці неарыгінальнага чарніла. Выкарыстанне неарыгінальнага чарніла можа прывесці да пашкоджання, на якія не распаўсюджваецца дзеянне гарантыі Epson.
- ❑ Здыміце вэчка, трымаючы бутэчку ў вертыкальным становішчы, інакш чарніла можа працячы.
- ❑ Printeriň ýany bilen gelen syýa çüýşejiklerini ulanyň.
- ❑ Epson hakyky däl syýanyň hilini we ygtybarlylygyny kepillendirip bilmeýär. Hakyky däl syýany ulanmaklyk Epson-yn kepilligine degişli däl zeperleri ýetirip biler.
- ❑ Syýa çüýşejigini dik saklap, garaýjygy aýrýň; ýogsam, syýanyň syzmagy mümkin.

- ❑ Printer bilan birga berilgan siyoh idishlaridan foydalaning.
- ❑ Epson asl bo'lmagan siyohning sifati yoki ishonchlligiga kafolat bera olmaydi. Asl bo'lmagan siyohdan foydalanish Epson kafolatlari bilan qamrab olinmaydigan zarar yetkazishi mumkin.
- ❑ Qopqoqni siyoh idishini tik tutgan holda oching; aks holda siyoh oqib ketishi mumkin.

- 4** Şüşədəki bütün mürəkkəbi printerə boşaldın.
Выліце ўсё чарніла з бутэчкі ў прынтар.
Çüýşejikdəki əhli syýany printere guýuň.
Butilkadagi hamma siyohni printerə quying.

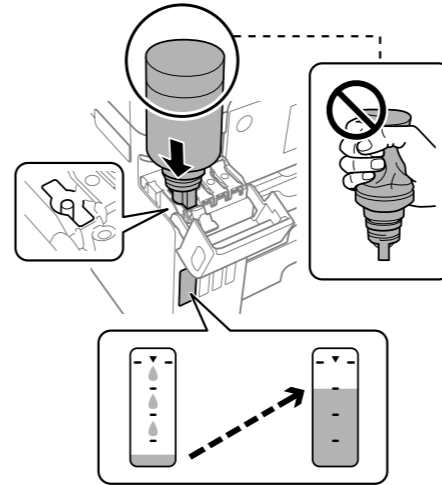

- ❑ Mürəkkəb şüşəsini taqqildatmayın, yoxsa mürəkkəb sızmağa bilər.
- ❑ Mürəkkəb çənə axmağa başlamırsa, mürəkkəb şüşəsini çıxarıb yenidən daxil etməyə cəhd edin.
- ❑ Mürəkkəb şüşəsini daxil edilmiş şəkildə tərk etməyin; əks halda, şüşə zədələnə və ya mürəkkəb sızmağa bilər.
- ❑ Не стукайце па бутэчцы, інакш чарніла можа працячы.
- ❑ Калі чарніла не пачне паступаць у картрыдж, здыміце бутэчку і паспрабуйце зноў уставіць яе.
- ❑ Не пакідайце бутэчку з чарнілам устаўленай; у адваротным выпадку бутэчка можа быць пашкоджана ці чарніла можа працячы.
- ❑ Syýa çüýşejigini ýykmaň; ýogsam, syýanyň syzmagy mümkin.
- ❑ Eger guta syýa akyp başlamasa, çüýşejigi aýryp, tazedən dakýň.
- ❑ Syýa çüýşejigini dakylgy galdyrmaň; ýogsam, çüýşejige zeper ýetirip ýa-da syýa syzyp biler.
- ❑ Siyoh idishini urmang, aks holda siyoh to'kilishi mumkin.
- ❑ Agar siyoh siyohdonning ichiga oqishni boshlamasa, siyoh idishini joyidan oling va uni qayta qo'yishga urinib ko'ring.
- ❑ Siyoh idishini qo'yilgan holda qoldirmang, idishga shikast yetishi yoki siyoh to'kilishi mumkin.

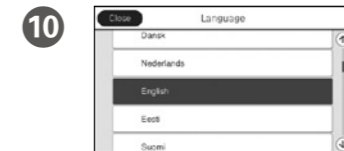
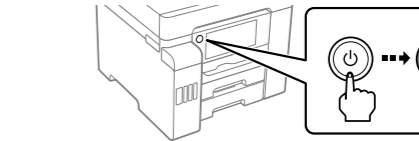
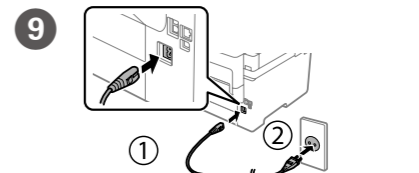
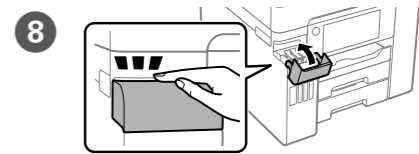
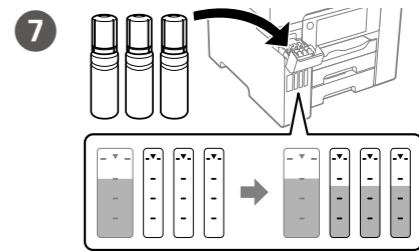
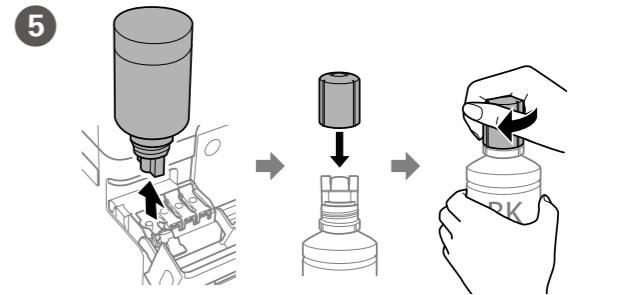

Dil, ölkə və vaxt seçin.
Выберыце мову, краіну і час.
Dil, ýurt we wagt saýlaň.
Til, mamlakat va vaqtni tanlang.

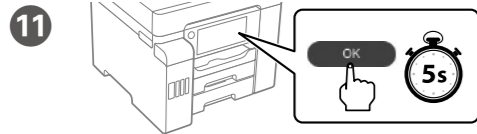

11 Buradan Başlat bölməsinə baxmaq mesajı göstərildikdə, **OK** düyməsini **5 saniyəlik** basın.

Kalı z'явіцца паведамленне Пачаць адсюль, утрымлівайце клавішу **OK** на працягу **5 секунд**.

Şu yerden başla-y görmek barada hat görünende, **5 sekuntlap, OK** basyň.

Ekranga *Ishni boshlash qo'llanmasi* xabari chiqarilganida, **OK** tugmasini **5 soniya** bosib turing.

12 Mürəkkəbi doldurmağa başlamaq üçün ekrandakı təlimatlara riayət edin. Mürəkkəblə doldurma 9 dəqiqə çəkir.

Каб пачаць запраўку чарнілам, выконвайце інструкцыі на экране. Запраўка займае каля 9 хвілін.

Suýa goýberip başlamak üçin, ekrandaky görkezmeleri berjaý ediň. Suýa goýbermek 9 minut töweregi wagt alýar.

Siyoh to'ldirishni boshlash uchun ekrandagi ko'rsatmalarni bajarung. Siyoh yuklash taxminan 9 daqiqa vaqt oladi.

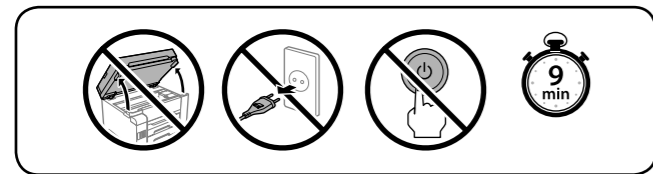

13 Kağızı qutusunda çap ediləcək tərəfi aşağı olmaqla kağız qoyun. Zağruziçe papery ў kasety dla papery paverhnyay dla druky ўniz. Çap edilyän yüzüni aşak edip, kagyž kassetasyňa kagyž goýuň. Qoğ'ozni chop etiladigan yuzasini pastga qilib, qoğ'oz kassetasiga soling.

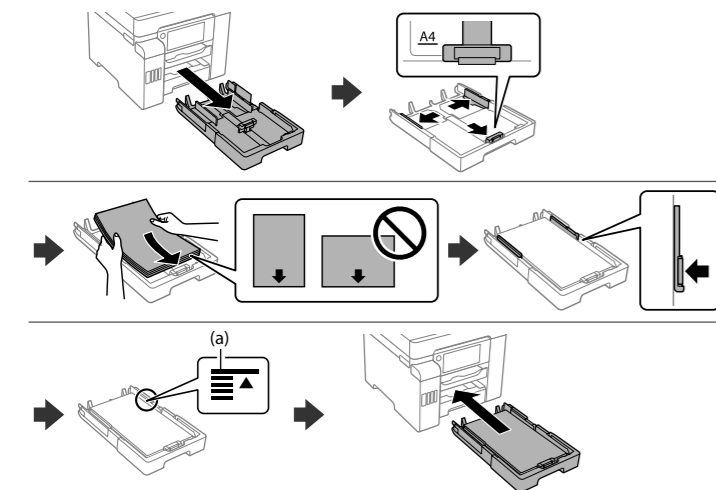

(a) Kənar yönləndiricisinin daxilində kağızı ▲ nişanından yuxarı doldurmayın.
(a) He zağružajce papery vyşey za strəlku ▲ z unutraňaga boku nakiravalyňaj.
(a) Gyra gönükdirijisiniň içindäki ▲ ok belliginden ýokarda kagyž goýmaň.
(a) Qoğ'ozni tekislagich ichidagi ▲ mil belgisidan yuqori solmang.

14 Kağız qutusu üçün kağızın ölçüsü və növünü təyin edin. Bu parametrləri daha sonra dəyişə bilərsiniz.

Задайце памер і тып паперы для касеты для паперы. Вы можаце змяніць гэтыя настраўкі пазней.

Kagyž kassetasy üçin kagyž ölçegini we görnüşini belläň. Bu sazlamalary soň üýtgedip bilersiňiz.

Qoğ'oz kassetasi uchun qoğ'oz o'lchami va turini o'rnatung. Ushbu parametrlarni keyinroq ham o'zgartirish mumkin.

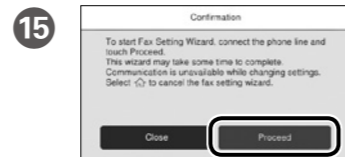

15 Faks parametrlərini qurun. Bu parametrləri daha sonra dəyişə bilərsiniz. Parametrləri indi qurmaq istəmirsinizsə, faks parametrləri ekranını bağlayın.

Задайце налады факса. Вы можаце змяніць гэтыя настраўкі пазней. Калі вы не хочаце задаваць іх зараз, закрыйце экран наладкі факса.

Faks sazlamalaryny belläň. Bu sazlamalary soň üýtgedip bilersiňiz. Sazlamalary şu wagt bellemek islemeyän bolsaňyz, faks sazlamalary ekranyny ýaryň.

Faks sozlamalarini o'rnatishni bajarung. Ushbu parametrlarni keyinroq ham o'zgartirish mumkin. Ayni damda ularni sozlamalaryni o'rnatishni istamasangiz, faksni sozlash ekranini yoping.

16 Telefon naqilini qoşun. Pədključyçe tələfonny kabel. Telefon kabelini birikdirin. Telefon kabelini ulang.

	PSTN və ya PBX-ə qoşulur. Pədključənnə da PSTN abo PBX. PSTN toruna ýa-da ofis ATS-ine birikdirmek. PSTN yoki PBXga ulanish.
	DSL və ya ISDN-ə qoşulur. Pədključənnə da DSL abo ISDN. DSL-e ýa-da ISDN-e birikdirmek. DSL yoki ISDNga ulanish.

Mövcud telefon naqili	RJ-11 Telefon xətti / RJ-11 Telefon bağlantısı.
Даступны тэлефонны кабель	Падключэнне да тэлефоннай лініі RJ-11 abo тэлефоннага апарата RJ-11.
El'yeterli telefon kabeli	RJ-11 telefon liniyası / RJ-11 telefon toplumu birikmesi.
Mavjud telefon kabeli	RJ-11 telefon tarmog'ı / RJ-11 telefon tarmog'iga ulanish to'plami.

Sahədan asılı olaraq telefon naqili printerlə təqdim edilə bilər və bu zaman naqildən istifadə edilməlidir.
 У залежнасці ад мясцовасці тэлефонны кабель можа ўваходзіць у камплект пастаўкі прынтара. Калі так, выкарыстоўвайце гэты кабель.
Sebite baglylykda, telefon kabelini printeriň ýany bilen berilmegi mümkin, eger şeýle bolsa, şol kabeli ulanyň.
 Qurilma xarid qilingan mamlakatga qarab printer bilan birga telefon kabeli ham berilishi mumkin. Kabel berilgan vaziyatda, o'sha kabelni ishlating.

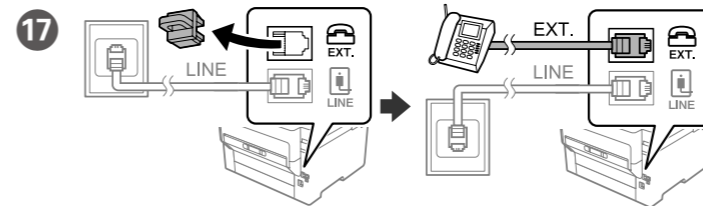

17 Telefonunuzla eyni telefon xəttini paylaşmaq istəyirsinizsə, qapağı açın, sonra telefonu EXT. portuna qoşun.

Калі вы хочаце карыстацца той жа самай лініяй, да якой падключаны тэлефон, здыміце вечка і падключыце тэлефон да порта EXT.

Telefonyňyz bilen şol telefon liniyasyny paýlaşmak isleyän bolsaňyz, gapagy aýryp, telefony EXT. portuna birikdirin.

Agar ham telefon, ham ushbu jihaz uchun bitta telefon tarmog'idan foydalansangiz, uning qopqog'ini olib tashlang va telefonni EXT. portiga ulang.

18 Proqram təminatını quraşdırın və şəbəkə parametrlərini konfigurasiya edin. Ustalyoyçe praqramnae zabezpečənnə i zadayce nalađy setki. Programma üprjünçiligini gurnap, tor sazlamalaryny düzüň. Dasturni o'rnatung va tarmoq sozlamalarini sozlang.

Windows

CD-ni əlavə edin və ekranda verilən göstərişlərə əməl edin. Ustaýçe CD-dysk i vykonvajce інструкцыі на экране. CD-ni dakyp, ekrandaky görkezmeleri berjaý ediň. CD ni soling va ekrandaky ko'rsatmalarni bajarung.

No CD/DVD drive Mac OS



Quraşdırma prosesini başlatmaq üçün veb-sayta daxil olun.

Каб пачаць працэс наладкі, наведайце вэб-сайт.

Sazlav prosesini başlatmaq üçün, veb-sayta baryň.

O'rnatish jarayonini boshlash uchun veb-saytga kiring.

iOS/Android

Ətraflı məlumat üçün **İstifadəçi üçün təlimat**. Дадатковыя звесткі прыведзены ў *Інструкцыі карыстальніка*. Goşmaça maglumat üçin, *Ulanýjy gollanmasý*. Ko'proq ma'lumotlar olish uchun *Foydalanuvchi qo'llanmasiga* qarang.

Transporting

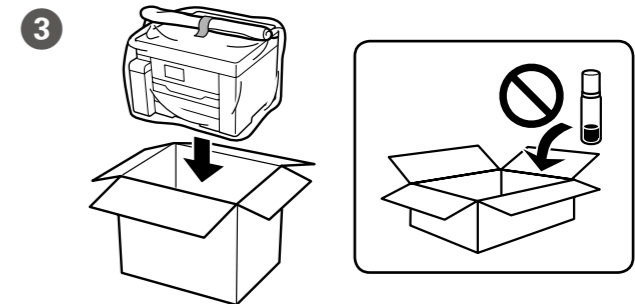
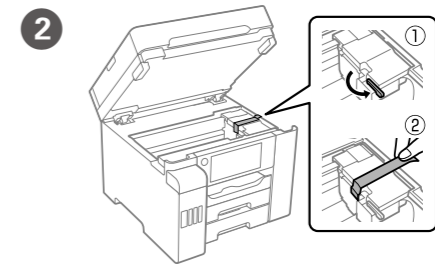

Maschinenlärmformations-Verordnung 3. GPSGV: Der höchste Schalldruckpegel beträgt 70 dB(A) oder weniger gemäß EN ISO 7779.

Das Gerät ist nicht für die Benutzung im unmittelbaren Gesichtsfeld am Bildschirmarbeitsplatz vorgesehen. Um störende Reflexionen am Bildschirmarbeitsplatz zu vermeiden, darf dieses Produkt nicht im unmittelbaren Gesichtsfeld platziert werden.

Обладнання відповідає вимогам Технічного регламенту обмеження використання деяких небезпечних речовин в електричному та електронному обладнанні.

Для пользователей из России
Срок службы: 5 лет.

Türkiye'deki kullanıcılar için

- AEEE Yönetmeliğine Uygundur.
 - Ürünün Sanayi ve Ticaret Bakanlığınca tespit ve ilan edilen kullanma ömrü 5 yıldır.
 - Tüketicilerin şikayet ve itirazları konusundaki başvuruları tüketici mahkemelerine ve tüketici hakem heyetlerine yapılabilir.
- Üretici: SEIKO EPSON CORPORATION
 Adres: 3-5, Owa 3-chome, Suwa-shi, Nagano-ken 392-8502 Japan
 Tel: 81-266-52-3131
 Web: http://www.epson.com/

Windows® is a registered trademark of the Microsoft Corporation. Mac is a trademark of Apple Inc., registered in the U.S. and other countries. Android™ is a trademark of Google Inc.

The contents of this manual and the specifications of this product are subject to change without notice.

