

EN Start Here

FR Démarrez ici

ES Para empezar

PT Começar por aqui



\*413845000\*

© 2019 Seiko Epson Corporation  
Printed in XXXXXX

**Read This First**

This printer requires careful handling of ink. Ink may splatter when the ink tanks are filled or refilled with ink. If ink gets on your clothes or belongings, it may not come off.

**Lisez d'abord ceci**

Cette imprimante requiert de manipuler l'encre avec précaution. De l'encre peut s'échapper lors du remplissage des réservoirs d'encre. Si vos vêtements ou effets personnels sont aspergés d'encre, il peut être impossible de la retirer.

**Lea esto primero**

Manipule con cuidado la tinta de esta impresora. Al rellenar los tanques de tinta, ésta podría salpicar. Las manchas en la ropa u otros objetos podrían ser permanentes.

**Ler antes**

Esta impressora requer manuseamento cuidadoso da tinta. A tinta pode salpicar quando os depósitos de tinta ficarem cheios ou ao encher novamente com tinta. Se a tinta entrar em contacto com as suas roupas ou pertences, pode nunca mais sair.

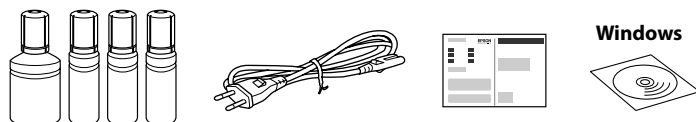

Additional items may be included depending on the location.

Des éléments supplémentaires peuvent être inclus en fonction de votre pays.

Puede incluir elementos adicionales en función de la zona geográfica.

Podem ser adicionados itens adicionais de acordo com o local.

The initial ink bottles will be partly used to charge the print head. These bottles may print fewer pages compared to subsequent ink bottles.

Les flacons d'encre initiaux seront partiellement utilisés pour charger la tête d'impression. Ces flacons peuvent imprimer moins de pages en comparaison des flacons d'encre suivants.

Se utilizará parte de la tinta de los primeros botes de tinta para cargar el cabezal de impresión. Puede que estos botes impriman menos páginas que los siguientes botes de tinta.

Os frascos de tinta iniciais serão utilizados parcialmente para carregar a cabeça de impressão. Estes frascos poderão imprimir menos páginas do que os frascos posteriores.

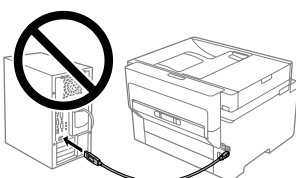

Do not connect a USB cable unless instructed to do so.

Ne connectez pas le câble USB à moins d'y être invité.

No conecte el cable USB hasta que se le indique.

Não ligue o cabo USB a não ser que isso lhe seja solicitado.

# Setting Up the Printer

See this guide or Epson video guides for printer setup instructions. For information on using the printer, see the *User's Guide* on our Web site. Select **Support** to access the manuals.

Consultez ce guide ou les guides vidéo Epson pour obtenir les instructions de configuration de l'imprimante. Pour plus d'informations sur l'utilisation de l'imprimante, consultez le *Guide d'utilisation* sur notre site Web. Sélectionnez **Support** pour accéder aux manuels.

Consulte esta guía o las guías en vídeo de Epson para ver las instrucciones de configuración de la impresora. Para obtener información sobre el uso de la impresora, consulte el *Manual de usuario* en nuestro sitio web. Seleccione **Soporte** para acceder a los manuales.

Consulte este guia ou os vídeos guias da Epson para obter instruções de configuração da impressora. Para mais informações sobre como utilizar a impressora, consulte o *Guia do Utilizador* no nosso sitio Web. Seleccione **Soporte** para aceder ao manual.



epson.sn

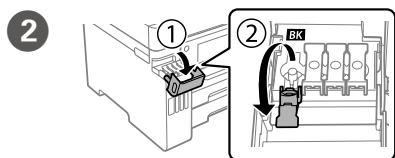
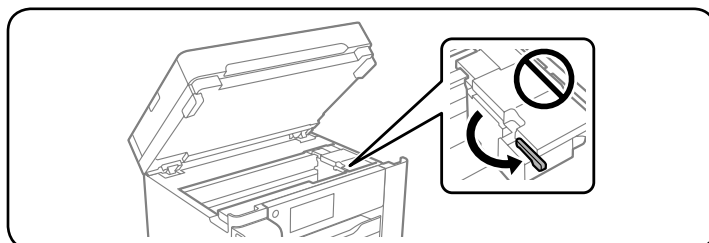
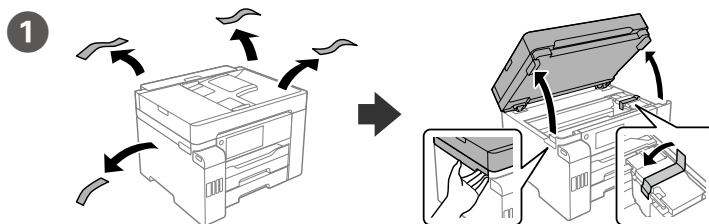

Make sure that the color of the ink tank matches the ink color that you want to fill.

Assurez-vous que la couleur du réservoir d'encre correspond à la couleur d'encre que vous souhaitez remplir.

Asegúrese de que el color del tanque de tinta coincida con el color de tinta con el tanque tenga el mismo color que la tinta con la que lo va a llenar.

Certifique-se de que a cor do tanque de tinta corresponde à cor da tinta que pretende recarregar.

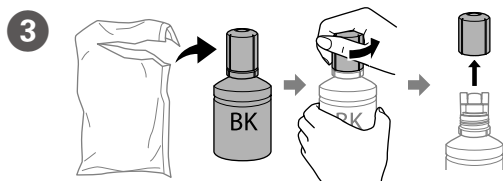

- Use the ink bottles that came with your printer.
- Epson cannot guarantee the quality or reliability of non-genuine ink. The use of non-genuine ink may cause damage that is not covered by Epson's warranties.
- Remove the cap while keeping the ink bottle upright; otherwise ink may leak.

- Utilisez les flacons d'encre fournis avec votre imprimante.
- Epson ne peut garantir la qualité ou la fiabilité des encres non d'origine. L'utilisation d'une encre non d'origine peut provoquer des dommages non couverts par les garanties d'Epson.
- Retirez le capuchon tout en maintenant le flacon d'encre verticalement, sans quoi ce dernier pourrait fuir.
- Utilice los recipientes para tinta incluidos con la impresora.
- Epson no puede garantizar la calidad ni la fiabilidad de las tintas que no sean de Epson. El uso de tinta no genuina puede averiar la impresora y la garantía de Epson no la cubrirá.
- Quite el tapón mientras mantiene la botella de tinta en posición vertical; de lo contrario, podría derramarse tinta.
- Utilize os frascos de tinta fornecidos com a sua impressora.
- A Epson não garante a qualidade ou a fiabilidade de tinta não genuína. A utilização de tinta não genuína pode causar danos não cobertos pelas garantias Epson.
- Remover a tampa mantendo o frasco de tinta na vertical; se não o fizer, pode verter a tinta.

- 4 Pour all of the ink from the bottle into the printer.  
Versez toute l'encre du flacon dans l'imprimante.  
Vierta toda la tinta del bote en la impresora.  
Despejar toda a tinta do frasco na impressora.

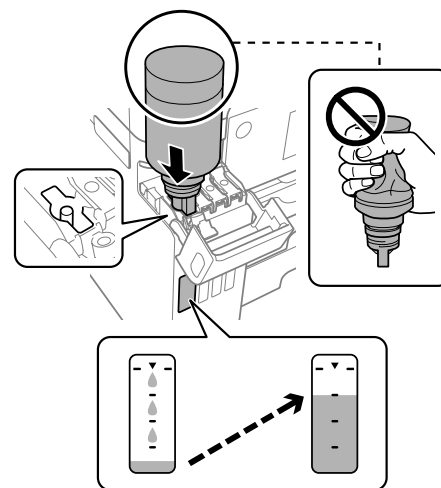

- Do not knock the ink bottle, otherwise the ink may leak.
- If the ink does not start flowing into the tank, remove the ink bottle and try reinserting it.
- Do not leave the ink bottle inserted; otherwise the bottle may be damaged or ink may leak.
- Ne heurtez pas le flacon d'encre, sans quoi de l'encre pourrait se déverser.
- Si l'encre ne se déverse pas dans le réservoir, retirez le flacon d'encre et essayez de le réinsérer.
- Ne laissez pas le flacon d'encre inséré, il pourrait s'endommager ou de l'encre pourrait fuir.
- No golpee el recipiente de tinta; de lo contrario, puede derramarse la tinta.
- Si la tinta no comienza a caer en el tanque, quite el bote de tinta e intente colocarlo de nuevo.
- No deje el bote de tinta colocado. De lo contrario, el bote se puede ver dañado o se puede producir una fuga de tinta.
- Não entorne o frasco de tinta, se isso acontecer, a tinta poderá verter.
- Se a tinta não começar a fluir para o depósito, remova o frasco de tinta e tente inseri-lo novamente.
- Não deixe o frasco de tinta inserido; caso contrário, o frasco pode ficar danificado ou ocorrer derramamento de tinta.

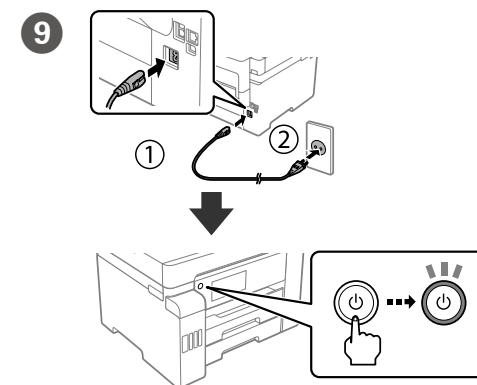
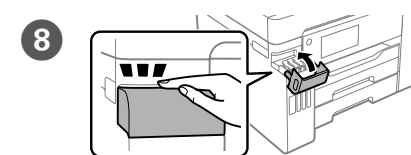
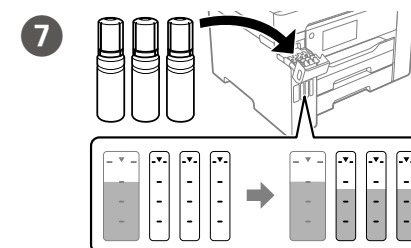
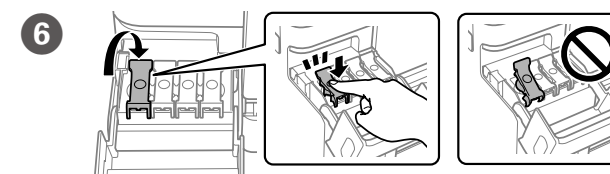
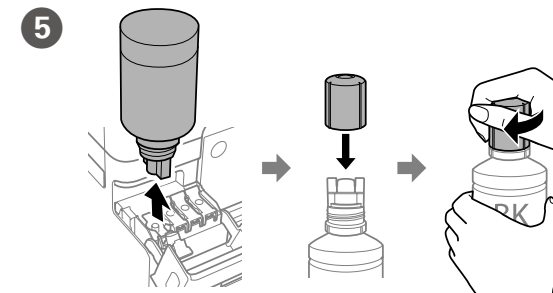

Select a language, country and time.

Choisissez une langue, le pays et l'heure.

Seleccione un idioma, país y hora.

Selecione um idioma, país e hora.

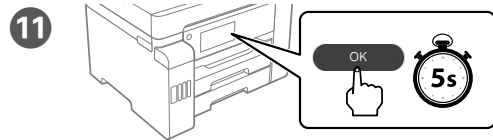

When the message of seeing *Start Here* is displayed, press **OK** for **5 seconds**.  
Lorsque le message *Démarrez ici* s'affiche, appuyez sur **OK** pendant **5 secondes**.

Quando aparecez el mensaje de ver *Para empezar*, pulse **OK** durante **5 segundos**.

Quando a mensagem *Começar por aqui* for exibida, pressione **OK** durante **5 segundos**.

**12** Follow on the on-screen instructions to start charging ink. Charging ink takes about 9 minutes.

Suivez les instructions affichées sur l'écran pour commencer à charger l'encre. Le chargement de l'encre prend environ 9 minutes.

Siga las instrucciones en pantalla para comenzar a cargar la tinta. La carga de tinta dura unos 9 minutos.

Siga as instruções no ecrã para começar a abastecer a tinta. O carregamento de tinta demora cerca de 9 minutos.

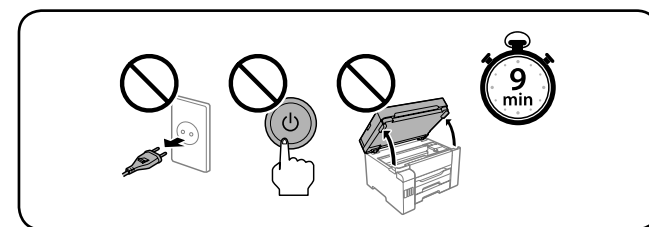

**13** Load paper in the paper cassette with the printable side facing down.  
Chargez du papier dans le bac à papier avec la face imprimable tournée vers le bas.

Cargue el papel en la bandeja de papel con la cara imprimible orientada hacia abajo.

Coloque papel no alimentador de papel com a face a imprimir voltada para baixo.

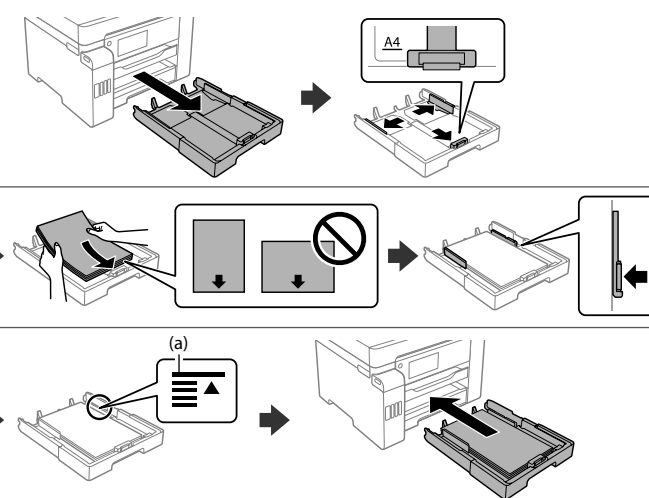

(a) Do not load paper above the ▲ arrow mark inside the edge guide.  
(a) Ne chargez pas le papier au-dessus de la flèche ▲ à l'intérieur du guide de bord.  
(a) No cargue papel por encima de la marca de flecha ▲ que hay dentro de la guía para bordes.  
(a) Não coloque papel acima da marca de seta ▲ no interior do guia das extremidades.

**14** Set the paper size and type for the paper cassette. You can change these settings later.

Définissez le format et le type de papier pour la cassette de papier. Vous pourrez modifier ces paramètres plus tard.

Establezca el tamaño y el tipo de papel para el cassette del papel. Puede modificar estos ajustes más adelante.

Configure o tamanho e tipo do papel para a unidade de alimentação de papel. Pode alterar estas definições mais tarde.



Make the fax settings. You can change these settings later. If you do not want to make settings now, close the fax settings screen.

Définissez les paramètres du fax. Vous pourrez modifier ces paramètres plus tard. Si vous ne souhaitez pas les définir maintenant, fermez l'écran des paramètres de télécopie.

Configure los ajustes de fax. Puede modificar estos ajustes más adelante. Si no quiere realizar ajustes ahora, cierre la pantalla de ajuste de fax.

Defina as definições de fax. Pode alterar estas definições mais tarde. Se não pretende fazer alterações agora, feche o ecrã das definições de fax.

**16** Connect a phone cable.  
Connectez un câble téléphonique.  
Conecte un cable de teléfono.  
Ligue um cabo de telefone.

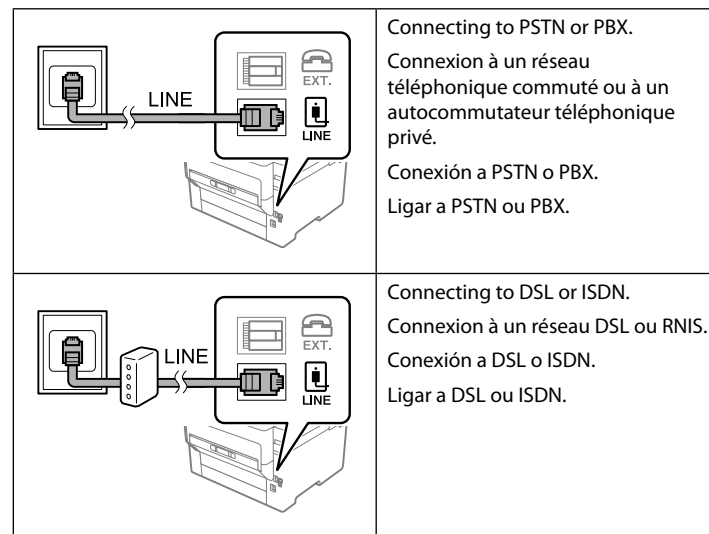

Available phone cable	RJ-11 Phone Line / RJ-11 Telephone set connection.
Câble téléphonique disponible	Connexion ligne téléphonique RJ-11 / téléphone RJ-11.
Cable de teléfono disponible	Línea de teléfono RJ-11 / Conexión de teléfono RJ-11.
Cabo telefónico disponível	Linha telefónica RJ-11 / Ligaçao ao telefone RJ-11.

Depending on the area, a phone cable may be included with the printer, if so, use the cable.

Selon la région, un câble téléphonique peut être fourni avec l'imprimante. Dans ce cas, utilisez-le.

Dependiendo de la zona, podría incluirse un cable de teléfono con la impresora. En ese caso, emplee dicho cable.

Dependendo da área, o cabo de telefone pode estar incluído com a impressora, se for o caso, utilize esse mesmo cabo.

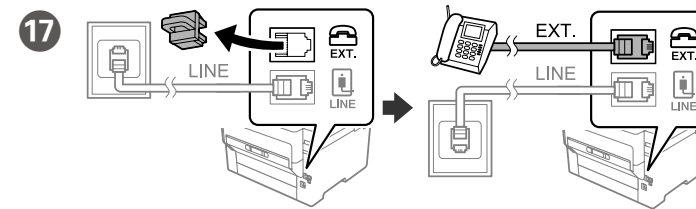

If you want to share the same phone line as your telephone, remove the cap and then connect the telephone to the EXT. port.

Si vous souhaitez partager la même ligne téléphonique que votre téléphone, retirez le cache et connectez le téléphone au port EXT.

Si desea compartir la misma línea telefónica que su teléfono, quite la tapa y conecte el teléfono al puerto EXT.

Se quiser partilhar a mesma linha telefónica do telefone, retire a tampa e ligue o telefone à porta EXT.

**18** Instal the software and configure network settings.  
Installez le logiciel et configurez les paramètres réseau.  
Instale el software y configure los ajustes de red.  
Instalar o software e configurar as definições de rede.

### Windows

Insert the CD, and follow the instructions of the screen.  
Insérez le CD et suivez les instructions à l'écran.  
Introduzca el CD y siga las instrucciones en pantalla.  
Inserir o CD e seguir as instruções que aparecem no ecrã.

### No CD/DVD drive Mac OS



Visit the website to start the setup process.  
Visitez le site web pour lancer le processus d'installation.  
Visite el sitio web para iniciar el proceso de configuración.  
Visite o sitio web para iniciar o processo de configuração.

### iOS/Android

See the *User's Guide* for more information.  
*Guide d'utilisation* pour plus d'informations.  
*Manual de usuario* para obtener más información.  
*Guia do Utilizador* para mais informações.

## Transporting

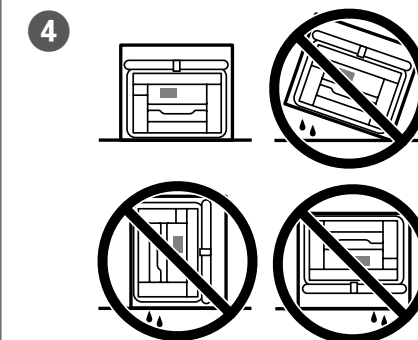
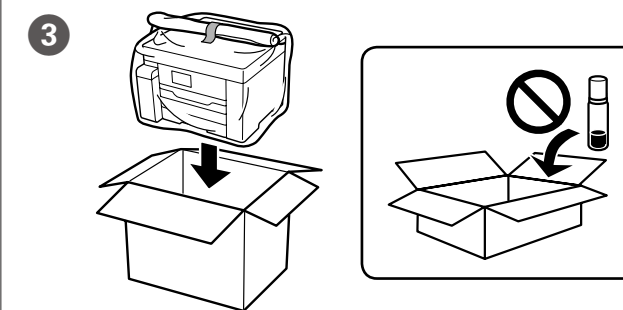
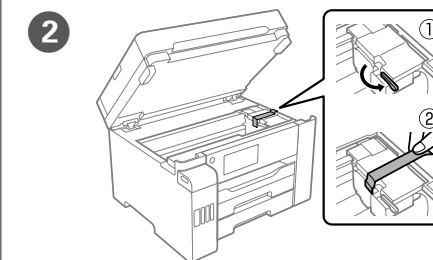
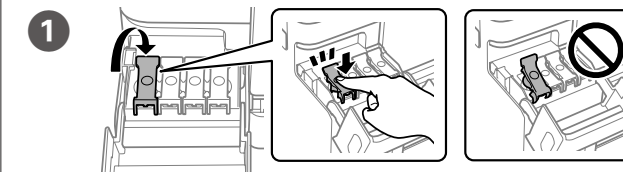

Maschinenlärminformations-Verordnung 3. GPSGV: Der höchste Schalldruckpegel beträgt 70 dB(A) oder weniger gemäß EN ISO 7779.

Das Gerät ist nicht für die Benutzung im unmittelbaren Gesichtsfeld am Bildschirmarbeitsplatz vorgesehen. Um störende Reflexionen am Bildschirmarbeitsplatz zu vermeiden, darf dieses Produkt nicht im unmittelbaren Gesichtsfeld platziert werden.

Обладнання відповідає вимогам Технічного регламенту обмеження використання деяких небезпечних речовин в електричному та електронному обладнанні.

Для пользователей из России  
Срок службы: 5 лет.

Türkiye'deki kullanıcılar için

- AEEE Yönetmeliğine Uygundur.
- Ürünün Sanayi ve Ticaret Bakanlığına tespit ve ilan edilen kullanma ömrü 5 yıldır.
- Tüketicilerin şikayet ve itirazları konusundaki başvuruları tüketici mahkemelerine ve tüketici hakem heyetlerine yapılabilir.

Üretici: SEIKO EPSON CORPORATION  
Adres: 3-5, Owa 3-chome, Suwa-shi, Nagano-ken 392-8502 Japan  
Tel: 81-266-52-3131  
Web: <http://www.epson.com/>

Windows® is a registered trademark of the Microsoft Corporation.  
Mac is a trademark of Apple Inc., registered in the U.S. and other countries.  
Android™ is a trademark of Google Inc.

The contents of this manual and the specifications of this product are subject to change without notice.





## Setting Up the Printer

Yazıcı kurulum talimatları için bu kılavuza veya Epson video kılavuzlarına bakın. Yazıcıyı kullanmayla ilgili bilgi için web sitemizdeki *Kullanım Kılavuzu* belgesine bakın. Kılavuzlara erişmek için *Destek*'i seçin.

راجع هذا الدليل أو أدلة Epson بالفيديو للاطلاع على تعليمات إعداد الطابعة. للحصول على معلومات تتعلق باستخدام الطابعة، راجع دليل المستخدم على موقعنا على شبكة الإنترنت. حدد الدعم للوصول إلى أدلة الاستخدام. جهت اطلاع از دستورالعمل‌های تنظیم، چاپگر این راهنما یا راهنماهای ویدیویی Epson را مشاهده کنید. جهت کسب اطلاعات درباره کار با چاپگر، راهنمای کاربر را در وبسایت ما مشاهده کنید. برای دسترسی به دفترچه‌های راهنما، گزینه پشتیبانی را انتخاب کنید.

Tazama mwongozo huu au miongozo ya video ya Epson kwa maagizo ya usanidi wa printa. Kwa maelezo kuhusu matumizi ya kichapishi, tazama *Mwongozo wa Mtumiaji* kwenye Tovuti yetu. Teua Auni ili kufikia miongozo.



epson.sn

### Önce bunu okuyun

Bu yazıcıdaki mürekkebin kullanımına dikkat edilmelidir. Mürekkep tankları doldurulurken veya yeniden doldurulurken etrafa mürekkep bulaşabilir. Giysilerinize veya eşyalarınıza mürekkep bulaşır bu lekelerin temizliği mümkün olmayabilir.

يُرجى قراءة هذا الدليل أولاً. تتطلب هذه الطابعة التعامل مع الحبر بحذر. قد تتناثر قطرات من الحبر عند تعبئة خزانات الحبر أو إعادة تعبئتها بالحبر. إذا لامس الحبر ملابسك أو أمتعتك، فقد لا تتمكن من إزالته.

ابتدا این را بخوانید. در این چاپگر باید به دقت از جوهر استفاده کنید. هنگام پر کردن یا پر کردن مجدد مخازن جوهر، ممکن است جوهر ترشح کند. اگر جوهر بر روی لباس‌ها یا وسایل شما بریزد ممکن است پاک نشود.

### Soma hii kwanza

Printa hii inahitaji uangalifu wakati wa kushughulikia wino. Wino unaweza kutapakaa wakati tangi la wino limejaa au kuongezwa wino. Iwapo wino utamwagikia nguo au mali yako, huenda usitoke.

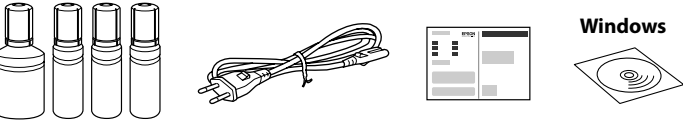

Konuma bağılı olarak ek öğeler eklenebilir.

قد تُرفق عناصر إضافية مع الطابعة حسب الموقع.

بسته به موقعیت ممکن است موارد دیگری نیز در بسته ارائه شوند.

Vipengee vya ziada vinaweza kujumuishwa kulingana na eneo.

Baskı kafasını şarj etmek için ilk mürekkep şişeleri kısmen kullanılacaktır. Bu şişeler izleyen mürekkep şişeleriyle karşılaştırıldığında daha az sayfa yazdırabilir.

تستخدم زجاجات الحبر الأولية جزئيًا لشحن رأس الطابعة. قد تتضمن الزجاجات كمية حبر تكفي لطباعة صفحات أقل مقارنة بزجاجات الحبر اللاحقة.

مقداری از محتوای بطری‌های جوهر اولیه برای شارژ هد چاپ مورد استفاده قرار می‌گیرد. در نتیجه ممکن است این بطری‌ها در مقایسه با بطری‌های آتی، تعداد صفحه‌های کمتری را چاپ کنند.

Chupa za kwanza za wino zitatumika kidogo kuchaji kichwa cha kuchapisha. Chupa hizi zinaweza kuchapisha kurasa chache ikilinganishwa na chupa za baadaye za wino.

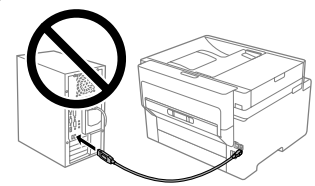

Sizden istenmediği sürece bir USB kablosu bağlamayın.

لا تقم بتوصيل كبل USB ما لم تكن هناك تعليمات بفعل ذلك.

كابل USB را تا زمانی که از شما خواسته نشده است متصل نکنید.

Usiunganishe kwenye kebo ya USB isipokuwa uelekezwe kufanya hivyo.

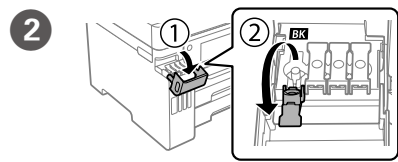
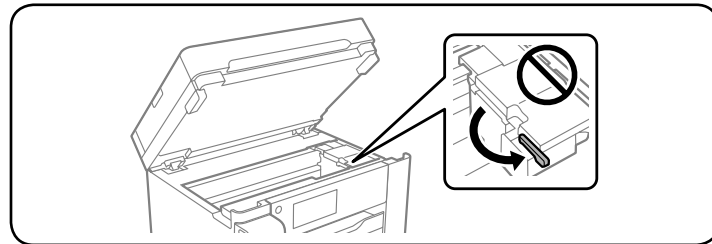
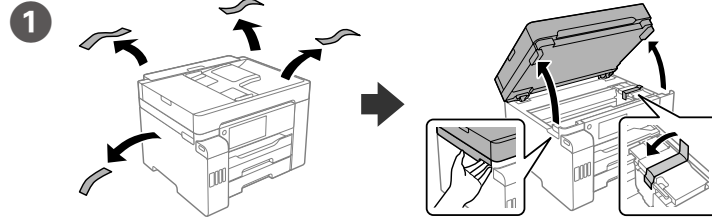

Mürekkep tankının renginin doldurmak istediğiniz mürekkep rengiyle uyduğundan emin olun.

تأكد من أن لون خزان الحبر يطابق لون الحبر الذي تريد تعبئته.

اطمینان حاصل کنید که رنگ مخزن جوهر با رنگ جوهری که قصد پر کردن دارید منطبق باشد.

Hakikisha kuwa rangi ya wino inawiana na rangi ya wino unayotaka kujaza.

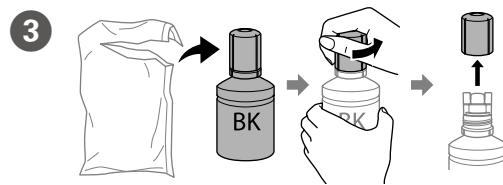

- ❑ Yazıcınızla gelen mürekkep kartuşlarını kullanın.
- ❑ Epson, orijinal olmayan mürekkeplerin kalitesini ve güvenilirliğini garanti edemez. Orijinal olmayan mürekkep kullanımı Epson'un garantisini kapsamında olmayan hasara yol açabilir.
- ❑ Mürekkep şişesini dik tutarken kapağı çıkarın, aksi halde mürekkep sızabilir.

- ❑ قم باستخدام زجاجات الحبر المرफقة مع هذه الطابعة.
- ❑ لا تضمن Epson جودة الحبر غير الأصلي أو متوقفيته. قد يؤدي استخدام حبر غير أصلي إلى حدوث تلف لا تشملته ضمانات Epson.
- ❑ أزل الغطاء أثناء الاحتفاظ بزجاجة الحبر في وضع قائم؛ وإلا فقد يتسرب الحبر.
- ❑ از بطری‌های جوهر که همراه چاپگر شما عرضه شده است استفاده کنید.
- ❑ Epson نمی‌تواند کیفیت یا قابلیت اعتماد به جوهر غیر اصل را ضمانت کند. استفاده از جوهر غیراصلی امکان دارد باعث آسیب دیدن محصول شود که تحت ضمانت‌های Epson نمی‌باشد.
- ❑ در حالی که بطری را عمودی نگه داشته‌اید، درپوش را بردارید؛ در غیر این صورت ممکن است نشت کند.

- ❑ Tumia chupa za wino zilizokuja na printa yako.
- ❑ Epson haiwezi kuhakikisha ubora na utegemezi wa wino usio halali. Matumizi ya wino usio halali yanaweza kusababisha uharibifu usioangaziwa na dhama za Epson.
- ❑ Ondoa kifuniko huku ukisimamisha wima chupa ya wino; vinginevyo wino unaweza kuvuja.

4 Şişedeki tüm mürekkebi yazıcıya dökün.

صب كل الحبر من الزجاجاة في الطابعة.

همه جوهر را بطری درون چاپگر بریزید.

Mwaga wino wote kutoka kwenye chupa hadi kwenye kichapishi.

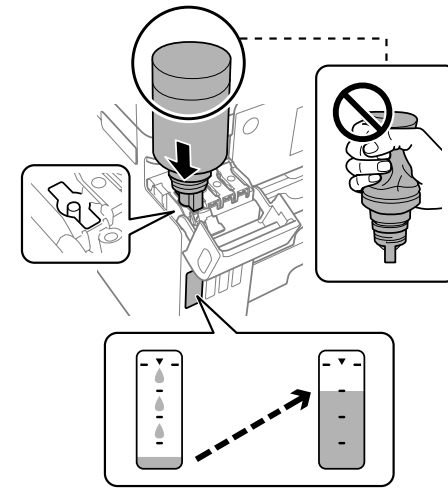

- ❑ Mürekkep şişesini düşürmeyin, aksi halde mürekkep sızabilir.
- ❑ Mürekkep tanka akmaya başlamazsa mürekkep şişesini çıkarın ve yeniden yerine takmayı deneyin.
- ❑ Mürekkep şişesini yerleştirilmiş olarak bırakmayın; aksi durumda şişe hasar görebilir veya mürekkep sızabilir.

- ❑ لا تدفع زجاجة الحبر، وإلا فقد يتسرب الحبر.
- ❑ إذا لم يبدأ الحبر في التدفق إلى الخزان، فأخرج زجاجة الحبر ثم حاول إعادة إدخالها.
- ❑ لا تترك زجاجة الحبر بالداخل؛ وإلا، فقد تتلف الزجاجاة أو قد يتسرب الحبر.

- ❑ به آن ضربه نزنید، در غیر این صورت ممکن است جوهر نشت کند.
- ❑ اگر جوهر وارد مخزن نشد، بطری جوهر را بردارید و دوباره وارد کنید.
- ❑ ظرف جوهر را در دستگاه رها نکنید زیرا ممکن است به آن آسیب برسد یا جوهر نشت کند.

- ❑ Usigongee chupa ya wino; vinginevyo wino unaweza kumwagika.
- ❑ Iwapo wino hautaanza kutiririka kwenye tangi, ondoa chupa ya wino na ujaribu kuichomeka tena.
- ❑ Usiache chupa ya wino kama imechomekwa; vinginevyo huenda chupa ikaharibika au wino unaweza kumwagika.

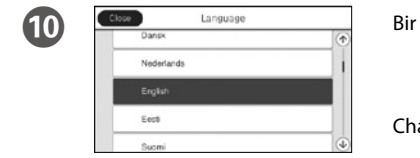
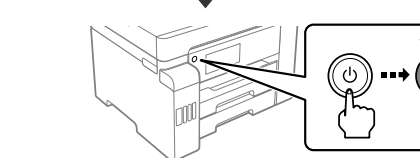
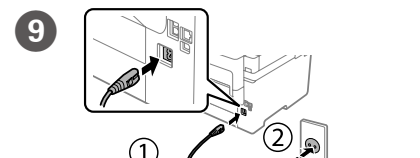
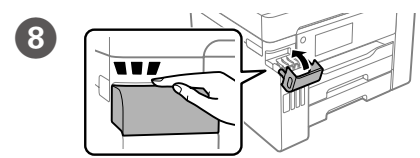
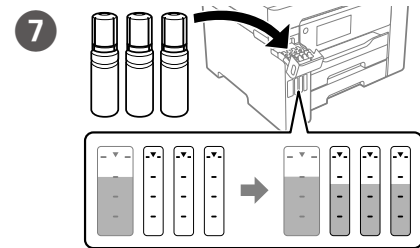
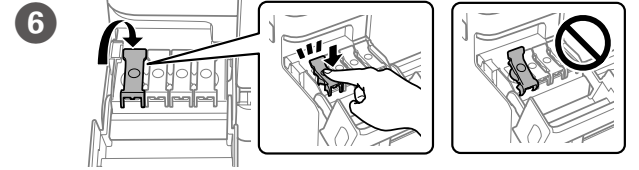
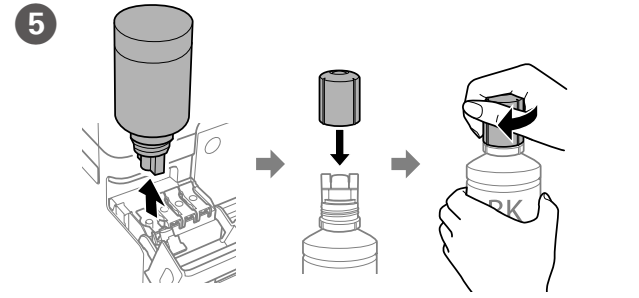

Bir dil, ülke ve zaman seçin.

اختر اللغة والبلد والوقت.

یک زبان، کشور و ساعت را انتخاب کنید.

Chagua lugha, nchi na saa.

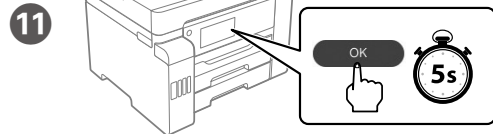

**11** Buradan Başlayın mesajı görüntülediğinizde OK düğmesini 5 saniye basılı tutun.

عند ظهور رسالة ابدأ من هنا، اضغط على OK لمدة 5 ثوانٍ.

هنكاهى كه بياام از اينجا شروع كنيد نمايش داده شد، دکمه OK را به مدت 5 ثانيه فشار دهيد.

Wakati ujumbe wa kuona Anza Hapa umeonyeshwa, bonyeza OK kwa sekunde 5.

**12** Mürekkebi doldurmaya başlamak için ekrandaki yönergeleri izleyin. Mürekkep doldurma yaklaşık 9 dakika sürer.

اتبع التعليمات المعروضة على الشاشة لبدء شحن الحبر. تستغرق عملية شحن الحبر حوالي 9 دقيقة. برای شروع شارژ کردن جوهر، دستورالعمل‌های روی صفحه را دنبال کنید. شارژ شدن جوهر حدود 9 دقیقه طول می کشد.

Fuata maagizo kwenye skrini ili kuanza kuchaji wino. Kuongeza wino kunachukua takriban dakika 9.

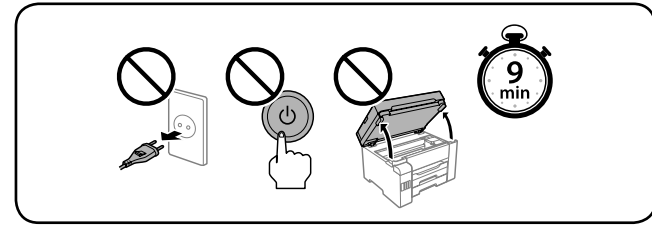

**13** Kâğıt kasetine, yazdırılabilir tarafı aşağı bakar şekilde kâğıt yükleyin.

قم بإدراج الورق في درج الورق على أن يكون الجانب المراد طباعته مواجهًا لأسفل.

کاغذ را در کاست کاغذ بگذارید در حالی که طرف قابل چاپ آن رو به پایین باشد.

Pakia karatasi kwenye kaseti ya karatasi eneo la kuchapishwa likiangalia chini.

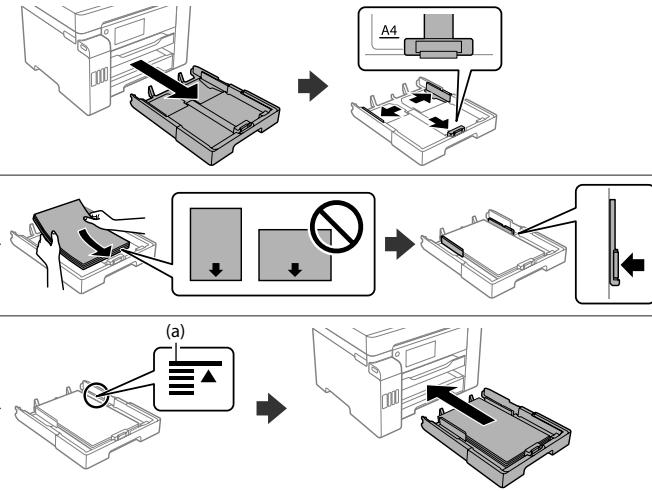

(a) Kâğıdı kenar kılavuzu içindeki ▲ ok işaretini aşmayacak şekilde yükleyin.

(a) لا تحمّل ورقًا أعلى علامة السهم ▲ داخل موجه الحافة.

(a) کاغذ را بالاتر از علامت فلش ▲ در داخل گیره نگهدارنده لبه پر نکنید.

(a) Usipakie karatasi juu ya alama ya mshale wa ▲ ndani ya mwongozo wa ukingo.

**14** Kâğıt boyutunu ve kâğıt kaseti türünü ayarlayın. Bu ayarları daha sonra değiştirebilirsiniz.

عُن حجم الورق ونوعه المناسب لدرج الورق. ويمكن تغيير هذه الإعدادات لاحقًا.

اندازه و نوع کاغذ قرار داده شده در کاست کاغذ را تنظیم کنید. می توانید بعداً این تنظیمات را تغییر دهید.

Weka ukubwa na aina ya karatasi kwa kaseti ya karatasi. Unaweza kubadilisha mipangilio hii badaye.



**15** Faks ayarlarını yapın. Bu ayarları daha sonra değiştirebilirsiniz. Ayarları şimdi yapmak istemezseniz faks ayarları ekranını kapatın.

تهيئة إعدادات الفاكس. ويمكن تغيير هذه الإعدادات لاحقًا. وإذا لم ترغب في تعيينها الآن، فأغلق شاشة إعداد الفاكس.

تنظیمات نماير را تعیین کنید. می توانید بعداً این تنظیمات را تغییر دهید. در صورتی که هم اکنون قصد تعیین تنظیمات را ندارید، صفحه تنظیمات نماير را ببندید.

Unda mipangilio ya faksi. Unaweza kubadilisha mipangilio hii badaye. Ikiwa hutaki kuunda mipangilio sasa, funga skrini ya mipangilio ya faksi.

**16** Bir telefon kablosu bağlayın.

وُصل كابل هاتف.

سیم تلفن را وصل کنید.

Unganisha kebo ya simu.

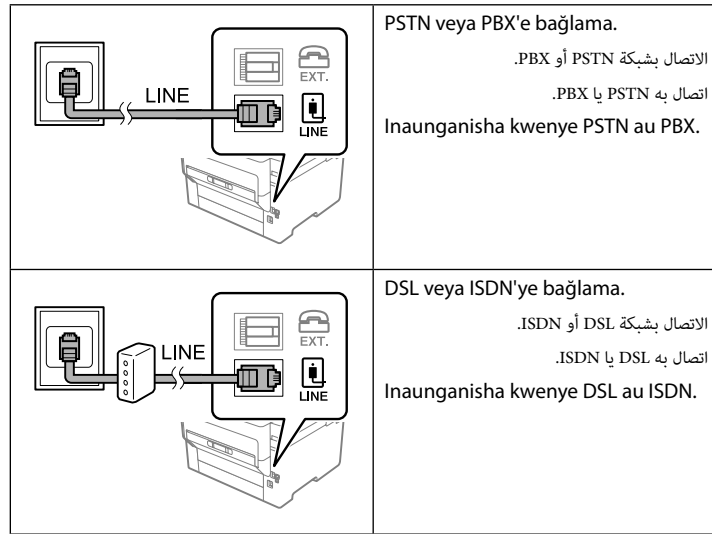

PSTN veya PBX'e bağlama.

الاتصال بشبكة PSTN أو PBX.

اتصال به PSTN یا PBX.

Inaunganisha kwenye PSTN au PBX.

DSL veya ISDN'ye bağlama.

الاتصال بشبكة DSL أو ISDN.

اتصال به DSL یا ISDN.

Inaunganisha kwenye DSL au ISDN.

Mevcut telefon kablosu	RJ-11 Telefon Hattı / RJ-11 Telefon seti bağlantısı.
كابل الهاتف المتوفر	واجهة RJ-11 للاتصال بخط الهاتف / واجهة RJ-11 للاتصال بمجموعة هواتف.
سیم تلفن موجود	خط تلفن RJ-11 / اتصال تنظیم تلفن RJ-11.
Kebo ya simu inayopatikana	Laini ya Simu ya RJ-11 / Muunganisho wa simu ya RJ-11.

**Bölgeye bağlı olarak, yazıcıyla birlikte bir telefon kablosu verilebilir; bu durumda kabloyu kullanın.**

قد يُرفق كابل هاتف بالطابعة حسب منطقة الشراء؛ استخدم هذا الكابل إذا كان مرفقًا.

بسته به منطقه ای که در آن هستید، ممکن است یک سیم تلفن همراه با چاپگر ارائه شده باشد. در این صورت از همان سیم استفاده کنید.

Kulingana na eneo, huenda kebo ya simu ikajumuishwa na printa, ikiwa ni hivyo, tumia kebo.

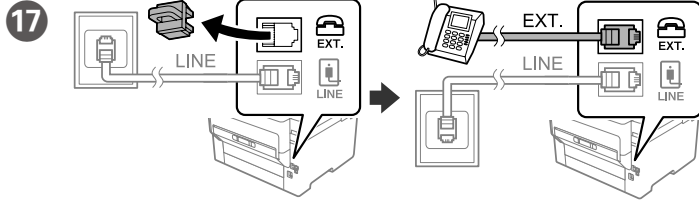

**17** Telefonunuzla aynı telefon hattını paylaşmak isterseniz, kapağı çıkarıp telefonu EXT. bağlantı noktasına bağlayın.

أزل الغطاء ثم وُصل الهاتف بمنفذ EXT.، إذا أردت مشاركة خط الهاتف نفسه باعتبارها هاتفك.

اگر می خواهید خط تلفن یکسانی را به عنوان خط تلفن مورد استفاده قرار دهید، درپوش را بردارید و سپس تلفن را به پورت EXT. وصل کنید.

Ikiwa unataka kushiriki lani moja ya simu kama simu yako, ondoa kifuniko na kisha uunganishe simu kwenye kituo cha EXT.

**18** Yazılımı yükleyin ve ağ ayarlarını yapılandırın.

تنصيب البرامج وتهيئة إعدادات الشبكة.

نرم‌افزار را نصب کرده و تنظیمات شبکه را پیکربندی کنید.

Sakinisha programu na usanidi mipangilio ya mtandao.

## Windows

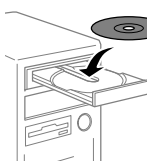

CD'yi yerleştirin ve ekrandaki talimatları izleyin.

أدخل القرص المضغوط، واتبع إرشادات الشاشة.

را در دستگاه قرار دهید و دستورالعمل‌های روی صفحه را دنبال کنید.

Chomeka CD, na ufuate maagizo ya skrini.

## No CD/DVD drive Mac OS



Kurulum işlemini başlatmak için web sitesini ziyaret edin.

تفضل بزيارة موقع الويب لبدء عملية الإعداد.

برای شروع فرآیند راه‌اندازی، از وب‌سایت ما بازدید کنید.

Tembelea tovuti ili kuanza mchakato wa usanidi.

## iOS/Android

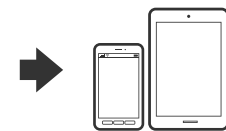

Daha fazla bilgi için Kullanım Kılavuzu.

راجع دليل المستخدم للحصول على مزيد من المعلومات.

داهنمای کاربر برای اطلاعات بیشتر.

Mwongozo wa Mtumiaji kwa maelezo zaidi.

# Transporting

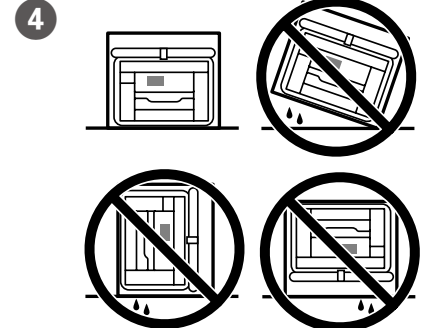
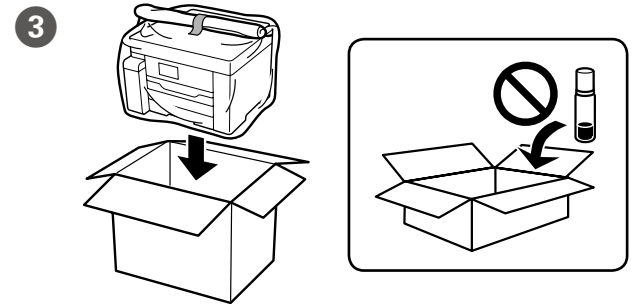
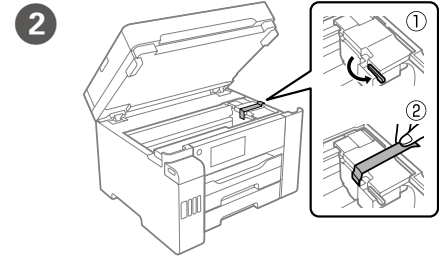
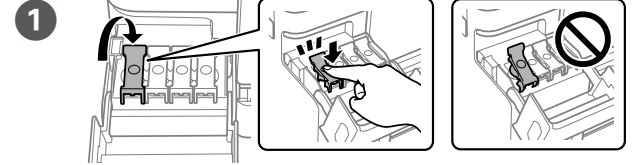

Maschinenlärminformations-Verordnung 3. GPGVG: Der höchste Schalldruckpegel beträgt 70 dB(A) oder weniger gemäß EN ISO 7779.

Das Gerät ist nicht für die Benutzung im unmittelbaren Gesichtsfeld am Bildschirmarbeitsplatz vorgesehen. Um störende Reflexionen am Bildschirmarbeitsplatz zu vermeiden, darf dieses Produkt nicht im unmittelbaren Gesichtsfeld platziert werden.

Обладнання відповідає вимогам Технічного регламенту обмеження використання деяких небезпечних речовин в електричному та електронному обладнанні.

Для пользователей из России  
Срок службы: 5 лет.

Türkiye'deki kullanıcılar için

- AEEE Yönetmeliğine Uygundur.
- Ürünün Sanayi ve Ticaret Bakanlığınca tespit ve ilan edilen kullanma ömrü 5 yıldır.
- Tüketicilerin şikayet ve itirazları konusundaki başvuruları tüketici mahkemelerine ve tüketici hakem heyetlerine yapılabilir.
- Üretici: SEIKO EPSON CORPORATION
- Adres: 3-5, Owa 3-chome, Suwa-shi, Nagano-ken 392-8502 Japan
- Tel: 81-266-52-3131
- Web: http://www.epson.com/

Windows® is a registered trademark of the Microsoft Corporation.  
Mac is a trademark of Apple Inc., registered in the U.S. and other countries.  
Android™ is a trademark of Google Inc.

The contents of this manual and the specifications of this product are subject to change without notice.

