

FM/MW/SW CD Bluetooth® Car Audio

Operating Instructions

GB

To cancel the demonstration (DEMO) display, see
page 18.
For the connection/installation, see page 32.



* 4 7 3 8 9 3 7 5 3 * (1)

For safety, be sure to install this unit in the dashboard of the car as the rear side of the unit becomes hot during use. For details, see "Connection/Installation" (page 32).

CLASS 1 LASER PRODUCT

This label is located on bottom surface of the product.

This product is classified Class 1 Laser product by IEC60825-1:2007 and IEC60825-1:2014.

- Emission Duration: Continuous
- Laser Output: Less than 55.8 μ W
- Wavelength: 775 nm to 800 nm

The nameplate indicating operating voltage, etc., is located on the bottom of the chassis.

The validity of the CE marking is restricted to only those countries where it is legally enforced, mainly in the countries EEA (European Economic Area) and Switzerland.



WARNING: Do not ingest battery, Chemical Burn Hazard.

The remote commander contains a coin/button cell battery. If the coin/button cell battery is swallowed, it can cause severe internal burns in just 2 hours and can lead to death.

Keep new and used batteries away from children. If the battery compartment does not close securely, stop using the product and keep it away from children.

If you think batteries might have been swallowed or placed inside any part of the body, seek immediate medical attention.

Note on the lithium battery

Do not expose the battery to excessive heat such as direct sunlight, fire or the like.

Warning if your car's ignition has no ACC position

Be sure to set the AUTO OFF function (page 18). The unit will shut off completely and automatically in the set time after the unit is turned off and the clock is displayed (i.e. press and hold OFF for 1 second), which prevents battery drain. If you do not set the AUTO OFF function, press and hold OFF until the display disappears each time you turn the ignition off.

Disclaimer regarding services offered by third parties

Services offered by third parties may be changed, suspended, or terminated without prior notice. Sony does not bear any responsibility in these sorts of situations.

About the NFC function

The model supporting the NFC function described in this manual is as follows:

- MEX-N5300BT

Important notice

Caution

IN NO EVENT SHALL SONY BE LIABLE FOR ANY INCIDENTAL, INDIRECT OR CONSEQUENTIAL DAMAGES OR OTHER DAMAGES INCLUDING, WITHOUT LIMITATION, LOSS OF PROFITS, LOSS OF REVENUE, LOSS OF DATA, LOSS OF USE OF THE PRODUCT OR ANY ASSOCIATED EQUIPMENT, DOWNTIME, AND PURCHASER'S TIME RELATED TO OR ARISING OUT OF THE USE OF THIS PRODUCT, ITS HARDWARE AND/OR ITS SOFTWARE.

Dear customer, this product includes a radio transmitter.

Please check your vehicle operation manual or contact the manufacturer of your vehicle or your vehicle dealer, before you install this product into your vehicle.

Emergency calls

This BLUETOOTH car handsfree and the electronic device connected to the handsfree operate using radio signals, cellular, and landline networks as well as user-programmed function, which cannot guarantee connection under all conditions. Therefore do not rely solely upon any electronic device for essential communications (such as medical emergencies).

On BLUETOOTH communication

- Microwaves emitting from a BLUETOOTH device may affect the operation of electronic medical devices. Turn off this unit and other BLUETOOTH devices in the following locations, as it may cause an accident.
 - where inflammable gas is present, in a hospital, train, airplane, or petrol station
 - near automatic doors or a fire alarm
- This unit supports security capabilities that comply with the BLUETOOTH standard to provide a secure connection when the BLUETOOTH wireless technology is used, but security may not be enough depending on the setting. Be careful when communicating using BLUETOOTH wireless technology.

- We do not take any responsibility for the leakage of information during BLUETOOTH communication.

If you have any questions or problems concerning your unit that are not covered in this manual, consult your nearest Sony dealer.

Table of Contents

| | |
|----------------------------------|---|
| Guide to Parts and Controls..... | 5 |
|----------------------------------|---|

Getting Started

| | |
|---|----|
| Detaching the Front Panel | 7 |
| Resetting the Unit..... | 7 |
| Setting the Clock..... | 7 |
| Checking the Battery Voltage | 7 |
| Preparing a BLUETOOTH Device | 8 |
| Connecting a USB Device..... | 10 |
| Connecting Other Portable Audio Device | 10 |

Listening to the Radio

| | |
|------------------------------------|----|
| Listening to the Radio | 11 |
| Using Radio Data System (RDS)..... | 11 |

Playback

| | |
|------------------------------------|----|
| Playing a Disc | 12 |
| Playing a USB Device | 12 |
| Playing a BLUETOOTH Device | 12 |
| Searching and Playing Tracks | 13 |

Handsfree Calling (via BLUETOOTH only)

| | |
|--|----|
| Receiving a Call..... | 14 |
| Making a Call..... | 14 |
| Available Operations During Call | 15 |

Useful Functions

| | |
|---|----|
| "Sony Music Center" with iPhone/ Android™ Smartphone | 16 |
| Using Voice Recognition (Android Smartphone only)..... | 17 |
| Using "Siri Eyes Free" | 17 |

Settings

| | |
|--|----|
| Canceling the DEMO Mode..... | 18 |
| Basic Setting Operation..... | 18 |
| General Setup (GENERAL) | 18 |
| Sound Setup (SOUND) | 19 |
| Display Setup (DISPLAY) | 20 |
| BLUETOOTH Setup (BLUETOOTH) | 21 |
| "Sony Music Center" Setup (SONY APP)..... | 21 |

Additional Information

| | |
|-----------------------------|----|
| Updating the Firmware | 22 |
| Precautions..... | 22 |
| Maintenance..... | 23 |
| Specifications | 24 |
| Troubleshooting..... | 26 |
| Messages | 30 |

Connection/Installation

| | |
|------------------------------------|----|
| Cautions | 32 |
| Parts List for Installation | 32 |
| Connection (For MEX-N5300BT) | 33 |
| Connection (For MEX-N4300BT) | 34 |
| Installation | 36 |

Guide to Parts and Controls

Main unit

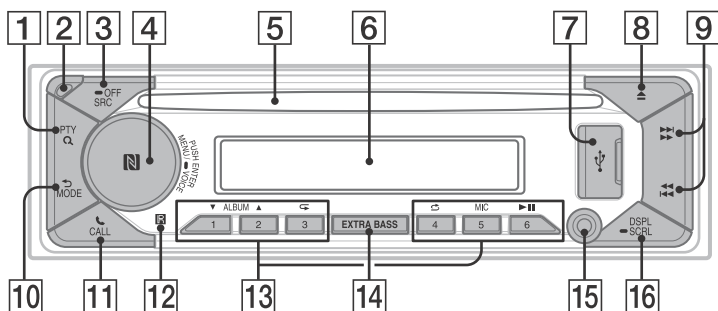

1 PTY (program type)

Select PTY in RDS.

Q (browse) (page 13)

Enter the browse mode during playback.
(Not available when a USB device in Android mode or iPod is connected.)

2 Front panel release button

3 SRC (source)

Turn on the power.
Change the source.

OFF

Press and hold for 1 second to turn the source off and display the clock.
Press and hold for more than 2 seconds to turn off the power and the display.
If the unit is turned off and the display disappears, operation by the remote commander is not available.

4 Control dial

Rotate to adjust the volume.

PUSH ENTER

Enter the selected item.
Press SRC, rotate then press to change the source (timeout in 2 seconds).

MENU

Open the setup menu.

VOICE (page 15, 17)

Press and hold for more than 2 seconds to activate voice dial, voice recognition (Android smartphone only), or the Siri function (iPhone only).

N-Mark (MEX-N5300BT only)

Touch the control dial with Android smartphone to make BLUETOOTH connection.

5 Disc slot

6 Display window

7 USB port

8 (disc eject)

9 (SEEK +/-)

Tune in radio stations automatically.
Press and hold to tune manually.

◀▶ (prev/next)

◀▶▶ (fast-reverse/fast-forward)

10 (back)

Return to the previous display.

MODE (page 11)

11 CALL

Enter the call menu. Receive/end a call.
Press and hold for more than 2 seconds to switch the BLUETOOTH signal.

12 Receptor for the remote commander

13 Number buttons (1 to 6)

Receive stored radio stations. Press and hold to store stations.

ALBUM ▼/▲

Skip an album for audio device. Press and hold to skip albums continuously. (Not available when a USB device in Android mode or iPod is connected.)

↺ (repeat)

(Not available when a USB device in Android mode is connected.)

↻ (shuffle)

(Not available when a USB device in Android mode is connected.)

MIC (page 15)

▶|| (play/pause)

14 EXTRA BASS

Reinforces bass sound in synchronization with the volume level. Press to change the EXTRA BASS setting: [1], [2], [OFF].

15 AUX input jack

16 DSPL (display)

Press to change display items.

■ SCRL (scroll)

Press and hold to scroll a display item.

RM-X231 Remote commander

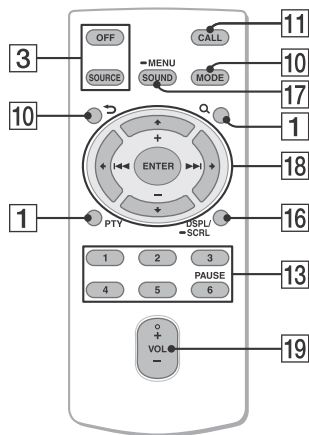

The VOL (volume) + button has a tactile dot.

17 SOUND

Open the SOUND menu directly.

■ MENU

Press and hold to open the setup menu.

18 ◀/↑/↓/▶

Select a setup item, etc.

ENTER

Enter the selected item.

Press and hold for more than 2 seconds to establish or terminate the "Sony | Music Center" function.

◀◀/▶▶ (prev/next)

+/- (album +/-)

19 VOL (volume) +/-

Remove the insulation film before use.



Getting Started

Detaching the Front Panel

You can detach the front panel of this unit to prevent theft.

- 1 Press and hold OFF ① until the unit turns off, press the front panel release button ②, then pull the panel towards you to remove.

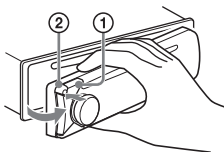

Caution alarm

If you turn the ignition switch to the OFF position without detaching the front panel, the caution alarm will sound for a few seconds. The alarm will only sound if the built-in amplifier is used.

Serial numbers (MEX-N5300BT only)

Make sure the serial numbers on the bottom of the unit and the back of the front panel are matched correctly. Otherwise you cannot make BLUETOOTH pairing, connection and disconnection by NFC.

Attaching the front panel

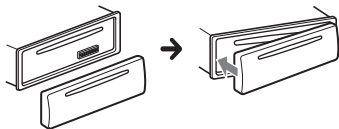

Resetting the Unit

Before operating the unit for the first time, after replacing the car battery, or changing the connections, you must reset the unit.

- 1 Press DSPL and CALL for more than 2 seconds.

Note

Resetting the unit will erase the clock setting and some stored contents.

Setting the Clock

- 1 Press MENU, rotate the control dial to select [GENERAL], then press it.
- 2 Rotate the control dial to select [SET CLOCK], then press it.
- 3 Rotate the control dial to select [MANUAL], then press it. The hour indication flashes.
- 4 Rotate the control dial to set the hour and minute. To move the digital indication, press ◀▶ (SEEK -/+).
- 5 After setting the minute, press MENU. The setup is complete and the clock starts.

To display the clock

Press DSPL.

To set the clock automatically

Select [AUTO <RDS>] in step 3.

Checking the Battery Voltage

You can check the current battery voltage. (Not available while the source is off and the clock is displayed.)

- 1 Press DSPL repeatedly until the battery voltage display appears.

Preparing a BLUETOOTH Device

You can enjoy music, or perform handsfree calling depending on the BLUETOOTH compatible device such as a smartphone, cellular phone and audio device (hereafter "BLUETOOTH device" if not otherwise specified). For details on connecting, refer to the operating instructions supplied with the device.

Before connecting the device, turn down the volume of this unit; otherwise, loud sound may result.

Connecting with a Smartphone using One-touch connection (NFC) (MEX-N5300BT only)

By touching the control dial on the unit with an NFC* compatible smartphone, the unit is paired and connected with the smartphone automatically.

* NFC (Near Field Communication) is a technology enabling short-range wireless communication between various devices, such as mobile phones and IC tags. Thanks to the NFC function, data communication can be achieved easily just by touching the relevant symbol or designated location on NFC compatible devices.

For a smartphone with Android OS 4.0 or lower installed, downloading the app "NFC Easy Connect" available on Google Play is required. The app may not be downloadable in some countries/regions.

1 Activate the NFC function on the smartphone.

For details, refer to the operating instructions supplied with the smartphone.

2 Touch the N-Mark part of the unit with the N-Mark part of the smartphone.

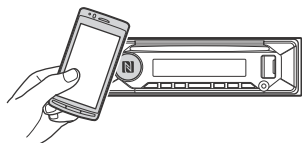

Make sure that  lights up on the display of the unit.

To disconnect using NFC

Touch the N-Mark part of the unit with the N-Mark part of the smartphone again.

Notes

- When making the connection, handle the smartphone carefully to prevent scratches.
- One-touch connection is not possible when the unit is already connected to two NFC compatible devices. In this case, disconnect either device, and make connection with the smartphone again.

Pairing and connecting with a BLUETOOTH device

When connecting a BLUETOOTH device for the first time, mutual registration (called "pairing") is required. Pairing enables this unit and other devices to recognize each other. This unit can connect two BLUETOOTH devices (two cellular phones, or a cellular phone and an audio device).



1 Place the BLUETOOTH device within 1 m (3 ft) of this unit.

2 Press MENU, rotate the control dial to select [BLUETOOTH], then press it.

3 Rotate the control dial to select [SET PAIRING], then press it.

- 4 Rotate the control dial to select [SET DEVICE 1]* or [SET DEVICE 2]*, then press it.**

 flashes while the unit is in pairing standby mode.

* [SET DEVICE 1] or [SET DEVICE 2] will be changed to the paired device name after pairing is complete.

- 5 Perform pairing on the BLUETOOTH device so it detects this unit.**

- 6 Select [MEX-xxxxx] (your model name) shown in the display of the BLUETOOTH device.**

If your model name does not appear, repeat from step 2.



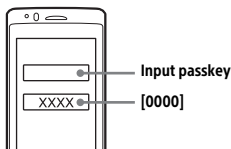

- 7 If passkey* input is required on the BLUETOOTH device, input [0000].**

* Passkey may be called "Passcode," "PIN code," "PIN number" or "Password," etc., depending on the device.



When pairing is made,  stays lit.

- 8 Select this unit on the BLUETOOTH device to establish the BLUETOOTH connection.**

 or  lights up when the connection is made.

Note

While connecting to a BLUETOOTH device, this unit cannot be detected from another device. To enable detection, enter the pairing mode and search for this unit from another device.

To start playback

For details, see "Playing a BLUETOOTH Device" (page 12).



To disconnect the paired device

Perform steps 2 to 4 to disconnect after this unit and the BLUETOOTH device are paired.



Connecting with a paired BLUETOOTH device

To use a paired device, connection with this unit is required. Some paired devices will connect automatically.



- 1 Press MENU, rotate the control dial to select [BLUETOOTH], then press it.**
- 2 Rotate the control dial to select [SET BT SIGNAL], then press it.**
Make sure that  lights up.
- 3 Activate the BLUETOOTH function on the BLUETOOTH device.**
- 4 Operate the BLUETOOTH device to connect to this unit.**
 or  lights up.

Icons in the display:

| | |
|---|---|
|  | Lights up when handsfree calling is available by enabling the HFP (Handsfree Profile). |
|  | Lights up when the audio device is playable by enabling the A2DP (Advanced Audio Distribution Profile). |

To connect the last-connected device from this unit

Activate the BLUETOOTH function on the BLUETOOTH device.

To connect with the audio device, press SRC to select [BT AUDIO] and press  (play/pause).

To connect with the cellular phone, press CALL.

Note

While streaming BLUETOOTH audio, you cannot connect from this unit to the cellular phone. Connect from the cellular phone to this unit instead.

Tip

With BLUETOOTH signal on: when the ignition is turned on, this unit reconnects automatically to the last-connected cellular phone.

To install the microphone

For details, see "Installing the microphone (MEX-N5300BT only)" (page 36).

Connecting with an iPhone/iPod (BLUETOOTH Auto Pairing)

When an iPhone/iPod with iOS5 or later installed is connected to the USB port, the unit is paired and connected with the iPhone/iPod automatically.

To enable BLUETOOTH Auto Pairing, make sure [SET AUTOPAIR] in [BLUETOOTH] is set to [ON] (page 21).

- 1 Activate the BLUETOOTH function on the iPhone/iPod.
- 2 Connect an iPhone/iPod to the USB port.

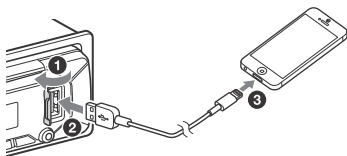

Make sure that  lights up on the display of the unit.

Notes

- BLUETOOTH Auto Pairing is not possible if the unit is already connected to two BLUETOOTH devices. In this case, disconnect either device, then connect the iPhone/iPod again.
- If BLUETOOTH Auto Pairing is not established, see "Preparing a BLUETOOTH Device" (page 8).

Connecting a USB Device

- 1 Turn down the volume on the unit.
- 2 Connect the USB device to the unit.
To connect an iPod/iPhone, use the USB connection cable for iPod (not supplied).

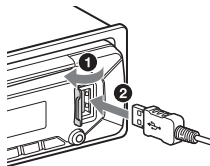

Connecting Other Portable Audio Device

- 1 Turn off the portable audio device.
- 2 Turn down the volume on the unit.
- 3 Connect the portable audio device to the AUX input jack (stereo mini jack) on the unit with a connecting cord (not supplied)*.

* Be sure to use a straight type plug.

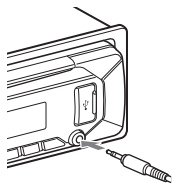

- 4 Press SRC to select [AUX].

To match the volume level of the connected device to other sources

Start playback of the portable audio device at a moderate volume, and set your usual listening volume on the unit.

Press MENU, then select [SOUND] → [SET AUX VOL] (page 20).

Listening to the Radio

Listening to the Radio

To listen to the radio, press SRC to select [TUNER].

Storing automatically (BTM)

- 1 Press MODE to change the band (FM1, FM2, FM3, MW, SW1 or SW2).
- 2 Press MENU, rotate the control dial to select [GENERAL], then press it.
- 3 Rotate the control dial to select [SET BTM], then press it.
The unit stores stations in order of frequency on the number buttons.

Tuning

- 1 Press MODE to change the band (FM1, FM2, FM3, MW, SW1 or SW2).
- 2 Perform tuning.
To tune manually
Press and hold ◀◀/▶▶ (SEEK -/+) to locate the approximate frequency, then press ◀◀/▶▶ (SEEK -/+) repeatedly to fine adjust to the desired frequency.
To tune automatically
Press ◀◀/▶▶ (SEEK -/+).
Scanning stops when the unit receives a station.

Storing manually

- 1 While receiving the station that you want to store, press and hold a number button (1 to 6) until [MEM] appears.

Receiving the stored stations

- 1 Select the band, then press a number button (1 to 6).

Using Radio Data System (RDS)

Selecting program types (PTY)

- 1 Press PTY during FM reception.
- 2 Rotate the control dial until the desired program type appears, then press it.
The unit starts to search for a station broadcasting the selected program type.

Type of programs

NEWS (News), **AFFAIRS** (Current Affairs), **INFO** (Information), **SPORT** (Sports), **EDUCATE** (Education), **DRAMA** (Drama), **CULTURE** (Culture), **SCIENCE** (Science), **VARIED** (Varied), **POP M** (Pop Music), **ROCK M** (Rock Music), **EASY M** (Easy Listening), **LIGHT M** (Light classical), **CLASSICS** (Serious classical), **OTHER M** (Other Music), **WEATHER** (Weather), **FINANCE** (Finance), **CHILDREN** (Children's program), **SOCIAL** (Social Affairs), **RELIGION** (Religion), **PHONE IN** (Phone In), **TRAVEL** (Travel), **LEISURE** (Leisure), **JAZZ** (Jazz Music), **COUNTRY** (Country Music), **NATION M** (National Music), **OLDIES** (Oldies Music), **FOLK M** (Folk Music), **DOCUMENT** (Documentary)

Playback

Playing a Disc

- 1 Insert the disc (label side up).

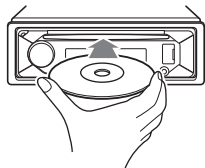

Playback starts automatically.

Playing a USB Device

In these Operating Instructions, "iPod" is used as a general reference for the iPod functions on an iPod and iPhone, unless otherwise specified by the text or illustrations.

For details on the compatibility of your iPod, see "About iPod" (page 23) or visit the support site (page 39).

AOA (Android Open Accessory) 2.0, MSC (Mass Storage Class) and MTP (Media Transfer Protocol) type USB devices* compliant with the USB standard can be used. Depending on the USB device, the Android mode or MSC/MTP mode can be selected on the unit.

Some digital media players or Android smartphones may require setting to MTP mode.

* e.g., a USB flash drive, digital media player, Android smartphone

Notes

- For details on the compatibility of your USB device, visit the support site (page 39).
- Smartphones with Android OS 4.1 or higher installed support Android Open Accessory 2.0 (AOA 2.0). However, some smartphones may not fully support AOA 2.0 even if Android OS 4.1 or higher is installed.
For details on the compatibility of your Android smartphone, visit the support site (page 39).

- Playback of the following files is not supported.
MP3/WMA/AAC/FLAC:
 - copyright-protected files
 - DRM (Digital Rights Management) files
 - Multi-channel audio filesMP3/WMA/AAC:
 - lossless compression files

Before making a connection, select the USB mode (Android mode or MSC/MTP mode) depending on the USB device (page 19).

- 1 Connect a USB device to the USB port (page 10).

Playback starts.

If a device is already connected, to start playback, press SRC to select [USB] ([IPD] appears in the display when the iPod is recognized).

- 2 Adjust the volume on this unit.

To stop playback

Press and hold OFF for 1 second.

To remove the device

Stop playback, then remove the device.

Caution for iPhone

When you connect an iPhone via USB, phone call volume is controlled by the iPhone, not the unit. Do not inadvertently increase the volume on the unit during a call, as a sudden loud sound may result when the call ends.

Playing a BLUETOOTH Device

You can play contents on a connected device that supports BLUETOOTH A2DP (Advanced Audio Distribution Profile).



- 1 Make BLUETOOTH connection with the audio device (page 8).

To select the audio device, press MENU, then select [BLUETOOTH] → [SET AUDIODEV] (page 21).

- 2 Press SRC to select [BT AUDIO].

- 3 Operate the audio device to start playback.

4 Adjust the volume on this unit.

Notes

- Depending on the audio device, information such as title, track number/time and playback status may not be displayed on this unit.
- Even if the source is changed on this unit, playback of the audio device does not stop.
- [BT AUDIO] does not appear in the display while running the "Sony | Music Center" application via the BLUETOOTH function.



To match the volume level of the BLUETOOTH device to other sources

Start playback of the BLUETOOTH audio device at a moderate volume, and set your usual listening volume on the unit. Press MENU, then select [SOUND] → [SET BTA VOL] (page 20).

Searching and Playing Tracks

Repeat play and shuffle play

Not available when a USB device in Android mode is connected.

- 1 During playback, press  (repeat) or  (shuffle) repeatedly to select the desired play mode.

Playback in the selected play mode may take time to start.

Available play modes differ depending on the selected sound source.

Searching a track by name ("Quick-BrowZer™")

Not available when a USB device in Android mode or iPod is connected.

- 1 During CD or USB playback, press  (browse)* to display the list of search categories.

When the track list appears, press  (back) repeatedly to display the desired search category.

* During USB playback, press  (browse) for more than 2 seconds to directly return to the beginning of the category list.

- 2 Rotate the control dial to select the desired search category, then press it to confirm.



- 3 Repeat step 2 to search the desired track.
Playback starts.

To exit the "Quick-BrowZer" mode

Press  (browse).

Searching by skipping items (Jump mode)

Not available when a USB device in Android mode or iPod is connected.

- 1 During CD or USB playback, press  (browse).
- 2 Press  (SEEK +).
- 3 Rotate the control dial to select the item.
The list is jumped in steps of 10% of the total number of items.
- 4 Press ENTER to return to the "Quick-BrowZer" mode.
The selected item appears.
- 5 Rotate the control dial to select the desired item, then press it.
Playback starts.

Handsfree Calling (via BLUETOOTH only)

To use a cellular phone, connect it with this unit. You can connect two cellular phones to the unit. For details, see "Preparing a BLUETOOTH Device" (page 8).



Receiving a Call

- 1 Press **CALL** when a call is received with a ringtone.

The phone call starts.

Note

The ringtone and talker's voice are output from the front speakers. To select the speakers for handsfree calling, press **MENU**, then select **[BLUETOOTH]** → **[SET VOICE-OUT]** (page 21).

To reject the call

Press and hold **OFF** for 1 second.

To end the call

Press **CALL** again.

Making a Call

You can make a call from the phonebook or call history when a cellular phone supporting PBAP (Phone Book Access Profile) is connected.

When two cellular phones are connected to the unit, select either phone.

From the phonebook

- 1 Press **CALL**.
When two cellular phones are connected to the unit, rotate the control dial to select either phone, then press it.
- 2 Rotate the control dial to select **[PHONE BOOK]**, then press it.

- 3 Rotate the control dial to select an initial from the initial list, then press it.
- 4 Rotate the control dial to select a name from the name list, then press it.
- 5 Rotate the control dial to select a number from the number list, then press it.
The phone call starts.

From the call history

- 1 Press **CALL**.
When two cellular phones are connected to the unit, rotate the control dial to select either phone, then press it.
- 2 Rotate the control dial to select **[RECENT CALL]**, then press it.
A list of the call history appears.
- 3 Rotate the control dial to select a name or phone number from the call history, then press it.
The phone call starts.

By phone number input

- 1 Press **CALL**.
When two cellular phones are connected to the unit, rotate the control dial to select either phone, then press it.
- 2 Rotate the control dial to select **[DIAL NUMBER]**, then press it.
- 3 Rotate the control dial to enter the phone number, and lastly select **[]** (space), then press **ENTER***.
The phone call starts.

* To move the digital indication, press **◀◀/▶▶** (**SEEK -/+**).

Note

[] appears instead of **[#]** on the display.

By redial

- 1 Press CALL.**
When two cellular phones are connected to the unit, rotate the control dial to select either phone, then press it.
- 2 Rotate the control dial to select [REDIAL], then press it.**
The phone call starts.

By voice tags

You can make a call by saying the voice tag stored in a connected cellular phone that has a voice dialing function.

- 1 Press CALL.**
When two cellular phones are connected to the unit, rotate the control dial to select either phone, then press it.
- 2 Rotate the control dial to select [VOICE DIAL], then press it.**
Alternatively, press and hold VOICE for more than 2 seconds.
- 3 Say the voice tag stored on the cellular phone.**
Your voice is recognized, and the call is made.

To cancel voice dialing

Press VOICE.

Available Operations During Call

To adjust the ringtone volume

Rotate the control dial while receiving a call.

To adjust the talker's voice volume

Rotate the control dial during a call.

To adjust the volume for the other party (Mic gain adjustment)

Press MIC.

Adjustable volume levels: [MIC-LOW], [MIC-MID], [MIC-HI].

To reduce echo and noise (Echo Canceled/Noise Canceled Mode)

Press and hold MIC.

Settable mode: [EC/NC-1], [EC/NC-2].

To switch between handsfree mode and handheld mode

During a call, press MODE to switch the phone call audio between the unit and cellular phone.

Note

Depending on the cellular phone, this operation may not be available.

Useful Functions

"Sony | Music Center" with iPhone/Android™ Smartphone

Downloading the latest version of "Sony | Music Center" application is required from the App Store for iPhone or from available on Google Play for Android smartphone.

Notes

- For your safety, follow your local traffic laws and regulations, and do not operate the application while driving.
- "Sony | Music Center" is an app for controlling Sony audio devices which are compatible with "Sony | Music Center", by your iPhone/Android smartphone.
- What you can control with "Sony | Music Center" varies depending on the connected device.
- To make use of "Sony | Music Center" features, see the details on your iPhone/Android smartphone.
- For further details on "Sony | Music Center," visit the following URL: <http://www.sony.net/smcqa/>
- Visit the website below and check the compatible iPhone/Android smartphone models.
For iPhone: visit the App Store
For Android smartphone: visit Google Play

Establishing the "Sony | Music Center" connection

- 1 Make the BLUETOOTH connection with iPhone/Android smartphone (page 8).**
To select the audio device, press MENU, then select [BLUETOOTH] → [SET AUDIODEV] (page 21).
- 2 Launch the "Sony | Music Center" application.**
- 3 Press MENU, rotate the control dial to select [SONY APP], then press it.**
Connection to iPhone/Android smartphone starts.
For details on the operations on iPhone/Android smartphone, see the help of the application.

If the device number appears

Make sure that the number is displayed (e.g., 123456), then select [Yes] on the iPhone/Android smartphone.

To terminate connection

Press MENU, rotate the control dial to select [SONY APP], then press it.

Selecting the source or application

You can operate to select the desired source or application on iPhone/Android smartphone.

To select the source

Press SRC repeatedly. Alternatively, press SRC, rotate the control dial to select the desired source, then press ENTER.

To display the source list

Press SRC.

Announcement of SMS by voice guide (Android smartphone only)

Messages of SMS are automatically read out through the car speakers when they are received.

For details on settings, refer to the help of the application.

Replying a message of SMS (Android smartphone only)

You can reply a message by touching the reply icon.

- 1 Activate the "Sony | Music Center" application, then touch the [Reply] (reply) icon.**
The message input display appears on the "Sony | Music Center" application.
- 2 Input a reply message by voice recognition.**
The list of message candidates appears on the "Sony | Music Center" application.
- 3 Rotate the control dial to select the desired message, then press it.**
The message is sent out.

Making sound and display settings

You can adjust the settings relating to sound and display via iPhone/Android smartphone.

For details on settings, refer to the help of the application.

Using Voice Recognition (Android Smartphone only)

- 1 Press and hold VOICE to activate voice recognition.
- 2 Say the desired voice command into the microphone.

To deactivate voice recognition

Press VOICE.

Notes

- Voice recognition may not be available in some cases.
- Voice recognition may not work properly depending on the performance of the connected Android smartphone.
- Operate under conditions where noise such as engine sound is minimized during voice recognition.

Using “Siri Eyes Free”

“Siri Eyes Free” allows you to use an iPhone handsfree by simply speaking into the microphone. This function requires you to connect an iPhone to the unit via BLUETOOTH. Availability is limited to iPhone 4s or later. Make sure that your iPhone is running the latest iOS version.

You must complete BLUETOOTH registration and connection configurations for the iPhone with the unit in advance. For details, see “Preparing a BLUETOOTH Device” (page 8). To select the iPhone, press MENU, then select [BLUETOOTH] → [SET AUDIODEV] (page 21).

- 1 Activate the Siri function on the iPhone.

For details, refer to the operating instructions supplied with the iPhone.

- 2 Press and hold VOICE for more than 2 seconds.

The voice command display appears.

- 3 After the iPhone beeps, speak into the microphone.

The iPhone beeps again, then Siri starts responding.

To deactivate “Siri Eyes Free”

Press VOICE.

Notes

- The iPhone may not recognize your voice depending on usage conditions. (For example, if you are in a moving car.)
- “Siri Eyes Free” may not function properly, or the response time may lag in locations where iPhone signals are difficult to receive.
- Depending on the iPhone’s operating condition, “Siri Eyes Free” may not function properly, or may quit.
- If you play a track with an iPhone using the BLUETOOTH audio connection, when the track starts playback via BLUETOOTH, “Siri Eyes Free” automatically quits and the unit switches to the BLUETOOTH audio source.
- When “Siri Eyes Free” is activated during audio playback, the unit may switch to the BLUETOOTH audio source even if you do not specify a track to play.
- When connecting the iPhone to the USB port, “Siri Eyes Free” may not function properly, or may quit.
- When connecting the iPhone to the unit via USB, do not activate Siri with the iPhone. “Siri Eyes Free” may not function properly, or may quit.
- There is no audio sound while “Siri Eyes Free” is activated.

Settings

Canceling the DEMO Mode

You can cancel the demonstration display which appears when the source is off and the clock is displayed.

- 1 Press **MENU**, rotate the control dial to select **[GENERAL]**, then press it.
- 2 Rotate the control dial to select **[SET DEMO]**, then press it.
- 3 Rotate the control dial to select **[SET DEMO-OFF]**, then press it.
The setting is complete.
- 4 Press **↩** (back) twice.
The display returns to normal reception/play mode.

Basic Setting Operation

You can set items in the following setup categories:

General setup (GENERAL), Sound setup (SOUND), Display setup (DISPLAY), BLUETOOTH setup (BLUETOOTH), "Sony | Music Center" setup (SONY APP)

- 1 Press **MENU**.
- 2 Rotate the control dial to select the setup category, then press it.
The items that can be set differ depending on the source and settings.
- 3 Rotate the control dial to select the options, then press it.

To return to the previous display

Press **↩** (back).

General Setup (GENERAL)

DEMO (demonstration)

Activates the demonstration: [ON], [OFF].

CLOCK (clock) (page 7)

Sets the clock: [AUTO <RDS>], [MANUAL].

CAUT ALM (caution alarm)

Activates the caution alarm: [ON], [OFF] (page 7).

(Available only while the source is off and the clock is displayed.)

BEEP (beep)

Activates the beep sound: [ON], [OFF].

AUTO OFF (auto off)

Shuts off automatically after a certain time when the unit is turned off and the clock is displayed (i.e. press and hold OFF for 1 second): [ON] (30 minutes), [OFF].

STEERING (steering)

Registers/resets the setting of the steering wheel remote control.

(Available only while the source is off and the clock is displayed.)

STR CONTROL (steering control)

Selects the input mode of the connected remote control. To prevent a malfunction, be sure to match the input mode with the connected remote control before use.

CUSTOM (custom)

Input mode for the steering wheel remote control

PRESET (preset)

Input mode for the wired remote control excluding the steering wheel remote control

(Automatically selected when [RESET CUSTOM] is performed.)

EDIT CUSTOM (edit custom)

Registers the functions (SOURCE, ATT, VOL +/-, SEEK +/-, VOICE, ON HOOK, OFF HOOK) to the steering wheel remote control:

- 1 Rotate the control dial to select the function you want to assign to the steering wheel remote control, then press it.

② While [REGISTER] is blinking, press and hold the button on the steering wheel remote control you want to assign the function to. When registration is complete, [REGISTERED] is displayed.

③ To register other functions, repeat steps ① and ②.

(Available only when [STR CONTROL] is set to [CUSTOM].)

RESET CUSTOM (reset custom)

Resets the registered functions of the steering wheel remote control: [YES], [NO].

(Available only when [STR CONTROL] is set to [CUSTOM].)

Notes

- While making settings, only button operation on the unit is available. For safety, park your car before making this setting.
- If an error occurs while registering, all the previously-registered information remains. Restart registration from the function where the error occurred.
- This function may not be available on some vehicles. For details on the compatibility of your vehicle, visit the support site (page 39).

USB MODE (USB mode)

Changes the USB mode: [ANDROID], [MSC/MTP].

(Available only when the USB source is selected.)

BTM (best tuning memory) (page 11)

(Available only when the tuner is selected.)

FIRMWARE (firmware)

(Available only while the source is off and the clock is displayed.)

Checks/updates the firmware version. For details, visit the support site (page 39).

FW VERSION (firmware version)

Displays current firmware version.

FW UPDATE (firmware update)

Enters firmware update process: [YES], [NO].

Updating the firmware takes a few minutes to complete. During the update, do not turn the ignition to the OFF position, nor remove the USB device.

Sound Setup (SOUND)

This setup menu is not available when the source is off and the clock is displayed.

EQ10 PRESET (EQ10 preset)

Selects an equalizer curve from 10 equalizer curves or off:

[OFF], [R&B], [ROCK], [POP], [HIP-HOP], [EDM], [JAZZ], [AFRO POP], [BONGO], [KARAOKE]*, [CUSTOM].

The equalizer curve setting can be memorized for each source.

* [KARAOKE] reduces the vocal sound but cannot fully remove it during playback. Also, using a microphone is not supported.

EQ10 CUSTOM (EQ10 custom)

Sets [CUSTOM] of EQ10.

Setting the equalizer curve: [BAND1] – [BAND10] (32 Hz, 63 Hz, 125 Hz, 250 Hz, 500 Hz, 1 kHz, 2 kHz, 4 kHz, 8 kHz, 16 kHz).

The volume level is adjustable in 1 dB steps, from -6 dB to +6 dB.

BALANCE (balance)

Adjusts the sound balance: [RIGHT-15] – [CENTER] – [LEFT-15].

FADER (fader)

Adjusts the relative level: [FRONT-15] – [CENTER] – [REAR-15].

S.WOOFER (subwoofer)

SW LEVEL (subwoofer level)

Adjusts the subwoofer volume level: [+6 dB] – [0 dB] – [-6 dB].

([ATT] is displayed at the lowest setting.)

SW PHASE (subwoofer phase)

Selects the subwoofer phase: [SUB NORM], [SUB REV].

LPF FREQ (low pass filter frequency)

Selects the subwoofer cut-off frequency: [80Hz], [100Hz], [120Hz].

HPF FREQ (high pass filter frequency)

Selects the front/rear speaker cut-off frequency: [OFF], [80Hz], [100Hz], [120Hz].

AUX VOL (AUX volume)

Adjusts the volume level for each connected auxiliary device: [+18 dB] – [0 dB] – [-8 dB].

This setting negates the need to adjust the volume level between sources.
(Available only when the AUX is selected.)

BTA VOL (BLUETOOTH audio volume)

Adjusts the volume level for each connected BLUETOOTH device: [+6 dB] – [0 dB] – [-6 dB].

This setting negates the need to adjust the volume level between sources.
(Available only when the BT audio or application is selected.)

Display Setup (DISPLAY)

BLK OUT (black out)

Turns off the illumination automatically if no operation is performed for 5 seconds when any source is selected: [ON], [OFF].
To turn the light back on, press any button on the unit or the remote commander.

DIMMER (dimmer)

Change the display brightness:
For MEX-N5300BT:
[OFF], [ON], [AT] (auto), [CLK] (clock).
([AT] is available only when the illumination control lead is connected, and the head light is turned on.)

For MEX-N4300BT:
[OFF], [ON], [CLK] (clock).

To set this function to be active only during a fixed period, select [CLK], then set the start and end times.

- To set the brightness when the dimmer function is activated:
Set [DIMMER] to [ON], then adjust [BRIGHTNESS].
- To set the brightness when the dimmer function is deactivated:
Set [DIMMER] to [OFF], then adjust [BRIGHTNESS].

The brightness setting is stored and applied when the dimmer function is activated or deactivated.

BRIGHTNESS (brightness)

Adjusts the display brightness. The brightness level is adjustable: [1] – [10].

BUTTON-C (button color) (MEX-N5300BT only)

Sets a preset color or customized color for the buttons.

COLOR (color)

Selects from 15 presets colors, 1 customized color.

CUSTOM-C (custom color)

Registers a customized color for the buttons.

RGB RED, RGB GRN, RGB BLUE

Adjustable color range: [0] – [32] ([0] cannot be set for all color ranges).

DSPL-C (display color) (MEX-N5300BT only)

Sets a preset color or customized color for the display.

COLOR (color)

Selects from 15 presets colors, 1 customized color.

CUSTOM-C (custom color)

Registers a customized color for the display.

RGB RED, RGB GRN, RGB BLUE

Adjustable color range: [0] – [32] ([0] cannot be set for all color ranges).

SND SYNC (sound synchronization)

Activates the synchronization of the illumination with the sound: [ON], [OFF].
(Not available when no source is selected and the clock is displayed.)

AUTO SCR (auto scroll)

Scrolls long items automatically: [ON], [OFF].

(Not available when the AUX or tuner is selected.)

BLUETOOTH Setup (BLUETOOTH)

PAIRING (pairing) (page 8)

Connects up to two BLUETOOTH devices:

[DEVICE 1], [DEVICE 2].

[DEVICE 1] or [DEVICE 2] will be changed to the paired device name after pairing is complete.

AUDIODEV (audio device)

Selects the audio device.

[*] appears on the device paired with

[DEVICE 1] or the current A2DP compatible audio device.

RINGTONE (ringtone)

Selects whether this unit or the connected cellular phone outputs the ringtone: [1] (this unit), [2] (cellular phone).

AUTO ANS (auto answer)

Sets this unit to answer an incoming call automatically: [OFF], [1] (about 3 seconds), [2] (about 10 seconds).

AUTOPAIR (auto pairing)

Starts BLUETOOTH pairing automatically when iOS device version 5.0 or later is connected via USB: [ON], [OFF].

BT SIGNAL (BLUETOOTH signal) (page 9)

Activates/deactivates the BLUETOOTH function.

BT INIT (BLUETOOTH initialize)

Initializes all the BLUETOOTH related settings (pairing information, device information, etc.): [YES], [NO].

When disposing the unit, initialize all the settings.

(Available only while the source is off and the clock is displayed.)

VOICE-OUT (voice output)

Selects the speakers for handsfree calling: [VOICE FRONT] (front speakers), [VOICE REAR] (rear speakers), [VOICE ALL] (all speakers).

(Available only while the source is off and the clock is displayed.)

"Sony | Music Center" Setup (SONY APP)

Establish and terminate "Sony | Music Center" function (connection).

Additional Information

Updating the Firmware

To update the firmware, visit the support site (page 39), then follow the online instructions.

Note

During the update, do not remove the USB device.

Precautions

- Do not leave the front panel or audio devices on the dashboard.
- When the unit is turned on, the power antenna (aerial) extends automatically.
- Do not splash liquid onto the unit.

Moisture condensation

Do not splash liquid onto the discs. When moisture condensation occur inside the unit, remove the disc and wait for about an hour for it to dry out; otherwise the unit will not operate properly.

Notes on discs

- Do not expose discs to direct sunlight or heat sources such as hot air ducts, nor leave it in a car parked in direct sunlight.
- Wipe the discs with a cleaning cloth from the center out. Do not use solvents such as benzene, thinner, commercially available cleaners.
- This unit is designed to play discs that conform to the Compact Disc (CD) standard. DualDiscs and some of the music discs encoded with copyright protection technologies do not conform to the Compact Disc (CD) standard, therefore, these discs may not be playable by this unit.



- Discs that this unit CANNOT play
 - Discs with labels, stickers, or sticky tape or paper attached. Doing so may cause a malfunction, or may ruin the disc.
 - Discs with non-standard shapes (e.g., heart, square, star). Attempting to do so may damage the unit.
 - 8 cm (3 1/4 in) discs.

Notes on CD-R/CD-RW discs

- If the multi-session disc begins with a CD-DA session, it is recognized as a CD-DA disc, and other sessions are not played.
- Discs that this unit CANNOT play
 - CD-R/CD-RW of poor recording quality.
 - CD-R/CD-RW recorded with an incompatible recording device.
 - CD-R/CD-RW which is finalized incorrectly.
 - CD-R/CD-RW other than those recorded in music CD format or MP3 format conforming to ISO9660 Level 1/Level 2, Joliet/Romeo or multi-session.

Playback order of audio files

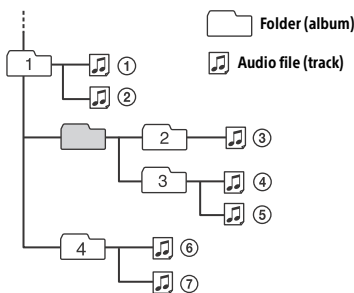

About iPod

- You can connect to the following iPod models. Update your iPod devices to the latest software before use.

Compatible iPhone/iPod models

| Compatible Model | Bluetooth® | USB |
|-----------------------------|------------|-----|
| iPhone X | ✓ | ✓ |
| iPhone 8 | ✓ | ✓ |
| iPhone 8 Plus | ✓ | ✓ |
| iPhone 7 | ✓ | ✓ |
| iPhone 7 Plus | ✓ | ✓ |
| iPhone SE | ✓ | ✓ |
| iPhone 6s | ✓ | ✓ |
| iPhone 6s Plus | ✓ | ✓ |
| iPhone 6 | ✓ | ✓ |
| iPhone 6 Plus | ✓ | ✓ |
| iPhone 5s | ✓ | ✓ |
| iPhone 5c | ✓ | ✓ |
| iPhone 5 | ✓ | ✓ |
| iPhone 4s | ✓ | ✓ |
| iPod touch (6th generation) | ✓ | ✓ |
| iPod touch (5th generation) | ✓ | ✓ |
| iPod nano (7th generation) | | ✓ |

- Use of the Made for Apple badge means that an accessory has been designed to connect specifically to the Apple product(s) identified in the badge, and has been certified by the developer to meet Apple performance standards. Apple is not responsible for the operation of this device or its compliance with safety and regulatory standards.
Please note that the use of this accessory with an Apple product may affect wireless performance.

If you have any questions or problems concerning your unit that are not covered in this manual, consult your nearest Sony dealer.

Maintenance

Replacing the lithium battery (CR2025) of the remote commander

When the battery becomes weak, the range of the remote commander becomes shorter.

CAUTION

Danger of explosion if battery is incorrectly replaced. Replace only with the same or equivalent type.

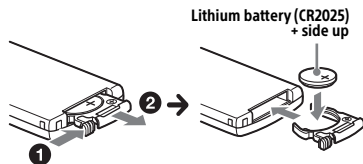

Note on the lithium battery

Keep the lithium battery out of the reach of children. Should the battery be swallowed, immediately consult a doctor.

Cleaning the connectors

Avoid touching the connectors directly. The unit may not function properly if the connectors between the unit and the front panel are not clean. In order to prevent this, detach the front panel (page 7) and clean the connectors with a cotton swab. Do not apply too much force. Otherwise, the connectors may be damaged.

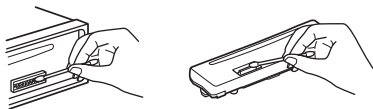

Note

For safety, do not remove the front panel while driving.

Specifications

Tuner section

FM

Tuning range: 87.5 MHz – 108.0 MHz

Usable sensitivity: 7 dBf

Signal-to-noise ratio: 73 dB

Separation: 50 dB at 1 kHz

MW

Tuning range: 531 kHz – 1,602 kHz

Sensitivity: 26 µV

SW

Tuning range:

SW1: 2,940 kHz – 7,735 kHz

SW2: 9,500 kHz – 18,135 kHz

(except for 10,140 kHz – 11,575 kHz)

Sensitivity: 26 µV

CD Player section

Signal-to-noise ratio: 95 dB

Frequency response: 20 Hz – 20,000 Hz

Maximum number*1 of:

Folders (albums)*2: 150

Files (tracks) and folders*3: 300

Displayable characters for a folder/file name:

32 (Joliet)/64 (Romeo)

Corresponding codec: MP3 (.mp3), WMA (.wma), AAC (.m4a)

*1 CD-R/CD-RW only

*2 including the root folder

*3 may be less than the measured value if folder/file names contain many characters

USB Player section

Interface: USB (Full speed)

Maximum current: 1 A

Maximum number of recognizable folders and files:

Folders (albums): 256

Files (tracks) per folder: 256

Compatible Android Open Accessory protocol (AOA): 2.0

Corresponding codec:

MP3 (.mp3)

Bit rate: 8 kbps – 320 kbps (Supports VBR (Variable Bit Rate))

Sampling rate: 16 kHz – 48 kHz

WMA (.wma)

Bit rate: 32 kbps – 192 kbps (Supports VBR (Variable Bit Rate))

Sampling rate: 32 kHz, 44.1 kHz, 48 kHz

AAC (.m4a, .mp4)

Bit rate: 16 kbps – 320 kbps (stereo)

Sampling rate: 8 kHz – 48 kHz

FLAC (.flac)

Bit depth: 16 bit, 24 bit

Sampling rate: 44.1 kHz, 48 kHz

Supported file system: FAT16, FAT32

Wireless Communication

Communication System:

BLUETOOTH Standard version 3.0

Output:

BLUETOOTH Standard Power Class 2 (Max. +4 dBm)

Maximum communication range*1:

Line of sight approx. 10 m (33 ft)

Frequency band:

2.4 GHz band

(2.4000 GHz – 2.4835 GHz)

Modulation method: FHSS

Compatible BLUETOOTH Profiles*2:

A2DP (Advanced Audio Distribution Profile) 1.3

AVRCP (Audio Video Remote Control Profile) 1.3

HFP (Handsfree Profile) 1.6

PBAP (Phone Book Access Profile)

SPP (Serial Port Profile)

Corresponding codec:

SBC (.sbc), AAC (.m4a)

*1 The actual range will vary depending on factors such as obstacles between devices, magnetic fields around a microwave oven, static electricity, reception sensitivity, antenna (aerial)'s performance, operating system, software application, etc.

*2 BLUETOOTH standard profiles indicate the purpose of BLUETOOTH communication between devices.

Power amplifier section

Output: Speaker outputs

Speaker impedance: 4 Ω – 8 Ω

Maximum power output: 55 W \times 4 (at 4 Ω)

General

Power requirements: 12 V DC car battery
(negative ground (earth))

Rated current consumption: 10 A

Dimensions:

Approx. 178 mm \times 50 mm \times 176 mm
(7 ¹/₈ in \times 2 in \times 7 in) (w/h/d)

Mounting dimensions:

Approx. 182 mm \times 53 mm \times 159 mm
(7 ¹/₄ in \times 2 ¹/₈ in \times 6 ³/₈ in) (w/h/d)

Mass: Approx. 1.2 kg (2 lb 11 oz)

Package contents:

Main unit (1)

Remote commander (1): RM-X231

Microphone (1) (MEX-N5300BT only)

Parts for installation and connections
(1 set)

Optional accessories/equipment:

Microphone: XA-MC10 (MEX-N4300BT
only)

Ask the dealer for detailed information.

Design and specifications are subject to
change without notice.

Copyrights

The Bluetooth® word mark and logos are registered trademarks owned by the Bluetooth SIG, Inc. and any use of such marks by Sony Corporation is under license. Other trademarks and trade names are those of their respective owners.

The N-Mark is a trademark or registered trademark of NFC Forum, Inc. in the United States and in other countries.

Windows Media is either a registered trademark or trademark of Microsoft Corporation in the United States and/or other countries.

This product is protected by certain intellectual property rights of Microsoft Corporation. Use or distribution of such technology outside of this product is prohibited without a license from Microsoft or an authorized Microsoft subsidiary.

Apple, iPhone, iPod, iPod nano, iPod touch, and Siri are trademarks of Apple Inc., registered in the U.S. and other countries. App Store is a service mark of Apple Inc.

iOS is a trademark or registered trademark of Cisco in the U.S. and other countries and is used under license.

Google, Google Play and Android are trademarks of Google LLC.

libFLAC

Copyright (C) 2000-2009 Josh Coalson

Copyright (C) 2011-2013 Xiph.Org Foundation

Redistribution and use in source and binary forms, with or without modification, are permitted provided that the following conditions are met:

- Redistributions of source code must retain the above copyright notice, this list of conditions and the following disclaimer.
- Redistributions in binary form must reproduce the above copyright notice, this list of conditions and the following disclaimer in the documentation and/or other materials provided with the distribution.
- Neither the name of the Xiph.org Foundation nor the names of its contributors may be used to endorse or promote products derived from this software without specific prior written permission.

THIS SOFTWARE IS PROVIDED BY THE COPYRIGHT HOLDERS AND CONTRIBUTORS "AS IS" AND ANY EXPRESS OR IMPLIED WARRANTIES, INCLUDING, BUT NOT LIMITED TO, THE IMPLIED WARRANTIES OF MERCHANTABILITY AND FITNESS FOR A PARTICULAR PURPOSE ARE DISCLAIMED. IN NO EVENT SHALL THE FOUNDATION OR CONTRIBUTORS BE LIABLE FOR ANY DIRECT, INDIRECT, INCIDENTAL, SPECIAL, EXEMPLARY, OR CONSEQUENTIAL DAMAGES (INCLUDING, BUT NOT LIMITED TO, PROCUREMENT OF SUBSTITUTE GOODS OR SERVICES; LOSS OF USE, DATA, OR PROFITS; OR BUSINESS INTERRUPTION) HOWEVER CAUSED AND ON ANY THEORY OF LIABILITY, WHETHER IN CONTRACT, STRICT LIABILITY, OR TORT (INCLUDING NEGLIGENCE OR OTHERWISE) ARISING IN ANY WAY OUT OF THE USE OF THIS SOFTWARE, EVEN IF ADVISED OF THE POSSIBILITY OF SUCH DAMAGE.

Troubleshooting

The following checklist will help you remedy problems you may encounter with your unit. Before going through the checklist below, check the connection and operating procedures.

For details on using the fuse and removing the unit from the dashboard, see "Connection/Installation" (page 32). If the problem is not solved, visit the support site (page 39).

General

No power is being supplied to the unit.

- If the unit is turned off and the display disappears, the unit cannot be operated with the remote commander.
 - Turn on the unit.

No sound or the sound is very low.

- The position of the fader control [FADER] is not set for a 2-speaker system.
- The volume of the unit and/or connected device is very low.
 - Increase the volume of the unit and connected device.

No beep sound.

- An optional power amplifier is connected and you are not using the built-in amplifier.

Stored stations and correct time are erased.

The fuse has blown.

Makes a noise when the position of the ignition is switched.

- The leads are not matched correctly with the car's accessory power connector.

During playback or reception, the demonstration mode starts.

- If no operation is performed for 5 minutes with [DEMO-ON] set, the demonstration mode starts.
 - Set [DEMO-OFF] (page 18).

The display disappears from/does not appear in the display window.

- The connectors are dirty (page 23).

The display disappears while the unit is operating.

→ [BLK OUT] (black out) is set to [B.OUT-ON] (page 20).

The display/illumination flashes.

→ The power supply is not sufficient.
– Check that the car battery supplies enough power to the unit. (The power requirement is 12 V DC.)

The operation buttons do not function. The disc will not eject.

→ The connection is not correct.
– Press DSPL and CALL for more than 2 seconds to reset the unit (page 7). The contents stored in memory are erased.

The clock set automatically is not accurate.

→ The clock data on radio waves is not accurate.
– Set the clock manually (page 7).

Radio reception

The radio reception is poor.

Static noise occurs.

→ Connect the antenna (aerial) firmly.

RDS

PTY displays [- - - - -].

→ The current station is not an RDS station, or the radio reception is poor.

CD playback

The disc does not play.

→ Defective or dirty disc.
→ The CD-R/CD-RW is not for audio use (page 22).

MP3/WMA/AAC files cannot be played.

→ The disc is incompatible with the MP3/WMA/AAC format and version. For details on playable discs and formats, visit the support site (page 39).

MP3/WMA/AAC files take longer to play than others.

→ The following discs take a longer time to start playback.
– A disc recorded with a complicated tree structure.
– A disc recorded in Multi Session.
– A disc to which data can be added.

USB device playback

A USB device takes longer to play.

→ The USB device contains files with a complicated tree structure.

The audio file cannot be played.

→ For details on supported formats, see “Specifications” (page 24).
If the audio file still cannot be played, refer to the operating instructions supplied with the USB device, or contact the manufacturer of the USB device.

Operations for skipping an album, skipping items (Jump mode), and searching a track by name (“Quick-BrowZer”) cannot be performed.

→ Set [USB MODE] to [MSC/MTP] (page 19).

The sound cannot be output during playback in Android mode.

→ Check the status of the audio playback application on the Android smartphone.

NFC function (MEX-N5300BT only)

One-touch connection (NFC) is not possible.

→ If the smartphone does not respond to the touching.
– Check that the NFC function of the smartphone is turned on.
– Move the N-Mark part of the smartphone closer to the N-Mark part on this unit.
– If the smartphone is in a case, remove it.
→ NFC receiving sensitivity depends on the device.
If One-touch connection with the smartphone fails several times, make BLUETOOTH connection manually.

BLUETOOTH function

The connecting device cannot detect this unit.

- Before the pairing is made, set this unit to pairing standby mode.
- While connected to two BLUETOOTH devices, this unit cannot be detected from another device.
 - Disconnect either connection and search for this unit from another device.
- When the device pairing is made, set the BLUETOOTH signal output to on (page 9).

Connection is not possible.

- The connection is controlled from one side (this unit or BLUETOOTH device), but not both.
 - Connect to this unit from a BLUETOOTH device or vice versa.

The name of the detected device does not appear.

- Depending on the status of the other device, it may not be possible to obtain the name.

No ringtone.

- Adjust the volume by rotating the control dial while receiving a call.
- Depending on the connecting device, the ringtone may not be sent properly.
 - Set [RINGTONE] to [1] (page 21).
- The speakers are not connected to the unit.
 - Connect the speakers to the unit. To select the speakers for ringtone, press MENU, then select [BLUETOOTH] → [SET VOICE-OUT] (page 21).

The talker's voice cannot be heard.

- The speakers are not connected to the unit.
 - Connect the speakers to the unit. To select the speakers for talker's voice, press MENU, then select [BLUETOOTH] → [SET VOICE-OUT] (page 21).

A call partner says that the volume is too low or high.

- Adjust the volume accordingly using Mic gain adjustment (page 15).

Echo or noise occurs in phone call conversations.

- Lower the volume.
- Set EC/NC Mode to [EC/NC-1] or [EC/NC-2] (page 15).
- If the ambient noise other than the phone call sound is loud, try reducing this noise. E.g.: If a window is open and road noise, etc., is loud, shut the window. If an air conditioner is loud, lower the air conditioner.

The phone is not connected.

- When BLUETOOTH audio is played, the phone is not connected even if you press CALL.
 - Connect from the phone.

The phone sound quality is poor.

- Phone sound quality depends on reception conditions of cellular phone.
 - Move your car to a place where you can enhance the cellular phone's signal if the reception is poor.

The volume of the connected audio device is low (high).

- Volume level will differ depending on the audio device.
 - Adjust the volume of the connected audio device or this unit (page 20).

The sound skips during playback of a BLUETOOTH audio device.

- Reduce the distance between the unit and the BLUETOOTH audio device.
- If the BLUETOOTH audio device is stored in a case which interrupts the signal, remove the audio device from the case during use.
- Several BLUETOOTH devices or other devices which emit radio waves are in use nearby.
 - Turn off the other devices.
 - Increase the distance from the other devices.
- The playback sound stops momentarily when the connection between this unit and the cellular phone is being made. This is not a malfunction.

The connected BLUETOOTH audio device cannot be controlled.

- Check that the connected BLUETOOTH audio device supports AVRCP.

Some functions do not work.

- Check if the connecting device supports the functions in question.

A call is answered unintentionally.

- The connecting phone is set to answer a call automatically.

Pairing failed due to a timeout.

- Depending on the connecting device, the time limit for pairing may be short.
 - Try completing the pairing within the time.

Cannot pair.

- The unit may not be able to pair with a previously paired BLUETOOTH device after initializing the unit if the pairing information of the unit is on the BLUETOOTH device. In this case, delete the pairing information of the unit from the BLUETOOTH device, and then pair them again.

BLUETOOTH function cannot operate.

- Turn off the unit by pressing OFF for more than 2 seconds, then turn the unit on again.

No sound is output from the car speakers during handsfree call.

- If the sound is output from the cellular phone, set the cellular phone to output the sound from the car speakers.

“Siri Eyes Free” is not activated.

- Perform the handsfree registration for an iPhone that supports “Siri Eyes Free”.
- Set the Siri function on the iPhone to on.
- Cancel the BLUETOOTH connection with the iPhone and the unit, and reconnect.

“Sony | Music Center” operation

Application name is mismatched with the actual application in “Sony | Music Center”.

- Launch the application again from the “Sony | Music Center” application.

While running the “Sony | Music Center” application via BLUETOOTH, the display automatically switches to [BT AUDIO].

- The “Sony | Music Center” application or BLUETOOTH function has failed.
- Run the application again.

The “Sony | Music Center” application is automatically disconnected when the display switches to [IPD].

- The “Sony | Music Center” application on iPhone/iPod does not support iPod playback.
 - Change the source of the unit to other than [IPD], then establish the “Sony | Music Center” connection (page 16).

The “Sony | Music Center” connection is automatically disconnected when the USB mode of the unit is changed to [ANDROID].

- The Android smartphone is not supporting playback in Android mode.
 - Set the USB mode of the unit to [MSC/MTP], then establish the “Sony | Music Center” connection (page 16).

Messages

The following messages may appear or flash during operation.

INVALID: The selected operation could be invalid.

READ

→ Wait until reading is complete and playback starts automatically. This may take some time depending on the file organization.

_ (underscore): The character cannot be displayed.

For CD playback:

CD ERROR

→ Clean or insert the disc correctly, or make sure the disc is not blank or defective.

CD NO DISC

→ Insert a disc containing playable files (page 24).

CD NO MUSIC

→ Insert a disc containing playable files (page 24).

CD PUSH EJT: The disc could not be ejected properly.

→ Press ▲ (eject).

LLLLL or ׀׀׀׀׀: The beginning or the end of the disc has been reached.

For USB device playback:

HUB NO SUPRT: USB hubs are not supported.

IPD STOP: iPod playback has finished.

→ Operate your iPod/iPhone to start playback.

NOT SUPPORT - ANDROID MODE

→ A USB device not supporting AOA (Android Open Accessory) 2.0 is connected to the unit while [USB MODE] is set to [ANDROID].
– Set [USB MODE] to [MSC/MTP] (page 19).

USB ERROR

→ Connect the USB device again.

USB NO DEV

→ Make sure the USB device or USB cable is securely connected.

USB NO MUSIC

→ Connect a USB device containing playable files (page 24).

USB NO SUPRT

→ For details on the compatibility of your USB device, visit the support site (page 39).

USB OVERLOAD: The USB device is overloaded.

→ Disconnect the USB device, then press SRC to select another source.

→ The USB device has a fault, or an unsupported device is connected.

For BLUETOOTH function:

BTA NO DEV: The BLUETOOTH device is not connected or recognized.

→ Make sure the BLUETOOTH device is securely connected, or the BLUETOOTH connection is established with the BLUETOOTH device.

ERROR: The selected operation could not be performed.

→ Wait for a while, then try again.

UNKNOWN: A name or phone number cannot be displayed.

WITHHELD: The phone number is hidden by the caller.

For "Sony | Music Center" operation:

APP -----: A connection with the application is not established.

- Make the "Sony | Music Center" connection again (page 16).
-

APP DISCNCT: The application is disconnected.

- Exit the "Sony | Music Center" connection (page 16).
-

APP DISPLAY: A screen setting display of the application is open.

- Exit the screen setting display of the application to enable button operation.
-

APP LIST: The contents list of the USB is open.

- Exit the list of the application to enable button operation.
-

APP MENU: A setting display of the application is open.

- Exit the setting display of the application to enable button operation.
-

APP NO DEV: The device with the application installed is not connected or recognized.

- Make the BLUETOOTH connection and establish the "Sony | Music Center" connection again (page 16).
-

APP SOUND: A sound setting display of the application is open.

- Exit the sound setting display of the application to enable button operation.
-

OPEN APP: The "Sony | Music Center" application is not running.

- Launch the application.

For steering wheel remote control operation:

ERROR

- Register again from the function where the error occurred (page 18).
-

TIMEOUT

- Try completing the registration while [REGISTER] is blinking (about 6 seconds) (page 18).
-

For firmware update operation:

FILE ERROR: The updater is not stored in the USB device.

- Store the updater in the USB device, then try again (page 22).
-

UPDATE ERROR - PRESS ENTER: Firmware update is not completed properly.

- Press ENTER to clear the message, then try again.

During the update, do not turn the ignition to the OFF position, nor remove the USB device (page 22).

If these solutions do not help improve the situation, consult your nearest Sony dealer. If you take the unit to be repaired because of device playback trouble, bring the device that was used at the time the problem began.

Connection/Installation

Cautions

- Run all ground (earth) leads to a common ground (earth) point.
- Do not get the leads trapped under a screw, or caught in moving parts (e.g., seat railing).
- Before making connections, turn the car ignition off to avoid short circuits.
- Connect the **yellow** and **red** power supply leads only after all other leads have been connected.
- Be sure to insulate any loose unconnected leads with electrical tape for safety.

Precautions

- Choose the installation location carefully so that the unit will not interfere with normal driving operations.
- Avoid installing the unit in areas subject to dust, dirt, excessive vibration, or high temperature, such as in direct sunlight or near heater ducts.
- Use only the supplied mounting hardware for a safe and secure installation.

Note on the power supply lead (yellow)

When connecting this unit in combination with other stereo components, the amperage rating of the car circuit to which the unit is connected must be higher than the sum of each component's fuse amperage rating.

Mounting angle adjustment

Adjust the mounting angle to less than 30°.

Parts List for Installation

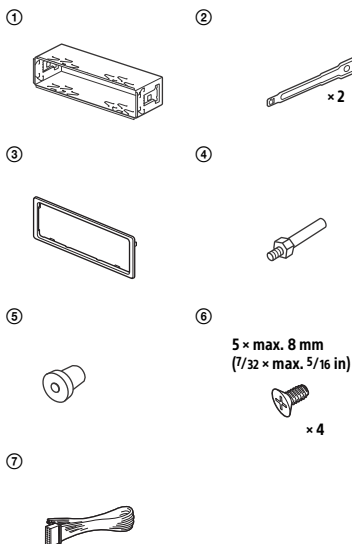

For MEX-N5300BT



- This parts list does not include all the package contents.
- The bracket ① and the protection collar ③ are attached to the unit before shipping. Before mounting the unit, use the release keys ② to remove the bracket ① from the unit. For details, see "Removing the protection collar and the bracket" (page 36).
- Keep the release keys ② for future use as they are also necessary if you remove the unit from your car.

Connection (For MEX-N5300BT)

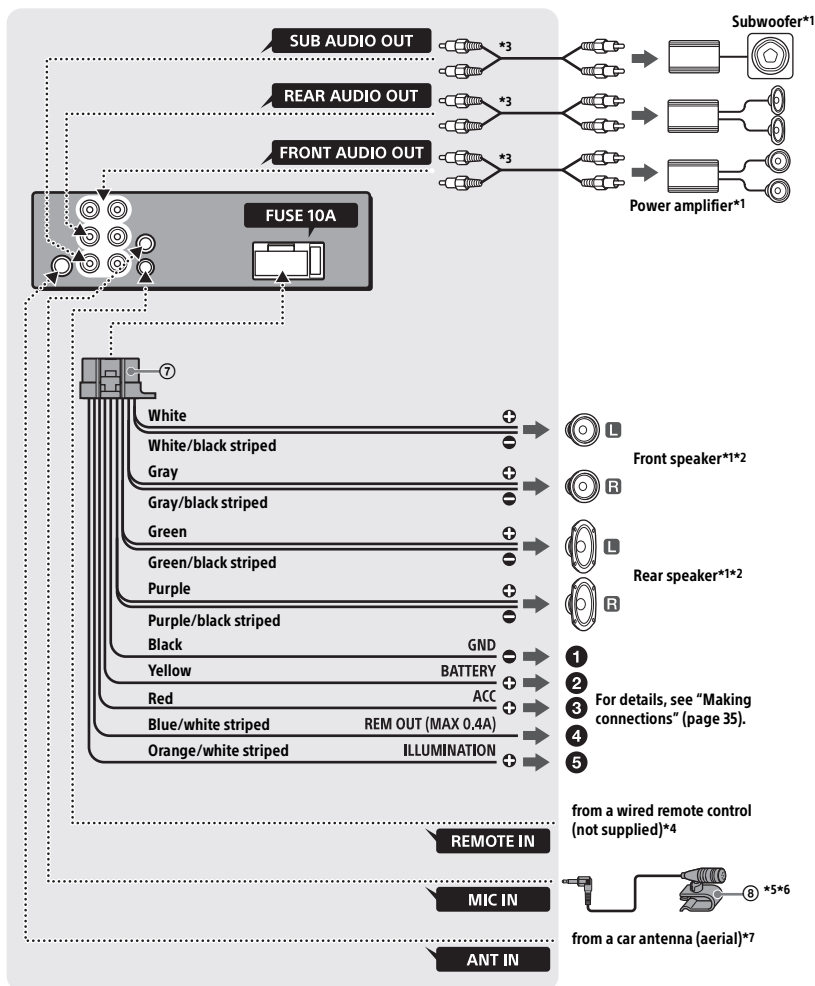

Connection (For MEX-N4300BT)

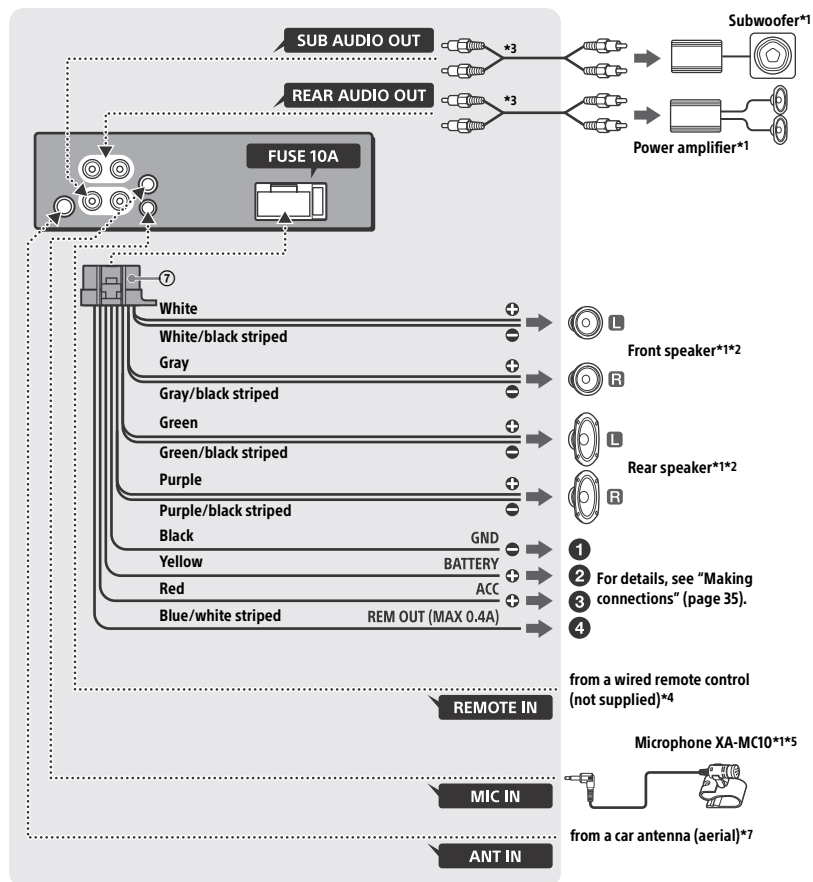

- *1 Not supplied
- *2 Speaker impedance: $4 \Omega - 8 \Omega \times 4$
- *3 RCA pin cord (not supplied)
- *4 Depending on the type of car, use an adaptor for a wired remote control (not supplied).
For details on using the wired remote control, see "Using the wired remote control" (page 36).
- *5 Whether in use or not, route the microphone input cord such that it does not interfere with driving operations. Secure the cord with a clamp, etc., if it is installed around your feet.
- *6 For details on installing the microphone, see "Installing the microphone (MEX-N5300BT only)" (page 36).
- *7 Depending on the type of car, use an adaptor (not supplied) if the antenna (aerial) connector does not fit.

Making connections

1 To a common ground (earth) point

First connect the black ground (earth) lead, then connect the yellow and red power supply leads.

2 To the +12 V power terminal which is energized at all times

Be sure to first connect the black ground (earth) lead to a common ground (earth) point.

3 To the +12 V power terminal which is energized when the ignition switch is set to the accessory position

If there is no accessory position, connect to the +12 V power (battery) terminal which is energized at all times.

Be sure to first connect the black ground (earth) lead to a common ground (earth) point.

4 To the power antenna (aerial) control lead or the power supply lead of the antenna (aerial) booster

It is not necessary to connect this lead if there is no power antenna (aerial) or antenna (aerial) booster, or with a manually-operated telescopic antenna (aerial).

To AMP REMOTE IN of an optional power amplifier

This connection is only for amplifiers and a power antenna (aerial). Connecting any other system may damage the unit.

For MEX-N5300BT:

5 To a car's illumination signal

Be sure to first connect the black ground (earth) lead to a common ground (earth) point.

Subwoofer Easy Connection

You can use a subwoofer without a power amplifier when it is connected to a rear speaker lead.

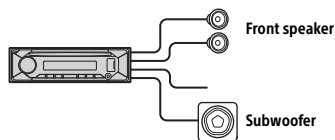

Note

Use a subwoofer with an impedance of 4Ω to 8Ω , and with adequate power handling capacities to avoid damage.

Memory hold connection

When the yellow power supply lead is connected, power will always be supplied to the memory circuit even when the ignition switch is turned off.

Speaker connection

- Before connecting the speakers, turn the unit off.
- Use speakers with an impedance of 4Ω to 8Ω , and with adequate power handling capacities to avoid damage.

Installing the microphone (MEX-N5300BT only)

To capture your voice during handsfree calling, you need to install the microphone ⑧.

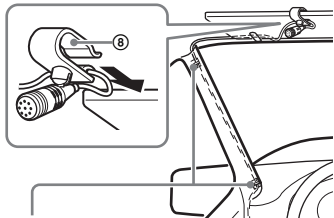

Clip (not supplied)

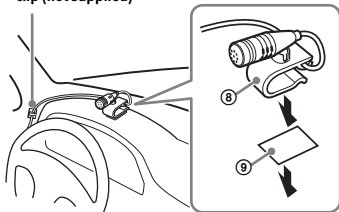

Cautions

- It is extremely dangerous if the cord becomes wound around the steering column or gearstick. Be sure to keep it and other parts from interfering with your driving operations.
- If airbags or any other shock-absorbing equipment is in your car, contact the store where you purchased this unit, or the car dealer, before installation.

Note

Before attaching the double-sided tape ⑨, clean the surface of the dashboard with a dry cloth.

Using the wired remote control

- 1 To enable the wired remote control, set [STR CONTROL] in [SET STEERING] to [PRESET] (page 18).

Installation

Removing the protection collar and the bracket

Before installing the unit, remove the protection collar ③ and the bracket ① from the unit.

- 1 Pinch both edges of the protection collar ③, then pull it out.

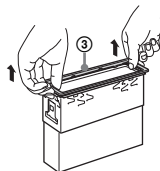

- 2 Insert both release keys ② until they click, and pull down the bracket ①, then pull up the unit to separate.

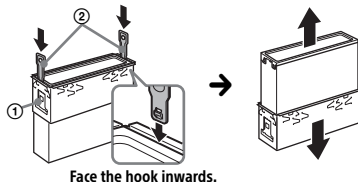

Mounting the unit in the dashboard

- Before installing, make sure the catches on both sides of the bracket ① are bent inwards 2 mm (3/32 in).
- For Japanese cars, see "Mounting the unit in a Japanese car" (page 37).

- 1 Position the bracket ① inside the dashboard, then bend the claws outward for a tight fit.

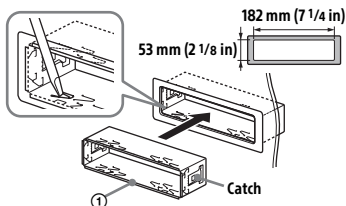

- 2 Mount the unit onto the bracket ①, then attach the protection collar ③.

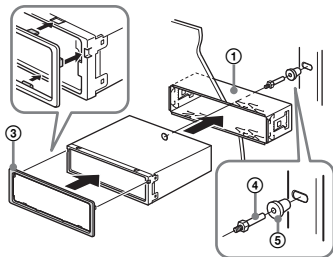

Notes

- If the catches are straight or bent outwards, the unit will not be installed securely and may spring out.
- Make sure the 4 catches on the protection collar ③ are properly engaged in the slots of the unit.

Mounting the unit in a Japanese car

You may not be able to install this unit in some makes of Japanese cars. In such a case, consult your Sony dealer.

TOYOTA

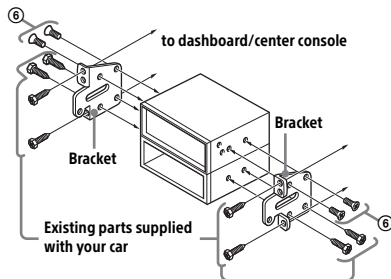

NISSAN

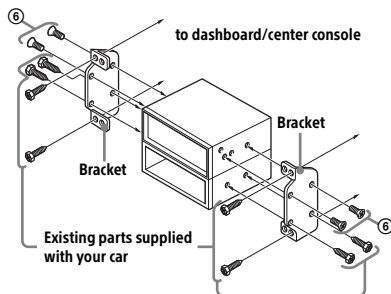

Note

To prevent malfunction, install only with the supplied screws ⑥.

Detaching and attaching the front panel

For details, see "Detaching the Front Panel" (page 7).

Resetting the unit

For details, see "Resetting the Unit" (page 7).

Fuse replacement

When replacing the fuse, be sure to use one matching the amperage rating stated on the original fuse. If the fuse blows, check the power connection and replace the fuse. If the fuse blows again after replacement, there may be an internal malfunction. In such a case, consult your nearest Sony dealer.

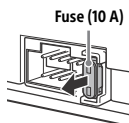

Support site

If you have any questions or for the latest support information on this product, please visit the web site below:

<http://www.sony-asia.com/section/support>
<http://www.sony-asia.com/caraudio/>

سایت پشتیبانی

اگر هر گونه سوالی دارید یا برای آگاهی از جدیدترین اطلاعات در مورد این محصول، از وب سایت زیر دیدن کنید:

<http://www.sony-asia.com/section/support>

<http://www.sony-asia.com/caraudio/>

جدا کردن و وصل کردن پائل جلویی

برای جزئیات، به "جدا کردن پائل جلویی" (صفحه 7) رجوع کنید.

تنظیم مجدد واحد

برای اطلاعات بیشتر، به "تنظیم مجدد واحد" مراجعه کنید (صفحه 7).

تعویض فیوز

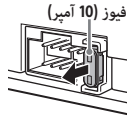

هنگام تعویض فیوز، حتماً از فیوزی استفاده کنید که درجه آمپر آن مانند درجه قید شده روی فیوز اصلی باشد. در صورت پریدن فیوز، اتصال برق را بررسی کرده و فیوز را عوض کنید. اگر پس از تعویض دوباره فیوز پرید، ممکن است نقص داخلی وجود داشته باشد. در این صورت، با نزدیکترین فروشنده Sony تماس بگیرید.

نصب واحد در داشبورد

- قبل از نصب، مطمئن شوید که جفت های هر دو طرف نگهدارنده ① 2 میلیمتر به طرف داخل خم شده اند.
- در مورد خودروهای ژاپنی، به "نصب دستگاه در یک خودروی ژاپنی" مراجعه کنید (صفحه 37).

1 نگهدارنده ① را در داخل داشبورد قرار دهید، سپس گیره ها را به سمت خارج خم کنید تا دستگاه محکم در جای خود قرار گیرد.

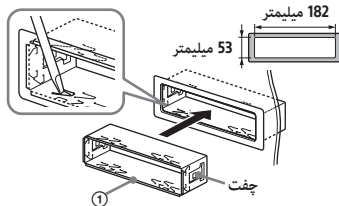

2 واحد را روی نگهدارنده ① نصب کرده و قاب ② محافظ ③ را وصل کنید.

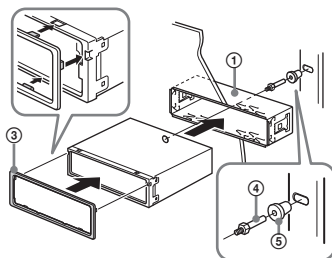

نکات

- اگر جفت ها صاف بوده یا به سمت خارج خم شده باشند، واحد محکم در جای خود قرار نخواهد گرفت و ممکن است بیرون بیاید.
- مطمئن شوید که 4 جفت روی قاب محافظ ③ به طور صحیح در شیارهای دستگاه قرار گرفته باشند.

نصب دستگاه در یک خودروی ژاپنی

ممکن است در برخی از خودروهای ژاپنی، نتوانید این واحد را نصب کنید. در این صورت، با فروشنده Sony تماس بگیرید.

TOYOTA

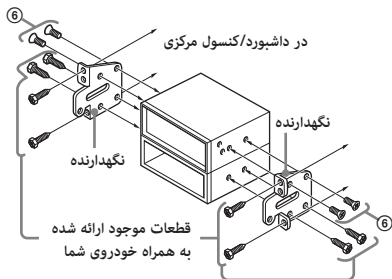

NISSAN

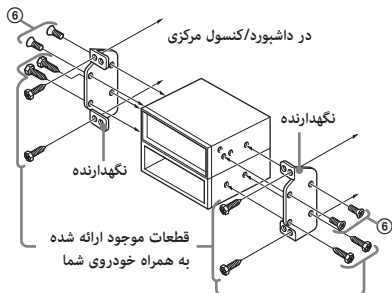

نکته

برای جلوگیری از عملکرد نادرست واحد، فقط پیچ های موجود ⑥ را نصب کنید.

نصب

جدا کردن قاب محافظ و نگهدارنده

قبل از نصب واحد، قاب محافظ ③ و نگهدارنده ① را از واحد جدا کنید.

1 دو لبه قاب محافظ ③ را بگیرید و سپس آن را جدا کنید.

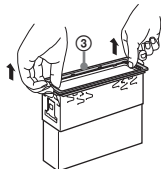

2 هر دو کلید رهاساز ② را طوری متصل کنید که

صدای کلیک آن به گوش برسد و نگهدارنده ① را پایین بکشید سپس دستگاه را بالا بکشید تا جدا شود.

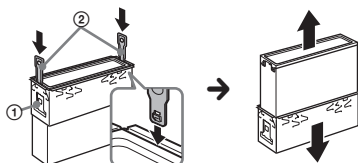

قلاب را به سمت داخل قرار دهید.

نصب میکروفن (فقط MEX-N5300BT)

برای ضبط صدای خود در هنگام تماس بدون دخالت دست، باید میکروفن را نصب کنید ⑧.

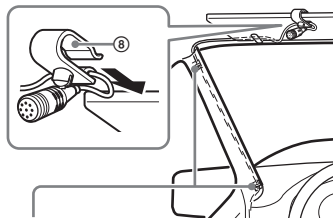

گیره (ارائه نشده است)

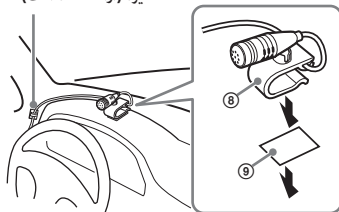

احتیاط

- اگر سیم دور ستون فرمان یا دسته دنده بپیچد بسیار خطرناک است. حتما این سیم و قطعات دیگر را تثبیت کنید تا در رانندگی شما مزاحمت ایجاد نکنند.
- اگر کیسه های هوا و یا هر وسیله ضربه گیر دیگری در ماشین شما باشد، قبل از نصب، با فروشگاه یا فروشنده خودرویی که این دستگاه را از آن خریداری کرده اید، تماس بگیرید.

نکته

قبل از وصل کردن نوار دو طرفه ⑨، سطح داشبورد را با یک پارچه خشک تمیز کنید.

استفاده از کنترل از راه دور سیمی

- 1 برای فعال کردن کنترل از راه دور سیمی، روی [PRESET] تنظیم کنید (صفحه 18). در [STR CONTROL] در [SET STEERING] را بر

برای MEX-N5300BT:

5 به یک سیگنال روشنایی خودرو

حتماً ابتدا سیم اتصال به زمین مشکی را به یک نقطه اتصال به زمین مشترک وصل کنید.

اتصال آسان ساب ووفر

می توانید از ساب ووفر وقتی به سیم بلندگوی عقب متصل است، بدون آمپلی فایر برق استفاده کرد.

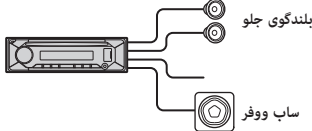

کنته

برای جلوگیری از بروز آسیب، از یک ساب ووفر یا امپدانس 4 اهم تا 8 اهمی و ظرفیت مدیریت برق مناسب استفاده کنید.

اتصال نگهدارنده حافظه

وقتی سیم برق زرد رنگ وصل می شود، حتی زمانیکه سوئیچ احتراق خاموش است، به مدار حافظه برق رسانی می شود.

اتصال بلندگو

- قبل از اتصال بلندگوها، واحد را خاموش کنید.
- برای جلوگیری از بروز آسیب، از بلندگوهای با امپدانس 4 اهم تا 8 اهم و ظرفیت مدیریت برق مناسب استفاده کنید.

1* ارائه نشده است

2* امپدانس بلندگو: 4 اهم - 8 اهم × 4

3* سیم پین RCA (ارائه نشده است)

4* بسته به نوع خودرو، از یک آداپتور برای کنترل راه دور سیمی (ارائه شده است) استفاده کنید.

برای اطلاع از جزئیات بیشتر در مورد استفاده از کنترل از راه دور سیمی، "استفاده از کنترل از راه دور سیمی" (صفحه 36) را مشاهده کنید.

5* سیم ورودی میکروفن را چه در زمان استفاده چه هنگامی که از آن استفاده نمی کنید از قسمتی عبور دهید که مزاحم رانندگی نشود. در صورتی که در اطراف پای خود نصب می کنید، سیم را با یک گیره و غیره نگه دارید.

6* برای جزئیات در مورد نصب میکروفن "نصب میکروفن (فقط MEX-N5300BT)" (صفحه 36) را مشاهده کنید.

7* بسته به نوع خودرو، از یک آداپتور (ارائه نشده است) استفاده کنید اگر رابط آنتن مناسب نیست.

برقراری اتصالات

1 به یک نقطه اتصال به زمین مشترک

ابتدا سیم اتصال به زمین را وصل کنید، سپس سیم های برق زرد و قرمز را وصل کنید.

2 به پایانه برق +12 ولتی که همیشه جریان در آن برقرار است

حتماً ابتدا سیم اتصال به زمین مشکی را به یک نقطه اتصال به زمین مشترک وصل کنید.

3 به پایانه برق +12 ولتی که هنگام تنظیم سوئیچ احتراق روی موقعیت لوازم جانبی، جریان برق در آن برقرار است

اگر هیچ موقعیت وسیله جانبی وجود ندارد، به ترمینال (باتری) +12 ولتی وصل کنید که همیشه جریان در آن برقرار است.

حتماً ابتدا سیم اتصال به زمین مشکی را به یک نقطه اتصال به زمین مشترک وصل کنید.

4 به سیم کنترل آنتن برقی یا سیم منبع برق تقویت کننده آنتن

در صورتی که آنتن برق یا تقویت کننده آنتن وجود ندارد یا برای آنتن تلسکوپی که به صورتی دستی راه اندازی می شود، لازم نیست این سیم را وصل کنید.

به ورودی AMP REMOTE IN آمپلی فایر اختیاری این اتصال فقط برای آمپلی فایرها و آنتن های برقی است. اتصال سیستم های دیگر ممکن است به دستگاه آسیب برسانند.

اتصال (برای MEX-N4300BT)

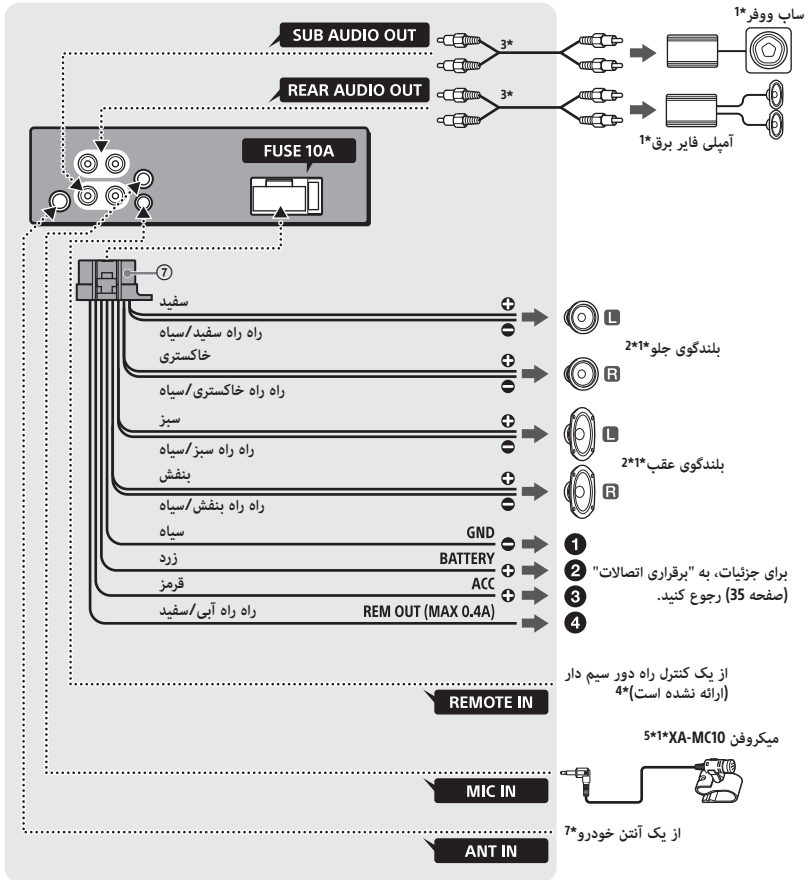

اتصال (برای MEX-N5300BT)

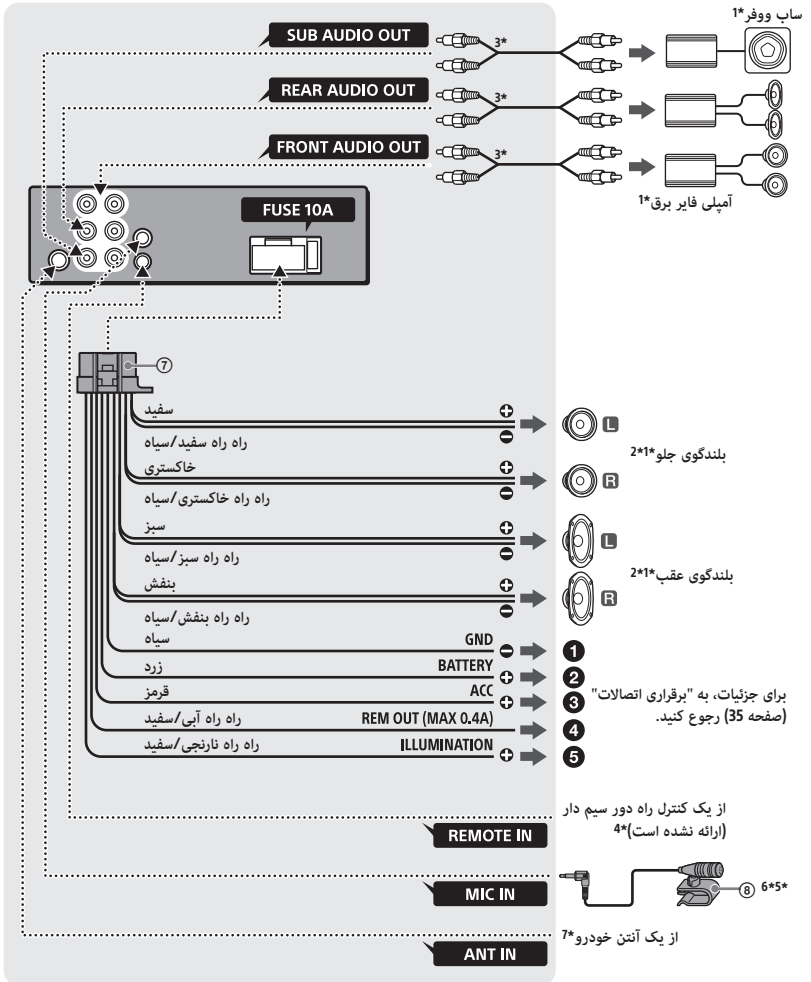

لیست قطعات برای نصب

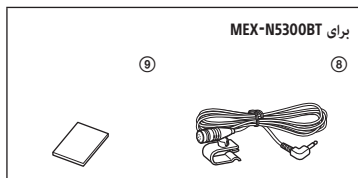
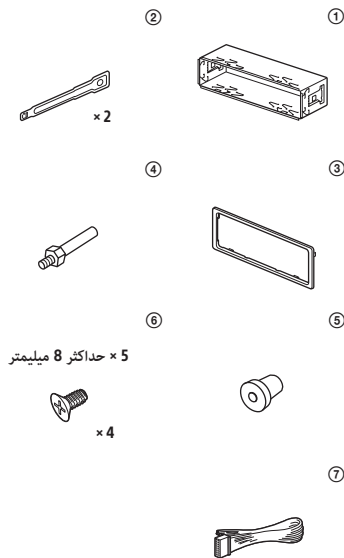

- این قطعات در همه بسته بندی ها وجود ندارند.
- نگهدارنده ① و قاب محافظ ③ قبل از انتقال، به دستگاه متصل می شوند. قبل از نصب واحد، از کلیدهای رهاساز ② برای جدا کردن نگهدارنده ① از واحد استفاده کنید. برای جزئیات، به "جدا کردن قاب محافظ و نگهدارنده" (صفحه 36) رجوع کنید.
- کلیدهای رهاساز ② را برای استفاده های بعدی نگه دارید، زیرا در صورت جدا کردن واحد از خودرو نیز به این کلیدها نیاز دارید.

احتیاط

- همه سیم های اتصال به زمین را به نقاط اتصال به زمین وصل کنید.
- مراقب باشید سیم ها زیر پیچ ها یا قطعات متحرک گیر نکنند (مثلا ریل صندلی).
- قبل از انجام اتصالات، برای جلوگیری از برقراری اتصالات مدار کوتاه، ماشین را خاموش کنید.
- سیم برق زرد و قرمز را فقط بعد از اتصال سایر سیم ها وصل کنید.
- حتما سیم های بدون عایق را برای حفظ ایمنی با نوار چسب های مخصوص وسایل برقی بپوشانید.

موارد احتیاطی

- محل را برای نصب دستگاه انتخاب کنید که بین دستگاه و عملکردهای عادی رانندگی تداخلی پیش نیاورد.
- از نصب دستگاه در محل های در معرض گرد و خاک، آلودگی، لرزش زیاد یا دمای بالا مانند نور مستقیم آفتاب یا نزدیک منافذ بخاری خودداری کنید.
- فقط از سخت افزار نصب موجود برای نصب امن و بی خطر استفاده کنید.

نکته ای درباره سیم برق (زرد)

هنگام اتصال این واحد به همراه سایر قطعات استریو، درجه آمپر مدار خودرویی که واحد به آن وصل است باید بیشتر از کل درجه آمپر فیوز هر قطعه باشد.

تنظیم زاویه نصب

زاویه نصب را روی کمتر از 30 درجه تنظیم کنید.

برای عملکرد "Sony | Music Center":

APP -----: اتصال با برنامه برقرار نشده است.
← مجدداً با "Sony | Music Center" ارتباط برقرار کنید (صفحه 16).

APP DISCNCT: برنامه قطع شده است.
← با "Sony | Music Center" ارتباط برقرار کنید (صفحه 16).

APP DISPLAY: صفحه نمایش تنظیمات برنامه باز است.
← از صفحه نمایش تنظیمات نمایشگر برنامه خارج شوید تا عملیات دکمه فعال شود.

APP LIST: لیست محتویات USB باز است.
← از لیست برنامه خارج شوید تا عملیات دکمه فعال شود.

APP MENU: صفحه نمایش تنظیمات برنامه باز است.
← از صفحه نمایش تنظیمات برنامه خارج شوید تا عملیات دکمه فعال شود.

APP NO DEV: دستگاه با برنامه نصب شده متصل نیست یا شناسایی نشده است.
← اتصال BLUETOOTH را ایجاد کنید و اتصال "Sony | Music Center" را مجدداً برقرار کنید (صفحه 16).

APP SOUND: صفحه نمایش تنظیمات برنامه باز است.
← از صفحه نمایش تنظیمات صدا برنامه خارج شوید تا عملیات دکمه فعال شود.

OPEN APP: برنامه "Sony | Music Center" اجرا نمی‌شود.
← برنامه را راه اندازی کنید.

در مورد عملکرد کنترل از راه دور فرمان:

ERROR

← دوباره ثبت را از عملکردی که در آنجا خطا روی داده است شروع کنید (صفحه 18).

TIMEOUT

← زمانی که [REGISTER] چشمک می‌زند (حدود 6 ثانیه) ثبت را کامل کنید (صفحه 18).

برای عملکرد به روزرسانی میان افزار:

FILE ERROR: به روزرسان در دستگاه USB ذخیره نیست.
← به روزرسان را در دستگاه USB ذخیره کنید سپس دوباره امتحان کنید (صفحه 22).

UPDATE ERROR - PRESS ENTER

میان افزار به درستی کامل نمی‌شود.
← برای پاک کردن پیام ENTER را فشار دهید سپس دوباره امتحان کنید.

در مدت به روزرسانی، سوئیچ احتراق را روی وضعیت OFF نچرخانید و دستگاه USB را خارج نکنید (صفحه 22).

اگر این راه حل‌ها برای اصلاح وضعیت کمک نمی‌کنند، با فروشنده Sony خود مشورت کنید.

اگر دستگاه را به دلیل مشکل پخش دستگاه برای تعمیر می‌برید، دستگاهی که در زمان ایجاد مشکل استفاده شده است را با خود به همراه داشته باشید.

NOT SUPPORT - ANDROID MODE

← دستگاه USB که از Android Open (Accessory) نسخه 2.0 پشتیبانی نمی کند به دستگاه وصل است در حالیکه [USB MODE] بر روی [ANDROID] تنظیم است.
← [USB MODE] را بر روی [MSC/MTP] تنظیم کنید (صفحه 19).

USB ERROR

← دوباره دستگاه USB را متصل کنید.

USB NO DEV

← مطمئن شوید که دستگاه USB یا کابل USB محکم متصل شده باشند.

USB NO MUSIC

← دستگاه USB محتوی فایل های قابل پخش را وصل کنید (صفحه 24).

USB NO SUPRT

← برای جزئیات درباره سازگار دستگاه USB خود از سایت پشتیبانی دیدن کنید (صفحه 39).

USB OVERLOAD

← دستگاه USB را جدا کنید و سپس SRC را برای انتخاب منبع دیگری فشار دهید.
← دستگاه USB مشکلی دارد یا یک دستگاه پشتیبانی نشده متصل است.

برای عملکرد BLUETOOTH

← **BTA NO DEV**: دستگاه BLUETOOTH متصل یا شناسایی نشده است.

← اطمینان حاصل کنید که دستگاه BLUETOOTH به طور ایمن وصل شده است یا اتصال BLUETOOTH با دستگاه BLUETOOTH برقرار شده است.

ERROR

← عملیات انتخاب شده انجام نشد.
← اندکی صبر کنید، سپس دوباره امتحان کنید.

UNKNOWN

← نام یا شماره تلفن نمایش داده نمی شود.

← **WITHHELD**: شماره تلفن توسط تماس گیرنده پنهان شده است.

پیام ها

پیام های زیر در مدت عملکرد ظاهر می شوند یا چشمک می زنند.

INVALID: عملکرد انتخابی می تواند نامعتبر باشد.

READ

← صبر کنید تا خواندن کامل شود و پخش به طور خودکار شروع شود. بسته به سازمان دهی فایل ممکن است قدری طول بکشد.

← (زیر خط دار): نویسه نشان داده نمی شود.

برای پخش CD:

CD ERROR

← دیسک را تمیز کنید و به درستی در دستگاه قرار دهید؛ یا مطمئن شوید که دیسک خالی یا خراب نیست.

CD NO DISC

← دیسک محتوی فایل های قابل پخش را وارد کنید (صفحه 24).

CD NO MUSIC

← دیسک محتوی فایل های قابل پخش را وارد کنید (صفحه 24).

← **CD PUSH EJT**: دیسک به درستی خارج نمی شود.

← (خروج) را فشار دهید.

← **LLLL** یا **TTTT**: به اول یا آخر دیسک رسیده است.

برای پخش دستگاه USB:

← **HUB NO SUPRT**: هاب های USB پشتیبانی نمی شوند.

← **IPD STOP**: پخش iPod پایان یافته است.

← iPod/iPhone را راه اندازی کنید تا پخش شروع شود.

عملکرد "Sony | Music Center"

نام برنامه با نرم افزار واقعی در "Sony | Music Center" مطابقت ندارد. ←
مجدداً برنامه را از برنامه "Sony | Music Center" باز کنید. ←

در هنگام اجرای برنامه "Sony | Music Center" از طریق BLUETOOTH، صفحه نمایش به طور خودکار به [BT AUDIO] تغییر می کند. ←
برنامه "Sony | Music Center" یا عملکرد BLUETOOTH انجام نشده است. ←
دوباره برنامه را اجرا کنید. ←

هنگامی که صفحه نمایش به [IPD] تغییر می کند، برنامه "Sony | Music Center" به طور خودکار قطع می شود. ←

برنامه "Sony | Music Center" در iPhone/iPod از پخش iPod پشتیبانی نمی کند. ←
- منبع دستگاه را به منبعی به غیر از [IPD] تغییر دهید، سپس اتصال "Sony | Music Center" را برقرار کنید (صفحه 16). ←

هنگامی که حالت USB دستگاه به [ANDROID] تغییر می کند، اتصال "Sony | Music Center" به صورت خودکار قطع می شود. ←

تلفن هوشمند Android از پخش در حالت Android پشتیبانی نمی کند. ←

- حالت USB دستگاه را بر روی [MSC/MTP] تنظیم کرده و سپس اتصال "Sony | Music Center" را برقرار کنید (صفحه 16). ←

دستگاه صوتی BLUETOOTH متصل نمی تواند کنترل شود. ←
بررسی کنید که دستگاه صوتی متصل شده BLUETOOTH از AVRCP پشتیبانی می کند. ←

برخی از عملکردها کار نمی کنند. ←
بررسی کنید که آیا دستگاه متصل از عملکردهای مورد سوال پشتیبانی می کند. ←

یک تماس نداشتن پاسخ داده می شود. ←
تلفن متصل به گونه ای تنظیم می شود که به طور خودکار به یک تماس پاسخ دهد. ←

به علت وقفه جفت شدن انجام نشد. ←
بسته به دستگاه اتصال، ممکن است محدودیت زمانی برای جفت شدن کوتاه باشد. ←
- سعی کنید در طول زمان جفت سازی کنید. ←

نمی تواند جفت شود. ←
اگر اطلاعات مربوط به جفت شدن دستگاه بر روی دستگاه BLUETOOTH باشد، ممکن است دستگاه پس از راه اندازی اولیه، با دستگاه قبلی BLUETOOTH متصل نباشد. در این مورد اطلاعات جفت سازی دستگاه را از دستگاه BLUETOOTH حذف کنید و سپس دوباره آنها را جفت کنید. ←

عملکرد BLUETOOTH نمی تواند کار کند. ←
دستگاه را با فشار دادن OFF برای بیش از 2 ثانیه خاموش کنید، سپس آن را دوباره روشن کنید. ←

در هنگام تماس بدون دخالت دست، صدایی از بلندگوهای خودرو خارج نمی شود. ←
اگر صدا از گوشی تلفن همراه خارج شود، آن را برای خروجی صدا از بلندگوهای خودرو تنظیم کنید. ←

"Siri Eyes Free" فعال نیست. ←
برای iPhone که از "Siri Eyes Free" پشتیبانی می کند، ثبت هندزفری انجام دهید. ←
عملکرد Siri را بر روی iPhone تنظیم کنید. ←
اتصال BLUETOOTH را با iPhone و دستگاه لغو کنید، و دوباره متصل شوید. ←

عملکرد BLUETOOTH

- دستگاه اتصال نمی تواند این دستگاه را شناسایی کند.
- قبل از انجام جفت سازی، این دستگاه را بر روی حالت آماده به کار تنظیم کنید.
- هنگام اتصال به دستگاه های BLUETOOTH، این دستگاه را نمی توان از یک دستگاه دیگر شناسایی کرد.
- اتصال یکی از دستگاه ها را قطع کنید و این دستگاه را از دستگاه دیگری جستجو کنید.
- هنگامی که جفت سازی انجام می شود، خروجی سیگنال BLUETOOTH را روشن کنید (صفحه 9).

اتصال امکانپذیر نیست.

- اتصال از یک طرف کنترل می شود (این دستگاه یا دستگاه BLUETOOTH)، اما نه هر دو.
- از یک دستگاه BLUETOOTH یا بالعکس به این دستگاه وصل شوید.

نام دستگاه شناسایی شده ظاهر نمی شود.

- بسته به وضعیت دستگاه دیگر، ممکن است به دست آوردن نام امکانپذیر نباشد.

صدای زنگ قطع است.

- در حین دریافت یک تماس یا چرخاندن کنترل چرخان صدا را تنظیم کنید.
- بسته به دستگاه اتصال، ممکن است صدای زنگ به درستی ارسال نشود.
- [RINGTONE] را روی [1] تنظیم کنید (صفحه 21).
- بلندگوها به دستگاه متصل نیستند.
- بلندگوها را به دستگاه متصل کنید. برای انتخاب بلندگوها برای صدای زنگ، MENU را فشار دهید، سپس [BLUETOOTH] ← [SET VOICE-OUT] را انتخاب کنید (صفحه 21).

صدای گوینده شنیده نمی شود.

- بلندگوها به دستگاه متصل نیستند.
- بلندگوها را به دستگاه متصل کنید. برای انتخاب بلندگوها برای صدای گوینده، MENU را فشار دهید، سپس [BLUETOOTH] ← [SET VOICE-OUT] را انتخاب کنید (صفحه 21).

یک شریک تماس می گوید که میزان صدا خیلی کم یا زیاد است.

- بنابراین میزان صدا را با استفاده از تنظیم بهره میکروفن تنظیم کنید (صفحه 15).

در مکالمات تلفنی اکو یا نویز رخ می دهد.

- میزان صدا را کاهش دهید.
- حالت EC/NC روی [EC/NC-1] یا [EC/NC-2] تنظیم کنید (صفحه 15).
- اگر سر و صدای محیط بجای صدای تماس تلفنی بلند باشد، سعی کنید این نویز را کاهش دهید.
- به عنوان مثال: اگر یک پنجره باز است و سر و صدا جاده، و غیره، بلند است، پنجره را ببندید. اگر صدای کولر بلند باشد، کولر را کم کنید.

تلفن وصل نیست.

- هنگامی که صدای دستگاه BLUETOOTH پخش می شود، تلفن متصل نمی شود، حتی اگر شما CALL را فشار دهید.
- از تلفن وصل شوید.

کیفیت صدای تلفن ضعیف است.

- کیفیت صدا تلفن بستگی به شرایط پذیرش تلفن همراه دارد.
- در صورت پذیرش ضعیف، خودروی خود را به جایی که می توانید سیگنال تلفن همراه را ارتقا دهید، حرکت دهید.

میزان صدای دستگاه صوتی وصل شده پایین (بالا) است.

- میزان صدا بسته به دستگاه صوتی متفاوت خواهد بود.
- میزان صدا دستگاه صوتی وصل شده یا این دستگاه را تنظیم کنید (صفحه 20).

در زمان پخش از یک دستگاه صوتی BLUETOOTH، پرش هایی در آهنگ مشاهده می شود.

- فاصله بین دستگاه و دستگاه صوتی BLUETOOTH را کاهش دهید.
- اگر دستگاه صوتی BLUETOOTH داخل قابی باشد که در سیگنال تداخل ایجاد می کند، در این صورت هنگام استفاده، دستگاه صوتی را از قاب خارج کنید.
- چندین دستگاه BLUETOOTH یا دستگاه های دیگر که امواج رادیویی را پخش می کنند در نزدیکی استفاده می شوند.
- دستگاه های دیگر را خاموش کنید.
- فاصله را از سایر دستگاه ها افزایش دهید.
- هنگامی که اتصال بین این دستگاه و گوشی تلفن همراه در حال برقراری است، صدای پخش به طور موقت متوقف می شود. این یک نقص نیست.

{فایل های MP3/WMA/AAC بیشتر از سایرین طول می کشد تا پخش شوند.

- ← شروع پخش دیسک زیر با تأخیری بیشتری همراه است.
- دیسکی که با ساختار درختی پیچیده ضبط شده است.
- دیسکی که با فرمت چند جلسه ای ضبط شده است.
- دیسکی که می توان به آن داده اضافه کرد.

پخش دستگاه USB

پخش یک دستگاه USB مدت بیشتری طول می کشد.

← دستگاه USB شامل فایل هایی با ساختار درختی پیچیده است.

فایل صوتی نمی تواند پخش شود.

- ← برای اطلاع از فرمت های پشتیبانی شده، به "مشخصات فنی" مراجعه کنید (صفحه 24).
- اگر هنوز هم فایل صوتی قابل پخش نیست، به دستورالعمل های عملیاتی ارائه شده با دستگاه USB مراجعه کنید، یا با سازنده دستگاه USB تماس بگیرید.

عملگردها برای رد شدن از آلبوم، رد شدن از موارد (حالت پرش) و جستجوی یک قطعه بر اساس نام ("Quick-BrowZer") قابل انجام نیست.

← [USB MODE] را بر روی [MSC/MTP] تنظیم کنید (صفحه 19).

در مدت پخش در حالت Android صدا نمی تواند خارج شود.

← وضعیت برنامه پخش صدا بر روی تلفن هوشمند Android را بررسی کنید.

عملکرد NFC (فقط MEX-N5300BT)

اتصال تک لمسی (NFC) امکانپذیر نیست.

- ← اگر تلفن هوشمند به لمس پاسخ ندهد.
- بررسی کنید که عملکرد NFC تلفن هوشمند روشن است.
- قسمت علامت N تلفن هوشمند را به قسمت علامت N این دستگاه نزدیک کنید.
- اگر تلفن هوشمند داخل قاب بود، آن را جدا کنید.
- ← حساسیت دریافت NFC به دستگاه بستگی دارد.
- اگر اتصال تک لمسی با تلفن هوشمند چندین بار قطع شد، اتصال BLUETOOTH را به صورت دستی انجام دهید.

صفحه نمایش محو می شود درحالیکه واحد در حال عملکرد است.

← [BLK OUT] (خاموشی) بر روی [B.OUT-ON] تنظیم است (صفحه 20).

صفحه نمایش/روشنایی چشمک می زند.

- ← تأمین نیرو کافی نیست.
- بررسی کنید باتری خودرو نیروی کافی برای دستگاه را تأمین می کند. (الزامات نیرو 12 ولت جریان مستقیم است.)

دکمه های عملکرد عمل نمی کنند.

- دیسک خارج نمی شود.
- ← اتصال صحیح نیست.
- DSPL و CALL را به مدت بیش از 2 ثانیه فشار دهید تا واحد تنظیم مجدد شود (صفحه 7).
- محتوای ذخیره شده در حافظه پاک می شود.

تنظیم خودکار ساعت دقیق نیست.

- ← داده های ساعت روی امواج رادیویی دقیق نیست.
- ساعت را به صورت دستی تنظیم کنید (صفحه 7).

دریافت رادیو

دریافت رادیو ضعیف است.

- پارازیت استاتیکی روی می دهد.
- ← آنتن را محکم وصل کنید.

RDS

PTY [-----] را نمایش می دهد.

- ← ایستگاه فعلی یک ایستگاه RDS نیست یا دریافت رادیو ضعیف است.

پخش CD

دیسک پخش نمی شود.

- ← دیسک خراب یا کثیف است.
- ← CD-R/CD-RW برای استفاده صوتی نیست (صفحه 22).

فایل های MP3/WMA/AAC پخش نمی شوند.

- ← دیسک با نسخه و فرمت MP3/WMA/AAC سازگار نیست.
- برای جزئیات مربوط به دیسک ها و قالب ها، لطفاً از سایت پشتیبانی بازدید کنید (صفحه 39).

این نرم افزار توسط دارندگان حق نشر و توزیع کنندگان "آنگونه که هست" ارائه می شود و هر گونه ضمانت ضمنی یا صریح شامل اما نه محدود به ضمانت ضمنی قابلیت فروش و مناسب بودن برای اهداف خاص از آن سلب می شوند. تحت هیچ شرایطی موسسه یا توزیع کنندگان در برابر هر گونه آسیب مستقیم، غیرمستقیم، تصادفی، خاص، تنبیهی یا تبعی (از جمله اما نه محدود به تهیه کالاها یا خدمات جایگزین، از دست رفتن قابلیت استفاده، اطلاعات یا منافع، یا اختلال در کسب و کار) ناشی از هر نوع استفاده از این نرم افزار بر مبنای هر گونه نظریه مسئولیت، خواه مسئولیت مربوط به قرارداد، مسئولیت محدود یا جرم (از جمله قصور یا غیر از آن) مسئولیتی نخواهند داشت، حتی اگر برای احتمال وقوع چنین خسارتی هشدار داده شده باشد.

رفع مشکل

لیست بررسی در زیر به شما کمک خواهد کرد مشکلاتی را که ممکن است در مواجهه با واحد خود با آن مواجه شوید رفع کنید.

قبل از استفاده از لیست بررسی، روش های اتصال و عملکرد را بررسی کنید.

برای کسب اطلاعات بیشتر درباره فیوز و جدا کردن دستگاه از داشبورد، به "اتصال/نصب" (صفحه 32) رجوع کنید. اگر مشکل حل نشد، به سایت پشتیبان (صفحه 39) رجوع کنید.

کلی

هیچ نیرویی برای واحد تامین نمی شود.

← اگر واحد خاموش و صفحه نمایش محو شد، واحد نمی تواند با کنترل از راه دور عمل کند.
- واحد را روشن کنید.

صدا خارج نمی شود یا بسیار ضعیف است.

← وضعیت کنترل محو شدن [FADER] برای سیستم 2

بلندگو تنظیم نشده است.

← میزان صدای دستگاه و/یا دستگاه متصل شده بسیار

پایین است.

- میزان صدای دستگاه یا دستگاه متصل شده را افزایش

دهید.

صدای بوق شنیده نمی شود.

← یک آمپلی فایر اختیاری متصل شده و شما از آمپلی فایر داخلی استفاده نمی کنید.

ایستگاه های ذخیره شده و زمان درست پاک شده اند.

فیوز پریده است.

هنگامیکه وضعیت احتراق تغییر می کند صدایی ایجاد می شود.

← سیم ها به درستی با لوازم یدکی اتصال دهنده نیروی

ماشین تطبیق نیافته اند.

در طول پخش یا دریافت، حالت نمایش شروع می شود.

← اگر برای 5 دقیقه هیچ عملی انجام نشود با تنظیم

[DEMO-ON]، حالت نمایش شروع می شود.

- [DEMO-OFF] (صفحه 18) را تنظیم کنید.

صفحه نمایش از پنجره صفحه نمایش محو می شود یا بر آن

ظاهر نمی شود.

← اتصالات کثیف هستند (صفحه 23).

بخش افزایش نیرو

خروجی: خروجی های بلندگو
امپدانس بلندگو: 4 اهم - 8 اهم
حداکثر خروجی قدرتمند: 55 وات × 4 (در 4 اهم)

کلی

الزامات نیرو: 12 ولت جریان مستقیم است باتری ماشین
(منفی زمین)

مصرف جریان رتبه بندی شده: 10 آمپر

ابعاد:

تقریباً 178 میلیمتر × 50 میلیمتر × 176 میلیمتر
(عرض/ارتفاع/عمق)

ابعاد نصب:

تقریباً 182 میلیمتر × 53 میلیمتر × 159 میلیمتر
(عرض/ارتفاع/عمق)

وزن: تقریباً 1.2 کیلوگرم

محتویات بسته:

واحد اصلی (1)

کنترل از راه دور (1): RM-X231

میکروفن (1) (فقط MEX-N5300BT)

قطععات برای نصب و اتصالات (1 دستگاه)

لوازم جانبی/تجهیزات اختیاری:

میکروفن: XA-MC10 (فقط MEX-N4300BT)

از فروشنده بخواهید اطلاعات دقیق بدهد.

طرح و مشخصات بدون اطلاع قبلی در معرض تغییر هستند.

حقوق نشر

علامت کلمه Bluetooth® و آرم ها، علائم تجاری ثبت شده تحت مالکیت شرکت Bluetooth SIG, Inc. بوده و هرگونه استفاده از چنین علائم هایی توسط Sony Corporation تحت مجوز صورت می گیرد. علائم تجاری دیگر و اسامی تجاری مربوط به صاحبان مربوطه خود می باشند.

علامت N یک علامت تجاری یا علامت تجاری ثبت شده NFC Forum, Inc. در ایالات متحده و در دیگر کشورها می باشد.

Windows Media علامت تجاری ثبت شده یا علامت تجاری Microsoft Corporation در ایالات متحده و یا سایر کشورهاست.

این محصول با حقوق مالکیت اختراعات شرکت ماکروسافت Microsoft Corporation محافظت شده است. بدون اجازه Microsoft یا یکی از زیر مجموعه های Microsoft، هرگونه استفاده از این تکنولوژی یا تکثیر آن خارج از این محصول اکیدا ممنوع است.

Apple, iPhone, iPod, iPod nano, iPod touch و Siri

علائم تجاری Apple Inc. ثبت شده در ایالات متحده و سایر کشورها هستند. App Store یک نشانه خدمات Apple Inc. است.

IOS علامت تجاری یا علامت تجاری ثبت شده Cisco در ایالات متحده و سایر کشورهاست و تحت مجوز استفاده می شود.

Google, Google Play, Android و علامت های تجاری Google LLC هستند.

libFLAC

حق نشر (C) Josh Coalsion 2000-2009

حق نشر (C) Xiph.Org Foundation 2011-2013

توزیع مجدد و استفاده از منابع و اشکال باینری یا یا بدون تغییر به شرط برآورده شدن شرایط زیر مجاز هستند:

- توزیع مجدد کد منبع باید حاوی اعلامیه حق نشر بالا، لیست شرایط و سلب مسئولیت های زیر باشد.

- توزیع مجدد در اشکال باینری باید اعلامیه حق نشر بالا، لیست شرایط و سلب مسئولیت های زیر را در سند و/یا سایر مطالب ارائه شده با توزیع دربرداشته باشد.

- بدون مجوز کتبی مشخص قبلی، اسم Xiph.org Foundation یا نام های توزیع کنندگان آن نباید برای امضا یا تبلیغ محصولات به دست آمده از این نرم افزار استفاده شوند.

مشخصات فنی

بخش موج یابی

FM

محدوده موج یابی: 87.5 مگاهرتز - 108.0 مگاهرتز
حساسیت قابل استفاده: 7 دسی بل فمتوات
نسبت سیگنال به نویز: 73 دسی بل
جداسازی: 50 دسی بل در 1 کیلوهرتز

MW

محدوده موج یابی: 531 کیلوهرتز - 1,602 کیلوهرتز
حساسیت: 26 μV

SW

محدوده تنظیم:

SW1: 2,940 کیلوهرتز - 7,735 کیلوهرتز
SW2: 9,500 کیلوهرتز - 18,135 کیلوهرتز
(به جز برای 10,140 کیلوهرتز - 11,575 کیلوهرتز)
حساسیت: 26 μV

قسمت پخش کننده CD

نسبت سیگنال به نویز: 95 دسی بل
پایخ فرکانس: 20 هرتز - 20,000 هرتز
حداکثر تعداد: 1*

پوشه ها (آلبوم ها): 2* 150
فایل ها (آهنگ ها) پوشه ها: 3* 300
نویسه های قابل نمایش برای نام پوشه/فایل:
32 (جولیت)/64 (رومئو)

رمزگذاری متناظر: MP3 (.mp3), WMA (.wma).

AAC (.m4a)

1* فقط CD-R/CD-RW

2* شامل پوشه ریشه می شود

3* اگر نام های پوشه/فایل تعداد نویسه زیادی داشته باشد، ممکن است از میزان اندازه گیری شده کمتر باشد

قسمت پخش USB

رابط: USB (پوسرعت)

حداکثر جریان: 1 آمپر

حداکثر تعداد پوشه های قابل شناسایی:

پوشه ها (آلبوم ها): 256

فایل (قطعه) در هر پوشه: 256

پروتکل Android Open Accessory سازگار (AOA):

2.0

رمزگذاری متناظر:

MP3 (.mp3)

نرخ بیت: 8 کیلو بیت در ثانیه - 320 کیلو بیت
در ثانیه (از VBR (نرخ بیت متغیر) پشتیبانی
می کند)

نرخ نمونه برداری: 16 کیلوهرتز - 48 کیلوهرتز
WMA (.wma)

نرخ بیت: 32 کیلو بیت در ثانیه - 192 کیلو بیت
در ثانیه (از VBR (نرخ بیت متغیر) پشتیبانی
می کند)

نرخ نمونه برداری: 32 کیلوهرتز، 44.1 کیلوهرتز،
48 کیلوهرتز

AAC (.m4a, .mp4)

نرخ بیت: 16 کیلو بیت در ثانیه - 320 کیلو بیت در
ثانیه (استریو)

نرخ نمونه برداری: 8 کیلوهرتز - 48 کیلوهرتز
FLAC (.flac)

عمق بیت: 16 بیت، 24 بیت

نرخ نمونه برداری: 44.1 کیلوهرتز، 48 کیلوهرتز

فایل سیستم پشتیبانی شده: FAT16, FAT32

ارتباط بی سیم

سیستم ارتباطی:

نسخه استاندارد BLUETOOTH 3.0

خروجی:

کلاس 2 قدرتمند استاندارد BLUETOOTH
(حداکثر +4 مگابیت بر ثانیه)

حداکثر دامنه ارتباطی: 1*

خط دید نزدیک 10 متر

باند بسامد:

باند 2.4 گیگاهرتزی

(2.4000 گیگاهرتز - 2.4835 گیگاهرتز)

روش تلفیق: FHSS

نمایه های BLUETOOTH سازگار: 2*:

A2DP (نمایه پخش صوتی پیشرفته) 1.3

AVRCP (نمایه کنترل از راه دور صوتی تصویری) 1.3

HFP (نمایه هندزفری) 1.6

PBAP (نمایه دسترسی به دفترچه تلفن)

SPP (نمایه درگاه سریال)

رمزگذاری متناظر:

AAC (.m4a), SBC (.sbc)

1* بسته به عواملی مانند موانع بین دستگاه ها، میدان مغناطیسی
در اطراف اجاق مایکروویو، الکتریسیته ساکن، حساسیت پذیرش،
عملکرد آنتن (هوائی)، سیستم عامل، نرم افزار و غیره محدود
واقعی متفاوت خواهد بود.

2* نمایه های استاندارد BLUETOOTH نشان دهنده هدف ارتباط
BLUETOOTH بین دستگاه ها است.

نگهداری

تعویض باتری لیتیومی (CR2025) کنترل از راه دور هنگامیکه باتری ضعیف می شود، محدوده کنترل از راه دور کوتاهتر می شود.

احتیاط

در صورت قرار دادن نادرست باتری، خطر انفجار وجود دارد. فقط با نوع یکسان یا مشابه تعویض کنید.

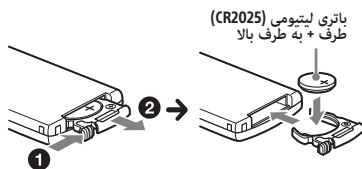

تذکری در مورد باتری لیتیومی

باتری لیتیومی را خارج از دسترس کودکان نگه دارید. اگر باتری بلعیده شود، فوراً با یک دکتر مشورت کنید.

تمیز کردن اتصالات

مستقیماً به اتصالات دست نزنید. واحد ممکن است درست عمل نکند اگر اتصالات بین واحد و پانل جلویی تمیز نباشند. برای جلوگیری از این، پانل جلویی را جدا کنید (صفحه 7) و اتصالات را با یک جاروب پنبه ای تمیز کنید. نیروی زیادی به کار نبرید. وگرنه اتصالات ممکن است آسیب ببینند.

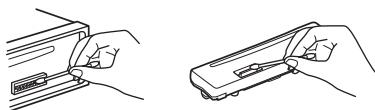

نکته

برای ایمنی، زمان رانندگی، پانل جلو را خارج نکنید.

- می توانید به مدل های iPod زیر متصل شوید. دستگاه های iPod خود را قبل از استفاده به جدیدترین نرم افزار به روزرسانی کنید.

مدل های iPhone/iPod ناسازگار

| USB | Bluetooth® | مدل سازگار |
|-----|------------|--------------------------|
| ✓ | ✓ | iPhone X |
| ✓ | ✓ | iPhone 8 |
| ✓ | ✓ | iPhone 8 Plus |
| ✓ | ✓ | iPhone 7 |
| ✓ | ✓ | iPhone 7 Plus |
| ✓ | ✓ | iPhone SE |
| ✓ | ✓ | iPhone 6s |
| ✓ | ✓ | iPhone 6s Plus |
| ✓ | ✓ | iPhone 6 |
| ✓ | ✓ | iPhone 6 Plus |
| ✓ | ✓ | iPhone 5s |
| ✓ | ✓ | iPhone 5c |
| ✓ | ✓ | iPhone 5 |
| ✓ | ✓ | iPhone 4s |
| ✓ | ✓ | iPod touch (نسل ششم) |
| ✓ | ✓ | iPod touch (نسل پنجم) |
| ✓ | | iPod nano (نسل هفتم) |

- استفاده از نشان Made for Apple بدین معناست که وسیله پدکی الکترونیکی طوری طراحی شده که به محصولات Apple وصل شود و طراح تأیید کرده که معیارهای عملکرد Apple را رعایت می کند. Apple در مورد عملیات این دستگاه یا سازگاری آن با معیارهای ایمنی و قانونی مسئولیتی بر عهده ندارد. لطفاً توجه داشته باشید که استفاده از وسیله پدکی الکترونیکی به همراه یکی از محصولات Apple ممکن است بر عملکرد بی سیم اثر بگذارد.

اگر شما سؤالی یا مشکلی در مورد دستگاه خود دارید که در این دفترچه راهنما پوشش داده نشده، با نزدیک ترین فروشنده Sony خود مشورت کنید.

به روزرسانی میان افزار

برای به روزرسانی میان افزار، از سایت پشتیبانی بازدید کنید (صفحه 39)، سپس دستورالعمل های آنلاین را دنبال نمایید.

نکته

در مدت به روزرسانی، دستگاه USB را خارج نکنید.

موارد احتیاطی

- پانل جلویی یا دستگاه های صوتی را روی داشبورد رها نکنید.
- زمانی که دستگاه روشن است، آنتن برقی به طور خودکار باز می شود.
- بر روی واحد یا دیسک مواد مایع نریزید.

تجمع رطوبت

بر روی دیسک ها مواد مایع نریزید. زمانی که تجمع رطوبت در داخل دستگاه اتفاق بیفتد، دیسک را خارج کنید و حدود یک ساعت صبر کنید تا کاملاً خشک شود؛ در غیر این صورت دستگاه به خوبی عمل نخواهد کرد.

نکاتی درباره دیسک ها

- دیسک ها را در مقابل نور مستقیم خورشید یا منابع حرارتی مانند مجرای هوای گرم و همچنین در ماشینی که در نور مستقیم خورشید پارک شده قرار ندهید.
- دیسک ها را با دستمال از وسط به کنار پاک کنید. از محلول هایی مانند بنزین، تینر و پاک کننده های تجاری در دسترس استفاده نکنید.
- این دستگاه برای پخش دیسک هایی طراحی شده که با استاندارد دیسک فشرده (CD) مطابقت دارند. دیسک های دوسویه و برخی دیسک های موسیقی که با تکنولوژی حمایت حق نشر رمزگذاری شده اند با استاندارد دیسک فشرده (CD) مطابقت ندارند، بنابراین، این دیسک ها ممکن است در این دستگاه قابل پخش نباشند.



- دیسک هایی که این دستگاه نمی تواند پخش کند
- دیسک هایی که دارای نوشته، برچسب، نوار یا کاغذ چسب دار هستند. این کار ممکن است باعث عملکرد نادرست، یا خرابی دیسک شود.
- دیسک هایی با شکل غیر استاندارد (مانند، قلب، مربع، ستاره). انجام این کار ممکن است به دستگاه آسیب بزند.
- دیسک های 8 سانتی متر

نکاتی درباره دیسک های CD-R/CD-RW

- اگر دیسک چند جلسه ای با یک جلسه CD-DA شروع شود، به عنوان یک دیسک CD-DA شناخته شده و سایر جلسات پخش نمی شوند.
- دیسک هایی که این دستگاه نمی تواند پخش کند
- CD-R/CD-RW با کیفیت ضبط نامرغوب.
- CD-R/CD-RW ضبط شده با یک دستگاه ضبط ناسازگار.
- CD-R/CD-RW که به طور نادرستی نهایی شده است.
- CD-R/CD-RW به جز آنهایی که با فرمت CD موسیقی یا MP3 مطابق با ISO9660 Level 1/2، جولیت/رومئو یا چند جلسه ای ضبط شده است.

ترتیب پخش فایل های صوتی

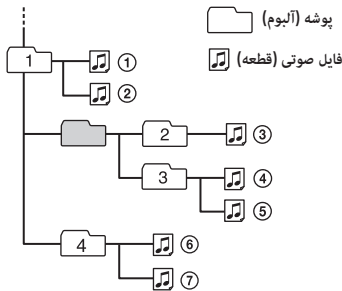

"Sony | Music Center" تنظیم (SONY APP)

برقراری و یا پایان عملکرد "Sony | Music Center" (اتصال).

تنظیم BLUETOOTH (BLUETOOTH)

PAIRING (جفت سازی) (صفحه 8)

اتصال به دو دستگاه [DEVICE 1]: BLUETOOTH [DEVICE 2].

[DEVICE 1] یا [DEVICE 2] بعد از جفت شدن کامل به نام دستگاه جفت شده تغییر خواهد کرد.

AUDIODEV (دستگاه صوتی)

دستگاه صوتی را انتخاب می کند.

[*] بر روی دستگاه جفت شده با [DEVICE 1] یا دستگاه صوتی فعلی A2DP سازگار ظاهر می شود.

RINGTONE (صدای زنگ)

انتخاب می کند که این دستگاه یا گوشی تلفن همراه متصل، صدای زنگ خروجی را خارج کند: [1] (این دستگاه)، [2] (گوشی تلفن همراه).

AUTO ANS (پاسخ خودکار)

این دستگاه برای پاسخ به یک تماس ورودی تنظیم می کند: [OFF]، [1] (حدود 3 ثانیه)، [2] (حدود 10 ثانیه).

AUTOPAIR (جفت سازی خودکار)

هنگامی که دستگاه iOS 5.0 یا بالاتر از طریق USB متصل می شود، جفت سازی BLUETOOTH به طور خودکار انجام می شود: [ON]، [OFF].

BT SIGNAL (سیگنال BLUETOOTH) (صفحه 9)

عملکرد BLUETOOTH را فعال/غیرفعال می کند.

BT INIT (راه اندازی اولیه BLUETOOTH)

تمام تنظیمات مرتبط با BLUETOOTH (اطلاعات جفت سازی، اطلاعات دستگاه، و غیره) را اولویت بندی می کند: [NO]، [YES].

هنگام مرتب کردن دستگاه، تمام تنظیمات را اولویت بندی کنید.

(تنها زمانی در دسترس است که منبع خاموش است و ساعت نمایش داده می شود).

VOICE-OUT (خروجی صدا)

بلندگوها را برای تماس بدون دخالت دست انتخاب می کند: [VOICE FRONT] (بلندگوهای جلو)، [VOICE REAR] (بلندگوهای عقب)، [VOICE ALL] (همه بلندگوها).

(تنها زمانی در دسترس است که منبع خاموش است و ساعت نمایش داده می شود).

AUX VOL (درجه صدای AUX)

درجه بلندی صدای را برای هر دستگاه کمکی متصل تنظیم می کند: [+18 dB] - [0 dB] - [-8 dB].
با این تنظیم دیگر نیازی به تنظیم میزان صدای بین منابع نیست.
(فقط در صورت انتخاب AUX در دسترس است.)

BTA VOL (حجم صدای BLUETOOTH)

درجه بلندی صدای را برای هر دستگاه BLUETOOTH متصل تنظیم می کند: [+6 dB] - [0 dB] - [-6 dB].
با این تنظیم دیگر نیازی به تنظیم میزان صدای بین منابع نیست.
(فقط در صورت انتخاب صوت BT یا برنامه در دسترس است.)

BRIGHTNESS (روشنایی)

روشنایی صفحه نمایش را تنظیم می کند. سطح روشنایی قابل تنظیم است: [1] - [10].

BTUON-C (دکمه رنگ) (MEX-N5300BT فقط)

یک رنگ پیش تنظیم یا رنگ سفارشی را برای هر دکمه تنظیم می کند.

COLOR (رنگ)

از میان 15 رنگ از پیش تنظیم و 1 رنگ سفارشی انتخاب می کند.

CUSTOM-C (رنگ سفارشی)

یک رنگ سفارشی برای دکمه ها ثبت می کند.

RGB BLUE .RGB GRN .RGB RED

دامنه رنگ قابل تنظیم: [0] - [32] [0] را نمی توان برای همه دامنه های رنگ تنظیم کرد.)

DSPL-C (رنگ صفحه نمایش) (MEX-N5300BT فقط)

یک رنگ پیش تنظیم یا رنگ سفارشی را برای نمایشگر تنظیم می کند.

COLOR (رنگ)

از میان 15 رنگ از پیش تنظیم و 1 رنگ سفارشی انتخاب می کند.

CUSTOM-C (رنگ سفارشی)

یک رنگ سفارشی برای نمایشگر ثبت می کند.

RGB BLUE .RGB GRN .RGB RED

دامنه رنگ قابل تنظیم: [0] - [32] [0] را نمی توان برای همه دامنه های رنگ تنظیم کرد.)

SND SYNC (همگام سازی صدا)

همگام سازی روشنایی با صدا را فعال می کند: [ON], [OFF].

(زمانی که منبعی انتخاب نشود و ساعت نمایش داده می شود در دسترس نیست.)

AUTO SCR (پیمایش خودکار)

موارد طولانی را پیمایش می کند: [ON], [OFF].

(هنگامی که AUX یا رادیو انتخاب شده است، در دسترس نیست.)

تنظیم صفحه نمایش (DISPLAY)

BLK OUT (خاموش)

اگر زمان انتخاب منبع هیچ عملکردی برای 5 ثانیه انجام نشود روشنایی را به طور خودکار خاموش می کند: [ON], [OFF].

برای اینکه دوباره چراغ ها را روشن کنید، دکمه ای را روی دستگاه یا کنترل از راه دور فشار دهید.

DIMMER (تارکننده)

روشنایی صفحه نمایش را تنظیم کنید:

برای MEX-N5300BT:

[OFF], [ON], [AT] (خودکار), [CLK] (ساعت).

(فقط زمانی که رابط روشنایی وصل شده است و چراغ جلو روشن است، [AT] در دسترس است.)

برای MEX-N4300BT:

[OFF], [ON], [CLK] (ساعت).

برای اینکه این عملکرد فقط در یک مدت تعیین شده فعال باشد، [CLK] را انتخاب کنید، سپس زمان های شروع و پایان را تنظیم کنید.

- برای تنظیم روشنایی هنگامی که عملکرد تار کننده فعال می شود:

[DIMMER] را روی [ON] تنظیم کنید، سپس

[BRIGHTNESS] را تنظیم کنید.

- برای تنظیم روشنایی هنگامی که عملکرد تار کننده غیر فعال می شود:

[DIMMER] را روی [OFF] تنظیم کنید، سپس

[BRIGHTNESS] را تنظیم کنید.

زمانی که عملکرد تارکننده فعال یا غیرفعال می شود تنظیم روشنایی ذخیره و اعمال می شود.

تنظیم صدا (SOUND)

زمانی که منبع خاموش است و ساعت نمایش داده می شود این منوی تنظیم در دسترس نیست.

EQ10 PRESET (پیش تنظیم EQ10)

یک منحنی برابر کننده از میان 10 منحنی برابر کننده زیر را انتخاب یا خاموش را انتخاب می کند:
[OFF], [R&B], [ROCK], [POP], [HIP-HOP], [EDM], [JAZZ], [AFRO POP], [BONGO], [CUSTOM], [KARAOKE]*

تنظیم منحنی برابر کننده می تواند برای هر منبعی به خاطر سپرده شود.

* [KARAOKE] صدای آوایی را کاهش می دهد ولی نمی تواند در مدت پخش به طور کامل آن را حذف کند. همچنین، استفاده از میکروفن نیز پشتیبانی نمی شود.

EQ10 CUSTOM (سفارشی EQ10)

[CUSTOM] را برای EQ10 تنظیم می کند.

تنظیم منحنی برابر کننده: [BAND1] - [BAND10]
(32 هرتز، 63 هرتز، 125 هرتز، 250 هرتز، 500 هرتز، 1 کیلوهرتز، 2 کیلوهرتز، 4 کیلوهرتز، 8 کیلوهرتز، 16 کیلوهرتز).

سطح درجه صدا در ایستگاه های 1 دسی بلی از 6- دسی بل تا +6 دسی بل قابل تنظیم است.

BALANCE (توازن)

توازن صدا را تنظیم می کند: [RIGHT-15] - [CENTER] - [LEFT-15]

FADER (محو شدن)

سطح نسبی را تنظیم می کند: [FRONT-15] - [CENTER] - [REAR-15]

S.WOOFER (ساب ووفر)

SW LEVEL (سطح ساب ووفر)

میزان صدای ساب ووفر را تنظیم می کند: [0 dB] - [+6 dB] - [-6 dB]

([ATT] در پایین تنظیم نشان داده می شود).

SW PHASE (فاز ساب ووفر)

فاز ساب ووفر را انتخاب می کند: [SUB NORM], [SUB REV]

LPF FREQ (فرکانس فیلتر پایین گذر)

فرکانس قطع ساب ووفر را انتخاب می کنید: [80Hz], [100Hz], [120Hz]

HPF FREQ (فرکانس فیلتر بالاگذر)

فرکانس قطع بلندگوی عقب/جلو را انتخاب می کنید: [OFF], [80Hz], [100Hz], [120Hz]

2 هنگامی که [REGISTER] چشمک می زند، دکمه روی کنترل از راه دور فرمان را که می خواهید به عملکرد اختصاص داده شود، فشار دهید و نگه دارید. با تکمیل ثبت، [REGISTERED] نشان داده می شود.

3 برای ثبت عملکردهای دیگر مراحل 1 و 2 را تکرار کنید.

(فقط در صورت تنظیم [STR CONTROL] روی [CUSTOM] در دسترس است).

RESET CUSTOM (تنظیم مجدد سفارشی) عملکردهای ثبت شده کنترل از راه دور فرمان را تنظیم مجدد می کند: [YES], [NO].

(فقط در صورت تنظیم [STR CONTROL] روی [CUSTOM] در دسترس است).

نکات

- هنگام انجام تنظیمات، فقط عملکرد دکمه ای در دستگاه در دسترس است. برای ایمنی، قبل از انجام این تنظیم، خودروتان را پارک کنید.
- اگر خطایی در طول ثبت روی دهد، همه اطلاعات ثبت شده قبلی باقی می ماند. ثبت را از عملکردی که در آنجا خطا روی داده است شروع کنید.
- ممکن است در برخی از خودروها، این عملکرد در دسترس نباشد. برای جزئیات درباره سازگاری دستگاه خودروی خود از سایت پشتیبانی بازدید کنید (صفحه 39).

USB MODE (حالت USB)

حالت USB را تغییر می دهد: [ANDROID], [MSC/MTP]

(فقط در صورت انتخاب منبع USB در دسترس است).

BTM (بهترین حافظه موج یابی) (صفحه 11)

(فقط در صورت انتخاب رادیو در دسترس است).

FIRMWARE (میان افزار)

تنها زمانی در دسترس است که منبع خاموش است و ساعت نمایش داده می شود.

نسخه میان افزار را بررسی/به روزرسانی می کند. برای جزئیات بیشتر، از سایت پشتیبانی زیر بازدید کنید (صفحه 39).

FW VERSION (نسخه میان افزار)

نسخه فعلی میان افزار را نمایش می دهد.

FW UPDATE (به روزرسانی میان افزار)

وارد روند به روزرسانی میان افزار می شود: [YES], [NO].

به روزرسانی میان افزار برای کامل شدن چند دقیقه به طول می انجامد. در مدت به روزرسانی، سوئیچ احتراق را روی وضعیت OFF نچرخانید و دستگاه USB را خارج نکنید.

تنظیم کلی (GENERAL)

DEMO (نمایش)

نمایش را فعال می کند: [ON]، [OFF].

CLOCK (ساعت) (صفحه 7)

ساعت را تنظیم کنید: [MANUAL]، [AUTO <RDS>].

CAUT ALM (هشدار احتیاط)

هشدار احتیاط را فعال می کند: [ON]، [OFF] (صفحه 7).

(تنها زمانی در دسترس است که منبع خاموش است و ساعت نمایش داده می شود).

BEEP (بیپ)

صدای بیپ را فعال می کند: [ON]، [OFF].

AUTO OFF (خاموش شدن خودکار)

به طور خودکار و بعد از یک مدت زمان خاص که واحد خاموش شده و ساعت نشان داده می شود خاموش می شود (برای مثال، فشار دادن و نگه داشتن OFF برای 1 ثانیه): [ON] (30 دقیقه)، [OFF].

STEERING (فرمان)

تنظیم کنترل از راه دور فرمان را ثبت/تنظیم مجدد می کند.

(تنها زمانی در دسترس است که منبع خاموش است و ساعت نمایش داده می شود).

STR CONTROL (کنترل فرمان)

حالت ورودی کنترل از راه دور متصل را انتخاب می کند. برای جلوگیری از عملکرد نادرست، قبل از استفاده دقت کنید حالت ورودی با کنترل از راه دور متصل مطابقت داشته باشد.

CUSTOM (سفارشی)

حالت ورودی برای کنترل از راه دور فرمان

PRESET (پیش تنظیم)

حالت ورودی برای کنترل از راه دور سیمی به جز کنترل از راه دور فرمان

(به طور خودکار زمانی که [RESET CUSTOM] انجام شود انتخاب می شود).

EDIT CUSTOM (ویرایش سفارشی)

عملکردهای [SEEK +/-، VOL +/-، ATT، SOURCE، OFF HOOK، ON HOOK، VOICE] را برای کنترل از راه دور فرمان ثبت می کند:

1 کنترل چرخان را برای انتخاب عملکردی که می

خواهید به کنترل از راه دور فرمان اختصاص دهید، بچرخانید، سپس آن را فشار دهید.

لغو حالت DEMO

می توانید صفحه نمایشی که هنگام خاموش شدن منبع و نمایش ساعت، نشان داده می شود را لغو کنید.

1 MENU را فشار دهید و برای انتخاب

[GENERAL]، کنترل چرخان را بچرخانید، سپس آن را فشار دهید.

2 کنترل چرخان را بچرخانید تا [SET DEMO] را

انتخاب کنید، سپس آن را فشار دهید.

3 کنترل چرخان را بچرخانید تا [SET DEMO-OFF] را

انتخاب کنید، سپس آن را فشار دهید. تنظیم کامل است.

4 ↩ (عقب) را دو بار فشار دهید.

صفحه نمایش به حالت دریافت/پخش معمولی باز میگردد.

عمل تنظیم ابتدایی

می توانید موارد موجود در دسته های تنظیم زیر را تنظیم کنید:

تنظیم عمومی (GENERAL)، تنظیم صدا (SOUND)، تنظیم صفحه نمایش (DISPLAY)، تنظیم BLUETOOTH (BLUETOOTH)، تنظیم "Sony | Music Center" (SONY APP)

1 MENU را فشار دهید.

2 کنترل چرخان را بچرخانید تا دسته تنظیم دلخواه را

انتخاب کنید، سپس آنرا فشار دهید.

مواردی را که می توان تنظیم کرد بسته به منبع تنظیمات فرق می کند.

3 کنترل چرخان را بچرخانید تا گزینه ها را انتخاب کنید،

سپس آنرا فشار دهید.

برای بازگشت به صفحه نمایش قبلی

↩ (عقب) فشار دهید.

تنظیمات ایجاد صدا و صفحه نمایش

شما می توانید تنظیمات مرتبط با صدا و صفحه نمایش را از طریق تلفن هوشمند iPhone/Android تنظیم کنید.

برای اطلاع از جزئیات بیشتر در مورد تنظیمات، به کمک برنامه مراجعه کنید.

استفاده از تشخیص صدا

(فقط برای تلفن هوشمند Android)

1 برای فعال کردن تشخیص صدا VOICE را فشار دهید و نگه دارید.

2 فرمان صوتی مورد نظر را به میکروفن بفرستید.

برای غیرفعال کردن تشخیص صدا VOICE را فشار دهید.

نکات

- ممکن است در برخی از موارد، این عملکرد دسترس نباشد.
- ممکن است بسته به عملکرد تلفن هوشمند Android متصل شده، تشخیص صدا به درستی عمل نکند.
- در شرایطی که سر و صدایی مانند صدای موتور در هنگام تشخیص صدا به حداقل می رسد، عمل می کند.

استفاده از "Siri Eyes Free"

"Siri Eyes Free" به شما این امکان را می دهد که با استفاده از هندزفری iPhone به راحتی با میکروفن صحبت کنید. این عملکرد نیازمند اتصال iPhone به دستگاه از طریق BLUETOOTH است. قابلیت دسترسی محدود به iPhone 4s یا بالاتر است. اطمینان حاصل کنید که iPhone شما آخرین نسخه iOS را اجرا می کند.

شما باید قبل از اتصال iPhone با دستگاه، ثبت BLUETOOTH و پیکربندی های اتصال را تکمیل کنید. برای جزئیات، به "آماده سازی یک دستگاه BLUETOOTH" (صفحه 8) رجوع کنید. برای انتخاب iPhone، MENU را فشار دهید، سپس [BLUETOOTH] ← [SET AUDIODEV] را انتخاب کنید (صفحه 21).

1 عملکرد Siri را بر روی iPhone فعال کنید.

برای اطلاع از جزئیات، به دستورالعمل های عملیاتی عرضه شده با iPhone مراجعه کنید.

2 VOICE را به مدت

بیش از 2 ثانیه فشار دهید و نگه دارید. نمایش فرمان صوتی ظاهر می شود.

3 پس از اینکه iPhone بوق زد، با میکروفن صحبت کنید.

iPhone دوباره صدای بیپ می دهد، سپس Siri شروع به پاسخ می کند.

غیر فعال کردن "Siri Eyes Free"

VOICE را فشار دهید.

نکات

- ممکن است iPhone بسته به شرایط استفاده صدای شما را تشخیص ندهد. (مثلا در یک خودروی در حال حرکت.)
- ممکن است "Siri Eyes Free" به درستی کار نکند یا زمان پاسخ در مناطقی که دریافت سیگنال های iPhone دشوار است، کاهش یابد.
- بسته به وضعیت عملکرد iPhone ممکن است "Siri Eyes Free" به درستی کار نکند یا خارج شود.
- اگر یک آهنگ را با iPhone یا استفاده از اتصال صوتی BLUETOOTH پخش کنید، وقتی آهنگ شروع به پخش از طریق BLUETOOTH می کند، "Siri Eyes Free" به طور خودکار خارج می شود و دستگاه به منبع صوتی BLUETOOTH تغییر می کند.
- وقتی "Siri Eyes Free" در هنگام پخش صوتی فعال شود، دستگاه ممکن است به منبع صوتی BLUETOOTH تغییر کند، حتی اگر مسیری را برای پخش مشخص نکنید.
- در هنگام اتصال iPhone به درگاه USB ممکن است "Siri Eyes Free" به درستی کار نکند یا خارج شود.
- در هنگام اتصال iPhone به دستگاه از طریق USB، Siri را با iPhone فعال نکنید. ممکن است "Siri Eyes Free" به درستی کار نکند یا خارج شود.
- هنگامی که "Siri Eyes Free" فعال است هیچ صدای صوتی وجود ندارد.

اگر شماره دستگاه ظاهر شود

اطمینان حاصل کنید که شماره نمایش داده شده است (به عنوان مثال 123456)، سپس [بله] در تلفن هوشمند iPhone/Android را انتخاب کنید.

برای قطع اتصال

MENU را فشار دهید و برای انتخاب [SONY APP]، کنترل چرخان را بچرخانید، سپس آن را فشار دهید.

انتخاب منبع یا برنامه

شما می توانید برای انتخاب منبع یا برنامه دلخواه بر روی تلفن هوشمند iPhone/Android کار کنید.

برای انتخاب منبع

SRC پشت سر هم را فشار دهید. به صورت متناوب SRC را فشار دهید، کنترل چرخان را برای انتخاب منبع دلخواه بچرخانید، سپس ENTER را فشار دهید.

برای نمایش لیست منبع

SRC را فشار دهید.

اعلان SMS توسط راهنمای صوتی (فقط برای تلفن های هوشمند Android)

پیام های SMS به طور خودکار در هنگام دریافت از طریق بلندگوهای خودرو خوانده می شوند.

برای اطلاع از جزئیات بیشتر در مورد تنظیمات، به کمک برنامه مراجعه کنید.

پاسخ پیام SMS

(تنها تلفن هوشمند Android)

با لمس نماد پاسخ، می توانید یک پیام را پاسخ دهید.

1 برنامه "Sony | Music Center" را فعال کنید، سپس نماد [Reply] (پاسخ) را لمس کنید.

صفحه نمایش ورودی پیام در برنامه "Sony | Music Center" نمایش داده می شود.

2 یک پیام پاسخ را با تشخیص صدا وارد کنید.

لیستی از منتخب های پیام بر روی برنامه "Sony | Music Center" ظاهر می شود.

3 کنترل چرخان را بچرخانید تا پیام دلخواه را انتخاب کنید، سپس آنرا فشار دهید. پیام فرستاده شده است.

"Sony | Music Center" با تلفن هوشمند iPhone/Android™

دانلود آخرین نسخه برنامه "Sony | Music Center" از App Store برای iPhone و یا از برنامه های موجود در Google Play برای تلفن هوشمند Android الزامی است.

نکات

- برای ایمنی خود، قوانین و مقررات ترافیکی محلی خود را دنبال کنید و در حین رانندگی برنامه را اجرا نکنید.
- "Sony | Music Center" برنامه ای برای کنترل دستگاه های صوتی Sony است که توسط تلفن هوشمند iPhone/Android شما با "Sony | Music Center" سازگار است.
- آنچه شما می توانید با "Sony | Music Center" کنترل کنید بسته به دستگاه متصل تغییر می کند.
- برای استفاده از ویژگی های "Sony | Music Center"، اطلاعات بیشتر در تلفن های هوشمند iPhone/Android خود را مشاهده کنید.
- برای کسب جزئیات بیشتر در مورد "Sony | Music Center" به آدرس اینترنتی زیر مراجعه کنید:
<http://www.sony.net/smcqa/>
- وب سایت زیر را ببینید و مدل های تلفن های هوشمند iPhone/Android سازگار را بررسی کنید.
- برای iPhone: App Store دیدن کنید
- برای تلفن هوشمند Android: از Google Play بازدید کنید

ایجاد اتصال "Sony | Music Center"

1 اتصال BLUETOOTH را با تلفن هوشمند iPhone/Android برقرار کنید (صفحه 8).

برای انتخاب دستگاه صوتی، MENU را فشار دهید، سپس [BLUETOOTH] ← [SET AUDIODEV] را انتخاب کنید (صفحه 21).

2 برنامه "Sony | Music Center" را راه اندازی کنید.

3 MENU را فشار دهید و برای انتخاب [SONY APP]، کنترل چرخان را بچرخانید، سپس آن را فشار دهید.

اتصال به تلفن هوشمند iPhone/Android شروع می شود.

برای اطلاع از جزئیات بیشتر در مورد عملیات در تلفن هوشمند iPhone/Android، به راهنمای برنامه مراجعه کنید.

برای کاهش اکو و نویز (حالت کاهنده اکو/کاهنده نویز)
MIC را فشار دهید و نگه دارید.
حالت تنظیم: [EC/NC-1]، [EC/NC-2].

برای تغییر بین حالت هندزفری و حالت گوشی
در طول یک تماس، MODE را فشار دهید تا صوت تماس
تلفنی بین دستگاه و تلفن همراه برقرار شود.

نکته
بسته به گوشی تلفن همراه، این عملیات ممکن است در دسترس
نباشد.

با شماره گیری مجدد

1 CALL را فشار دهید.

هنگامی که دو گوشی تلفن همراه به دستگاه متصل می
شوند، برای انتخاب یکی از آنها کنترل چرخان را بچرخانید
و سپس آن را فشار دهید.

2 کنترل چرخان را بچرخانید تا [REDIAL] را انتخاب

کنید، سپس آن را فشار دهید.
تماس تلفنی شروع می شود.

با نگ های صوتی

شما می توانید با گفتن برجسب های صوتی ذخیره شده در
یک گوشی تلفن همراه متصل که دارای یک عملکرد شماره
گیری صوتی است، تماس بگیرید.

1 CALL را فشار دهید.

هنگامی که دو گوشی تلفن همراه به دستگاه متصل می
شوند، برای انتخاب یکی از آنها کنترل چرخان را بچرخانید
و سپس آن را فشار دهید.

2 کنترل چرخان را بچرخانید تا [VOICE DIAL] را

انتخاب کنید، سپس آن را فشار دهید.
به صورت متناوب، VOICE را برای بیش از 2 ثانیه فشار
دهید و نگه دارید.

3 برجسب صوتی ذخیره شده در گوشی تلفن همراه را بگویید.

صدای شما شناسایی شده و تماس برقرار شده است.

برای لغو شماره گیری صوتی

VOICE را فشار دهید.

عملیات موجود در زمان تماس

تنظیم میزان صدای زنگ

هنگام دریافت تماس کنترل چرخان را بچرخانید.

هنگام دریافت تماس، کنترل چرخان را بچرخانید

در زمان تماس کنترل چرخان را بچرخانید.

برای تنظیم صدا برای طرف دیگر (تنظیم بهره میکروفن)

MIC را فشار دهید.

سطوح صدای قابل تنظیم: [MIC-LOW]، [MIC-MID]،
[MIC-HI].

تماس بدون دخالت دست (فقط از طریق BLUETOOTH)

برای استفاده از یک تلفن همراه، آن را با این دستگاه وصل کنید. می‌توانید دو گوشی تلفن همراه را به دستگاه وصل کنید. برای جزئیات، به "آماده سازی یک دستگاه BLUETOOTH" (صفحه 8) رجوع کنید.



- 3 کنترل چرخان را بچرخانید تا حروف اولیه را از لیست حروف انتخاب کنید، سپس آن را فشار دهید.
- 4 برای انتخاب نام از لیست نام‌ها، کنترل چرخان را بچرخانید و سپس آن را فشار دهید.
- 5 کنترل چرخان را بچرخانید تا یک شماره از لیست شماره‌ها انتخاب کنید و سپس آن را فشار دهید. تماس تلفنی شروع می‌شود.

از پیشینه تماس تلفنی

- 1 CALL را فشار دهید. هنگامی که دو گوشی تلفن همراه به دستگاه متصل می‌شوند، برای انتخاب یکی از آنها کنترل چرخان را بچرخانید و سپس آن را فشار دهید.
- 2 کنترل چرخان را بچرخانید تا [RECENT CALL] را انتخاب کنید، سپس آن را فشار دهید. لیستی از پیشینه تماس ظاهر می‌شود.
- 3 برای انتخاب یک نام یا شماره تلفن از پیشینه تماس، کنترل چرخان را بچرخانید و سپس آن را فشار دهید. تماس تلفنی شروع می‌شود.

با ورودی شماره تلفن

- 1 CALL را فشار دهید. هنگامی که دو گوشی تلفن همراه به دستگاه متصل می‌شوند، برای انتخاب یکی از آنها کنترل چرخان را بچرخانید و سپس آن را فشار دهید.
 - 2 کنترل چرخان را بچرخانید تا [DIAL NUMBER] را انتخاب کنید، سپس آن را فشار دهید.
 - 3 برای وارد کردن شماره تلفن کلید چرخان را بچرخانید و در آخر [] (فاصله) را انتخاب کنید، سپس ENTER* را فشار دهید. تماس تلفنی شروع می‌شود.
- * برای جابجایی نشانگر رقمی، \lll / \ggg (SEEK -/+) را فشار دهید.

نکته

[] به جای [#] بر روی صفحه نمایش ظاهر می‌شود.

دریافت یک تماس

- 1 وقتی یک تماس با زنگ دریافت می‌شود، CALL را فشار دهید. تماس تلفنی شروع می‌شود.

نکته

صدای زنگ و گوینده از بلندگوهای جلو خارج می‌شود. برای انتخاب بلندگوها برای برقراری تماس بدون دخالت دست، MENU را فشار دهید، سپس [BLUETOOTH] ← [SET VOICE-OUT] را انتخاب کنید (صفحه 21).

برای رد کردن تماس

OFF را فشار دهید و برای 1 ثانیه نگه دارید.

برای پایان دادن به تماس

مجدداً CALL را فشار دهید.

برقراری یک تماس

هنگامی که یک گوشی تلفن همراه که از PBAP (نامه) دسترسی به دفترچه تلفن) پشتیبانی می‌کند، شما می‌توانید از دفترچه تلفن یا پیشینه تماس تلفنی تماس بگیرید. هنگامی که دو گوشی تلفن همراه به دستگاه متصل می‌شوند، یکی از آنها را انتخاب کنید.

از دفترچه تلفن

- 1 CALL را فشار دهید. هنگامی که دو گوشی تلفن همراه به دستگاه متصل می‌شوند، برای انتخاب یکی از آنها کنترل چرخان را بچرخانید و سپس آن را فشار دهید.
- 2 کنترل چرخان را بچرخانید تا [PHONE BOOK] را انتخاب کنید، سپس آن را فشار دهید.

4 درجه صدا را روی این واحد تنظیم کنید.

نکات

- بسته به دستگاه صوتی، اطلاعاتی مانند عنوان، شماره آهنگ/زمان و وضعیت پخش ممکن است در این دستگاه نمایش داده نشود.
- حتی اگر منبع در این دستگاه تغییر کند، پخش دستگاه صوتی متوقف نخواهد شد.
- در هنگام اجرای برنامه "Sony | Music Center" از طریق عملکرد BLUETOOTH، [BT AUDIO] در صفحه نمایش ظاهر نمی شود.

برای تطبیق سطح صدای دستگاه BLUETOOTH با سایر منابع

پخش دستگاه صوتی BLUETOOTH را با حجم متوسط شروع کنید و درجه صدای معمول خود را بر روی دستگاه تنظیم کنید.

MENU را فشار دهید، سپس [SOUND] ←
[SET BTA VOL] انتخاب کنید (صفحه 20).

2 کنترل چرخان را بچرخانید تا دسته جستجوی دلخواه

را انتخاب کنید، سپس برای تایید آنرا فشار دهید.

3 مرحله 2 را تکرار کنید تا قطعه دلخواه را جستجو کنید.

پخش شروع می شود.

برای خروج از حالت "Quick-BrowZer"

Q (مرور) را فشار دهید.

جستجو با رد شدن از موارد (حالت پرش)

زمانی که دستگاه USB در حالت Android یا iPod وصل است در دسترس نیست.

1 در مدت پخش CD یا USB، Q (مرور) را فشار دهید.

2 ►► (SEEK +) را فشار دهید.

کنترل چرخان را بچرخانید تا مورد را انتخاب کنید. این لیست با کام 10% تعداد کل موارد پرش کرده است.

4 ENTER را فشار دهید تا به حالت "Quick-BrowZer" بازگردید.

مورد انتخابی ظاهر می شود.

5 کنترل چرخان را بچرخانید تا مورد دلخواه را انتخاب کنید، سپس آنرا فشار دهید.

پخش شروع می شود.

جستجو و پخش قطعات

پخش مکرر و پخش مخلوط

زمانی که دستگاه USB در حالت Android وصل است در دسترس نیست.

1 در طول پخش ◀ (تکرار) یا ⏮ (مخلوط) را برای انتخاب حالت پخش مورد نظر به طور مکرر فشار دهید.

شروع پخش در حالت پخش انتخاب شده ممکن است مدتی طول بکشد.

حالت های پخش در دسترس بسته به منبع صدای انتخاب شده متفاوت هستند.

جستجوی یک آهنگ با نام ("Quick-BrowZer™")

زمانی که دستگاه USB در حالت Android یا iPod وصل است در دسترس نیست.

1 در طول پخش CD یا USB، Q (مرور)* را فشار دهید تا لیست دسته های جستجو نشان داده شود. وقتی لیست قطعه نشان داده می شود، ⏪ (عقب) را مکرراً فشار دهید تا دسته دلخواه نشان داده شود.

* در طول پخش USB، Q (مرور) را برای بیش از 2 ثانیه فشار دهید تا مستقیماً به ابتدای لیست دسته ها بازگردید.

پخش دیسک

1 دیسک را قرار دهید (برجسب به طرف بالا باشد).

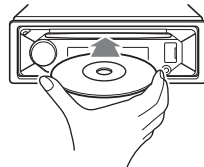

پخش به صورت خودکار شروع می شود.

پخش دستگاه USB

در این دستورالعمل های عملیاتی، "iPod" به عنوان مرجع عمومی برای عملکردهای iPod در یک iPhone و iPod استفاده می شود، مگر اینکه با متن یا شکل به صورت دیگری مشخص شده باشد.

برای جزئیات درباره سازگاری iPod خود به "درباره iPod" (صفحه 23) رجوع کنید یا از سایت پشتیبانی دیدن کنید (صفحه 39).

از دستگاه های USB نوع (Android Open Accessory) MSC و 2.0 (کلاس ذخیره سازی حجیم) و MTP (پروتکل انتقال رسانه)* که با استاندارد USB مطابقت دارند می توانید استفاده کنید. بسته به دستگاه USB، حالت Android یا حالت MSC/MTP را می توانید بر روی دستگاه انتخاب کنید.

ممکن است برخی از مدیا پلیرهای دیجیتال یا تلفن های هوشمند Android به تنظیم بر روی حالت MTP نیاز داشته باشند.

* مثلاً USB فلش درایو، مدیا پلیر دیجیتال، تلفن هوشمند Android

نکات

- برای جزئیات درباره سازگار دستگاه USB خود از سایت پشتیبانی دیدن کنید (صفحه 39).
- تلفن های هوشمند دارای سیستم عامل Android نسخه 4.1 یا بالاتر از Android Open Accessory نسخه 2.0 (AOA 2.0) پشتیبانی می کنند. با این حال ممکن است برخی از تلفن های هوشمند به طور کامل از AOA 2.0 پشتیبانی نکنند اگر سیستم عامل Android نسخه 4.1 یا بالاتر بر روی آنها نصب شده باشد.
- برای جزئیات درباره سازگار تلفن هوشمند Android خود از سایت پشتیبانی دیدن کنید (صفحه 39).

• پخش فایل های زیر پشتیبانی نمی شوند.

:MP3/WMA/AAC/FLAC

- فایل های دارای حمایت حق نشر
- فایل های DRM (مدیریت حقوق دیجیتال)
- فایل های صوتی چند کاناله
- :MP3/WMA/AAC
- فایل های فشرده با کیفیت اصلی

قبل از برقراری اتصال، حالت USB (حالت Android یا حالت MSC/MTP) را بسته به دستگاه USB انتخاب کنید (صفحه 19).

1 یک دستگاه USB را به درگاه USB وصل کنید (صفحه 10).

پخش شروع می شود.
اگر دستگاهی از قبل متصل است، برای شروع پخش SRC را فشار دهید و [USB] را انتخاب کنید (بعد از شناسایی iPod، عبارت [IPD] در صفحه نمایش نشان داده می شود).

2 درجه صدا را روی این واحد تنظیم کنید.

برای توقف پخش

OFF را فشار دهید و برای 1 ثانیه نگه دارید.

برای جدا کردن دستگاه

پخش را متوقف کنید، سپس دستگاه را جدا کنید.

احتیاط برای iPhone

وقتی iPhone را از طریق یک USB متصل می کنید، صدا تماس تلفنی توسط iPhone کنترل می شود نه دستگاه. در طول تماس سهوا درجه صدا روی دستگاه را افزایش ندهید، زیرا ممکن است با پایان تماس یک صدای بلند ناگهانی ایجاد شود.

پخش یک دستگاه BLUETOOTH

شما می توانید محتویات یک دستگاه متصل را که از BLUETOOTH A2DP (نمایه پخش صوتی پیشرفته) پشتیبانی می کند، پخش کنید.



1 ارتباط BLUETOOTH با دستگاه صوتی برقرار کنید (صفحه 8).

برای انتخاب دستگاه صوتی، MENU را فشار دهید، سپس [BLUETOOTH] ← [SET AUDIODEV] را انتخاب کنید (صفحه 21).

2 برای انتخاب [BT AUDIO]، روی SRC فشار دهید.

3 دستگاه صوتی را ره اندازی کنید تا شروع به پخش کند.

استفاده از سیستم داده های رادیویی (RDS)

گوش دادن به رادیو

گوش دادن به رادیو

برای گوش دادن به رادیو، SRC را فشار دهید تا [TUNER] را انتخاب کنید.

انتخاب نوع برنامه (PTY)

- 1 PTY را در طول دریافت FM فشار دهید.
- 2 کنترل چرخان را بچرخانید تا اینکه نوع برنامه دلخواه نمایان شود، سپس آنرا فشار دهید.
واحد شروع به جستجو برای یک ایستگاه می نماید که نوع برنامه انتخابی را پخش می کند.

نوع برنامه ها

NEWS (اخبار)، **AFFAIRS** (موضوعات روز)، **INFO** (اطلاعات)، **SPORT** (ورزش)، **EDUCATE** (آموزش)، **DRAMA** (درام)، **CULTURE** (فرهنگ)، **SCIENCE** (علوم پایه)، **VARIED** (متنوع)، **POP M** (موسیقی پاپ)، **ROCK M** (موسیقی راک)، **EASY M** (موسیقی گوش نواز)، **LIGHT M** (کلاسیک ملایم)، **CLASSICS** (کلاسیک تند)، **OTHER M** (موسیقی های دیگر)، **WEATHER** (وضعیت هوا)، **FINANCE** (اقتصادی)، **CHILDREN** (برنامه کودکان)، **SOCIAL** (امور اجتماعی)، **RELIGION** (مذهب)، **PHONE IN** (ارتباط تلفنی)، **TRAVEL** (سفر)، **LEISURE** (اوقات فراغت)، **JAZZ** (موسیقی جاز)، **COUNTRY NATION M** (موسیقی محلی)، **FOLK M** (موسیقی ملی)، **OLDIES** (موسیقی قدیمی)، **FOLK M** (موسیقی قومی)، **DOCUMENT** (مستند)

ذخیره کردن بطور خودکار (BTM)

- 1 **MODE** را برای تعویض باند (FM1، FM2، FM3، MW، SW1 یا SW2) فشار دهید.
- 2 **MENU** را فشار دهید و برای انتخاب [GENERAL]، کنترل چرخان را بچرخانید، سپس آن را فشار دهید.
- 3 کنترل چرخان را بچرخانید تا [SET BTM] را انتخاب کنید، سپس آن را فشار دهید.
این واحد، ایستگاه ها را به ترتیب فرکانس بر روی دکمه های شماره ذخیره می کند.

موج یابی

- 1 **MODE** را برای تعویض باند (FM1، FM2، FM3، MW، SW1 یا SW2) فشار دهید.
- 2 موج یابی را انجام دهید.
برای موج یابی دستی
◀◀/▶▶ (SEEK -/+) را فشار دهید و نگه دارید تا فرکانس تقریبی را تعیین کند، سپس ▶▶/◀◀ (SEEK -/+) را پشت سر هم فشار دهید تا دقیقاً با فرکانس دلخواه تنظیم شود.
برای موج یابی خودکار
◀◀/▶▶ (SEEK -/+) را فشار دهید.
وقتی واحد یک ایستگاه را بیابد جستجو متوقف می شود.

ذخیره دستی

- 1 درحالیکه ایستگاه مورد نظر را برای ذخیره دریافت می کنید، یک دکمه شماره (1 تا 6) را فشار دهید و نگه دارید تا [MEM] نمایان شود.

دریافت ایستگاه های ذخیره شده

- 1 باند را انتخاب کنید، سپس یک دکمه شماره (1 تا 6) را فشار دهید.

در صورتی که سینکال BLUETOOTH روشن باشد: وقتی سوئیچ روشن است، این دستگاه به طور خودکار به آخرین تلفن همراه متصل شده وصل می شود.

برای نصب میکروفن

برای جزئیات، به "نصب میکروفن (فقط MEX-N5300BT)" (صفحه 36) رجوع کنید.

اتصال یک دستگاه USB

- 1 درجه صدای دستگاه را کم کنید.
- 2 دستگاه USB را به درستی به واحد متصل کنید. برای اتصال یک iPod/iPhone، از کابل اتصال USB برای iPod (ارائه نشده است) استفاده کنید.

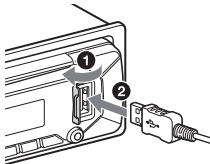

اتصال با iPhone/iPod (جفت سازی خودکار BLUETOOTH)

هنگامی که یک دستگاه iPhone/iPod که سیستم عامل iOS یا بالاتر روی آن نصب است به درگاه USB وصل شود، دستگاه به طور خودکار با iPhone/iPod جفت و متصل می شود.

برای فعال کردن جفت سازی خودکار BLUETOOTH، مطمئن شوید که [SET AUTOPAIR] در [BLUETOOTH] روی [ON] تنظیم شده است (صفحه 21).

- 1 عملکرد BLUETOOTH را بر روی iPhone/iPod فعال کنید.

- 2 یک iPhone/iPod را به درگاه USB متصل کنید.

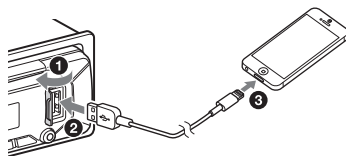

اطمینان حاصل کنید که  بر روی صفحه نمایش دستگاه روشن شود.

نکات

- هنگامی که دستگاه از قبل به دو دستگاه BLUETOOTH متصل باشد، جفت سازی خودکار BLUETOOTH امکانپذیر نیست. در این حالت، یکی از دو دستگاه را قطع کنید، سپس iPhone/iPod را دوباره وصل کنید.
- اگر جفت سازی خودکار BLUETOOTH ایجاد نشود، بخش "آماده سازی یک دستگاه BLUETOOTH" (صفحه 8) را مشاهده کنید.

اتصال سایر دستگاه های صوتی قابل

حمل

- 1 دستگاه صوتی قابل حمل را خاموش کنید.
- 2 درجه صدای دستگاه را کم کنید.

- 3 دستگاه صوتی قابل حمل را با یک سیم اتصال به فیش ورودی AUX (فیش کوچک استریو) روی دستگاه (ارائه نشده است)* متصل کنید.

* اطمینان حاصل کنید که از دو شاخه نوع مستقیم استفاده می کنید.

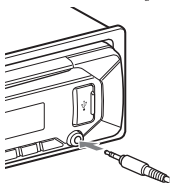

- 4 برای انتخاب [AUX]، روی SRC فشار دهید.

برای تطبیق سطح صدای دستگاه متصل با سایر منابع پخش دستگاه صوتی قابل حمل را با صدای میانگین شروع کنید، و درجه صدای معمول خود را بر روی واحد تنظیم کنید. MENU را فشار دهید سپس [SOUND] ← [SET AUX] [VOL] (صفحه 20) را انتخاب کنید.

4 کنترل چرخان را بچرخانید تا [SET DEVICE 1] یا [SET DEVICE 2] را انتخاب کنید، سپس آن را فشار دهید.

هنگامی که دستگاه در حالت آماده بکار جفت شدن است  چشمک می زند.

* [SET DEVICE 1] یا [SET DEVICE 2] بعد از جفت شدن کامل به نام دستگاه جفت شده تغییر خواهد کرد.

5 جفت شدن بر روی دستگاه BLUETOOTH را انجام دهید تا این دستگاه را شناسایی کنید.

6 [MEX-XXXXX] (نام مدل شما) را که در صفحه نمایش دستگاه BLUETOOTH نشان داده شده است انتخاب کنید.

اگر نام مدل شما ظاهر نمی شود، از مرحله 2 تکرار کنید.



7 اگر قسمت ورودی کلید عبور* در دستگاه BLUETOOTH الزامی نباشد، [0000] را وارد کنید.

* ممکن است بسته به نوع دستگاه، کلید عبور با کلمات "رمز عبور"، "کد پین"، "شماره پین" یا "رمز عبور" و غیره نامیده شود.



هنگامی که جفت سازی انجام شد،  روشن می شود.

8 این دستگاه را در دستگاه BLUETOOTH انتخاب کنید تا اتصال BLUETOOTH برقرار شود. وقتی ارتباط برقرار شد،  یا  روشن می شوند.

نکته

هنگام اتصال به یک دستگاه BLUETOOTH، این دستگاه را نمی توان از دستگاه دیگری شناسایی کرد. برای فعال سازی تشخیص، حالت اتصال را وارد کنید و این دستگاه را از دستگاه دیگری جستجو کنید.

برای شروع پخش

برای جزئیات، به "پخش یک دستگاه BLUETOOTH" (صفحه 12) رجوع کنید.

برای قطع اتصال دستگاه مرتبط

پس از اینکه این دستگاه و دستگاه BLUETOOTH جفت شدند، مراحل 2 تا 4 را انجام دهید تا اتصال قطع شود.

اتصال با یک دستگاه BLUETOOTH جفت شده

شده

برای استفاده از دستگاه جفت شده، اتصال به این دستگاه الزامی است. بعضی از دستگاه های جفت شده به طور خودکار متصل می شوند.



1 MENU را فشار دهید و برای انتخاب

[BLUETOOTH]، کنترل چرخان را بچرخانید، سپس

آن را فشار دهید.

2 کنترل چرخان را بچرخانید تا [SET BT SIGNL] را

انتخاب کنید، سپس آن را فشار دهید.

اطمینان حاصل کنید که  روشن است.

3 عملکرد BLUETOOTH را بر روی دستگاه



BLUETOOTH فعال کنید.

4 دستگاه BLUETOOTH را راه اندازی کنید تا به این

دستگاه متصل شود.

 یا  روشن می شود.

نمادهای موجود در صفحه نمایش:

| | |
|---|--|
|  | با فعال سازی HFP (نمایه هندزفری)، وقتی تماس بدون دخالت دست امکانپذیر است، روشن می شود. |
|  | با فعال سازی A2DP (نمایه پخش صوتی پیشرفته) وقتی که دستگاه صوتی قابلیت پخش دارد، روشن می شود. |

برای اتصال دستگاه آخرین وصل شده از این دستگاه

عملکرد BLUETOOTH را بر روی دستگاه BLUETOOTH فعال کنید.

برای اتصال با دستگاه صوتی، SRC فشار دهید

[BT AUDIO] را انتخاب کنید و  (پخش/مکث) را

فشار دهید.

برای اتصال با تلفن همراه، CALL را فشار دهید.

نکته

در حال پخش جریانی صدای BLUETOOTH، شما نمی توانید از این دستگاه به تلفن همراه متصل شوید. در عوض از تلفن همراه به این دستگاه متصل شوید.

2 قسمت علامت N دستگاه را با قسمت علامت N تلفن هوشمند لمس کنید.

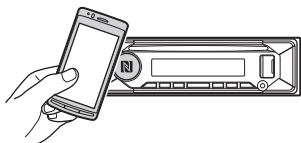

اطمینان حاصل کنید که  بر روی صفحه نمایش دستگاه روشن شود.

برای قطع اتصال با استفاده از NFC

قسمت علامت N دستگاه را با قسمت علامت N تلفن هوشمند دوباره لمس کنید.

نکات

- هنگام ایجاد اتصال، تلفن هوشمند را با دقت در دست بگیرید تا از ایجاد خش جلوگیری شود.
- هنگامی که دستگاه از قبل به دو دستگاه سازگار با NFC متصل است، اتصال تک لمسی امکانپذیر نیست. در این حالت، یکی از دو دستگاه را قطع کنید و دوباره با تلفن هوشمند ارتباط برقرار کنید.

جفت شدن و اتصال با یک دستگاه BLUETOOTH

هنگام اتصال یک دستگاه BLUETOOTH برای اولین بار، ثبت دو جانبه (به نام "جفت شدن") مورد نیاز است. جفت شدن این دستگاه و سایر دستگاه ها را قادر می سازد یکدیگر را تشخیص دهند. این دستگاه می تواند دو دستگاه BLUETOOTH (دو تلفن همراه یا یک تلفن همراه و یک دستگاه صوتی) را به هم متصل کند.



1 دستگاه BLUETOOTH را به فاصله 1 متر از این دستگاه قرار دهید.

2 MENU را فشار دهید و برای انتخاب [BLUETOOTH]، کنترل چرخان را بچرخانید، سپس آن را فشار دهید.

3 کنترل چرخان را بچرخانید تا [SET PAIRING] را انتخاب کنید، سپس آن را فشار دهید.

آماده سازی یک دستگاه BLUETOOTH

شما می توانید از موسیقی لذت ببرید، یا بسته به قابلیت های دستگاه سازگار با BLUETOOTH مانند تلفن هوشمند، تلفن همراه و دستگاه صوتی (که از این به بعد "دستگاه BLUETOOTH" نامیده می شود مگر خلاف آن تصریح شود) بدون دخالت دست تماس برقرار کنید. برای اطلاع از جزئیات در مورد اتصال، به دستورات عملیاتی عرضه شده با دستگاه مراجعه کنید.

قبل از اتصال دستگاه، حجم این واحد را کاهش دهید. در غیر این صورت، ممکن است منجر به بلندی صدا شود.

اتصال با یک تلفن هوشمند با استفاده از یک اتصال لمسی (NFC) (فقط MEX-N5300BT)

با لمس کنترل چرخان بر روی دستگاه با یک تلفن هوشمند سازگار با NFC*، دستگاه به طور خودکار با تلفن هوشمند جفت می شود و با آن ارتباط برقرار می کند.

* NFC (ارتباط حوزه نزدیک) یک فناوری است که ارتباطات بی سیم کوتاه مدت بین دستگاه های مختلف مانند تلفن های همراه و برچسب های IC را امکانپذیر می سازد. به دلیل عملکرد NFC، با لمس نماد مربوطه و یا محل تعیین شده در دستگاه های سازگار با NFC می توان به راحتی به ارتباط داده ها دست یافت.

برای تلفن هوشمند با سیستم عامل Android نسخه 4.0 یا پایین تر، دانلود برنامه "NFC Easy Connect" موجود در Google Play الزامی است. ممکن است این برنامه در برخی کشورها/مناطق قابل دانلود نباشد.

1 عملکرد NFC را در تلفن هوشمند فعال کنید. برای اطلاع از جزئیات، به دستورات عملیاتی عرضه شده با تلفن هوشمند مراجعه کنید.

جدا کردن پانل جلویی

می توانید پانل جلویی این واحد را جدا کنید تا از سرعت جلوگیری شود.

- 1 دکمه OFF ① را تا وقتی که واحد خاموش شود، فشار دهید و نگه دارید و سپس دکمه رهاساز ② پانل را فشار دهید و پانل را به سمت خودتان بکشید تا جدا شود.

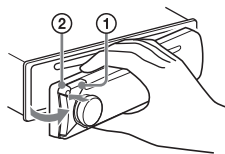

هشدار احتیاط

اگر سوئیچ احتراق را به وضعیت OFF بچرخانید بدون جداسازی پانل جلویی، هشدار احتیاط برای چند ثانیه به صدا درمی آید. این هشدار تنها در صورتی به صدا درمی آید که آمپلی فایر داخلی استفاده شود.

شماره های سریال (فقط MEX-N5300BT)

اطمینان حاصل کنید که شماره سریال در پایین دستگاه و پشت پانل جلو به درستی مطابقت دارند. در غیر این صورت نمی توانید با BLUETOOTH، NFC، یا جفت، متصل و قطع کنید.

اتصال پانل جلویی

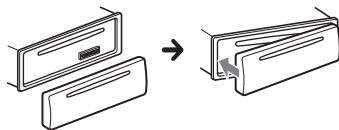

تنظیم مجدد واحد

قبل از استفاده از دستگاه برای اولین بار، بعد از تعویض باتری خودرو یا تغییر اتصالات، باید دستگاه را مجدداً تنظیم کنید.

- 1 DSPL و CALL را به مدت بیش از 2 ثانیه فشار دهید.

نکته

تنظیم مجدد واحد تنظیم ساعت و برخی از محتوای ذخیره شده را پاک می کند.

تنظیم ساعت

- 1 MENU را فشار دهید و برای انتخاب [GENERAL]، کنترل چرخان را بچرخانید، سپس آن را فشار دهید.

- 2 کنترل چرخان را بچرخانید تا [SET CLOCK] را انتخاب کنید، سپس آن را فشار دهید.

- 3 کنترل چرخان را بچرخانید تا [MANUAL] را انتخاب کنید، سپس آن را فشار دهید. نشانگر ساعت چشمک می زند.

- 4 کنترل چرخان را بچرخانید تا ساعت و دقیقه را تنظیم کنید.

برای جابجایی نشانگر رقمی، I◀◀/▶▶ (SEEK -/+)

- 5 پس از تنظیم دقیقه، MENU را فشار دهید. تنظیم کامل شده و ساعت شروع به کار می کند.

برای نمایش ساعت DSPL را فشار دهید.

تنظیم خودکار ساعت

را از [AUTO <RDS>] را از مرحله 3 انتخاب کنید.

بررسی ولتاژ باتری

می توانید ولتاژ فعلی باتری را بررسی کنید. (زمانی که منبع خاموش است و ساعت نمایش داده می شود در دسترس نیست).

- 1 DSPL را به طور مکرر فشار دهید تا صفحه نمایش ولتاژ باتری نشان داده شود.

کنترل راه دور RM-X231

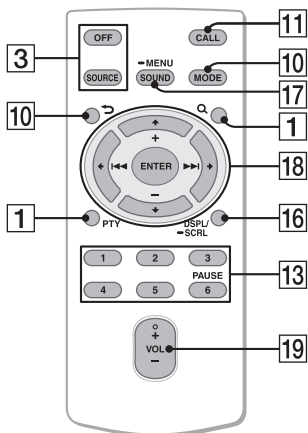

دکمه VOL (درجه صدا) + یک نقطه لمسی دارد.

SOUND 17

مستقیماً منوی SOUND را باز می کند.

MENU

فشار دهید و نگه دارید تا منوی تنظیم باز شود.

18

یک مورد تنظیم و غیره را انتخاب کنید.

ENTER

وارد مورد انتخابی شوید.

برای برقراری و یا پایان عملکرد "Sony | Music | Center" بیش از 2 ثانیه فشار دهید و نگه دارید.

11 10 17 1 18 16 13 19

11 CALL

10 -MENU SOUND MODE

17 SOURCE

1 OFF

18 + -

16 PTY USPL SCRL

13 1 2 3 PAUSE 4 5 6

19 VOL

قبل از استفاده نوار روکش را بردارید.



13 دکمه عددی (تا 6)

ایستگاه های رادیو ذخیره شده. فشار دهید و نگه دارید تا ایستگاه ذخیره شود.

ALBUM ▼/▲

پرش از یک آلبوم برای دستگاه صدا. فشار دهید و نگه دارید تا از آلبوم ها بطور پیوسته پرش کند.

(زمانی که دستگاه USB در حالت Android یا iPod وصل است در دسترس نیست.)

تکرار

(زمانی که دستگاه USB در حالت Android وصل است در دسترس نیست.)

مخلوط

(زمانی که دستگاه USB در حالت Android وصل است در دسترس نیست.)

MIC (صفحه 15)

▶|| (پخش/مکث)

14 EXTRA BASS

صدای باس را در همگام سازی با میزان صدا تقویت می کند. برای تغییر تنظیم EXTRA BASS فشار دهید: [1], [2], [OFF].

15 فیش ورودی AUX

16 DSPL (صفحه نمایش)

برای تغییر موارد صفحه نمایش، فشار دهید.

SCRL (پیمایش)

فشار دهید و نگه دارید تا یک مورد صفحه نمایش را ببینید.

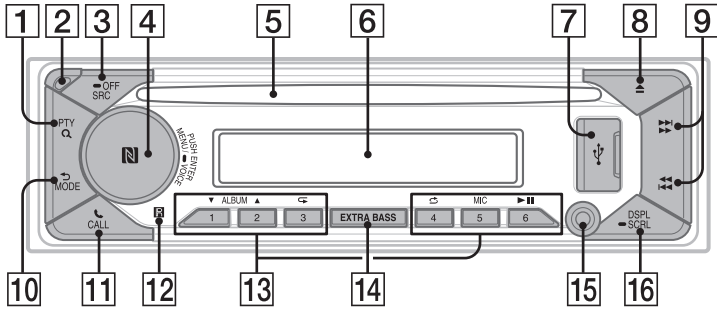

VOICE (صفحه 15، 17)

برای فعال سازی شماره گیری صوتی، تشخیص صدا (فقط تلفن هوشمند Android) و یا عملکرد Siri (فقط iPhone)، بیش از 2 ثانیه فشار دهید و نگه دارید.

علامت N (فقط MEX-N5300BT)

کنترل چرخان را با تلفن هوشمند Android لمس کنید تا اتصال BLUETOOTH انجام شود.

PTY (نوع برنامه) 1

PTY را در RDS انتخاب کنید.

Q (مرور) (صفحه 13)

در طول پخش وارد حالت مرور شوید. (زمانی که دستگاه USB در حالت Android یا iPod وصل است در دسترس نیست).

2 دکمه رهاسازی پانل جلویی

3 SRC (منبع)

دستگاه را روشن کنید. منبع را تغییر دهید.

OFF

فشار دهید و 1 ثانیه نگه دارید تا منبع خاموش شود و ساعت نمایش داده شود.

فشار دهید و بیش از 2 ثانیه نگه دارید تا دستگاه و صفحه نمایش خاموش شوند.

اگر واحد خاموش و صفحه نمایش محو شده باشد، واحد نمی تواند با کنترل از راه دور عمل کند.

4 کنترل چرخان

برای تنظیم صدا بچرخانید.

PUSH ENTER

وارد مورد انتخابی شوید.

SRC را فشار دهید، بچرخانید سپس برای تغییر منبع آن را فشار دهید (وقته زمانی 2 ثانیه ای).

MENU

منوی تنظیم را باز کنید.

5 جای دیسک

6 پنجره صفحه نمایش

7 درگاه USB

8 (بیرون آوردن دیسک)

9 (SEEK +/-)

تنظیم ایستگاه های رادیو به صورت خودکار. برای تنظیم دستی فشار دهید و نگه دارید.

10 (قبل/بعد)

11 (سریع به عقب/سریع به جلو)

12 (عقب)

به صفحه نمایش قبلی برگردید.

MODE (صفحه 11)

CALL

ورود به منوی تماس. دریافت/پایان یک تماس. برای غیرفعال کردن سیگنال BLUETOOTH بیش از 2 ثانیه فشار دهید و نگه دارید.

12 گیرنده فرمان از راه دور

فهرست مطالب

راهنمای قطعات و کنترل‌ها.....5

نحوه شروع کار

جدا کردن پانل جلویی.....7

تنظیم مجدد واحد.....7

تنظیم ساعت.....7

بررسی ولتاژ باتری.....7

آماده سازی یک دستگاه BLUETOOTH.....8

اتصال یک دستگاه USB.....10

اتصال سایر دستگاه های صوتی قابل حمل.....10

گوش دادن به رادیو

گوش دادن به رادیو.....11

استفاده از سیستم داده های رادیویی (RDS).....11

پخش

پخش دیسک.....12

پخش دستگاه USB.....12

پخش یک دستگاه BLUETOOTH.....12

جستجو و پخش قطعات.....13

تماس بدون دخالت دست

(فقط از طریق BLUETOOTH)

دریافت یک تماس.....14

برقراری یک تماس.....14

عملیات موجود در زمان تماس.....15

عملکردهای مفید

"Sony | Music Center" با تلفن هوشمند

16..... iPhone/Android™

استفاده از تشخیص صدا

17..... (فقط برای تلفن هوشمند Android)

17..... استفاده از "Siri Eyes Free"

تنظیمات

18..... لغو حالت DEMO

18..... عمل تنظیم ابتدایی

18..... تنظیم کلی (GENERAL)

19..... تنظیم صدا (SOUND)

20..... تنظیم صفحه نمایش (DISPLAY)

21..... تنظیم BLUETOOTH (BLUETOOTH)

21..... تنظیم "Sony | Music Center" (SONY APP)

اطلاعات اضافی

22..... به روزرسانی میان افزار

22..... موارد احتیاطی

23..... نگهداری

24..... مشخصات فنی

26..... رفع مشکل

30..... پیام ها

اتصال / نصب

32..... احتیاط

32..... لیست قطعات برای نصب

33..... اتصال (برای MEX-N5300BT)

34..... اتصال (برای MEX-N4300BT)

36..... نصب

احتیاط

تحت هیچ شرایطی SONY در قبال آسیب های تصادفی، غیرمستقیم یا تبعی یا سایر آسیب ها شامل اما نه محدود به از دست رفتن سود، داده یا درآمد یا زیان به استفاده از محصول یا هر گونه تجهیزات مرتبط، مدت زمان از کارافتادگی و زمان خریدار مربوط به یا ناشی از استفاده از این محصول، سخت افزار آن و/یا نرم افزار آن هیچ گونه مسئولیتی نمی پذیرد.

مصرف کننده گرامی، در این محصول گیرنده رادیویی وجود دارد.

لطفا قبل از نصب این محصول در خودرویتان، دفترچه راهنمای خودرو را بررسی کنید یا با سازنده خودرویتان تماس بگیرید.

تلفن های اضطراری

این هندزفری BLUETOOTH ماشین و دستگاه الکترونیکی متصل به هندزفری توسط سیگنال های رادیویی، سلولی و شبکه های خط زمینی و همچنین عملکرد برنامه ریزی شده توسط مصرف کننده عمل می کند که اتصال تحت تمام شرایط را ضمانت نمی کند.

بنابراین منحصرا روی دستگاه الکترونیکی برای مکالمات ضروری (مانند فوریت های پزشکی) تکیه نکنید.

روی ارتباط BLUETOOTH

- مایکروویوهای ساطع شده از یک دستگاه BLUETOOTH ممکن است بر عملکرد دستگاه های پزشکی الکترونیکی تاثیر گذارد. این واحد و دستگاه های BLUETOOTH را در مکان های ذیل خاموش کنید زیرا ممکن است باعث یک تصادف شود.
 - مکانی که گاز آتشگیر در یک بیمارستان، قطار، هواپیما یا جایگاه سوخت وجود دارد
 - نزدیک درهای اتوماتیک یا یک هشدار آتش
- این واحد از قابلیت های امنیتی که با استاندارد BLUETOOTH موافق است پشتیبانی می کند تا یک اتصال ایمن بوجود آورد هنگامیکه تکنولوژی بی سیم BLUETOOTH استفاده می شود. اما ممکن است بسته به تنظیمات، امنیت کافی نباشد. هنگام ارتباط با استفاده از تکنولوژی بی سیم BLUETOOTH، مراقب باشید.
- ما هیچ مسئولیتی در قبال کمبود اطلاعات درحین ارتباط BLUETOOTH را بعهده نمی گیریم.

اگر شما سؤالی یا مشکلی در مورد واحد خود دارید که در این دفترچه راهنما پوشش داده نشده، با نزدیک ترین فروشنده Sony خود مشورت کنید.

اخطار اگر احتراق ماشین شما موقعیت ACC ندارد
مطمئن شوید که عملکرد AUTO OFF تنظیم شده است (صفحه 18). این دستگاه پس از خاموش شدن و نمایش ساعت (برای مثال، OFF را برای 1 ثانیه فشار داده و نگه دارید)، در زمان مقرر به صورت خودکار و به طور کامل خاموش می شود تا از تحلیل باتری جلوگیری شود. اگر عملکرد AUTO OFF را تنظیم نکنید، هر بار که احتراق را خاموش می کنید، باید OFF را فشار داده و نگه دارید تا صفحه نمایش محو شود.

ترک دعوی سرویس های ارائه شده توسط شخص ثالث
سرویس های ارائه شده توسط شخص ثالث ممکن است بدون اطلاع قبلی تغییر، معوق یا خاتمه یابند. Sony هیچ گونه مسئولیتی در اینگونه موارد بر عهده نمی گیرد.

درباره عملکرد NFC
مدلی که از عملکرد NFC توصیه شده در این کتابچه پشتیبانی می کند عبارت است از:
MEX-N5300BT -

برای حفظ ایمنی، حتماً این واحد را در داشبورد خودرو نصب کنید، زیرا قسمت چپ واحد در طول استفاده گرم می شود. برای کسب اطلاعات بیشتر، به "اتصال/نصب" (صفحه 32) رجوع کنید.

این محصول به عنوان محصول لیزر کلاس 1 و طبق IEC60825-1:2014 و IEC60825-1:2007 طبقه بندی شده است.

- مدت انتشار: پیوسته
 - خروجی لیزر: کمتر از 55.8 میکرو وات
 - طول موج: 775 نانومتر تا 800 نانومتر
- پلاک اسم که ولتاژ کارکرد و غیره را نشان می دهد در پایین ساسی قرار گرفته است.

اعتبار علامت CE تنها محدود به کشورهایی می شود که این علامت باید به طور قانونی اجرا شود به خصوص کشورهای EEA (منطقه اقتصادی اروپا) و سوئیس.

هشدار: باتری را قورت ندهید، خطر سوختگی شیمیایی.



این کنترل راه دور دارای یک باتری دکمه ای/سکه ای است. اگر باتری دکمه ای/سکه ای بلعیده شود، می تواند در عرض 2 ساعت باعث سوختگی داخلی و منجر به مرگ شود. باتری های استفاده شده و جدید را دور از دسترس اطفال قرار دهید. اگر درب محفظه باتری به طور مطمئن بسته نشود، از استفاده محصول خودداری کنید و آن را دور از دسترس اطفال قرار دهید. اگر فکر می کنید باتری ها بلعیده شده اند یا درون هریک از بخش های بدن قرار گرفته اند، سریعاً اقدامات پزشکی را انجام دهید.

نکات در مورد باتری لیتیومی
باتری را در معرض گرمای شدید مانند نور مستقیم خورشید، آتش یا مانند آن قرار ندهید.

موقع الدعم

إذا كانت لديك أية أسئلة أو للحصول على أحدث المعلومات الخاصة بالدعم لهذا المنتج، فيرجى زيارة موقع الويب أدناه:

<http://www.sony-asia.com/section/support>
<http://www.sony-asia.com/caraudio/>

نزع اللوحة الأمامية وتركيبها

للحصول على التفاصيل، راجع «نزع اللوحة الأمامية»
(صفحة 7).

إعادة ضبط الوحدة

للحصول على التفاصيل، راجع «إعادة ضبط الوحدة»
(صفحة 7).

استبدال الفيوز

فيوز (10 أمبير)

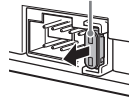

عند استبدال الفيوز، تأكد من استخدام
معدل الأمبيرية المذكور على الفيوز
الأصلي. إذا انفجر الفيوز، فتتحقق من
توصيل الطاقة واستبدل الفيوز. وإذا
انفجر الفيوز مرة أخرى بعد الاستبدال،
فقد يكون هناك عطل داخلي. في مثل
هذه الحالة، استشر وكيل منتجات Sony الأقرب إليك.

تركيب الوحدة في سيارة يابانية

قد لا تكون قادرًا على تركيب هذه الوحدة في بعض طرازات السيارات اليابانية. في مثل هذه الحالة، استشر وكيل منتجات Sony.

TOYOTA

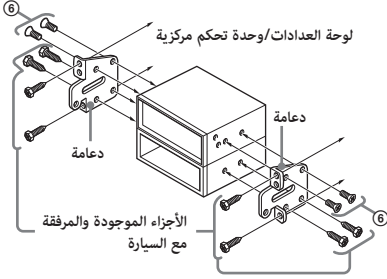

NISSAN

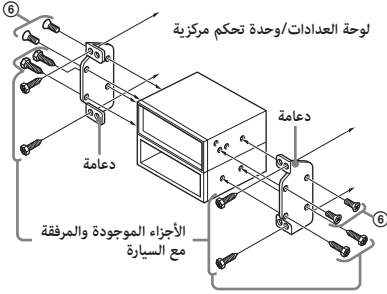

ملاحظة

لمنع الخلل، استخدم المسامير المرفقة فقط للتركيب (6).

تركيب الوحدة في لوحة العدادات

- قبل التركيب، تأكد من انحناء كلا جانبي المزلاج الموجود على جانبي الدعامة ① بمقدار 2 مم للداخل.
- بالنسبة للسيارات اليابانية، راجع «تركيب الوحدة في سيارة يابانية» (صفحة 37).

1 ضع الدعامة ① داخل لوحة العدادات، ثم قم بثنى المشابك للخارج لتناسب تمامًا.

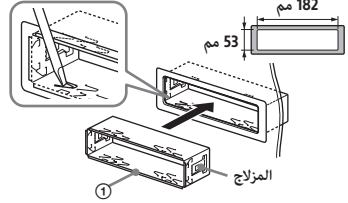

2 قم بتركيب الوحدة بالدعامة ①، ثم قم بإرفاق طوق الحماية ③.

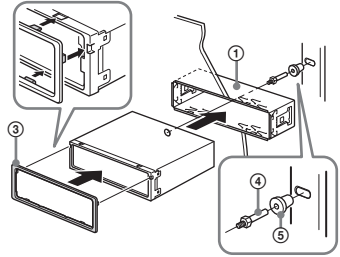

ملاحظات

- إذا كانت المزاليج مستقيمة أو مثنية للخارج، فإنه لن يتم تركيب الوحدة بأمان وقد تخرج من مكانها.
- تأكد من تعشيق المزلاجات 4 بطوق الحماية ③ بشكل صحيح في فتحات الوحدة.

التركيب

إزالة طوق الحماية والدعامة

قبل تركيب الوحدة، أزل طوق الحماية ③ والدعامة ① منها.
1 اضغط على كلا حافتي طوق الحماية ③، ثم اسحبه للخارج.

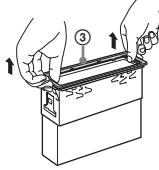

2 أدخل كلا مفتاحي التحرير ② حتى يستقرا في مكانهما، واسحب الدعامة لأسفل ①، ثم اسحب الوحدة لفصلها.

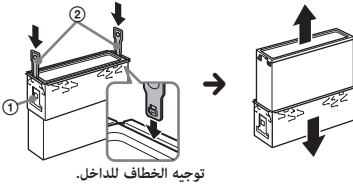

توجيه الخطاف للداخل.

تثبيت الميكروفون (فقط MEX-N5300BT)

لالتقاط صوتك خلال الاتصال بوضع حر اليدين، فأنت تحتاج إلى تثبيت الميكروفون ⑧.

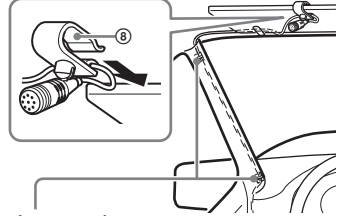

قصاصه (لا يتم تزويدها)

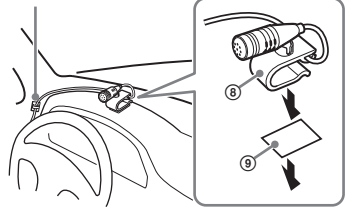

تنبيهات

- قد يُسبب وجود ثقب في السلك أي حول عمود التوجيه أو ناقل الحركة خطورة بالغة. لذلك، تأكد من الحفاظ عليه وعلى أجزاء أخرى لكي لا تتداخل مع عمليات التشغيل.
- إذا كانت الوسائد الهوائية أو أي معدات أخرى لامتصاص الصدمات موجودة في سيارتك، فتواصل مع المتجر الذي اقتنيت منه هذه الوحدة، أو وكيل بيع السيارات، قبل التركيب.

ملاحظة

قبل تثبيت الشريط المزدوج الجهة ⑨، نظّف سطح لوحة العدادات بقطعة قماش جافة.

استخدام وحدة التحكم السلكية عن بُعد

- 1 لتمكين التحكم السلكي عن بُعد، اضغط على [SET STEERING] في [STR CONTROL] على [PRESET] (صفحة 18).

لـ MEX-N5300BT:

5 لإشارة إضاءة السيارة

تأكد أولاً من توصيل السلك الأرضي الأسود بنقطة تأريض شائعة.

توصيل مضخم الصوت السهل

يمكنك استخدام مضخم بدون مكبر صوت يعمل بالكهرباء عند اتصاله بسلك مكبر صوت خلفي.

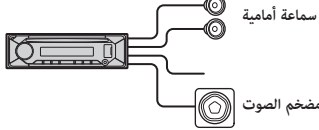

ملاحظة

استخدم مضخم صوت بمعاوقة من 4 أوم إلى 8 أوم ومزود بإمكانات تعامل مع الطاقة كافية لتجنب التلف.

توصيل الاحتفاظ بالذاكرة

عندما يتم توصيل سلك الإمداد بالطاقة، فإنه سيتم دائماً إمداد الطاقة بدائرة الذاكرة حتى عند إيقاف تشغيل سويتش تشغيل المحرك.

توصيل السماعة

- قبل توصيل السماعات، قم بإيقاف تشغيل الوحدة.
- استخدم سماعات بمعاوقة من 4 أوم إلى 8 أوم ومزودة بإمكانات للتعامل مع الطاقة تكون كافية لتجنب التلف.

1* غير مرفق

2* معاوقة السماعات: 4 أوم - 8 أوم × 4

3* سلك الطرف RCA (غير مدعوم)

4* تبعاً لنوع السيارة، استخدم محول لوحدة تحكم عن بُعد سلكية (غير مرفقة).

للمزيد من المعلومات حول استخدام التحكم السلكي عن بعد، انظر «استخدام وحدة التحكم السلكية عن بُعد» (صفحة 36).

5* سواء أكان قيد الاستخدام أم لا، وجّه سلك مُدخل الميكروفون بحيث لا يتداخل مع عمليات التشغيل. آمن السلك بواسطة مشبك، إلخ، إذا كان مثبتاً حول ديميك.

6* للمزيد من التفاصيل حول تركيب الميكروفون، انظر «تثبيت الميكروفون (MEX-N5300BT فقط)» (صفحة 36).

7* تبعاً لنوع السيارة، استخدم محولاً (غير مرفق) إذا كان موصل الهوائي غير مركب.

القيام بالتوصيلات

1 نقطة تأريض شائعة

قم أولاً بتوصيل السلك الأسود الأرضي، ثم سلكي الإمداد بالطاقة الأصفر والأحمر.

2 لمحطة الطاقة الطرفية 12+ فولت التي يتم تنشيطها في كل الأوقات

تأكد أولاً من توصيل السلك الأرضي الأسود بنقطة تأريض شائعة.

3 لمحطة الطاقة الطرفية 12+ فولت التي يتم تنشيطها عندما يتم ضبط سويتش تشغيل المحرك على وضع الملحق

في حالة عدم وجود وضع ملحق، قم بتوصيل المحطة الطرفية 12+ فولت (البطارية) التي يتم تنشيطها في كل الأوقات.

تأكد أولاً من توصيل السلك الأرضي الأسود بنقطة تأريض شائعة.

4 لسلك التحكم في الهوائي الآلي أو سلك الإمداد بالطاقة لمعزز الهوائي

ليس من الضروري توصيل هذا السلك في حالة عدم وجود هوائي آلي أو معزز هوائي أو هوائي تلسكوبي يعمل يدوياً.
بالنسبة لـ AMP REMOTE IN لمضخم قدرة اختياري يكون هذا التوصيل للمضخمات والهوائي الآلي فقط. وقد يضر توصيل أي نظام بالوحدة.

اتصال (MEX-N4300BT ر) اتصال

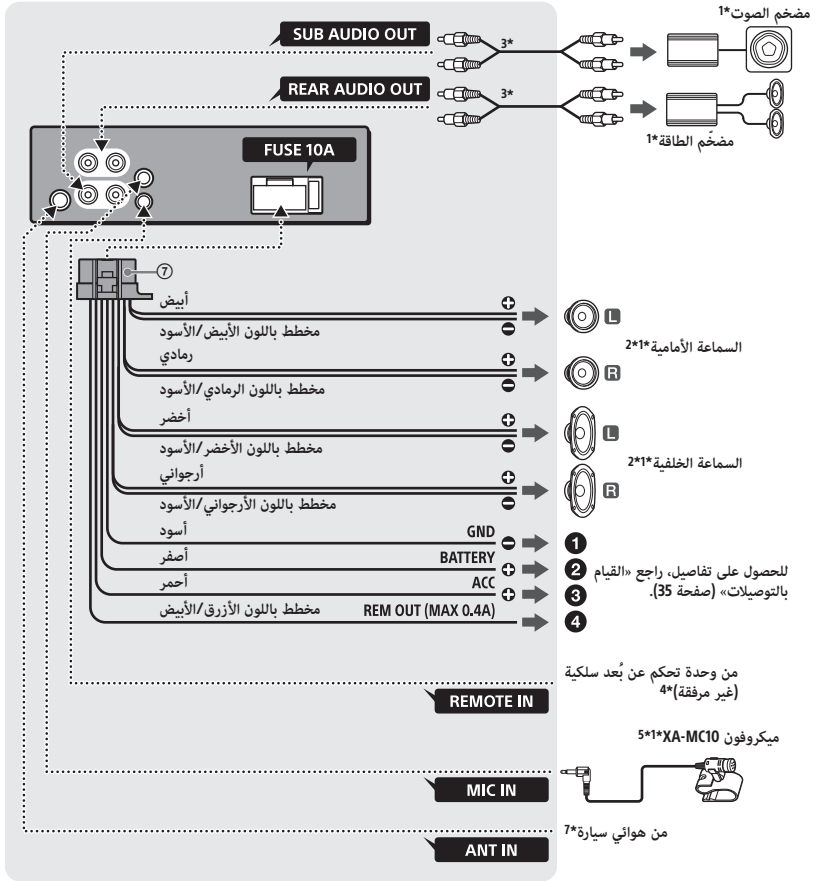

اتصال (MEX-N5300BT ر)

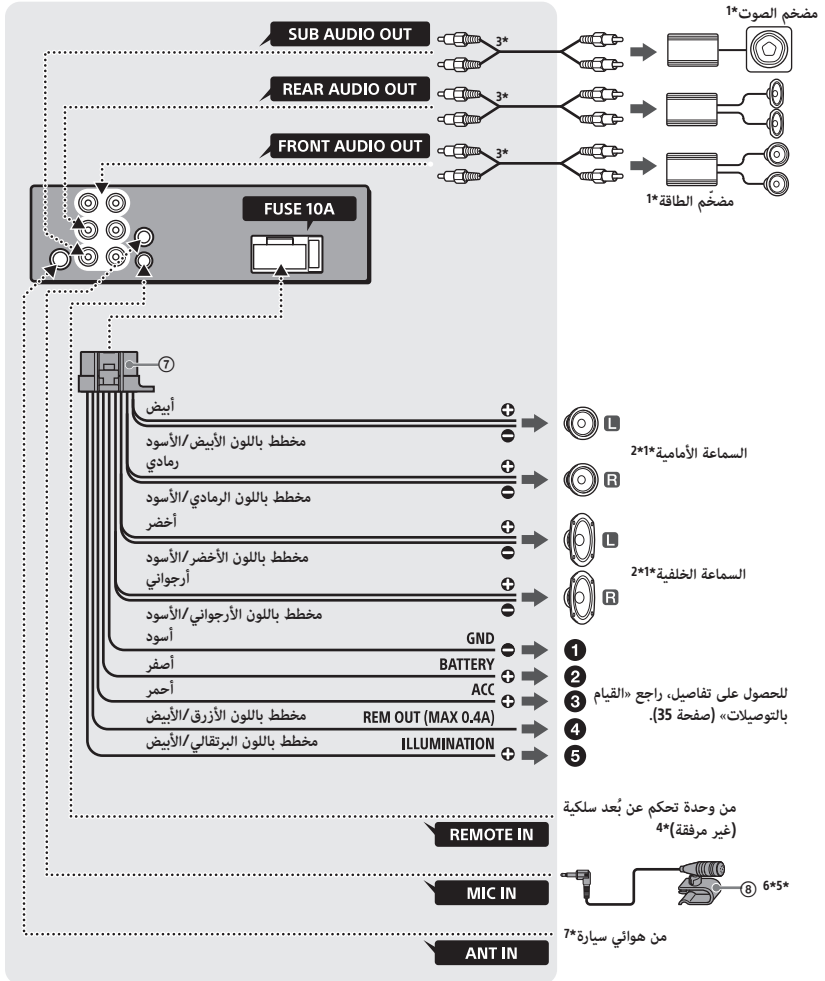

قائمة أجزاء التركيب

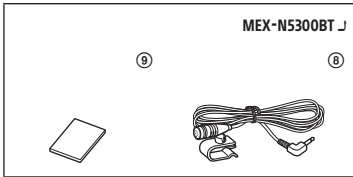
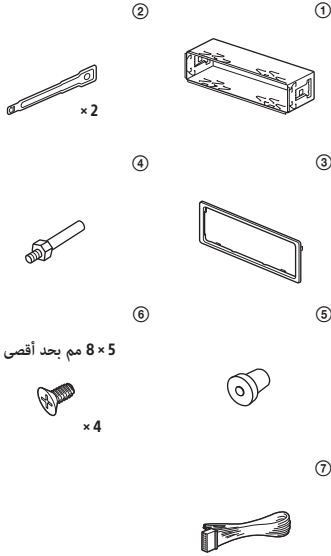

- لا تشتمل قائمة الأجزاء هذه على جميع محتويات العبوة.
- يتم إرفاق الدعامة ① وطوق الحماية ③ بالوحدة قبل الشحن. قبل تركيب الوحدة، استخدم مفاتيح التحرير ② لإزالة الدعامة ① من الوحدة. للحصول على تفاصيل، راجع «إزالة طوق الحماية والدعامة» (صفحة 36).
- احتفظ بمفاتيح التحرير ② للاستخدام المستقبلي لأنها ضرورية أيضًا إذا قمت بإزالة الوحدة من السيارة.

تنبيهات

- قم بتشغيل كل الأسلاك الأرضية بنقطة أرضية شائعة.
- لا تتسبب في احتجاز الأسلاك أسفل مسمار، أو حشرها في الأجزاء المتحركة (على سبيل المثال، حاجز كرسي).
- قبل التوصيل، قم بإيقاف تشغيل محرك السيارة لتجنب الدوائر القصيرة.
- لا تقم بتوصيل سلكي الإمداد بالطاقة الأصفر والأحمر إلا بعد توصيل كل الأسلاك الأخرى.
- تأكد من عزل أية أسلاك طليقة غير متصلة بشرط كهربائي للأمان.

تنبيهات احتياطية

- اختر موقع التركيب بحرص بحيث لا تتدخل الوحدة في عمليات تشغيل القيادة العادية.
- تجنب تركيب الوحدة في المناطق التي تكون عرضة للأتربة أو الأوساخ أو الاهتزاز الزائد أو درجة الحرارة المرتفعة، مثل ضوء الشمس المباشر أو بالقرب من أنابيب المدفأة.
- استخدم فقط أجهزة التركيب المرفقة لتركيب آمن.

ملاحظة حول سلك الإمداد بالطاقة (الأصفر)
 عند توصيل هذه الوحدة مع مكونات ستيريو أخرى، فإن معدل الأُمبيرية لدائرة السيارة المتصلة بها الوحدة يجب أن يكون أعلى من مجموع معدل أُمبيرية فيوز كل مكون.

ضبط زاوية التركيب

اضبط زاوية التركيب على أقل من 30 درجة.

لتشغيل "Sony | Music Center" APP

APP -----: لا يتم إجراء اتصال مع التطبيق.
← قم بإجراء اتصال "Sony | Music Center" مجدداً (صفحة 16).

APP DISCNT: تم فصل اتصال التطبيق.
← قم بإجراء اتصال "Sony | Music Center" (صفحة 16).

APP DISPLAY: عرض إعدادات الشاشة الخاصة بالتطبيق مفتوح.
← اخرج من عرض إعدادات الشاشة الخاصة بالتطبيق لتمكين تشغيل الزر.

APP LIST: قائمة المحتويات الخاصة بـ USB مفتوحة.
← اخرج من القائمة الخاصة بالتطبيق لتمكين تشغيل الزر.

APP MENU: شاشة الإعدادات الخاصة بالتطبيق مفتوحة.
← اخرج من شاشة الإعدادات الخاصة بالتطبيق لتمكين تشغيل الزر.

APP NO DEV: الجهاز مع التطبيق الذي تم تثبيته غير متصل أو غير معرف.

← إجراء اتصال BLUETOOTH وإنشاء اتصال "Sony | Music Center" مجدداً (صفحة 16).

APP SOUND: عرض إعدادات الصوت الخاصة بالتطبيق مفتوح.
← اخرج من عرض إعدادات الصوت الخاصة بالتطبيق لتمكين تشغيل الزر.

OPEN APP: لا يتم تشغيل تطبيق "Sony | Music Center".
← إطلاق التطبيق.

لتشغيل التحكم عن بُعد في عجلة القيادة:

ERROR

← قم بالتسجيل مرة أخرى من الوظيفة التي حدث بها الخطأ (صفحة 18).

TIMEOUT

← حاول إكمال التسجيل أثناء وميض [REGISTER] (حوالي 6 ثوانٍ) (صفحة 18).

لتشغيل تحديث البرنامج الثابت:

FILE ERROR: برنامج التحديث غير مخزن على جهاز USB.

← خزن برنامج التحديث في جهاز USB، ثم جرب مرة أخرى (صفحة 22).

UPDATE ERROR - PRESS ENTER

تحديث البرنامج الثابت بصورة سليمة.

← اضغط على ENTER لمسح الرسالة، ثم جرب مرة أخرى. في أثناء عملية التحديث، لا تقم بتدوير سويتش تشغيل المحرك على الوضع OFF، ولا تنزع جهاز USB (صفحة 22).

إذا لم تساعد هذه الحلول على تحسين الوضع، فقم باستشارة وكيل منتجات Sony الأقرب إليك.

إذا أخذت الوحدة لإصلاحها بسبب مشكلة في الاستماع لتشغيل الجهاز، فأحضر الجهاز الذي كان يستخدم عند بداية المشكلة.

NOT SUPPORT - ANDROID MODE

← يتم توصيل جهاز USB الذي لا يدعم (Android) AOA (Open Accessory) 2.0 بالوحدة في أثناء ضبط [USB MODE] على [ANDROID].
- ضبط [USB MODE] على [MSC/MTP] (صفحة 19).

USB ERROR

← قم بتوصيل جهاز USB مرة أخرى.

USB NO DEV

← تأكد من إحكام توصيل جهاز USB أو كبل USB.

USB NO MUSIC

← قم بتوصيل جهاز USB يحتوي على ملفات قابلة للتشغيل (صفحة 24).

USB NO SUPRT

← بخصوص التفاصيل حول توافق وحدة USB التي لديك، قم بزيارة موقع الدعم (صفحة 39).

USB OVERLOAD: جهاز USB محمّل بشكل زائد.

← افصل جهاز USB، ثم اضغط SRC لتحديد مصدر آخر.

← وحدة USB معطلة، أو تم توصيل وحدة غير مدعومة.

لوظيفة BLUETOOTH:

BTA NO DEV: جهاز BLUETOOTH غير متصل أو

معرف.

← تأكد من أن جهاز BLUETOOTH متصل بأمان، أو أنه تم إجراء اتصال BLUETOOTH مع جهاز BLUETOOTH.

ERROR: لا يمكن تنفيذ العملية المحددة.

← انتظر لوهلة، ثم حاول مجددًا.

UNKNOWN: لا يمكن إظهار اسم أو رقم الهاتف.

WITHHELD: يتم إخفاء رقم الهاتف من قبل المتصل.

الرسائل

قد تظهر الرسائل التالية أو تومض أثناء التشغيل.

INVALID: قد تكون العملية المحددة غير صالحة.

READ

← انتظر لحين إتمام عملية القراءة وبدء الاستماع للتسجيل تلقائيًا. قد يستغرق هذا بعض الوقت تبعًا لتنظيم الملف.

← (شرطة سفلية): لا يمكن عرض رمز الكتابة.

لتشغيل أسطوانات CD:

CD ERROR

← نظف الأسطوانة أو أدخلها بطريقة صحيحة أو تأكد من أن الأسطوانة غير فارغة أو تالفة.

CD NO DISC

← أدخل أسطوانة تحتوي على ملفات قابلة للتشغيل (صفحة 24).

CD NO MUSIC

← أدخل أسطوانة تحتوي على ملفات قابلة للتشغيل (صفحة 24).

CD PUSH EJT: لا يمكن إخراج الأسطوانة بشكل صحيح.

← اضغط ▲ (الإخراج).

LLLL أو **TTTT**: تم الوصول إلى بداية أو نهاية الأسطوانة.

لتشغيل جهاز USB:

HUB NO SUPRT: وصلات USB غير مدعومة.

IPD STOP: انتهى الاستماع لتسجيلات iPod.

← قم بتشغيل الجهاز iPod/iPhone لبدء الاستماع.

تشغيل "Sony | Music Center"

اسم التطبيق غير مطابق للتطبيق الحالي في

"Sony | Music Center".

← أطلق التطبيق مجدداً من تطبيق "Sony | Music Center".

خلال تشغيل تطبيق "Sony | Music Center" من

خلال BLUETOOTH، تنتقل الشاشة تلقائياً لـ

[BT AUDIO].

← فشل تطبيق "Sony | Music Center" أو وظيفة

BLUETOOTH.

← شغل التطبيق مجدداً.

يتم فصل اتصال تطبيق "Sony | Music Center"

تلقائياً عندما تنتقل الشاشة لـ [IPD].

← لا يدعم تطبيق "Sony | Music Center" على جهاز

iPod/iPhone إعادة تشغيل iPod.

– تغيير مصدر الوحدة لآخر غير [IPD]، ثم إجراء اتصال

"Sony | Music Center" (صفحة 16).

يتم فصل اتصال "Sony | Music Center" تلقائياً عندما

يتم تغيير وضع USB الخاص بالوحدة لـ [ANDROID].

← لا يدعم Android الذكي إعادة التشغيل في وضع

Android.

– تعيين وضع USB للوحدة لـ [MSC/MTP]، ثم إجراء

اتصال "Sony | Music Center" (صفحة 16).

لا يمكن التحكم في الجهاز الصوتي لـ BLUETOOTH المتصل.

← تحقق من أن هذا الجهاز الصوتي لـ BLUETOOTH المتصل يدعم AVRCP.

بعض الوظائف لا تعمل.

← تحقق من أن جهاز الاتصال يدعم الوظائف المعنية.

الرد على مكالمات عن غير قصد.

← يتم تعيين الهاتف المتصل للرد تلقائياً على المكالمات.

فشل الاقتران بسبب انتهاء المهلة.

← حسب الجهاز المتصل، فقد يكون الحد الزمني للاقتران

قصيراً.

– حاول إتمام الاقتران خلال الوقت.

لا يمكن الاقتران.

← قد لا تتمكن الوحدة من الاقتران مع جهاز BLUETOOTH

مقترن سابقاً بعد تهيئة الوحدة إذا كانت معلومات الاقتران

الخاصة بالوحدة في جهاز BLUETOOTH. في هذه

الحالة، احذف معلومات الاقتران الخاصة بالوحدة من جهاز

BLUETOOTH، ومن ثم اقرنهما مجدداً.

لا يمكن تشغيل وظيفة BLUETOOTH.

← أوقف الوحدة من خلال الضغط على OFF لأزيد من

ثانيتين، ثم أعد تشغيل الوحدة مجدداً.

لا صوت يخرج من مكبرات الصوت بالسيارة خلال الاتصال

بوضع حر البدين.

← إذا كان الصوت يخرج من الهاتف الخليوي، فقم بتعيين

الهاتف الخليوي ليخرج الصوت من مكبرات الصوت بالسيارة.

"Siri Eyes Free" غير مفعل.

← إجراء تسجيل بوضع حر البدين لـ iPhone الذي يدعم

"Siri Eyes Free".

← تعيين وظيفة Siri على جهاز iPhone للتشغيل.

← أبلغ اتصال BLUETOOTH مع iPhone والوحدة، وأعد

الاتصال.

وظيفة BLUETOOTH

- لا يمكن لجهاز الاتصال الكشف عن هذه الوحدة.
- ← قبل إجراء الاقتران، قم بوضع هذه الوحدة في وضع الاستعداد للاقتران.
- ← خلال اتصاله بأجهزة BLUETOOTH، لا يمكن الكشف عن هذه الوحدة من جهاز آخر.
- أفضل أي اتصال وإبحث عن هذه الوحدة من جهاز آخر.
- ← عند إجراء الاقتران، ضع مدخل إشارة BLUETOOTH في وضع التشغيل (صفحة 9).

الاتصال غير ممكن.

- ← يتم التحكم في الاتصال من جهة واحدة (هذه الوحدة أو جهاز BLUETOOTH)، ولكن ليس كلاهما.
- اتصل بهذه الوحدة من خلال جهاز BLUETOOTH أو العكس.

لا يظهر اسم الجهاز الذي تم الكشف عنه.

- ← حسب حالة الجهاز الآخر، قد لا يمكن الحصول على الاسم.

لا يوجد رنين النغمة.

- ← اضبط الصوت من خلال إدارة قرص التحكم أثناء استقبال المكالمات.
- ← حسب الجهاز المتصل، فقد لا يتم إرسال رنين النغمة بشكل صحيح.
- ضع [RINGTONE] في [1] (صفحة 21).
- ← مكبرات الصوت غير متصلة بالوحدة.
- قم بتوصيل مكبرات الصوت بهذه الوحدة، لاختيار مكبرات الصوت لرنين النغمة، اضغط على MENU، ثم اختر [BLUETOOTH] ← [SET VOICE-OUT] (صفحة 21).

لا يمكن سماع صوت المتحدث.

- ← مكبرات الصوت غير متصلة بالوحدة.
- قم بتوصيل مكبرات الصوت بهذه الوحدة، لاختيار مكبرات الصوت من صوت المتحدث، اضغط على MENU، ثم اختر [BLUETOOTH] ← [SET VOICE-OUT] (صفحة 21).

يقول الشريك في المكالمات أن الصوت منخفض أو مرتفع للغاية.

- ← اضبط مستوى الصوت وفقًا لذلك باستخدام ضبط Mic gain (صفحة 15).

يحدث الضجيج والصدى في المحادثات الهاتفية.

- ← اخفض مستوى الصوت.
- ← ضع وضع EC/NC لـ [EC/NC-1] أو [EC/NC-2] (صفحة 15).
- ← إذا وُجد ضجيج عالٍ في الأجواء غير المكاملة الهاتفية، فحاول خفض هذا الضجيج.
- مثال: إذا كانت هناك نافذة مفتوحة وضجيج عالٍ في الشارع، إلخ، فأغلق النافذة، إذا كان مكيف الهواء ذا صوت عالٍ، فاخفض مكيف الهواء.

الهاتف غير متصل.

- ← عند تشغيل صوت BLUETOOTH، يكون الهاتف غير متصل حتى لو وضعت على CALL.
- الاتصال من الهاتف.

جودة صوت الهاتف ضعيفة.

- ← تعتمد جودة صوت الهاتف على شروط استقبال الهاتف الخلوي.
- انقل سيارتك لمكان حيث تستطيع التقاط إشارة جيدة للهاتف الخليوي إذا كان الاستقبال ضعيفًا.

مستوى صوت الجهاز الصوتي المتصل منخفضة (عالٍ).

- ← سيغير مستوى الصوت حسب الجهاز الصوتي.
- ضبط صوت الجهاز الصوتي المتصل أو هذه الوحدة (صفحة 20).

يخفق الصوت خلال إعادة تشغيل الجهاز الصوتي لـ

BLUETOOTH

- ← تقليل المسافة بين الوحدة والجهاز الصوتي لـ BLUETOOTH.
- ← إذا تم حفظ الجهاز الصوتي لـ BLUETOOTH في حافظَة تعرقل الإشارة، اسحب الجهاز الصوتي من الحافظة حال الاستخدام.
- ← استخدام العديد من أجهزة BLUETOOTH أو أجهزة أخرى تبعث موجات راديو في مكان قريب.
- إغلاق الأجهزة الأخرى.
- زيادة المسافة من الأجهزة الأخرى.
- ← يتوقف صوت إعادة التشغيل لحظيًا عند إجراء اتصال بين هذه الوحدة والهاتف الخليوي، هذا ليس خطأ.

تستغرق ملفات **MP3/WMA/AAC** وقتاً أطول من غيرها لتشغيلها.

← الأسطوانات التالية تستغرق وقتاً أطول لبدء الاستماع لتسجيلاتها.

- الأسطوانات المسجلة ببنية هرمية معقدة.
- الأسطوانات المسجلة بطريقة المراحل المتعددة.
- الأسطوانات التي يمكن إضافة بيانات إليها.

تشغيل جهاز USB

يستغرق جهاز **USB** وقتاً أطول لتشغيله.

← جهاز **USB** تحتوي على ملفات ذات بنية هرمية معقدة.

لا يمكن تشغيل ملف الصوت.

← للاطلاع على تفاصيل حول التنسيقات المدعومة، انظر «المواصفات» (صفحة 24).

إذا كان ملف الصوت لا يزال لا يعمل، فارجع إلى تعليمات التشغيل المرفقة مع جهاز **USB** أو اتصل بجهة تصنيع جهاز **USB**.

لا يُمكن إجراء عمليات التشغيل لتخطي اليوم، وتخطي العناصر (وضع الانتقال السريع) والبحث عن مسار حسب الاسم ("**Quick-BrowZer**").

← ضبط [USB MODE] على [MSC/MTP] (صفحة 19).

لا يُمكن إخراج الصوت أثناء التشغيل في وضع **Android**.
← تحقق من حالة تطبيق تشغيل الصوت الموجود على هاتف **Android** الذكي.

وظيفة NFC (MEX-N5300BT فقط)

الاتصال بلمسة واحدة (**NFC**) غير ممكن.

← إذا لم يستجب الهاتف الذكي للمسة.

- تحقق من أن وظيفة **NFC** للهاتف الذكي قيد التشغيل.

- حرك جزء علامة **N** للهاتف الذكي بالقرب من جزء علامة **N** لهذه الوحدة.

- إذا كان الهاتف الذكي داخل حافظة، فقم بإزالتها.

← تعتمد حساسية الاستقبال **NFC** على الجهاز.

إذا فشل الاتصال بلمسة واحدة في الهاتف الذكي عدة مرات، فقم بإجراء اتصال **BLUETOOTH** يدوياً.

تختفي الشاشة أثناء تشغيل الوحدة.

← يتم ضبط [BLK OUT] (التعتيم) على [B.OUT-ON] (صفحة 20).

تومض الشاشة/الإضاءة.

← إمداد الطاقة ليس كافياً.

- تحقق من إمداد بطارية السيارة طاقة كافية إلى الوحدة. (متطلبات الطاقة هي 12 فولت تيار مستمر).

أضرار التشغيل لا تعمل.

لا يتم إخراج الأسطوانة.

← التوصيل غير صحيح.

- اضغط على **DSPL** و **CALL** لأكثر من ثانيين لإعادة ضبط الوحدة (صفحة 7).

تم مسح المحتويات المخزنة في الذاكرة.

الضبط التلقائي للساعة غير دقيق.

← بيانات الساعة الموجودة على موجات لاسلكية غير دقيقة.

- اضبط الساعة يدوياً (صفحة 7).

استقبال البث الإذاعي

استقبال البث الإذاعي سيئ.

← يوجد تشوش ستاتيكي.

← قم بتوصيل الهوائي بإحكام.

RDS

وظيفة **PTY** تعرض العلامة [- - - - -].

← المحطة الحالية ليست محطة **RDS**. أو استقبال البث الإذاعي سيئ.

تشغيل أسطوانات CD

لا يتم تشغيل الأسطوانة.

← الأسطوانة تالفة أو منسوخة.

← أسطوانة **CD-R/CD-RW** ليست للاستخدام الصوتي (صفحة 22).

لا يمكن تشغيل ملفات **MP3/WMA/AAC**.

← الأسطوانة غير متوافقة مع صيغة ونسخة إصدار

MP3/WMA/AAC. بخصوص التفاصيل حول

الأسطوانات والصيغ التي يمكن تشغيلها، تفضل زيارة موقع الدعم (صفحة 39).

يتوفر هذا البرنامج من قِبل حاملي حقوق الطبع والمساهمين «كما هو» وتخلي الشركة مسؤوليتها تجاه أية ضمانات معلنة أو ضمنية بما في ذلك على سبيل المثال لا الحصر الضمانات الضمنية لقابلية العرض بالأسواق والملاءمه لغرض معين. لا تتحمل المؤسسة أو المساهمون بأي حال من الأحوال المسؤولية عن أي تلفيات مباشرة أو غير مباشرة أو عرضية أو خاصة أو تحذيرية أو لاحقة (بما في ذلك على سبيل المثال لا الحصر، شراء بضائع أو خدمات بديلة أو عدم إمكانية الاستخدام أو فقدان بيانات أو أرباح أو تعطل العمل) مهما كان السبب ومن أي جانب من جوانب المسؤولية القانونية سواء كان بالتعاقد أم بالمسؤولية القانونية المحددة أو انتهاك الحقوق (بما في ذلك الإهمال أو ما شابه ذلك) الناتج عن استخدام هذا البرنامج بأي طريقة، حتى لو تم التنويه عن إمكانية حدوث مثل هذا التلف.

تحريي الخلل وإصلاحه

قائمة المراجعة التالية تساعد في حل المشاكل التي قد تواجهها فيما يخص وحدتك. قبل مراجعة قائمة المراجعة أدناه، راجع خطوات التوصيل والتشغيل. لمعرفة تفاصيل استخدام الفيوز ونزع الوحدة من لوحة العدادات، راجع «التوصيل/التركيب» (صفحة 32). إذا لم تُحل المشكلة، فقم بزيارة موقع الدعم (صفحة 39).

عام

لا يتم إمداد القدرة الكهربائية إلى الوحدة.

- ← إذا تم إيقاف تشغيل الوحدة واختفت الشاشة، فلا يمكن تشغيل الوحدة باستعمال وحدة التحكم عن بعد.
- قم بتشغيل الوحدة.

لا يوجد صوت أو الصوت منخفض جدًا.

- ← وضع التحكم في المضائل [FADER] غير مضبوط لنظام مزود بسماعتي تكبير.
- ← مستوى صوت الوحدة و/أو الجهاز المتصل منخفض جدًا.
- ارفع مستوى صوت الوحدة والجهاز المتصل.

لا يصدر صوت نغمات التنبيه.

- ← تم توصيل مضخم قدرة اختياري وأنت لا تستخدم المضخم المتضمن في الوحدة.

تم مسح المحطات المخزنة والتوقيت الصحيح.

احترق الفيوز.

تصدر ضوضاء عند تحويل وضع سويتش تشغيل المحرك.

- ← الأسلاك غير مطابقة بطريقة صحيحة مع موصل القدرة الكهربائية للكماليات في السيارة.

أثناء الاستماع للتسجيل أو استقبال البث، يبدأ تشغيل العرض الإيضاحي.

- ← إذا انقضت 5 دقائق دون تنفيذ أي عملية تشغيل مع كون [DEMO-ON] مفعلاً، يبدأ تشغيل وضع العرض الإيضاحي.
- تعيين [DEMO-OFF] (صفحة 18).

يختفي العرض من/لا يظهر في نافذة العرض.

- ← الموصلات متسخة (صفحة 23).

قسم مضخم القدرة

الخروج: مخارج السماعات
معاوقة السماعات: 4 أوم - 8 أوم
الحد الأقصى لخرج القدرة: 55 وات × 4 (عند 4 أوم)

عام

متطلبات القدرة الكهربائية: بطارية سيارة تيار مباشر 12 فولت (أرضي سالب)

معدل استهلاك التيار الكهربائي: 10 أمبير
الأبعاد:

حوالي 178 ملم × 50 ملم × 176 ملم
(عرض/ارتفاع/عمق)

أبعاد التركيب:

حوالي 182 ملم × 53 ملم × 159 ملم
(عرض/ارتفاع/عمق)

الكتلة: حوالي 1.2 كجم

محتويات العبوة:

الوحدة الرئيسية (1)

وحدة التحكم عن بعد (1): RM-X231

ميكروفون (1) (MEX-N5300BT فقط)

أجزاء التركيب والتوصيلات (طقم واحد)

أكسسوارات/معدات اختيارية:

ميكروفون: XA-MC10 (MEX-N4300BT فقط)

استشر الوكيل لمعرفة المعلومات التفصيلية.

التصميم والمواصفات عرضة للتغيير دون إشعار.

حقوق الطبع

العلامة Bluetooth® والشعارات المرتبطة بها هي علامات تجارية مسجلة تعود ملكيتها لشركة Bluetooth SIG, Inc. وأي استعمال لمثل هذه العلامات من قبل شركة سوني Sony Corporation يجب أن يكون بترخيص. العلامات التجارية والأسماء التجارية الأخرى تعود لمالكيها.

العلامة N هي علامة تجارية أو علامة تجارية مسجلة لشركة NFC Forum, Inc. في الولايات المتحدة الأمريكية وفي الدول الأخرى.

تُعد Windows Media إما علامة تجارية مسجلة أو علامة تجارية لشركة Microsoft Corporation في الولايات المتحدة و/أو دول أخرى.

هذا المُنتج محمي بحقوق ملكية فكرية معينة لشركة Microsoft Corporation. استعمال أو توزيع هذه التكنولوجيا خارج نطاق هذا المُنتج محظور إلا بترخيص من شركة Microsoft أو شركة تابعة لشركة Microsoft وحاصلة على تفويض بذلك.

يعد كل من iPod و iPod nano و iPod و iPhone و Apple من Siri و touch علامات تجارية لشركة Apple Inc. مسجلة في الولايات المتحدة ودول أخرى. App Store هي علامة خدمة لشركة Apple Inc.

تمثل IOS علامة تجارية أو علامة تجارية مسجلة تخص Cisco في الولايات المتحدة والدول الأخرى وتستخدم بموجب ترخيص.

Google و Google Play و Android هي علامات تجارية لشركة Google LLC.

libFLAC

حقوق الطبع (C) Josh Coalson 2000-2009

حقوق الطبع (C) Xiph.Org Foundation 2011-2013

يُسمح بإعادة التوزيع والاستخدام بالأشكال الأولية أو الثنائية، مع التعديل أو دون تعديل، شريطة توفر الشروط التالية:

- يجب أن تتم عمليات إعادة التوزيع لرمز المصدر وفقاً لإشعار حقوق الطبع المذكور أعلاه وقائمة الشروط وإخلاء المسؤولية التالي.

- يجب أن تتم إعادة التوزيع في الشكل الثنائي وفقاً لإشعار حقوق الطبع المذكور أعلاه وقائمة الشروط وإخلاء المسؤولية التالي في المستندات و/أو المواد الأخرى المقدمة مع التوزيع.

- لا يجوز استخدام اسم Xiph.org Foundation ولا أسماء المساهمين للمصادقة على منتجات مشتقة من هذا البرنامج أو تطويرها بدون إذن كتابي مسبق.

صيغ التشفير وفك التشفير المناظرة:

MP3 (.mp3)

معدل البت: 8 ك ب/ث - 320 ك ب/ث (يدعم
VBR (معدل البت المتغير))

معدل العينات: 16 كيلوهرتز - 48 كيلوهرتز
WMA (.wma)

معدل البت: 32 ك ب/ث - 192 ك ب/ث (يدعم
VBR (معدل البت المتغير))

معدل العينات: 32 كيلوهرتز، 44.1 كيلوهرتز،
48 كيلوهرتز

AAC (.m4a, .mp4)

معدل البت: 16 ك ب/ث - 320 ك ب/ث (ستيريو)
معدل العينات: 8 كيلوهرتز - 48 كيلوهرتز

FLAC (.flac)

عمق البت: 16 بت، 24 بت

معدل العينات: 44.1 كيلوهرتز، 48 كيلوهرتز

نظام الملفات المدعوم: FAT16، FAT32

اتصال لاسلكي

نظام الاتصال:

معيار BLUETOOTH نسخة 3.0

مُدخل:

الطاقة المعيارية لـ BLUETOOTH الفئة 2
(+4 ديسبل كحد أقصى)

مجموعة التوافق القصوى 1*:

خط الرؤية يقارب 10 أمتار

النطاق الترددي:

نطاق 2.4 جيجا هيرتز
(2.4000 جيجا هيرتز - 2.4835 جيجا هيرتز)

منهج التعديل: FHSS

أنماط BLUETOOTH متوافقة 2*:

A2DP (نمط توزيع الصوت المتطور) 1.3

AVRCP (نمط التحكم عن بعد في الصوت والفيديو) 1.3

HFP (نمط حر البدين) 1.6

PBAP (نمط الوصول لسجل الهاتف)

SPP (نمط المنفذ التسلسلي)

صيغ التشفير وفك التشفير المناظرة:

AAC (.m4a), SBC (.sbc)

1* ستختلف المجموعة الحالية حسب عوامل مثل الحواجز بين

الأجهزة، والحقول المغناطيسية حول فرن الميكرويف، الكهرباء،

السائكة، حساسية الاستقبال، أداء الهوائي (الهوائي)، نظام التشغيل،

تطبيق البرامج، إلخ.

2* تشير الأنماط المعيارية BLUETOOTH لهدف الاتصال بالـ

BLUETOOTH بين الأجهزة.

المواصفات

قسم موائف البث

FM

نطاق الموائفة: 87.5 ميغاهرتز - 108.0 ميغاهرتز

الحساسية القابلة للاستعمال: 7 ديسيبيل ق

نسبة الإشارة إلى الضوضاء: 73 ديسيبيل

الفصل: 50 ديسيبيل عند 1 كيلوهرتز

MW

نطاق موائفة البث: 531 كيلوهرتز - 1,602 كيلوهرتز

الحساسية: 26 مايكرو فولت

SW

مجموعة موائفة البث:

SW1: 2,940 كيلوهرتز - 7,735 كيلوهرتز

SW2: 9,500 كيلوهرتز - 18,135 كيلوهرتز

(باستثناء 10,140 كيلوهرتز - 11,575 كيلوهرتز)

الحساسية: 26 مايكرو فولت

قسم مشغّل تسجيلات CD

نسبة الإشارة إلى الضوضاء: 95 ديسيبيل

استجابة الترددات: 20 هرتز - 20,000 هرتز

الرقم الأقصى 1* لـ:

المجلدات (الألبومات) 2*: 150

ملفات (المقطوعات) والمجلدات 3*: 300

الحروف التي يمكن عرضها لاسم المجلد/الملف:

32 (جوليت) / 64 (روميو)

صيغ التشفير وفك التشفير المناظرة: MP3 (.mp3)

WMA (.wma), AAC (.m4a)

1* فقط CD-R/CD-RW

2* بما في ذلك المجلد الجذر

3* قد يكون أقل من القيمة المقاسة إذا كانت أسماء المجلدات /

الملفات تحتوي على حروف كثيرة

قسم مشغّل تسجيلات USB

واجهة التوصيل: USB (أقصى سرعة)

الحد الأقصى للتياز: 1 أمبير

الحد الأقصى لعدد المجلدات والملفات التي يمكن التعرف

عليها:

المجلدات (الألبومات): 256

الملفات (المقطوعات) لكل مجلد: 256

متوافق مع بروتوكول Android Open Accessory

(AOA) 2.0

حول iPod

- يمكنك التوصيل بطرز جهاز iPod التالية. قم بتحديث أجهزة iPod إلى أحدث برنامج قبل الاستخدام.

موديلات iPhone/iPod المتوافقة

| النموذج المتوافق | Bluetooth® | USB |
|---------------------------|------------|-----|
| iPhone X | ✓ | ✓ |
| iPhone 8 | ✓ | ✓ |
| iPhone 8 Plus | ✓ | ✓ |
| iPhone 7 | ✓ | ✓ |
| iPhone 7 Plus | ✓ | ✓ |
| iPhone SE | ✓ | ✓ |
| iPhone 6s | ✓ | ✓ |
| iPhone 6s Plus | ✓ | ✓ |
| iPhone 6 | ✓ | ✓ |
| iPhone 6 Plus | ✓ | ✓ |
| iPhone 5s | ✓ | ✓ |
| iPhone 5c | ✓ | ✓ |
| iPhone 5 | ✓ | ✓ |
| iPhone 4s | ✓ | ✓ |
| iPod touch (الجيل السادس) | ✓ | ✓ |
| iPod touch (الجيل الخامس) | ✓ | ✓ |
| iPod nano (الجيل السابع) | ✓ | ✓ |

الصيانة

استبدال بطارية الليثيوم (CR2025) الخاصة بوحدة التحكم عن بعد

عندما تصبح البطارية ضعيفة، يصبح مدى وحدة التحكم عن بعد قصيرًا.

تنبيه

قد تتعرض لخطر الانفجار إذا تم استبدال البطارية بشكل غير صحيح. استبدالها بنفس النوع أو نوع مكافئ.

بطارية الليثيوم (CR2025)
الجانب + لأعلى

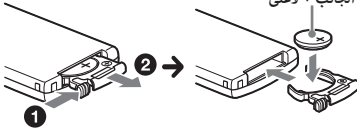

ملاحظات حول بطارية الليثيوم

احتفظ ببطارية الليثيوم بعيدًا عن متناول الأطفال. إذا تم ابتلاع البطارية، فقم باستشارة طبيب على الفور.

تنظيف الموصّلات

تجنب لمس الموصّلات مباشرةً. يمكن للوحدة ألا تعمل بطريقة صحيحة إذا كانت الموصّلات بين الوحدة واللوحة الأمامية غير نظيفة. لمنع ذلك، افصل اللوحة الأمامية (صفحة 7) ونظف الموصّلات باستخدام قطعة من القطن. لا تستخدم قوة زائدة. وإلا فقد تتلف الموصّلات.

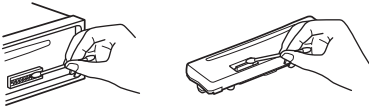

ملاحظة

لدواعي السلامة، تجنب إزالة اللوحة الأمامية أثناء القيادة.

- يُقدّم باستخدام شارة Made for Apple أن أحد

الملحقات صُمم ليُتصل خصيصًا بمنتج (منتجات) Apple المحددة في الشارة، وأن مطوره قد صادق على تليته لمعايير Apple في الأداء. وليست Apple مسؤولة عن تشغيل هذا الجهاز أو امتثاله لمعايير السلامة والمعايير التنظيمية.

تُرجى ملاحظة أن استخدام هذا الملحق مع أحد منتجات Apple قد يؤثر في أداء الشبكة اللاسلكية.

إذا كانت لديك أي أسئلة أو واجهتك أي مشاكل تتعلق بوحدةك ولم يشتمل عليها هذا الدليل، فقم باستشارة وكيل Sony الأقرب إليك.

تحديث البرنامج الثابت

لتحديث البرنامج الثابت، تفضل بزيارة موقع الدعم (صفحة 39)، ثم اتبع التعليمات عبر الإنترنت.

ملاحظة

أثناء التحديث، تجنب إزالة جهاز USB.

- الأسطوانات التي لا يمكن لهذه الوحدة تشغيل وظيفة الاستماع إليها
- الأسطوانات المبتت عليها بطاقات أو ملصقات أو أشرطة لاصقة أو ورق، مثل هذا العمل يمكن أن يتسبب في حدوث خلل أو قد يتلف الأسطوانة.
- الأسطوانات ذات الأشكال غير العادية (مثلاً على شكل قلب أو مربع أو نجمة)، محاولة القيام بمثل هذا العمل يمكن أن تتلف الوحدة.
- الأسطوانات مقاس 8 سم.

ملاحظات حول أسطوانات CD-R/CD-RW

- إذا بدأت أسطوانة متعددة مراحل التسجيل بمرحلة CD-DA، فسيتم تمييزها على أنها أسطوانة CD-DA، ولا يتم التشغيل لتسجيلات المراحل الأخرى.
- الأسطوانات التي لا يمكن لهذه الوحدة تشغيل وظيفة الاستماع إليها
- أسطوانات CD-R/CD-RW المسجلة بمستوى جودة تسجيل منخفض.
- أسطوانات CD-R/CD-RW المسجلة باستخدام جهاز تسجيل غير متوافق.
- أسطوانات CD-R/CD-RW المختومة بطريقة غير صحيحة.
- أسطوانات CD-R/CD-RW غير تلك المسجلة بصيغة أسطوانة CD الموسيقية أو صيغة MP3 التي تستوفي معايير ISO9660 Level 1/Level 2، أو جولبيت/روميو أو التسجيل متعدد المراحل.

تنبيهات احتياطية

- تجنب ترك اللوحة الأممية أو الأجهزة الصوتية على لوحة العدادات.
- في حالة تشغيل الوحدة، يتم مدّ الهوائي التلقائي بطريقة تلقائية.
- لا تدع السوائل تتناثر على الوحدة.

تكثف الرطوبة

لا تدع السوائل تتناثر على الأسطوانات. عند تكثف الرطوبة داخل الوحدة، انزع الأسطوانة وانتظر لمدة ساعة تقريباً حتى تجف؛ وإلا فلن تعمل الوحدة بطريقة صحيحة.

ملاحظات حول الأسطوانات

- لا تعرّض الأسطوانات لضوء الشمس المباشر أو لمصادر الحرارة مثل معابر الهواء الساخن، ولا تتركها في سيارة متوقفة في ضوء الشمس المباشر.
- امسح الأسطوانات بقطعة قماش نظيفة بادئاً من المركز ومتجهاً نحو الحواف. لا تستعمل مذيّبات مثل البنزين أو التتر أو المنظفات المتوفرة في الأسواق.
- هذه الوحدة مصممة لتشغيل الأسطوانات التي تستوفي المقاييس المعيارية للأسطوانات المدمجة (CD). الأسطوانات المزودة وبعض الأسطوانات الموسيقية المشفرة بواسطة تقنيات حماية حقوق الطبع لا تستوفي شروط المقاييس المعيارية للأسطوانات المدمجة (CD)، لذا فقد لا تتمكن هذه الوحدة من تشغيل تلك الأسطوانات.



ترتيب الاستماع لملفات صوتية

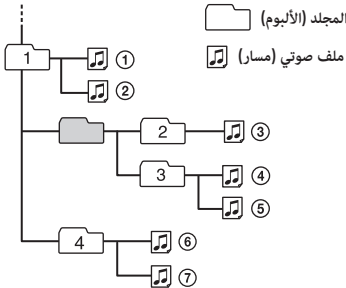

إعدادات "Sony | Music Center" (SONY APP)

إنشاء وإنهاء وظيفة "Sony | Music Center" (الاتصال).

إعدادات BLUETOOTH (BLUETOOTH)

PAIRING (الاتقارن) (صفحة 8)

يقوم بربط يصل إلى جهاز BLUETOOTH :
[DEVICE 1]، [DEVICE 2].

سيتم تغيير [DEVICE 1] أو [DEVICE 2] إلى اسم الجهاز المقترن بعد انتهاء الاتقارن.

AUDIODEV (الجهاز الصوتي)

يختار الجهاز الصوتي.

[*] يظهر على الجهاز المقترن مع [DEVICE 1] أو الجهاز الصوتي الحالي المتوافق A2DP.

RINGTONE (نغمة الرنين)

تحديد ما إذا كانت هذه الوحدة أو الهاتف الخليوي المتصل يُخرج نغمة الرنين: [1] (هذه الوحدة)، [2] (الهاتف الخليوي).

AUTO ANS (رد تلقائي)

يقوم بتعيين هذه الوحدة للرد على اتصال وارد تلقائيًا:
[OFF]، [1] (حوالي 3 ثوانٍ)، [2] (حوالي 10 ثوانٍ).

AUTOPAIR (الاتقارن التلقائي)

يقوم بتعيين اقتران BLUETOOTH تلقائي عند اتصال جهاز iOS، نسخة 5.0 أو النسخة الأحدث من خلال USB:
[OFF]، [ON].

BT SIGNAL (إشارة BLUETOOTH) (صفحة 9)

تفعل/تغلي تشغيل وظيفة BLUETOOTH.

BT INIT (تهيئة BLUETOOTH)

تهيئة جميع إعدادات BLUETOOTH ذات الصلة (معلومات الاتقارن، معلومات الجهاز، إلخ): [YES]، [NO].
عند تسوية الوحدة، قم بتهيئة جميع الإعدادات.
(لا يتوفر إلا عند إيقاف تشغيل المصدر وعرض الساعة).

VOICE-OUT (مُدخل الصوت)

يختار مكبرات الصوت للاتصال بوضع حر اليدين:
[VOICE FRONT] (مكبرات أمامية)، [VOICE REAR] (مكبرات خلفية)، [VOICE ALL] (جميع مكبرات الصوت).
(لا يتوفر إلا عند إيقاف تشغيل المصدر وعرض الساعة).

AUX VOL (مستوى صوت AUX)

ضبط مستوى الصوت لكل جهاز خارجي متصل:
[+18 dB] - [0 dB] - [-8 dB].

هذا الإعداد يلغي الحاجة لضبط مستوى الصوت بين المصادر.
(متوفر فقط عند تحديد AUX).

BTA VOL (مستوى صوت BLUETOOTH)

ضبط مستوى الصوت لكل جهاز BLUETOOTH متصل:
[+6 dB] - [0 dB] - [-6 dB].

هذا الإعداد يلغي الحاجة لضبط مستوى الصوت بين المصادر.
(متوفر فقط عند تحديد صوت BT أو التطبيق).

BRIGHTNESS (السطوع)

يقوم سطوع الشاشة. مستوى السطوع قابل للضبط:
[1] - [10].

BUTTON-C (لون الزر) (MEX-N5300BT فقط)

يقوم بضبط اللون المبرمج مسبقاً أو اللون المخصص للأزرار.

COLOR (اللون)

للاختيار من بين 15 لوناً سبق برمجتها، ولون واحد مخصص.

CUSTOM-C (اللون المخصص)

يقوم بتسجيل لون مخصص للأزرار.

RGB BLUE .RGB GRN .RGB RED

نطاق قابلية ضبط الألوان: [0] - [32] (لا يمكن إعداد جميع نطاقات الألوان على المستوى [0]).

DSPL-C (لون الشاشة) (MEX-N5300BT فقط)

يقوم بضبط اللون المبرمج مسبقاً أو اللون المخصص للشاشة.

COLOR (اللون)

للاختيار من بين 15 لوناً سبق برمجتها، ولون واحد مخصص.

CUSTOM-C (اللون المخصص)

يقوم بتسجيل لون مخصص للشاشة.

RGB BLUE .RGB GRN .RGB RED

نطاق قابلية ضبط الألوان: [0] - [32] (لا يمكن إعداد جميع نطاقات الألوان على المستوى [0]).

SND SYNC (مزامنة الصوت)

يعمل على تنشيط مزامنة الإضاءة مع الصوت: [ON].
[OFF].

(لا يتوفر ذلك عند عدم اختيار مصدر وعرض الساعة).

AUTO SCR (التحريك التلقائي)

يقوم بتحريك البنود الطويلة تلقائياً: [ON]. [OFF].
(غير متوفر عند اختيار AUX أو المؤلف).

إعداد الشاشة (DISPLAY)**BLK OUT** (التعتيم التام)

يعمل على إيقاف تشغيل الإضاءة تلقائياً في حال عدم إجراء أي عملية لمدة 5 ثوان عند تحديد أي مصدر:
[OFF], [ON].

لإعادة تشغيل الإضاءة، اضغط أي زر على الوحدة أو وحدة التحكم عن بعد.

DIMMER (المخفّت)

تغيير سطوع الشاشة:

└ MEX-N5300BT

[OFF], [ON], [AT] (تلقائي), [CLK] (الساعة).

[AT] متوفر فقط عندما يكون سلك التحكم في الإضاءة متصلاً، والمصباح الأمامي مشغلاً.

└ MEX-N4300BT

[OFF], [ON], [CLK] (الساعة).

لضبط هذه الوظيفة على تنشيط فقط أثناء مدة محددة، حدد [CLK]. ثم اضبط وقت البدء والإنهاء.

- لضبط الإضاءة عندما يتم تفعيل وظيفة المخفّت:
تعيين [DIMMER] بالوضع [ON]. ثم اضبط [BRIGHTNESS].

- لضبط الإضاءة عندما يتم إلغاء تفعيل وظيفة المخفّت:
تعيين [DIMMER] بالوضع [OFF]. ثم اضبط [BRIGHTNESS].

يتم تخزين إعداد درجة السطوع وتطبيقه عند تنشيط وظيفة المخفّت أو إلغاء تنشيطها.

إعداد الصوت (SOUND)

لا تتوفر قائمة الإعداد هذه عند إيقاف تشغيل المصدر وعرض الساعة.

EQ10 PRESET (ضبط EQ10 مسبقًا)

يختار منحنى من 10 منحنيات للمكافئ أو وضع إيقاف:
[OFF], [R&B], [ROCK], [POP], [HIP-HOP], [EDM], [JAZZ], [AFRO POP], [BONGO], [KARAOKE]*, [CUSTOM].
يمكن حفظ إعداد منحنى المكافئ في الذاكرة لكل مصدر.

* [KARAOKE] يعمل على تقليل الصوت ولكن لا يُمكن إزالته بشكل كامل أثناء التشغيل. وكذلك، استخدام الميكروفون ليس مدعومًا.

EQ10 CUSTOM (مخصص EQ10)

يقوم بإعداد المنحنى المخصص [CUSTOM] من منحنيات المكافئ EQ10.

إعداد منحنى مكافئ: [BAND1] - [BAND10]
(32 هرتز، 63 هرتز، 125 هرتز، 250 هرتز، 500 هرتز، 1 كيلوهرتز، 2 كيلوهرتز، 4 كيلوهرتز، 8 كيلوهرتز، 16 كيلوهرتز).

يمكن ضبط مستوى الصوت بمراحل كل منها 1 ديسيبل، من -6 ديسيبل إلى +6 ديسيبل.

BALANCE (التوازن)

يقوم بضبط توازن الصوت: [RIGHT-15] - [CENTER] - [LEFT-15].

FADER (المضائل)

يقوم بضبط المستوى النسبي: [FRONT-15] - [CENTER] - [REAR-15].

S.WOOFER (مضخم الصوت)

SW LEVEL (مستوى مضخم الصوت)

ضبط مستوى صوت مضخم الصوت:
[+6 dB] - [0 dB] - [-6 dB].

(يتم عرض [ATT] عند الإعداد الأقل).

SW PHASE (مرحلة مضخم الصوت)

تحديد مرحلة مضخم الصوت: [SUB NORM], [SUB REV].

LPF FREQ (تردد فلتر الجهير المنخفض)

يحدد تردد قطع مضخم الصوت: [100Hz], [80Hz], [120Hz].

HPF FREQ (تردد فلتر الجهير المرتفع)

يحدد تردد قطع مكبر الصوت الأمامي/الخلفي: [OFF], [80Hz], [100Hz], [120Hz].

2 عندما يومض [REGISTER]، اضغط مع الاستمرار على الزر الموجود على التحكم في عجلة القيادة عن بُعد التي تريد تعيين الوظيفة إليها. عند اكتمال التسجيل، يتم عرض [REGISTERED].

3 تسجيل الوظائف الأخرى، كرر الخطوات 1 و 2 (متوفر فقط عند ضبط [STR CONTROL] إلى [CUSTOM]).

RESET CUSTOM (إعادة ضبط التخصيص)
إعادة ضبط الوظائف المسجلة للتحكم في عجلة القيادة عن بُعد: [YES], [NO].
(متوفر فقط عند ضبط [STR CONTROL] إلى [CUSTOM]).

ملاحظات

- عند ضبط الإعدادات، لا يتوفر إلا زر التشغيل الموجود على الوحدة. من أجل السلامة، أوقف سيارتك قبل إجراء هذا الإعداد.
- إذا حدث خطأ أثناء التسجيل، تبقى جميع المعلومات المسجلة سابقًا موجودة. أعد تشغيل التسجيل من الوظيفة التي حدث بها الخطأ.
- قد لا تتوفر هذه الوظيفة في بعض المركبات. للحصول على تفاصيل حول توافق المركبة، تفضل بزيارة موقع الدعم (صفحة 39).

USB MODE (وضع USB)

تغيير وضع USB: [ANDROID], [MSC/MTP].
(متوفر فقط عند تحديد مصدر USB).

BTM (أفضل ذاكرة موالفة) (صفحة 11)

(متوفر فقط عند اختيار الموالف).

FIRMWARE (البرنامج الثابت)

(لا يتوفر إلا عند إيقاف تشغيل المصدر وعرض الساعة).
يقوم بفحص/تحديث إصدار البرامج الثابتة. لمعرفة التفاصيل، تفضل بزيارة موقع الدعم (صفحة 39).

FW VERSION (إصدار البرنامج الثابت)

يعرض إصدار البرنامج الثابت الحالي.

FW UPDATE (تحديث البرنامج الثابت)

يقوم بإدخال عملية تحديث البرامج الثابتة: [YES], [NO].

يستغرق تحديث البرنامج الثابت بضع دقائق. في أثناء عملية التحديث، لا تقم بتدوير سويتش تشغيل المحرك على الوضع OFF، ولا تنزع جهاز USB.

الإعداد العام (GENERAL)

DEMO (العرض التوضيحي)

يقوم بتفعيل العرض الإيضاحي: [ON], [OFF].

CLOCK (الساعة) (صفحة 7)

لتعيين الساعة: [MANUAL], [AUTO <RDS>].

CAUT ALM (منبه التحذير)

يقوم بتفعيل منبه التحذير: [ON], [OFF] (صفحة 7).
(لا يتوفر إلا عند إيقاف تشغيل المصدر وعرض الساعة).

BEEP (نغمة تنبيه)

يقوم بتفعيل صوت نغمات التنبيه: [ON], [OFF].

AUTO OFF (إيقاف التلقائي)

لإيقاف الوحدة تلقائيًا بعد مرور وقت محدد عند إيقاف الوحدة ويتم عرض الساعة (أي الضغط مع الاستمرار على OFF لمدة ثانية واحدة): [ON] (30 دقيقة)، [OFF].

STEERING (عجلة القيادة)

يقوم بتسجيل/إعادة ضبط إعداد التحكم بعجلة القيادة عن بعد.

(لا يتوفر إلا عند إيقاف تشغيل المصدر وعرض الساعة).

STR CONTROL (التحكم بعجلة القيادة)

يحدد وضع الإدخال لوحدة التحكم عن بعد المتصلة. لمنع حدوث عطل، تأكد من مطابقة وضع الإدخال مع وحدة التحكم عن بعد المتصلة قبل الاستخدام.

CUSTOM (مخصص)

وضع الإدخال للتحكم عن بعد في عجلة القيادة

PRESET (ضبط مسبق)

وضع الإدخال للتحكم السلبي عن بعد باستثناء التحكم عن بعد في عجلة القيادة

(يتم اختياره تلقائيًا عند تنفيذ [RESET])

[[CUSTOM

EDIT CUSTOM (تحرير مخصص)

يقوم بتسجيل الوظائف (VOL +/-, ATT, SOURCE, OFF HOOK, ON HOOK, VOICE, SEEK +/-) إلى وحدة التحكم في عجلة القيادة عن بعد:

① أدر قرص التحكم لاختيار الوظيفة التي تريد تعيينها

إلى وحدة التحكم في عجلة القيادة عن بعد، ثم

اضغط عليه.

الإعدادات

إلغاء وضع العرض التوضيحي DEMO

يمكنك إلغاء شاشة العرض التوضيحي التي تظهر عند إيقاف تشغيل المصدر وعرض الساعة.

1 اضغط MENU وأدر قرص التحكم لاختيار [GENERAL]، ثم اضغطه.

2 أدر قرص التحكم لاختيار [SET DEMO]، ثم اضغط عليه.

3 أدر قرص التحكم لاختيار [SET DEMO-OFF]، ثم اضغط عليه.

بذلك يكتمل الإعداد.

4 اضغط ↵ (العودة) مرتين.
تعود الشاشة إلى الوضع العادي لاستقبال البث/الاستماع للتسجيل.

عملية الإعداد الأساسي

يمكنك ضبط العناصر المتضمنة في فئات الإعداد التالية:
إعدادات عامة (GENERAL)، إعدادات الصوت، (SOUND)، إعدادات الشاشة (DISPLAY)، إعدادات BLUETOOTH (BLUETOOTH)، إعدادات "Sony | Music Center" (SONY APP)

1 اضغط MENU.

2 أدر قرص التحكم لاختيار فئة الإعداد، ثم اضغطه.
تختلف العناصر التي يمكن إعدادها تبعًا للمصدر والإعدادات.

3 أدر قرص التحكم لانتقاء الخيارات، ثم اضغطه.

للعودة إلى المنظر السابق للشاشة

اضغط ↵ (العودة).

إجراء إعدادات الصوت والعرض

يمكنك ضبط الإعدادات المتعلقة بالصوت والعرض عبر هاتف iPhone/Android الذكي.

لتفاصيل حول الإعدادات، ارجع إلى قسم المساعدة بالتطبيق.

1 تفعيل وظيفة Siri على جهاز iPhone.

للحصول على تفاصيل، راجع تعليمات التشغيل المرفقة مع جهاز iPhone.

2 اضغط مطولاً على VOICE لأكثر من ثانيتين.

تظهر شاشة الأمر الصوتي.

3 بعد أن يصدر iPhone نغمة تنبيه، تحدث في الميكروفون.

يصدر جهاز iPhone نغمة تنبيه مجدداً، ثم يبدأ Siri في الاستجابة.

لإلغاء تنشيط "Siri Eyes Free"

اضغط على VOICE.

ملاحظات

- قد لا يتعرف جهاز iPhone على صوتك اعتماداً على ظروف الاستخدام. (على سبيل المثال، إذا كنت في سيارة متحركة.)
- قد لا تعمل "Siri Eyes Free" بشكل صحيح، أو قد يتأخر زمن الاستجابة في المواقع التي يصعب فيها تلقي إشارات iPhone.
- اعتماداً على حالة التشغيل في جهاز iPhone، قد لا تعمل "Siri Eyes Free" بشكل صحيح، أو قد تتوقف عن العمل.
- إذا قمت بتشغيل مقطعاً موسيقياً باستخدام iPhone مستخدماً الاتصال الصوت من BLUETOOTH، عند بدء إعادة تشغيل المقطع الموسيقي عبر BLUETOOTH، يتم إيقاف تشغيل "Siri Eyes Free" تلقائياً ويتم تحويل الوحدة إلى مصدر صوتي من BLUETOOTH.
- عند تنشيط "Siri Eyes Free" أثناء إعادة تشغيل الصوت، قد تتحول الوحدة إلى مصدر صوتي من BLUETOOTH حتى إذا لم تحدد مقطعاً موسيقياً ليتم تشغيله.
- عند توصيل جهاز iPhone إلى منفذ الـ USB، قد لا تعمل "Siri Eyes Free" بشكل صحيح، أو قد تتوقف عن العمل.
- عند توصيل جهاز iPhone بالوحدة عبر USB، لا يتم تنشيط Siri باستخدام iPhone، قد لا تعمل "Siri Eyes Free" بشكل صحيح، أو قد تتوقف عن العمل.
- لا يوجد صوت بينما يتم تنشيط "Siri Eyes Free".

استخدام التعرف الصوتي (هاتف Android الذكي فقط)

1 اضغط مطولاً على VOICE لتنشيط التعرف الصوتي.

2 انطق بالأمر الصوتي المرغوب به في الميكروفون.

لإلغاء تنشيط التعرف الصوتي

اضغط على VOICE.

ملاحظات

- قد لا يكون التعرف الصوتي متاحاً في بعض الحالات.
- قد لا يعمل التعرف الصوتي بشكل صحيح اعتماداً على أداء هاتف Android الذكي المتصل.
- يعمل في ظل ظروف يتم فيها تقليل الضوضاء مثل صوت المحرك أثناء التعرف الصوتي.

استخدام "Siri Eyes Free"

يسمح لك "Siri Eyes Free" باستخدام iPhone حر اليدين بواسطة التحدث في الميكروفون ببساطة. تتطلب منك هذه الوظيفة توصيل iPhone بالوحدة عبر BLUETOOTH. يقتصر التوفر على أجهزة iPhone 4s أو ما بعدها. تأكد من أن جهاز iPhone يعمل بأحدث إصدار من نظام iOS. يجب إكمال تكوينات تسجيل واتصال BLUETOOTH لجهاز iPhone مع الوحدة مسبقاً. للحصول على تفاصيل، راجع «إعداد جهاز BLUETOOTH» (صفحة 8). لاختيار جهاز iPhone، اضغط على MENU، ثم اختر [BLUETOOTH] ← [SET AUDIODEV] (صفحة 21).

إذا ظهر رقم الجهاز
تأكد من عرض الرقم (على سبيل المثال 123456)، ثم حدد
[نعم] على هاتف iPhone/Android الذكي.

لإنهاء الاتصال
اضغط MENU، وأدر قرص التحكم لاختيار [SONY APP]،
ثم اضغطه.

اختيار المصدر أو التطبيق

يمكنك العمل لتحديد المصدر أو التطبيق المطلوب على
هاتف iPhone/Android الذكي.

لتحديد المصدر

اضغط على SRC بشكل متكرر. بدلاً من ذلك، اضغط على
SRC، وقم بتدوير قرص التحكم لتحديد المصدر المطلوب، ثم
اضغط على ENTER.

لعرض قائمة المصدر

اضغط على SRC.

الإعلان عن SMS من خلال دليل صوتي (هاتف Android الذكي فقط)

يتم قراءة رسائل SMS تلقائيًا من خلال سماعات السيارة عند
استلامها.

للتفاصيل حول الإعدادات، ارجع إلى قسم المساعدة بالتطبيق.

الرد على رسالة SMS (هاتف Android الذكي فقط)

يمكنك الرد على رسالة عن طريق لمس أيقونة الرد.

1 **قم بتنشيط تطبيق "Sony | Music Center"**، ثم المس
أيقونة [Reply] (الرد).
تظهر شاشة إدخال الرسالة على تطبيق
"Sony | Music Center".

2 **قم بإدخال رسالة رد عن طريق التعرف الصوتي.**
تظهر قائمة المرشحين للرسائل في التطبيق
"Sony | Music Center".

3 **أدر قرص التحكم لاختيار الرسالة المرغوبة، ثم اضغطه.**
تم إرسال الرسالة.

هاتف "Sony | Music Center"

مع iPhone/Android™ الذكي

يُطلب تنزيل أحدث إصدار من تطبيق "Sony | Music Center" من App Store لجهاز iPhone أو ستجده متوفرًا على Google Play لهاتف Android الذكي.

ملاحظات

- من أجل سلامتك، اتبع قوانين ولوائح المرور المحلية الخاصة بك، ولا
تقم بتشغيل التطبيق أثناء القيادة.
- بعد "Sony | Music Center" تطبيقًا للتحكم في أجهزة الصوت
من Sony والتي تتوافق مع "Sony | Music Center"، عن
طريق هاتفك iPhone/Android الذكي.
- ما يمكنك التحكم به مع "Sony | Music Center" يختلف
باختلاف الجهاز المتصل.
- للاستفادة من ميزات "Sony | Music Center"، راجع التفاصيل
على هاتفك على iPhone/Android الذكي.
- لمزيد من التفاصيل حول "Sony | Music Center"، قم بزيارة
عنوان URL التالي: <http://www.sony.net/smqca/>
- قم بزيارة موقع الويب أدناه وتحقق من نماذج الهواتف iPhone/
Android الذكية المتوافقة.
- للـ iPhone: قم بزيارة App Store
- لهواتف Android الذكية: قم بزيارة Google Play

إنشاء اتصال لـ "Sony | Music Center"

- 1 إجراء اتصال BLUETOOTH مع الهاتف
iPhone/Android الذكي (صفحة 8).
لاختيار الجهاز الصوتي، اضغط على MENU، ثم اختر
[BLUETOOTH] ← [SET AUDIODEV] (صفحة 21).
- 2 إطلاق تطبيق "Sony | Music Center".
- 3 اضغط MENU، وأدر قرص التحكم لاختيار
[SONY APP]، ثم اضغطه.
يبدأ الاتصال بهاتف iPhone/Android الذكي.
للحصول على تفاصيل حول العمليات على هاتف
iPhone/Android الذكي، راجع قسم المساعدة
بالتطبيق.

لتقليل الصدى والضوضاء (لاغي الصدى/وضع لاغي الضوضاء)

اضغط مطوّلًا على MIC.

الوضع القابل للإعداد: [EC/NC-1]، [EC/NC-2].

للتبديل بين وضع حر البديّة والوضع المحمول باليد أثناء المكالمة، اضغط على MODE لتبديل صوت المكالمة الهاتفية بين الوحدة والهاتف الخلوي.

ملاحظة

اعتمادًا على الهاتف الخلوي، قد لا تكون هذه العملية متاحة.

من خلال إعادة تدوير القرص

1 اضغط CALL.

عندما يكون هاتفين خلويين متصلين بالوحدة، أدر قرص التحكم لاختيار أي من الهاتفين، ثم اضغط عليه.

2 أدر قرص التحكم لاختيار [REDIAL]، ثم اضغط عليه.

يبدأ الاتصال الهاتفي.

من خلال رموز صوتية

يمكنك إجراء مكالمة من خلال الإدلاء بالرمز الصوتي في هاتف خلوي متصل يملك وظيفة الاتصال الصوتي.

1 اضغط CALL.

عندما يكون هاتفين خلويين متصلين بالوحدة، أدر قرص التحكم لاختيار أي من الهاتفين، ثم اضغط عليه.

2 أدر قرص التحكم لاختيار [VOICE DIAL]، ثم اضغط عليه.

بدلاً من ذلك، اضغط مطوّلًا على VOICE لأكثر من ثانيتين.

3 قل الرمز الصوتي المخزن على الهاتف الخلوي.

يتم التعرف على صوتك، ويتم إجراء المكالمة.

إلغاء الاتصال الصوتي

اضغط على VOICE.

العمليات المتاحة أثناء المكالمة

لضبط مستوى صوت نغمة الرنين

قم بتدوير قرص التحكم أثناء استقبال المكالمة.

لضبط مستوى صوت المتحدث

قم بتدوير قرص التحكم أثناء المكالمة.

لضبط مستوى الصوت للطرف الآخر (تعديل Mic gain)

اضغط على MIC.

مستويات الصوت القابلة للتعديل: [MIC-LOW].

[MIC-MID]. [MIC-HI].

الاتصال بوضع حر الـبيدين (من خلال BLUETOOTH فقط)

لاستخدام الهاتف الخليوي، أوصله بهذه الوحدة. يمكنك اِصال هاتفين خلويين بالوحدة. للحصول على تفاصيل، راجع «إعداد جهاز BLUETOOTH» (صفحة 8).



استقبال مكالمة

- 1 اضغط CALL عند استقبال مكالمة مع رنة. يبدأ الاتصال الهاتفي.

ملاحظة

تخرج الرنة وصوت المتحدث من مكبرات الصوت الأمامية. لاختيار مكبرات الصوت من الاتصال بوضع حر الـبيدين، اضغط على MENU، ثم اختر [BLUETOOTH] ← [SET VOICE-OUT] (صفحة 21).

لرفض المكالمة

اضغط OFF وأبقه مضغوطاً لمدة ثانية واحدة.

لإنهاء المكالمة

اضغط CALL مجدداً.

إجراء مكالمة

يمكنك إجراء مكالمة من سجل الهاتف أو سجل المكالمات عندما يكون الهاتف الخليوي الذي يدعم PBAP (نمط الوصول لسجل الهاتف) متصلاً.

عندما يكون هاتفين خلويين متصلين بالوحدة، اختر أيّاً من الهاتفين.

من سجل الهاتف

- 1 اضغط CALL. عندما يكون هاتفين خلويين متصلين بالوحدة، أدر قرص التحكم لاختيار أيّ من الهاتفين، ثم اضغط عليه.
- 2 أدر قرص التحكم لاختيار [PHONE BOOK]، ثم اضغط عليه.

- 3 أدر قرص التحكم لاختيار بداية من قائمة البدايات، ثم اضغط عليها.
 - 4 أدر قرص التحكم لاختيار اسم من قائمة الأسماء، ثم اضغط عليه.
 - 5 أدر قرص التحكم لاختيار رقم من قائمة الأرقام، ثم اضغط عليه.
- يبدأ الاتصال الهاتفي.

من سجل المكالمات

- 1 اضغط CALL. عندما يكون هاتفين خلويين متصلين بالوحدة، أدر قرص التحكم لاختيار أيّ من الهاتفين، ثم اضغط عليه.
- 2 أدر قرص التحكم لاختيار [RECENT CALL]، ثم اضغط عليه. تظهر قائمة من سجل المكالمات.
- 3 أدر قرص التحكم لاختيار اسم أو رقم الهاتف من سجل المكالمات، ثم اضغط عليه. يبدأ الاتصال الهاتفي.

من خلال مدخل رقم الهاتف

- 1 اضغط CALL. عندما يكون هاتفين خلويين متصلين بالوحدة، أدر قرص التحكم لاختيار أيّ من الهاتفين، ثم اضغط عليه.
 - 2 أدر قرص التحكم لاختيار [DIAL NUMBER]، ثم اضغط عليه.
 - 3 أدر قرص التحكم لإدخال رقم الهاتف، واختر أخيراً [] (مسافة)، ثم اضغط *ENTER. يبدأ الاتصال الهاتفي.
- * لتحريك القراءة الرقمية، اضغط على <<</>>> (SEEK -/+).

ملاحظة

علامة [] تظهر بدلا عن علامة [#] على الشاشة.

4 اضبط مستوى الصوت على هذه الوحدة.

ملاحظات

- بناء على الجهاز الصوتي، قد لا يتم عرض معلومات مثل العنوان، ورقم/وقت الأغنية وحالة التشغيل على هذه الوحدة.
- حتى إذا تم تغيير المصدر على هذه الوحدة، فلا يتوقف تشغيل الجهاز الصوتي.
- [BT AUDIO] لا يظهر في الشاشة أثناء تشغيل تطبيق "Sony | Music Center" بواسطة وظيفة BLUETOOTH.

لمطابقة مستوى صوت جهاز BLUETOOTH بالمصادر الأخرى

ابدأ الاستماع للجهاز الصوتي BLUETOOTH بمستوى صوت معتدل، واضبط مستوى صوت استماعك المعتاد على هذه الوحدة.

اضغط MENU، ثم حدد [SOUND] ← [SET BTA VOL] (صفحة 20).

2 أدر قرص التحكم لاختيار فئة البحث المرغوبة، ثم اضغطه للتأكيد.

3 كرر الخطوة 2 للبحث عن المقطوعة المرغوبة. يبدأ التشغيل.

لإنهاء وضع "Quick-BrowZer" اضغط Q (التصفّح).

البحث من خلال تخطي العناصر (وضع الانتقال السريع)

غير متوفر عندما يكون هناك جهاز USB متصلاً في وضع Android أو في جهاز iPod.

1 أثناء التشغيل عبر CD أو USB، اضغط على Q (التصفّح).

2 اضغط «+» (SEEK+).

3 أدر قرص التحكم لاختيار البند. يتم تخطي بنود القائمة بخطوات كل منها 10% من العدد الكلي للبنود.

4 اضغط ENTER للعودة إلى وضع المتصفّح السريع "Quick-BrowZer". يظهر البند المختار.

5 أدر قرص التحكم لاختيار البند المرغوب، ثم اضغطه. يبدأ التشغيل.

البحث عن المقطوعات والاستماع إليها

إليها

الاستماع المتكرر والاستماع بترتيب متغيّر

غير متوفر عندما يكون هناك جهاز USB متصلاً في وضع Android.

1 أثناء التشغيل، اضغط C (تكرار) أو S (تغيير الترتيب) بشكل متكرر لاختيار وضع التشغيل المرغوب فيه.

يمكن للاستماع للتسجيل في وضع الاستماع المختار أن يستغرق وقتاً قبل أن يبدأ.

تختلف أوضاع الاستماع المتاحة تبعاً لمصدر الصوت المختار.

البحث عن مقطوعة حسب الاسم ("Quick-BrowZer™")

غير متوفر عندما يكون هناك جهاز USB متصلاً في وضع Android أو في جهاز iPod.

1 أثناء الاستماع لمحتويات أسطوانات CD أو USB، اضغط Q (التصفّح)* لعرض لائحة فئات البحث. عندما تظهر لائحة المقطوعات، اضغط S (العودة) بشكل متكرر إلى أن تظهر فئة البحث المرغوبة.

* أثناء الاستماع لتسجيل USB، اضغط Q (التصفّح) لمدة تزيد عن ثابنتين للعودة مباشرة إلى بداية لائحة الفئات.

الاستماع للأسطوانة

1 أدخل الأسطوانة (الوجه الذي عليه الكتابة للأعلى).

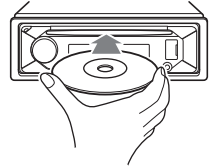

2 يبدأ الاستماع للتسجيل تلقائيًا.

تشغيل جهاز USB

في تعليمات التشغيل هذه، تُستعمل كلمة "iPod" كمصطلح عام يشير إلى وظائف iPod على أجهزة iPhone و iPod، ما لم يُذكر خلاف ذلك تحديدًا في النص أو الأشكال التوضيحية.

لمعرفة التفاصيل حول توافق جهاز iPod الذي لديك، راجع «حول iPod» (صفحة 23) أو قم بزيارة موقع الدعم (صفحة 39).

يُمكن استخدام أجهزة USB من نوع AOA (Android Open Accessory) و MTP (بروتوكول نقل الوسائط) * المتوافقة مع معيار USB. تبنًا لجهاز USB، يُمكن تحديد وضع Android أو MSC/MTP على الوحدة.

قد تتطلب بعض مشغلات الوسائط الرقمية أو هواتف Android الذكية إعداد وضع MTP.

* على سبيل المثال، محرك أقراص USB محمول ومشغل وسائط رقمية وهاتف Android الذكي

ملاحظات

- بخصوص التفاصيل حول توافق وحدة USB التي لديك، قم بزيارة موقع الدعم (صفحة 39).
- تدعم الهواتف الذكية المثبت عليها Android OS 4.1 أو أحدث إصدار Android Open Accessory 2.0 (AOA 2.0). ومع ذلك، قد لا تدعم بعض الهواتف الذكية إصدار AOA 2.0 بشكل كامل حتى في حال كان مثبتًا عليها إصدار Android OS 4.1 أو أحدث.
- بخصوص التفاصيل حول توافق هاتف Android الذكي، قم بزيارة موقع الدعم (صفحة 39).

- تشغيل الملفات التالية غير مدعوم:
:MP3/WMA/AAC/FLAC
- الملفات المحمية بحقوق الطبع
- ملفات DRM (إدارة الحقوق الرقمية)
- ملفات الصوت متعددة القنوات
:MP3/WMA/AAC
- ملفات الضغط عديم الفاقد

قبل إجراء اتصال، حدد وضع USB (وضع Android أو وضع MSC/MTP) وفقًا لجهاز USB (صفحة 19).

1 قم بتوصيل جهاز USB بمنفذ USB (صفحة 10).
يبدأ التشغيل.

إذا كان الجهاز متصلاً بالفعل، لبدء الاستماع للتسجيل اضغط SRC لتحديد [USB] (تظهر [IPD] في أعلى الشاشة عند التعرف على جهاز iPod).

2 اضغط مستوى الصوت على هذه الوحدة.

لإيقاف الاستماع إلى التسجيل

اضغط OFF وأبقه مضغوطًا لمدة ثانية واحدة.

لنزع الجهاز

أوقف الاستماع، ثم انزع الجهاز.

تنبيه حول جهاز iPhone

عندما تقوم بتوصيل جهاز iPhone عبر USB، يتم التحكم في مستوى صوت المكالمات الهاتفية بواسطة جهاز iPhone، وليس بواسطة هذه الوحدة. لا ترفع مستوى صوت الوحدة بطريق الخطأ أثناء إجراء مكالمة، لأن ذلك يمكن أن يتسبب في صدور صوت مرتفع مفاجئ عندما تنتهي المكالمة.

تشغيل جهاز BLUETOOTH

يمكنك تشغيل المحتويات على جهاز متصل يدعى BLUETOOTH A2DP (نمط توزيع الصوت المتطور).



1 إجراء اتصال BLUETOOTH مع الجهاز الصوتي (صفحة 8).

لاختيار الجهاز الصوتي، اضغط على MENU. ثم اختر [BLUETOOTH] ← [SET AUDIODEV] (صفحة 21).

2 اضغط SRC لاختيار [BT AUDIO].

3 قم بتشغيل الجهاز الصوتي لبدء الاستماع.

استعمال نظام البيانات الإذاعية (RDS)

اختيار أنواع البرامج (PTY)

- 1 اضغط PTY أثناء استقبال FM.
- 2 أدر قرص التحكم إلى أن يظهر نوع البرنامج المرغوب، ثم اضغطه.
تبدأ الوحدة بالبحث عن محطة تبث نوع البرنامج المختار.

أنواع البرامج

NEWS (الأخبار)، **AFFAIRS** (أخبار اليوم)، **INFO** (معلومات)،
SPORT (الرياضات)، **EDUCATE** (التعليم)، **DRAMA**
(الدراما)، **CULTURE** (الثقافة)، **SCIENCE** (العلوم)، **VARIED**
(منوع)، **POP M** (موسيقى البوب)، **ROCK M** (موسيقى
الروك)، **EASY M** (سهولة الاستماع)، **LIGHT M**
(كلاسيكيات خفيفة)، **CLASSICS** (كلاسيكيات جادة)،
OTHER M (موسيقى أخرى)، **WEATHER** (طقس)،
FINANCE (موارد مالية)، **CHILDREN** (برامج الأطفال)،
SOCIAL (الشؤون الاجتماعية)، **RELIGION** (الدين)،
PHONE IN (مداخلات هاتفية)، **TRAVEL** (سفر)، **LEISURE**
(ترويح)، **JAZZ** (موسيقى الجاز)، **COUNTRY** (موسيقى ريفية)،
NATION M (موسيقى وطنية)، **OLDIES** (ألحان قديمة)،
FOLK M (موسيقى شعبية)، **DOCUMENT** (برامج وثائقية)

الاستماع للراديو

الاستماع للراديو

للاستماع للراديو، اضغط SRC لاختيار [TUNER].

التخزين تلقائياً (BTM)

- 1 اضغط على MODE لتغيير الموجة (FM1 أو FM2 أو FM3 أو MW أو SW1 أو SW2).
- 2 اضغط MENU وأدر قرص التحكم لاختيار [GENERAL]، ثم اضغطه.
- 3 أدر قرص التحكم لاختيار [SET BTM]، ثم اضغط عليه.
تقوم الوحدة بتخزين المحطات على أزرار الأرقام حسب ترتيب التردد.

الموافقة

- 1 اضغط على MODE لتغيير الموجة (FM1 أو FM2 أو FM3 أو MW أو SW1 أو SW2).
- 2 قم بتنفيذ الموافقة.
للموافقة يدوياً
اضغط مع الاستمرار على \lll / \ggg (SEEK -/+)
للبحث عن التردد التقريبي، ثم اضغط على \lll / \ggg
(SEEK -/+) بشكل متكرر للضبط الدقيق على التردد المرغوب.
للموافقة تلقائياً
اضغط على \lll / \ggg (SEEK -/+).
يتوقف البحث عندما تستقبل الوحدة محطة ما.

التخزين يدوياً

- 1 أثناء استقبال المحطة التي تريد تخزينها، اضغط زر الرقم (من 1 إلى 6) وأبقه مضغوطاً إلى أن تظهر العبارة [MEM].

استقبال المحطات المخزنة

- 1 قم باختيار الحزمة، ثم اضغط زر الرقم (من 1 إلى 6).

توصيل جهاز USB

- 1 قم بخفض مستوى صوت هذه الوحدة.
- 2 قم بتوصيل وحدة USB بهذه الوحدة.
لتوصيل جهاز iPod/iPhone، استخدم كبل توصيل USB الخاص بجهاز iPod (غير مرفق).

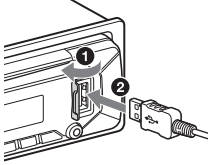

توصيل جهاز صوتي نقال آخر

- 1 أوقف تشغيل الجهاز الصوتي النقال.
- 2 قم بخفض مستوى صوت هذه الوحدة.
- 3 قم بتوصيل الجهاز الصوتي النقال بمقبس دخل المصدر الخارجي AUX (مقبس ميني ستيريو) الموجود على هذه الوحدة باستعمال سلك توصيل (غير مرفق)*.
* تأكد من استخدام قابس من النوع المستقيم.

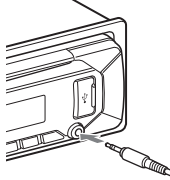

4 اضغط SRC لاختيار [AUX].

لمطابقة مستوى صوت الجهاز الموصل بالمصادر الأخرى، ابدأ الاستماع للجهاز الصوتي النقال بمستوى صوت معتدل، واضبط مستوى صوت استماع المعتاد على هذه الوحدة. اضغط MENU، ثم حدد [SOUND] ← [SET AUX VOL] (صفحة 20).

نصيحة

بإشارة BLUETOOTH في وضع التشغيل: عندما يكون المحرك في وضع التشغيل، تقوم هذه الوحدة بإعادة الاتصال تلقائياً بأخر هاتف خلوي متصل.

لتثبيت الميكروفون

للحصول على تفاصيل، راجع «تثبيت الميكروفون (MEX-N5300BT فقط)» (صفحة 36).

الاتصال بـ iPhone/iPod (الاقتران التلقائي لـ BLUETOOTH)

عندما يكون iPhone/iPod مع iOS أو الذي تم تثبيته لاحقاً متصلاً بمنفذ USB، يتم اقتران الوحدة واتصالها مع iPhone/iPod تلقائياً.

لإتاحة الاقتران التلقائي لـ BLUETOOTH، تأكد من وضع [SET AUTOPAIR] الموجود في [BLUETOOTH] في الوضع [ON] (صفحة 21).

1 تفعيل وظيفة BLUETOOTH على iPhone/iPod

2 قم بتوصيل iPhone/iPod بمنفذ USB.

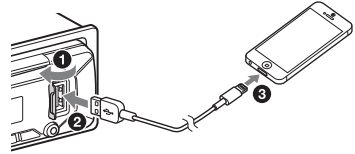

تأكد من أن  الأضواء مضاءة على شاشة الوحدة.

ملاحظات

- الاقتران التلقائي لـ BLUETOOTH غير ممكن إذا كانت الوحدة متصلة فعلاً بجهاز BLUETOOTH. في هذه الحالة، أفضل اتصال أي من الجهازين، ثم أوصل iPhone/iPod مجدداً.
- إذا لم يتم إنشاء الاقتران التلقائي لـ BLUETOOTH، انظر «إعداد جهاز BLUETOOTH» (صفحة 8).

لفصل اتصال الجهاز المقترن
تنفيذ الخطوات من 2 إلى 4 لفصل الاتصال بعد اقتران هذه
الوحدة وجهاز BLUETOOTH.

الاتصال بجهاز BLUETOOTH مقترن

لاستخدام جهاز مقترن، من المطلوب إجراء اتصال بهذه
الوحدة. ستتصل بعض الأجهزة المقترنة تلقائياً.



1 اضغط على MENU، وأدر قرص التحكم لاختيار
[BLUETOOTH]، ثم اضغطه.

2 أدر قرص التحكم لاختيار [SET BT SIGNAL]، ثم
اضغط عليه.
تأكد من أنه مضاء.

3 تفعيل وظيفة BLUETOOTH على جهاز
BLUETOOTH.

4 شغل جهاز BLUETOOTH للاتصال بهذه الوحدة.
 أو يضيء.

الرموز على الشاشة:

| | |
|--|---|
| | تضمين عندما يكون الاتصال بوضع حر اليمين متاحاً من خلال إتاحة HFP (نمط حر اليمين). |
| | تضمين عندما يكون الجهاز الصوتي قابلاً للتشغيل من خلال إتاحة A2DP (نمط توزيع الصوت المتطور). |

لاتصال آخر جهاز متصل من هذه الوحدة

تفعيل وظيفة BLUETOOTH على جهاز BLUETOOTH.
لاتصال بالجهاز الصوتي، اضغط SRC لاختيار [BT AUDIO]
واضغط (تشغيل/إيقاف مؤقت).

لاتصال بالهاتف الخليوي، اضغط على CALL.

ملاحظة

خلال البث الصوتي لـ BLUETOOTH، لا يمكنك الاتصال من هذه
الوحدة للهاتف الخليوي. الاتصال من الهاتف الخليوي لهذه الوحدة
بدلاً عن ذلك.

4 أدر قرص التحكم لاختيار [SET DEVICE 1]* أو
[SET DEVICE 2]*، ثم اضغط عليه.
 يومض عندما تكون الوحدة في وضع الاستعداد
للاقتران.

* سيتم تغيير [SET DEVICE 1] أو [SET DEVICE 2] إلى
اسم الجهاز المقترن بعد انتهاء الاقتران.

5 تنفيذ الاقتران على جهاز BLUETOOTH لكي
يكتشف هذه الوحدة.

6 اختر [MEX-XXXXX] (اسم نموذجك) المبين في
شاشة جهاز BLUETOOTH.
إذا لم يظهر اسم نموذجك، فكرر العملية من الخطوة 2.

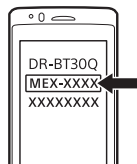

7 إذا كان مدخل مفتاح المرور مطلوباً* في جهاز
BLUETOOTH، أدخل [0000].

* قد يتم استدعاء مفتاح المرور «رمز المرور»، «رمز PIN»،
«رمز PIN» أو «كلمة المرور»، إلخ، حسب الجهاز.

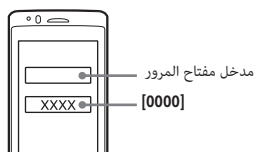

عندما يتم الاقتران، يظل مضاءً.

8 اختر هذه الوحدة على جهاز BLUETOOTH لإنشاء
اتصال BLUETOOTH.

أو يضيء عند إجراء الاتصال.

ملاحظة

خلال الاتصال بجهاز BLUETOOTH، لا يمكن الكشف عن هذه
الوحدة من جهاز آخر. لإتاحة الكشف، أدخل وضع الاقتران وابحث عن
هذه الوحدة من جهاز آخر.

لبدء تشغيل الجهاز

للحصول على تفاصيل، راجع «تشغيل جهاز BLUETOOTH»
(صفحة 12).

2 المس جزء علامة N للوحدة مع جزء علامة N للهاتف الذكي.

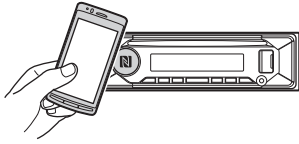

تأكد من أن  الأضواء مضاءة على شاشة الوحدة.

لفصل الاتصال باستخدام NFC

المس جزء علامة N للوحدة مع جزء علامة N للهاتف الذكي مجدداً.

ملاحظات

- عند إجراء الاتصال، تعامل مع الهاتف الذكي بعناية لمنع الخدوش.
- الاتصال بلمسة واحدة غير ممكن عندما تكون الوحدة متصلة فعلاً بجهاز NFC متوافقين. في هذه الحالة، افصل اتصال أي من الجهازين، وقم بإجراء اتصال بالهاتف الذكي مجدداً.

إجراء اقتران وتوصيل مع جهاز BLUETOOTH

عند توصيل جهاز BLUETOOTH لأول مرة، يتطلب الأمر تسجيلاً متبادلاً (يسمى «الاقتران»). يمكن الاقتران هذه الوحدة وأجهزة أخرى من التعرف على بعضها البعض. يمكن لهذه الوحدة توصيل جهاز BLUETOOTH (هاتفين خلويين، أو هاتف خلوي والجهاز الصوتي).



1 ضع جهاز BLUETOOTH على بعد 1 متر من هذه الوحدة.

2 اضغط MENU، وأدر قرص التحكم لاختيار [BLUETOOTH]، ثم اضغطه.

3 أدر قرص التحكم لاختيار [SET PAIRING]، ثم اضغط عليه.

إعداد جهاز BLUETOOTH

يمكنك الاستمتاع بالموسيقى أو الاتصال بوضع حر اليدين اعتماداً على الجهاز المتوافق مع BLUETOOTH مثل الهاتف الذكي والهاتف الخلوي والجهاز الصوتي (يشار إليه فيما يلي بـ «جهاز BLUETOOTH» إذا لم يتم تحديد غير ذلك). للحصول على تفاصيل حول الاتصال، راجع تعليمات التشغيل المرفقة مع الجهاز. قبل توصيل الجهاز، قم بخفض مستوى صوت هذه الوحدة؛ وإلا قد ينتج صوت عالٍ.

الاتصال بالهاتف الذكي باستخدام اتصال بلمسة واحدة (NFC) (MEX-N5300BT) فقط

من خلال لمس قرص التحكم الموجود على الوحدة مع هاتف ذكي متوافق مع NFC*، يتم إقران الوحدة وتوصيلها بالهاتف الذكي تلقائياً.

* تعتبر NFC (الاتصال بالمحيط القريب) تقنية يمكن من الاتصال اللاسلكي قصير المدى بين الأجهزة المختلفة، مثل الهواتف المحمولة وعلامات IC. بفضل وظيفة NFC، يمكن النجاح في نقل البيانات بسهولة فقط من خلال لمس الرمز المعني أو الموقع الذي تم تعيينه على أجهزة NFC المتوافقة.

بالنسبة لهاتف ذكي مع Android OS 4.0 أو الذي تم تثبيته منخفضاً، فيحتاج تطبيق "NFC Easy Connect" المتاح على برنامج Google Play. قد لا يكون التطبيق قابلاً للتحميل في بعض البلدان/الأقاليم.

1 تفعيل وظيفة NFC على الهاتف الذكي. للحصول على تفاصيل، راجع تعليمات التشغيل المرفقة مع الهاتف الذكي.

إعادة ضبط الوحدة

قبل تشغيل الوحدة للمرة الأولى أو بعد استبدال بطارية السيارة أو تغيير التوصيلات، يجب إعادة ضبط الوحدة.

1 اضغط على DSPL وCALL لأكثر منثانيتين.

ملاحظة

ستؤدي إعادة ضبط الوحدة إلى مسح إعداد الساعة وبعض المحتويات المخزنة.

ضبط الساعة

1 اضغط على MENU وأدر قرص التحكم لاختيار

[GENERAL]، ثم اضغطه.

2 أدر قرص التحكم لاختيار [SET CLOCK]، ثم اضغط

عليه.

3 أدر قرص التحكم لاختيار [MANUAL]، ثم اضغط

عليه.

توضيح قراءة الساعات.

4 أدر قرص التحكم لضبط الساعات والدقائق.

لتحريك القراءة الرقمية، اضغط على <<</>>>

(SEEK -/+).

5 بعد ضبط الدقائق، اضغط على MENU.

بذلك يكتمل الضبط وتبدأ الساعة بالعمل.

لعرض الساعة

اضغط على DSPL.

لضبط الساعة تلقائيًا

حدد [AUTO <RDS>] في الخطوة 3.

التحقق من فولتية البطارية

يمكنك التحقق من الفولتية الحالية للبطارية. (لا يتوفر ذلك

أثناء إيقاف تشغيل المصدر وعرض الساعة).

1 اضغط على DSPL بشكل متكرر حتى تظهر فولتية

البطارية.

نزع اللوحة الأمامية

يمكنك نزع اللوحة الأمامية لهذه الوحدة لمنع السرقة.

1 اضغط على OFF وأبقه مضغوطًا ① حتى يتم إيقاف

تشغيل الوحدة، واضغط على زر تحرير اللوحة

الأمامية ②، ثم اسحب اللوحة نحو لإزالتها.

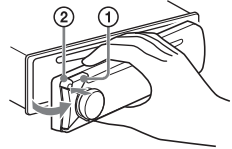

منبه التحذير

إذا أدت سويتش تشغيل المحرك إلى OFF دون نزع اللوحة الأمامية، يصدر صوت منبه التحذير لبضع ثوان. لا يصدر صوت المنبه إلا إذا كان المضخم الصوتي المتضمن في الوحدة مستخدمًا.

الأرقام التسلسلية (MEX-N5300BT فقط)

تأكد من مطابقة الأرقام التسلسلية في الجزء السفلي من الوحدة والجزء الخلفي من اللوحة الأمامية بشكل صحيح. خلاف ذلك لا يمكنك اقران واتصال وقطع اتصال BLUETOOTH عن طريق NFC.

تركيب اللوحة الأمامية

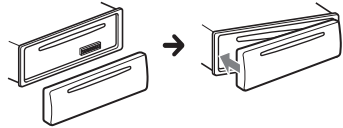

وحدة التحكم عن بُعد RM-X231

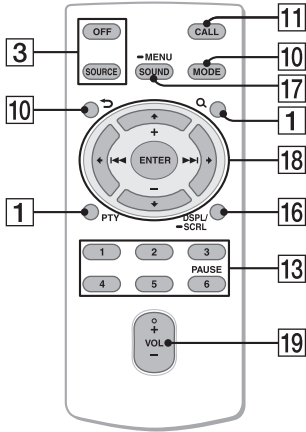

الزر VOL (مستوى الصوت) + نقطة ملموسة.

SOUND 17

فتح قائمة SOUND بشكل مباشر.

■ MENU

اضغط وأبقه مضغوطة لفتح قائمة الإعداد.

←/↑/↓/→ 18

حدد عنصر إعداد، إلخ.

ENTER

تثبيت إدخال البند المختار.

اضغط مطوئاً لمدة تزيد عن ثائتين لبدء أو إنهاء وظيفة

"Sony | Music Center".

◀◀/▶▶ (السابق/اللاحق)

+/- (الألبوم +/-)

+/- VOL (مستوى الصوت) 19

انزع شريط العزل قبل الاستعمال.

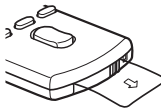

13 أزرار الأرقام (من 1 إلى 6)

استقبال المحطات الإذاعية المخزنة. لتخزين المحطات، اضغطه وأبقه مضغوطة.

ALBUM ▼/▲

تخطي ألبوم للجهاز الصوتي. لتخطي الألبومات بشكل

مستمر، اضغطه وأبقه مضغوطة.

(غير متوفر عندما يكون هناك جهاز USB متصل في وضع

Android أو في جهاز iPod.)

↺ (تكرار)

(غير متوفر عندما يكون هناك جهاز USB متصل في وضع

Android.)

↻ (تغيير الترتيب)

(غير متوفر عندما يكون هناك جهاز USB متصل في وضع

Android.)

MIC (صفحة 15)

▶▶ (تشغيل/إيقاف مؤقت)

EXTRA BASS 14

يعزز صوت الجهير أثناء المزامنة مع مستوى الصوت.

اضغط لتغيير إعداد EXTRA BASS: [1], [2], [OFF].

15 مقبس دخل AUX

16 DSPL (الشاشة)

اضغط لتغيير العناصر الموجودة على الشاشة.

SCRL (تحريك)

اضغطه وأبقه مضغوطة لتحريك بند معروض على الشاشة.

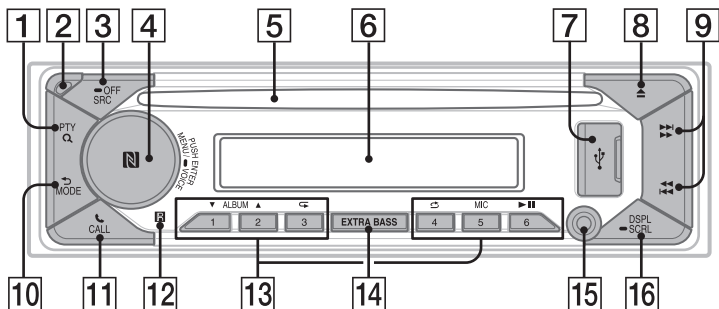

VOICE (صفحة 15، 17)

اضغط مع الاستمرار لمدة تزيد عن ثانيتين لتنشيط الاتصال الصوتي أو التعرف على الصوت (هواتف iPhone الذكية فقط) أو وظيفة Siri (هواتف Android فقط).

علامة N (MEX-N5300BT فقط)

المس قرص التحكم مع هاتف Android الذكي لإجراء اتصال BLUETOOTH.

5 فتحة الأسطوانة

6 نافذة العرض

7 منفذ USB

8 (إخراج الأسطوانة)

9 (SEEK +/-)

الموافقة على محطات الراديو تلقائيًا. للموافقة يدويًا، اضغطه وأبقه مضغوطًا.

10 (السابق/اللاحق)

11 (الترجيع/التقديم)

12 (العودة)

العودة إلى المنظر السابق للشاشة.

MODE (صفحة 11)

CALL

أدخل قائمة المكالمات. استقبال/إنهاء المكالمات. اضغطه وأبقه مضغوطًا لمدة تزيد عن ثانيتين لتبديل إشارة ال-BLUETOOTH.

12 مستقبل أوامر التحكم عن بُعد

1 PTY (نوع البرنامج)

اختيار نوع البرنامج PTY في نظام البيانات الإذاعية RDS.

Q (التصفّح) (صفحة 13)

الدخول في وضع المتصفّح أثناء الاستماع للتسجيل (غير متوفر عندما يكون هناك جهاز USB متصلًا في وضع Android أو في جهاز iPod).

2 زر تحرير اللوحة الأمامية

3 SRC (المصدر)

تشغيل التيار.

تغيير المصدر.

OFF

لإيقاف المصدر وعرض الساعة، اضغطه وأبقه مضغوطًا لمدة ثانية واحدة.

لإيقاف التيار وإيقاف عرض الشاشة، اضغطه وأبقه مضغوطًا لمدة تزيد عن ثانيتين.

إذا تم إيقاف الوحدة واختفت الشاشة، فلا يتوفر حينها التشغيل باستخدام وحدة التحكم عن بُعد.

4 قرص التحكم

أدره لضبط مستوى الصوت.

PUSH ENTER

تثبيت إدخال البند المختار.

اضغط على SRC، وأدر قرص التحكم ثم اضغط لتغيير المصدر (ستنتهي المهلة في غضون ثانيتين).

MENU

فتح قائمة الإعداد.

جدول المحتويات

دليل الأجزاء ومفاتيح التحكم.....5

البداء

نزع اللوحة الأمامية.....7
إعادة ضبط الوحدة.....7
ضبط الساعة.....7
التحقق من فولتية البطارية.....7
إعداد جهاز BLUETOOTH.....8
توصيل جهاز USB.....10
توصيل جهاز صوتي نقال آخر.....10

الاستماع للراديو

الاستماع للراديو.....11
استعمال نظام البيانات الإذاعية (RDS).....11

التشغيل

الاستماع للأسطوانة.....12
تشغيل جهاز USB.....12
تشغيل جهاز BLUETOOTH.....12
البحث عن المقطوعات والاستماع إليها.....13

الاتصال بوضع حر اليدين

(من خلال BLUETOOTH فقط)

استقبال مكالمة.....14
إجراء مكالمة.....14
العمليات المتاحة أثناء المكالمة.....15

وظائف مفيدة

هاتف "Sony | Music Center" مع
iPhone/Android™ الذكي.....16
استخدام التعرف الصوتي (هاتف Android الذكي فقط).....17
استخدام "Siri Eyes Free".....17

الإعدادات

إلغاء وضع العرض التوضيحي DEMO.....18
عملية الإعداد الأساسي.....18
الإعداد العام (GENERAL).....18
إعداد الصوت (SOUND).....19
إعداد الشاشة (DISPLAY).....20
إعدادات BLUETOOTH (BLUETOOTH).....21
إعدادات "Sony | Music Center" (SONY APP).....21

معلومات إضافية

تحديث البرنامج الثابت.....22
تنبيهات احتياطية.....22
الصيانة.....23
المواصفات.....24
تحزّي الخلل وإصلاحه.....26
الرسائل.....30

التوصيل/التركيب

تنبيهات.....32
قائمة أجزاء التركيب.....32
اتصال (J-MEX-N5300BT).....33
اتصال (J-MEX-N4300BT).....34
التركيب.....36

تنبيه

لا تكون Sony بأي حال من الأحوال مسؤولة عن أية أضرار ثانوية أو غير مباشرة أو مترتبة أو أضرار أخرى، وتشمل ولكن لا تقتصر على، فقدان الأرباح أو فقدان الإيرادات أو فقدان البيانات أو فقدان إمكانية استخدام المنتج أو أي معدات مصاحبة، أو وقت التعطل، ووقت المشتري المتعلق أو الناشئ عن استخدام هذا المنتج و/أو تجهيزاته الصلبة و/أو برمجياته. عزيزي العميل، يشمل هذا المنتج وحدة إرسال لاسلكية. الرجاء مراجعة دليل تشغيل المركبة أو الاتصال بصانعها أو بائعها، قبل تركيب هذا المنتج في سيارتك.

مكالمات الطوارئ

جهاز BLUETOOTH اللايودي هذا الخاص بالسيارة والنظام الإلكتروني الموصّل بالجهاز اللايودي يعملان باستخدام إشارات لاسلكية وشبكات هاتف خلوي وأرضي جنباً إلى جنب مع وظائف يقوم المستخدم ببرمجتها، الأمر الذي لا يمكن معه ضمان التوصيل في كل الظروف. لذا لا تعتمد حصرياً على أي نظام إلكتروني لإجراء الاتصالات الضرورية (مثل الحالات الطبية الطارئة).

حول اتصالات BLUETOOTH

- يمكن لموجات المايكروويف المنبعثة من جهاز BLUETOOTH أن تؤثر على تشغيل الأجهزة الطبية الإلكترونية. أوقف تشغيل هذه الوحدة وأجهزة BLUETOOTH الأخرى في المواقع التالية، لأنها يمكن أن تتسبب في وقوع حادث.
 - حيث يوجد غاز قابل للاشتعال أو في مستشفى أو قطار أو طائرة أو محطة للتزود بالوقود
 - بالقرب من الأبواب التي تعمل تلقائياً أو منبه إنداز الحريق
- هذه الوحدة تدعم قدرات الأمان التي تتوافق مع مقياس BLUETOOTH لتوفير اتصال آمن عند استخدام تقنية BLUETOOTH اللاسلكية، لكن مستوى الأمان قد لا يكون كافياً وذلك تبعاً للوضع. التزم الحرص عند الاتصال باستخدام تقنية BLUETOOTH اللاسلكية.
- نحن لا نتحمل أي مسؤولية عن تسرب المعلومات أثناء إجراء اتصالات BLUETOOTH.

إذا كانت لديك أي أسئلة أو واجهتك أي مشاكل تتعلق بوحدةك ولم يشتمل عليها هذا الدليل، فقم باستشارة وكيل Sony الأقرب إليك.



تحذير: تجنب ابتلاع البطارية حيث إن هذا ينطوي على مخاطر حروق كيميائية.

تحتوي وحدة التحكم عن بُعد هذه على بطارية خلوية على شكل زر/عملة معدنية. وإذا تم ابتلاع البطارية الخلوية التي على شكل زر/عملة معدنية، فإنها قد تتسبب في حروق داخلية شديدة خلال ساعتين فقط مما قد يؤدي إلى الوفاة. احتفظ بالبطاريات الجديدة والمستخدمه بعيداً عن متناول الأطفال. إذا كانت حبيرة البطارية غير مغلقة بإحكام، فتوقف عن استخدام المنتج واحتفظ به بعيداً عن متناول الأطفال.

إذا كنت تعتقد أن البطارية قد تم ابتلاعها أو وضعها داخل أي جزء من الجسم، فالتمس العناية الطبية على الفور.

ملاحظات حول بطارية الليثيوم

لا تعرض بطارية الليثيوم لحرارة شديدة كأشعة الشمس المباشرة أو النار أو ما شابه.

تحذير إذا كان سويتش تشغيل محرك سيارتك لا يتضمّن

وضع الكماليات ACC

تأكد من إعداد وظيفة الإيقاف التلقائي AUTO OFF (صفحة 18). يتم إيقاف الوحدة بشكل تام وتلقائي في الموعد المبرمج بعد تحويل الوحدة إلى وضع الإيقاف ويتم عرض الساعة (أي الضغط مع الاستمرار على OFF لمدة ثانية واحدة)، الأمر الذي يحول دون استنزاف شحنة البطارية. إذا لم تتم بإعداد وظيفة AUTO OFF، فاضغط OFF وأبقه مضغوطاً إلى أن تختفي الشاشة كلما قمت بتحويل سويتش تشغيل المحرك إلى وضع الإيقاف.

إخلاء المسؤولية عن الخدمات التي تقدمها الجهات الخارجية

قد يتم تغيير الخدمات التي تقدمها الجهات الخارجية أو تعليقها أو إنهاؤها دون إخطار مسبق. ولا تتحمل Sony أي مسؤولية عن أنواع المواقف هذه.

حول وظيفة NFC

يعتبر النموذج الذي يدعم وظيفة NFC الموصوفة في هذا الدليل كما يلي:

MEX-N5300BT –

من أجل السلامة، تأكد من تركيب هذه الوحدة في لوحة عدادات السيارة لأن الجزء الأيسر من الوحدة يصبح ساخناً أثناء الاستخدام.
للاطلاع على التفاصيل، راجع «التوصيل/التركيب» (صفحة 32).

CLASS 1 LASER PRODUCT

وتقع هذه التسمية على الجزء السفلي من سطح المنتج.

هذا المنتج مصنف تصنيف أول منتج ليزر بواسطة IEC60825-1:2007 و IEC60825-1:2014.

- مدة الانبعاث: مستمر
- خرج الليزر: أقل من 55.8 مايكرو وات
- الطول الموجي: 775 نانومتر إلى 800 نانومتر

توجد لوحة الاسم التي توضح الجهد الكهربائي للتشغيل إلخ، أسفل الشاشة.

صلاحية علامة CE محصورة فقط على الدول التي تطبقها بشكل قانوني، وبشكل أساسي في دول المنطقة الاقتصادية الأوروبية (EEA) سويسرا.

SONY®

FM/MW/SW CD Bluetooth® Car Audio

AR

إرشادات التشغيل

PR

دستور العمل های عملیاتی

لإلغاء العرض التوضيحي (DEMO)، راجع صفحة 18.
للتوصيل/التركيب، راجع صفحة 32.
لبرای لغو نمایش حالت نمایشی (DEMO)، صفحه 18 را ببینید.
برای کسب اطلاعات بیشتر درباره اتصال/نصب، به صفحه 32 رجوع کنید.



Made for
iPhone | iPod



<http://www.sony.net/>

©2018 Sony Corporation Printed in Thailand

MEX-N5300BT/MEX-N4300BT