

LINKSYS[®]

User Guide

Velop

WHW01/VLP01

Table of Contents

Product Overview	3
Front/top	3
Back	4
Bottom	5
Where to find more help	6
Set Up	7
What you'll need	8
Velop System Settings	12
Log in to your Linksys Smart Wi-Fi cloud account	12
Dashboard	13
Devices	14
To view or change device details	15
Wi-Fi Settings	16
Advanced Settings	17
Connect a Device with WPS	18
Guest Access	19
Speed Test	20
Parental Controls	21
Device Prioritization	22
Notifications	23
Velop Administration	24
Advanced Settings	26
Internet Settings	26
Port Settings	27
My Account	29
Help	30
Feedback	31
Connect Directly To Velop	32
Velop admin password	33
How to restore factory defaults	34
Specifications	35
Linksys Velop	35
Environmental	35

Product Overview

Front/top

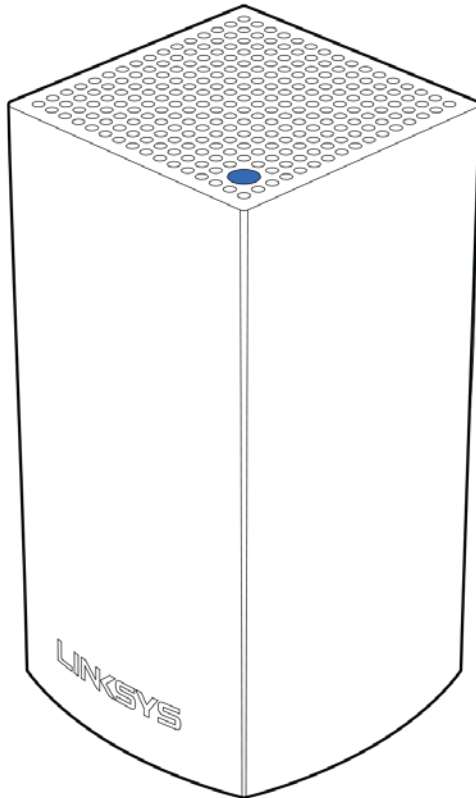

The light on the top of your node gives you information about the node's operation.

Light description	Status
Blinking blue	Node is starting up
Solid blue	Node is working great
Blinking purple	Node is paired with phone for setup
Solid purple	Node is ready for setup
Blinking red	Node has lost connection to primary node
Solid red	Node has lost connection to the internet
Solid yellow	Node is too far from another node connected to your Velop system

Back

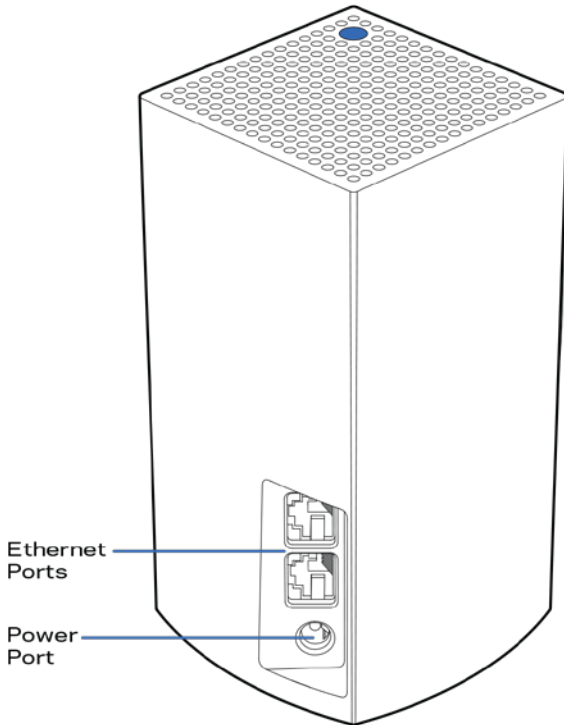

Ethernet ports— Connect to other wired devices on your network with ethernet cables. One node in your Velop system must be connected to your modem or modem router. Nodes know whether they are connected to a modem or a client device.

Note—*For best performance, use a CAT5e or higher rated cable on the ethernet port.*

Power port—*Connect the included AC power adapter to this port.*

Bottom

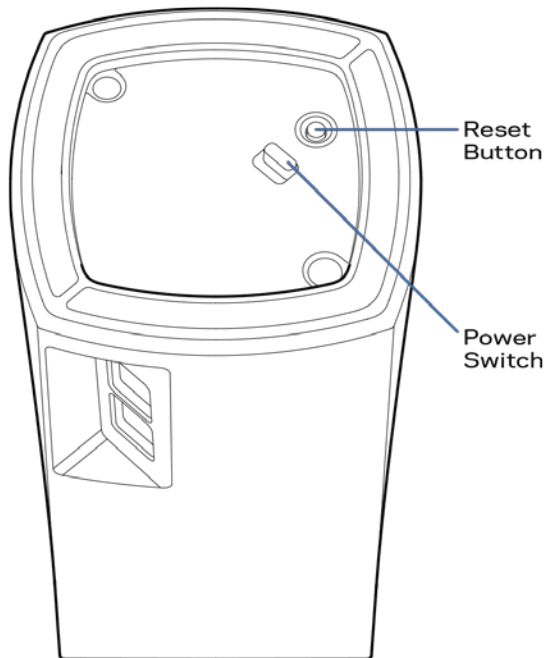

Reset button—Press and hold until the light on top of the node turns red, fades and flashes bright red again to reset the node to its factory defaults.

Power switch—Press | (on) to power on the node.

Help

Where to find more help

- Linksys.com/support/Velop
- Linksys app help (launch the app and click *Help* in the main navigation menu)

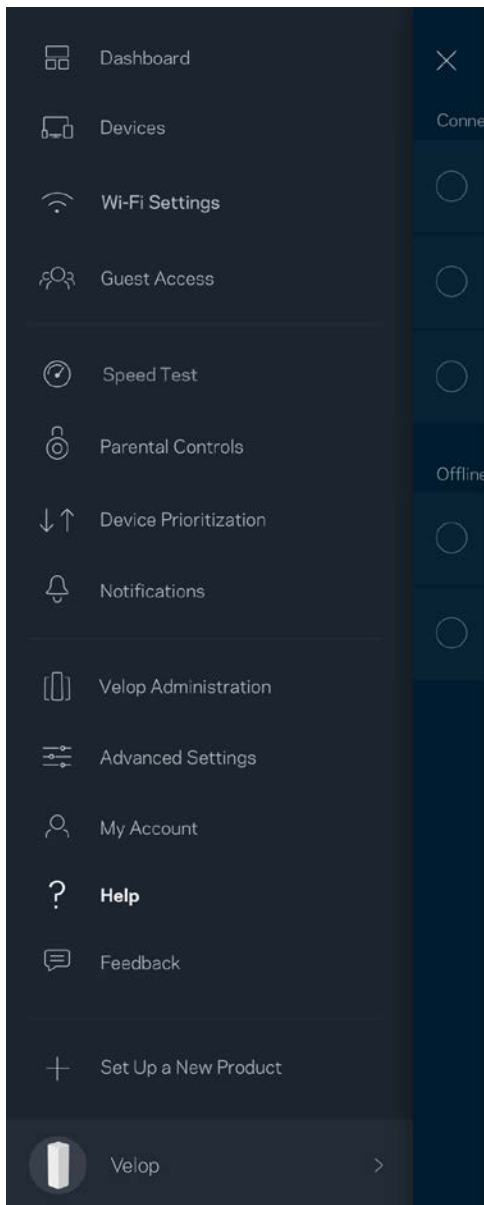

Note—Licenses and notices for third party software used in this product may be viewed on <http://support.linksys.com/en-us/license>. Please contact <http://support.linksys.com/en-us/gplcodecenter> for questions or GPL source code requests.

Set Up

Download the Linksys app. You need this app to set up Velop.

Go to the app store for your device and search for Linksys.



Install the app, open it and follow the instructions.

Note— Before downloading, make sure the app works with your version of Apple iOS or Android OS.

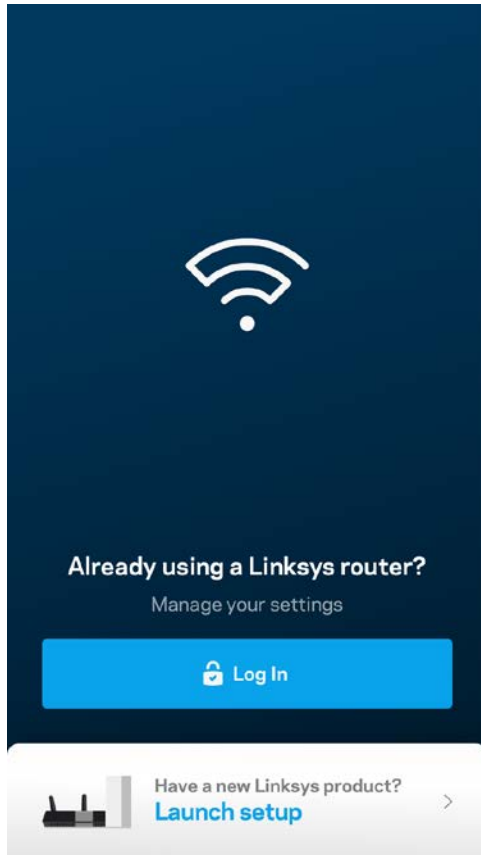

During setup you will create a Linksys Smart Wi-Fi account so you can use the app to view or change your Velop system settings from anywhere you have an internet connection.

Among the many things you can do with Linksys Smart Wi-Fi:

- Change your Wi-Fi name and password
- Set up guest access
- Connect devices to Wi-Fi with WPS
- Block internet with parental controls
- Test your internet connection speed

Note—During setup we'll send a verification email. From your home network, click the link in the email.

Other than plugging in the power and the ethernet cable, the app-based setup process does the work for you. Once connected, use the app to personalize your Wi-Fi by giving it a name and password. You also can give nodes names based on where they are so you can identify them in the rare case where things need attention.

What you'll need

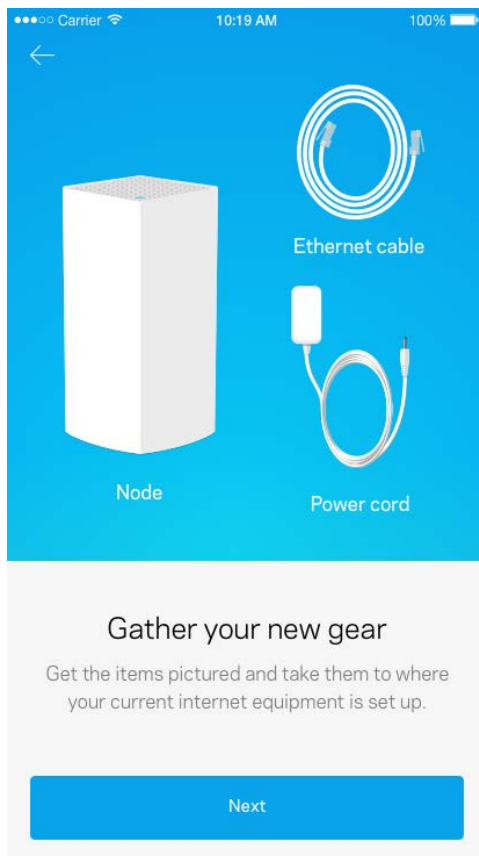

Find a power source near to your modem or modem router. Connect to your first node.

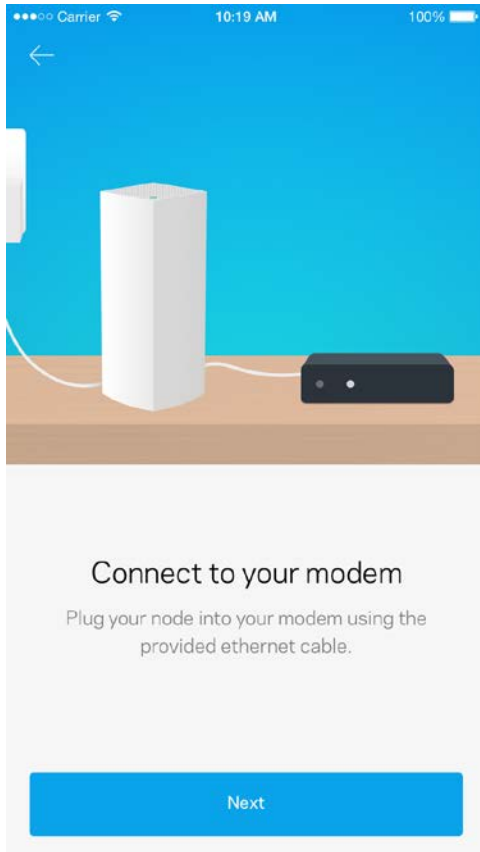

If you have more than one node, they can be set up anywhere within range of another working node. Only one node has to be wired to the modem or modem router. Don't worry, the app will help you place your nodes.

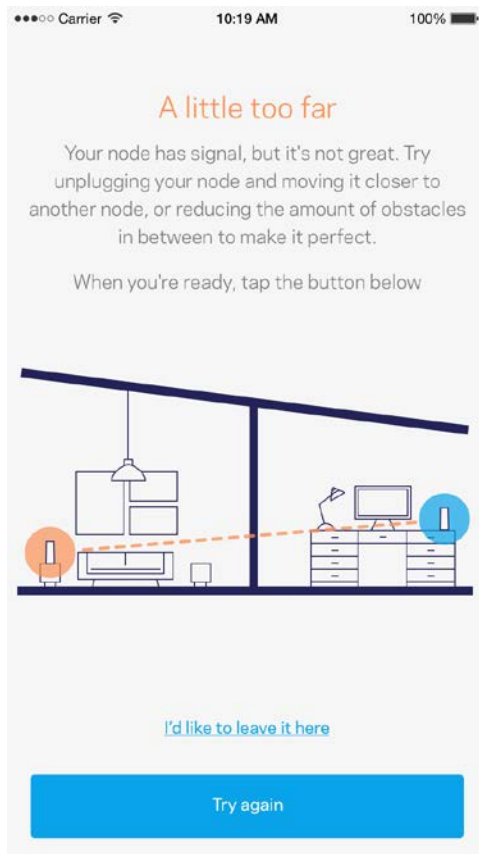

Print this page, then record your Wi-Fi and account settings in the table as a reference. Store your notes in a safe place.

Wi-Fi Name	
Wi-Fi Password	
Admin Password	
Guest Network Name	
Guest Network Password	
Linksys Smart Wi-Fi Username	
Linksys Smart Wi-Fi Password	

Velop System Settings

Using your Linksys app, you can view or change Velop system settings to make your Wi-Fi more secure or to work better with a device or game. You can access settings from anywhere in the world if you have an internet connection, but you can also access your Velop system directly from your home network if you are not online.

Log in to your Linksys Smart Wi-Fi cloud account

1. Open the Linksys app.

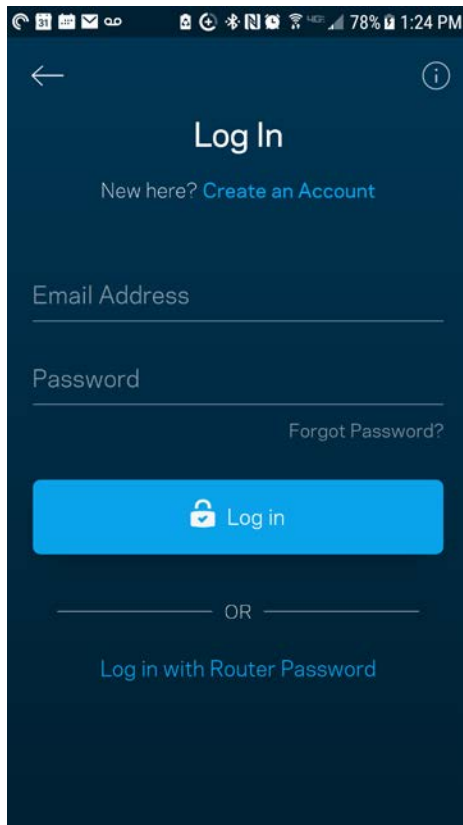

2. Enter the email address you used when creating your account.
3. Enter your account password.
4. Tap **Log in**.

Dashboard

Dashboard is a snapshot of your Wi-Fi. See how many devices are connected to your Velop system. Share Wi-Fi password and allow guest access to your Wi-Fi. Dashboard also shows you if any devices have parental controls on them or have been prioritized for Wi-Fi access.

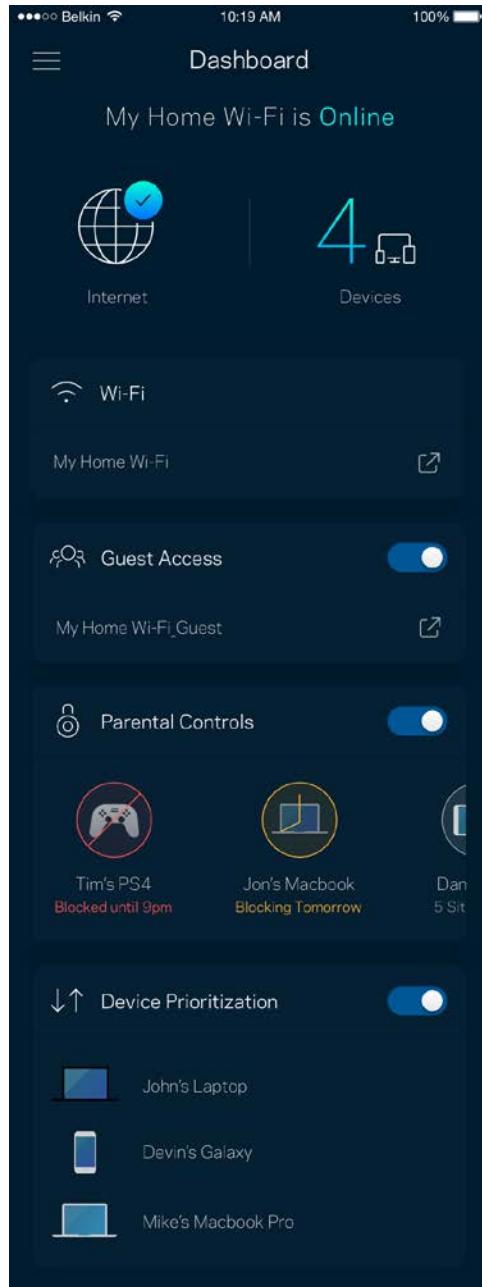
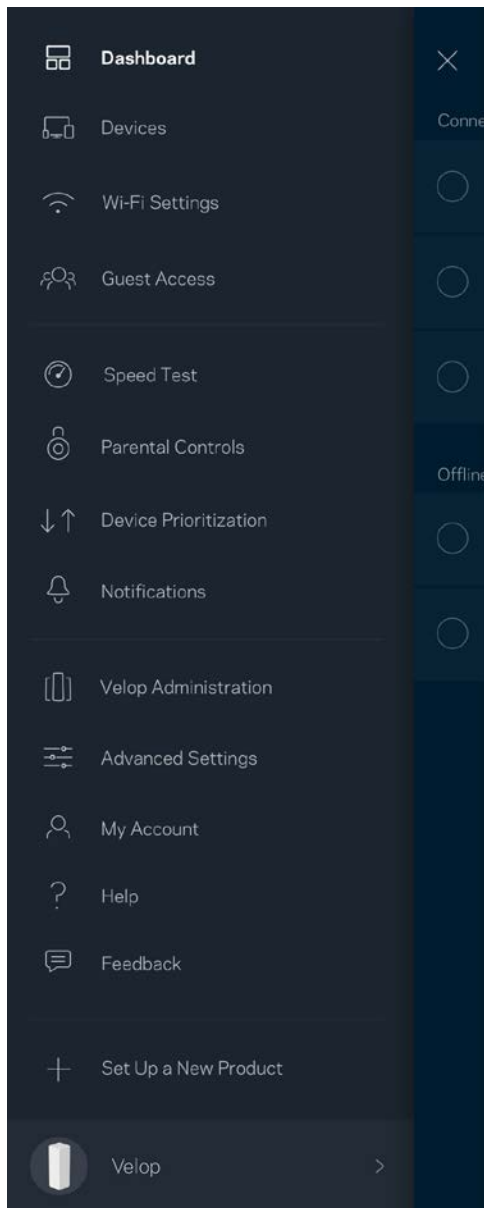

Devices

View and change details for all devices connected to your Wi-Fi. You can view devices on your main network and your guest network, or display information about each device.

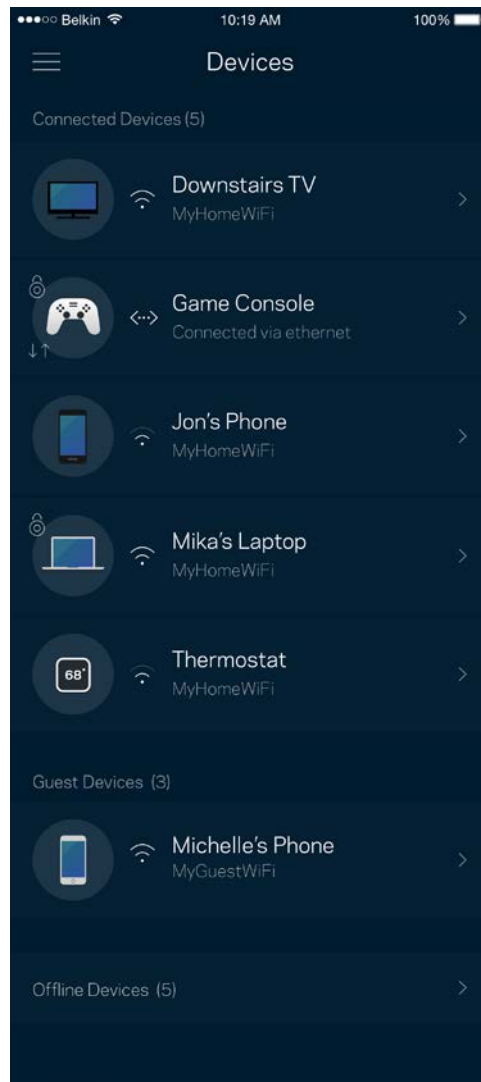
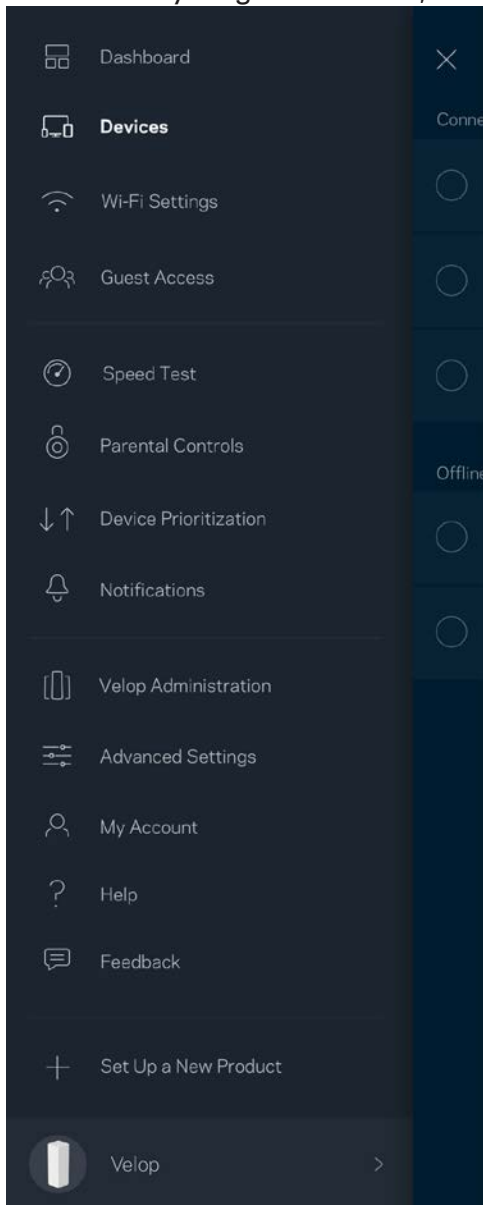

To view or change device details

From the Devices screen you can edit device names and change the device icons. You also can prioritize devices, set parental controls, and see Wi-Fi details. Tap on any device to see details.



Wi-Fi Settings

View or change your Wi-Fi name and password and connect devices using Wi-Fi Protected Setup™.

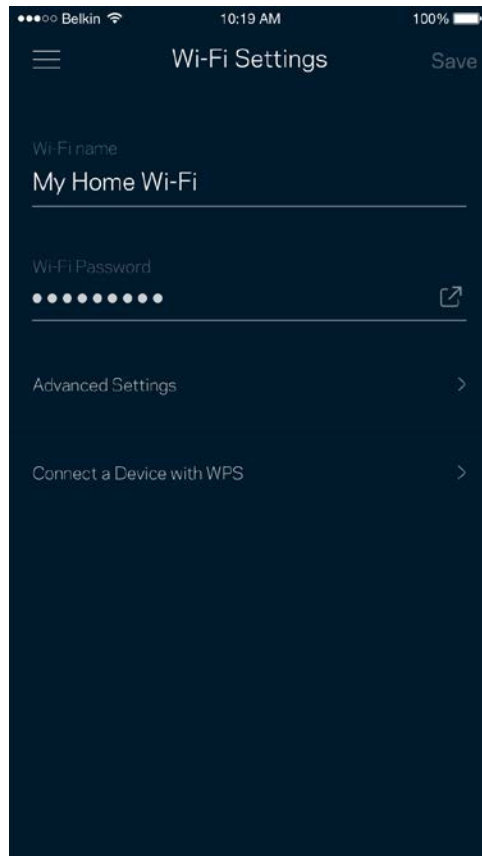
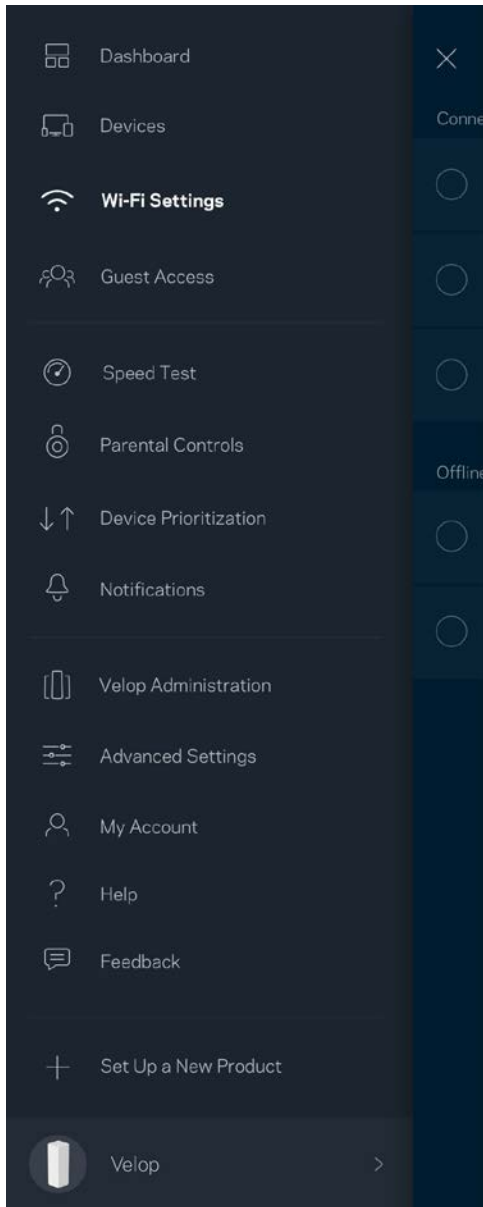

Advanced Settings

Advanced users can change the default security type and Wi-Fi mode. Do not change these unless you have a lot of experience with Wi-Fi networks. Channel Finder will search for the most-open Wi-Fi channels in your area to ensure you get the best performance from your Velop system. If you have more than one node in your Velop system, Channel Finder will find the best channel for each node.

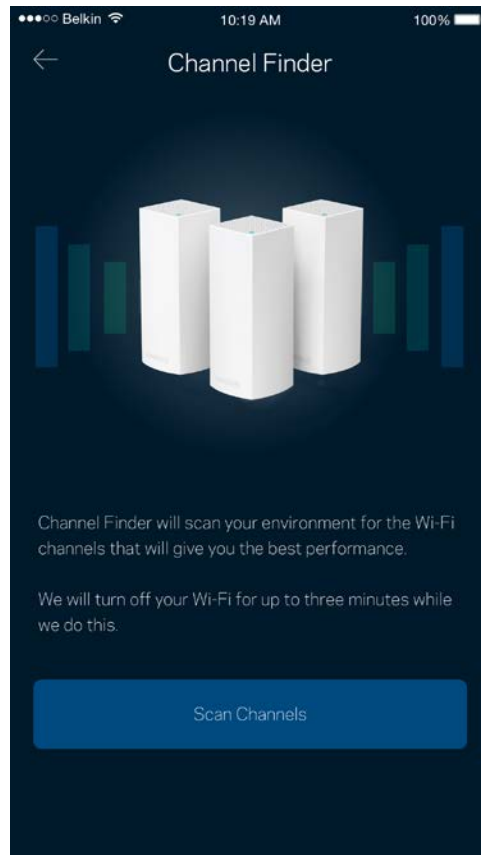
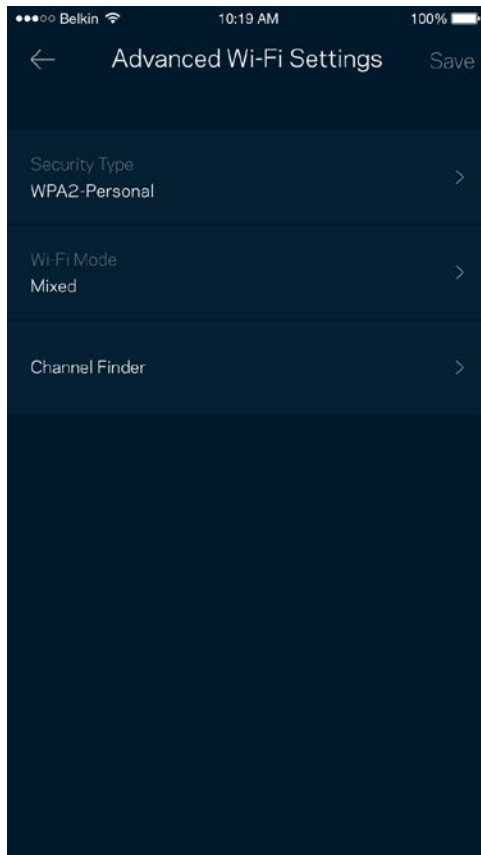

Connect a Device with WPS

Wi-Fi Protected Setup allows you to easily connect wireless devices to your Wi-Fi without manually entering security settings.

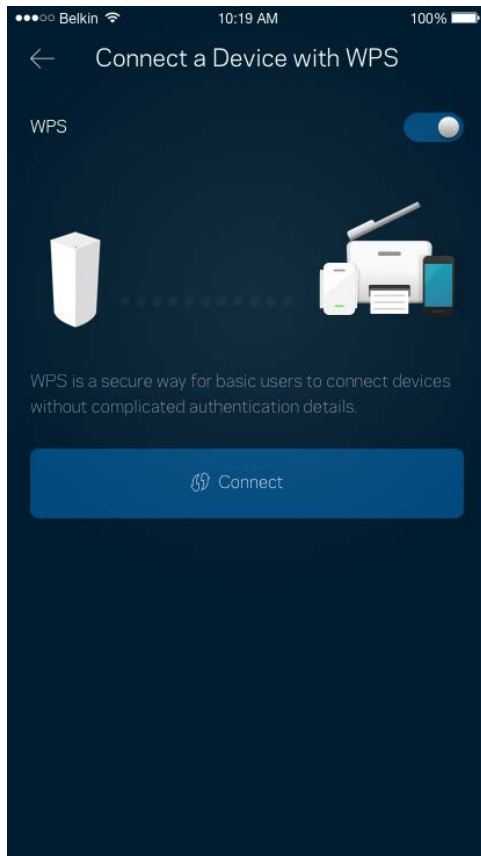

Guest Access

Use your Guest Access to allow guests to get online while restricting their access to other resources connected to your Wi-Fi. Send the password by text message or email.

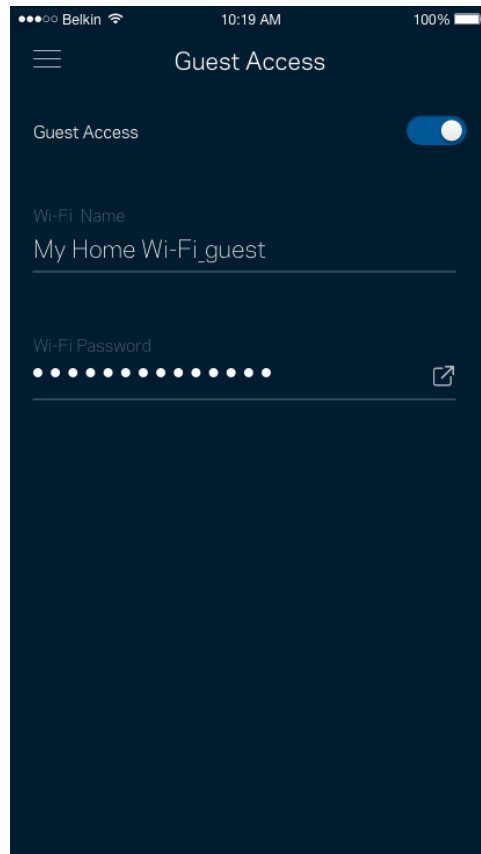
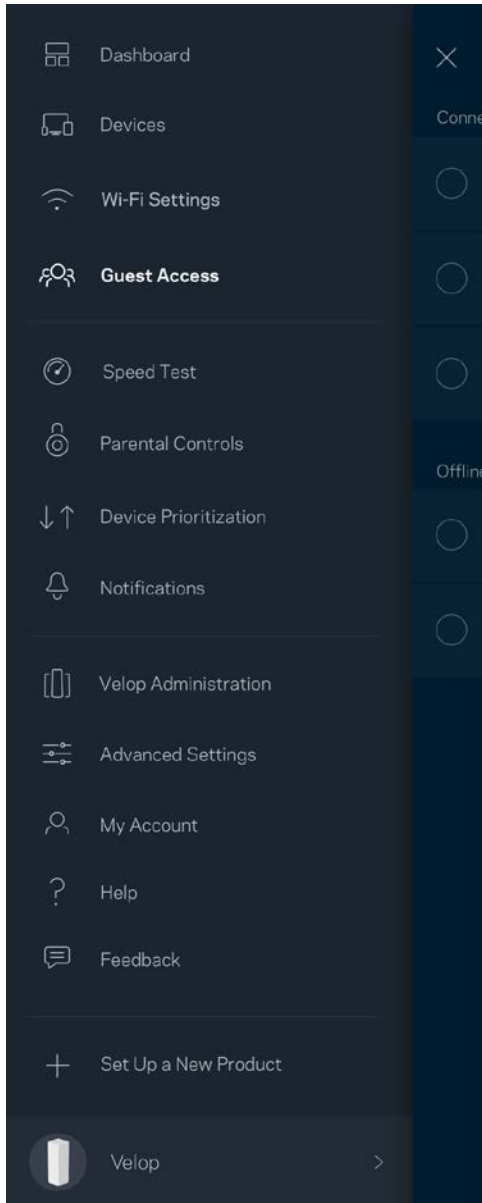

Speed Test

Run a speed test to make sure you are getting the speeds you are paying for. Speed test also helps in Device Prioritization because results determine how Wi-Fi is distributed to the prioritized devices.

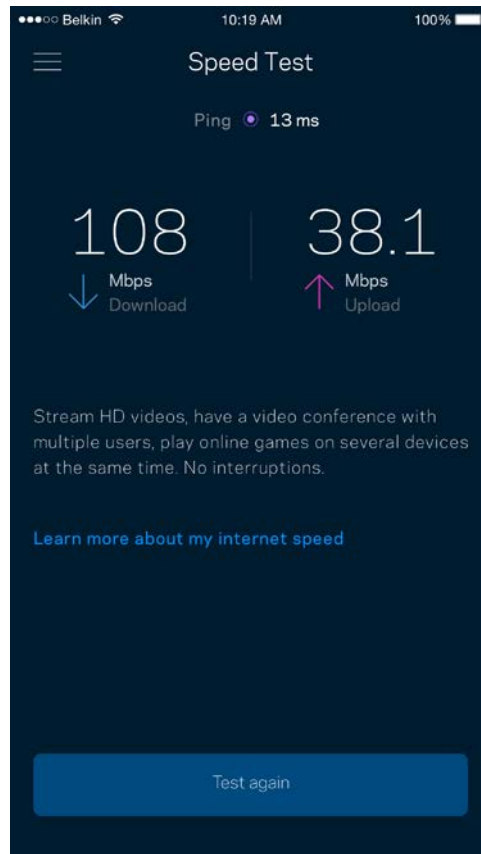
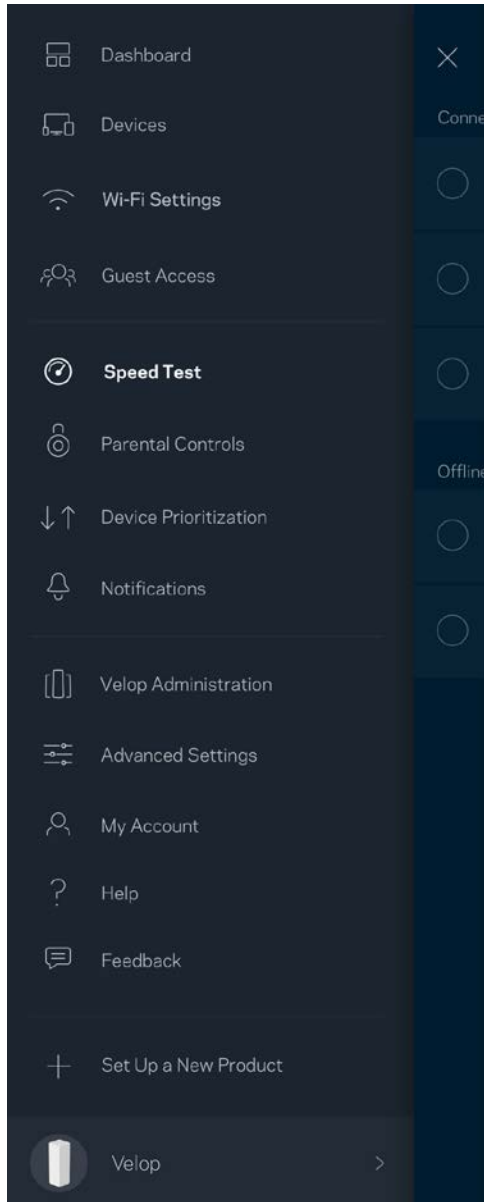

- **Download speed** is the rate at which internet content is transferred to your Velop system.
- **Upload speed** is the rate at which you can upload content to the internet.

Note—Internet connection speeds are determined by a variety of factors, including ISP account type, local and worldwide internet traffic, and number of devices in your home that are sharing the internet connection.

Parental Controls

Parental controls allow you to control when your kids are online and what they're doing there. Block internet to specific devices, or block specific websites.

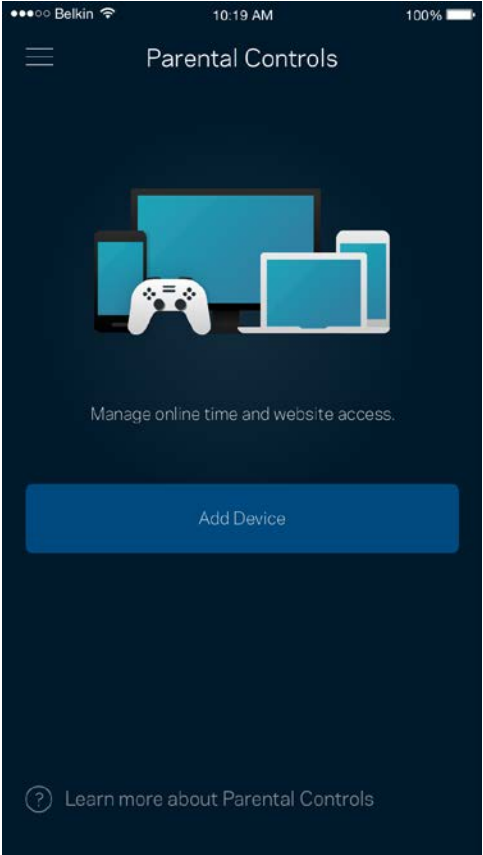
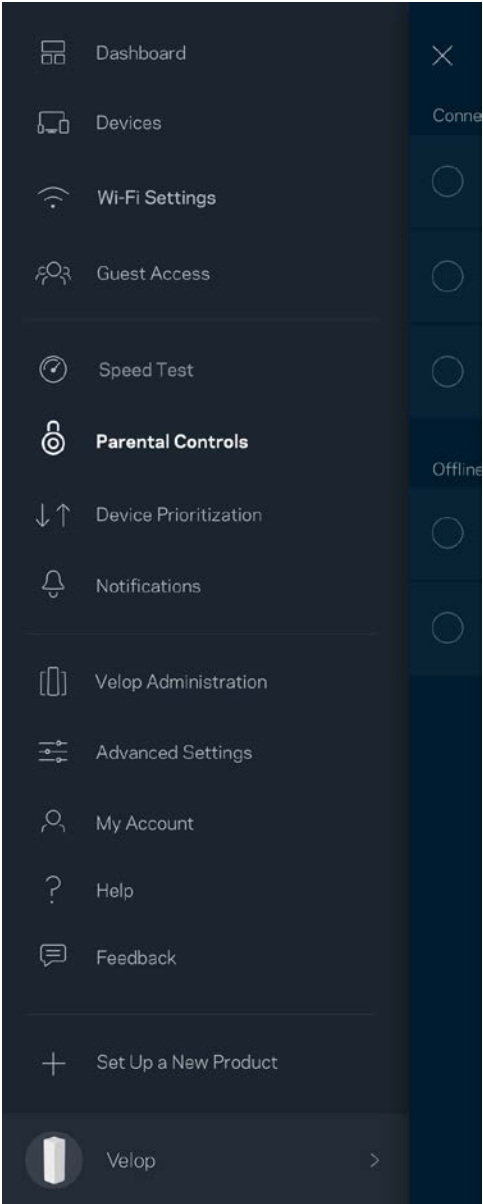

Device Prioritization

Choose up to three devices for priority usage of your internet connection. Those devices – wired and/or wireless – always will have the best access when connected. Velop runs a speed test to determine how to best distribute Wi-Fi to prioritized devices. Other devices will share the leftover capacity. Prioritized devices appear on Dashboard.

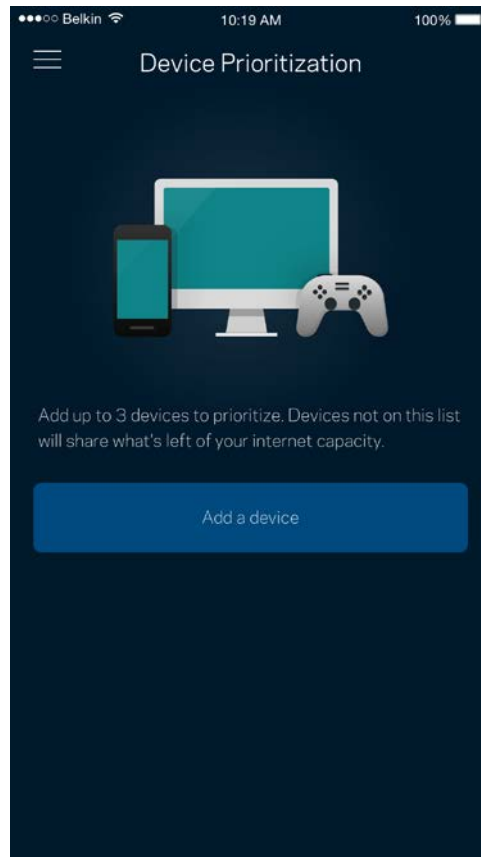
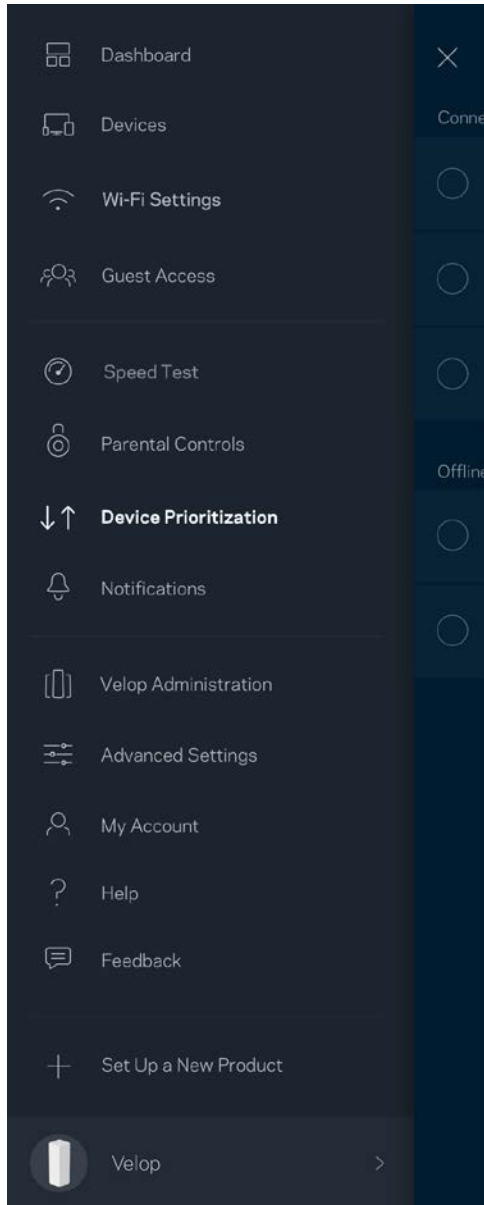

Notifications

Velop can notify you when nodes in your system go offline. You can also ask Velop to alert you when a node is connected with an Ethernet cable to another node and is ready for setup. You have to turn on notifications in your mobile device settings to allow Velop to notify you.

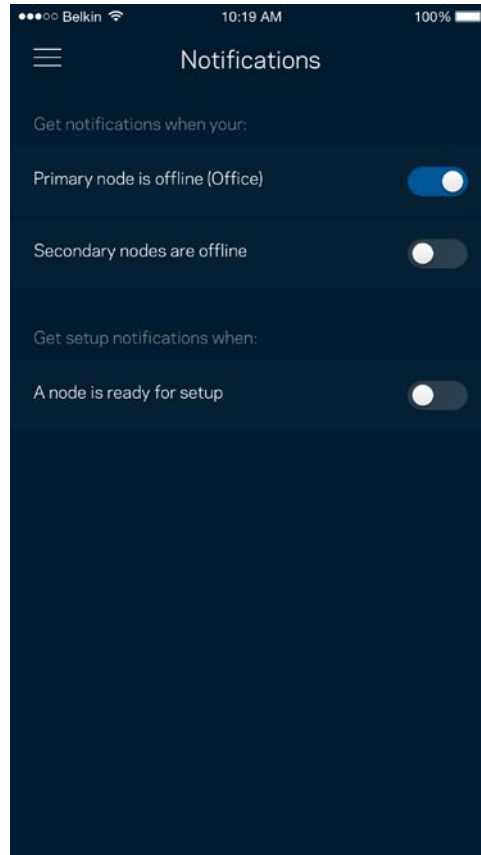
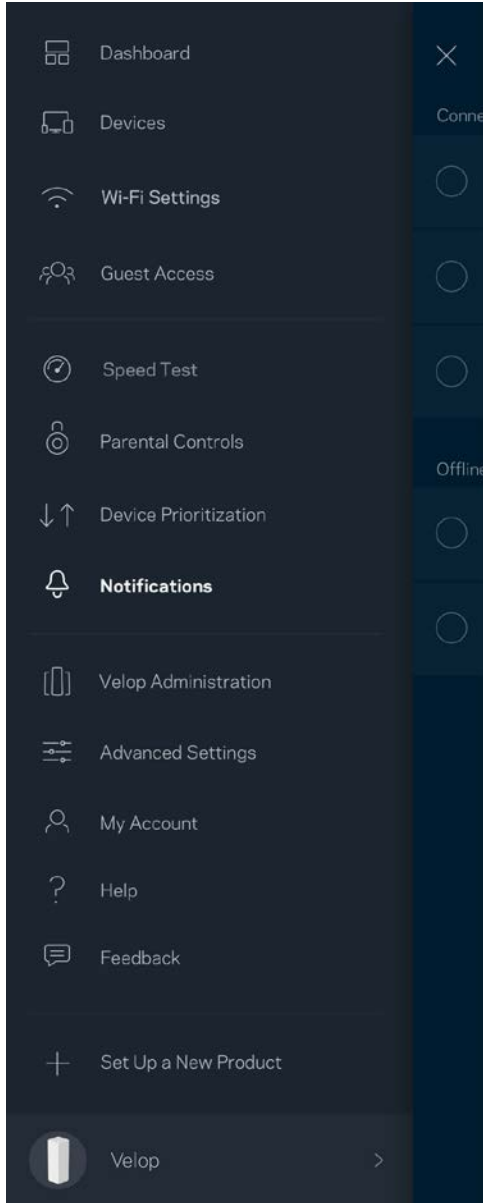

Velop Administration

Use the Velop Administration screen to change the admin password and hint, and check various identifiers (model number, serial number, and IP details) for all nodes in your Wi-Fi.

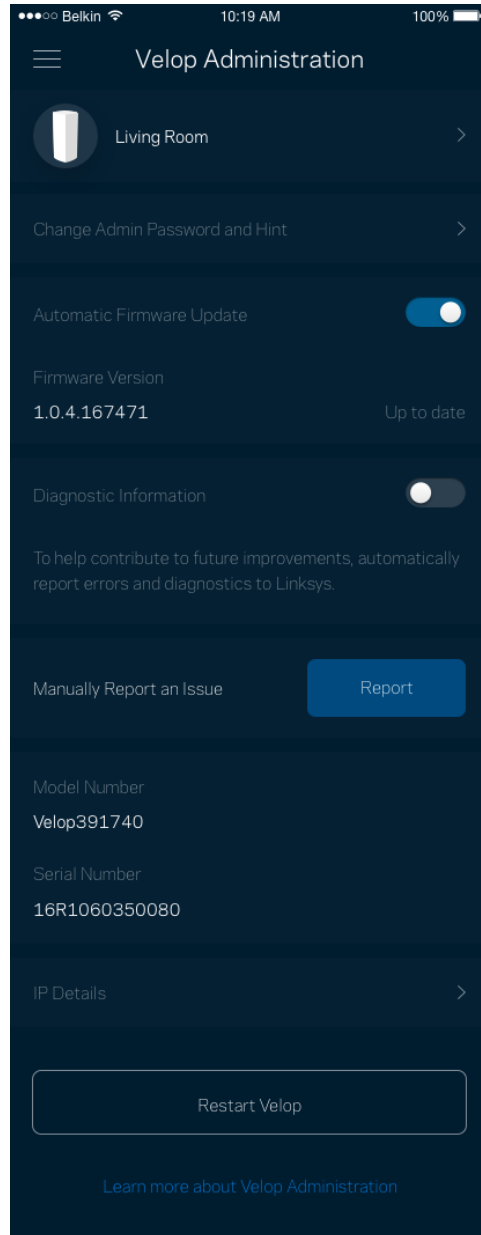
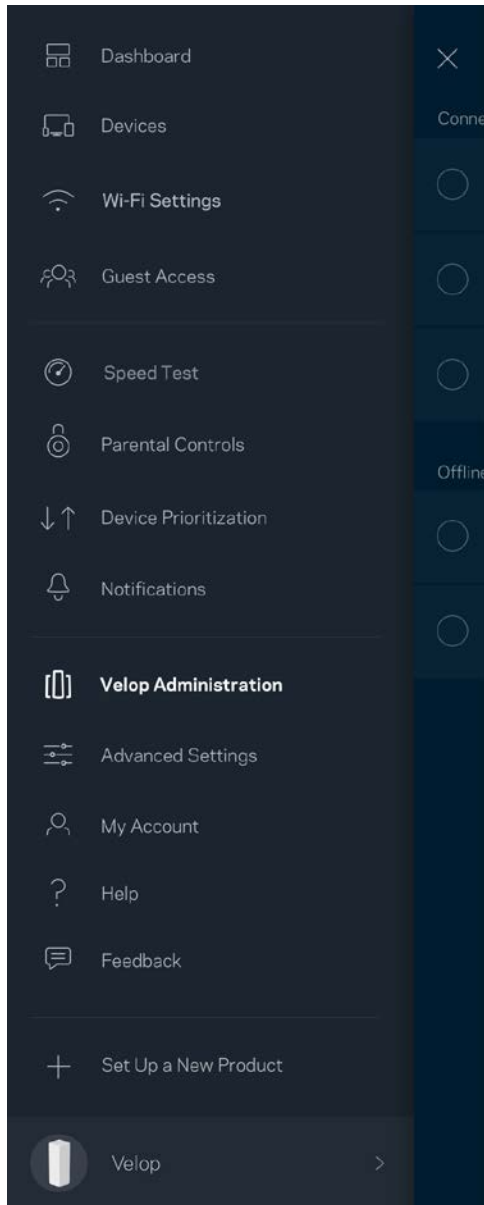

Opt in to automatically report crashes to Linksys and contribute to improving the Wi-Fi experience. You also can manually report specific issues to Linksys.

The following information will be sent with your description of the issue:

<ul style="list-style-type: none">• App version	<ul style="list-style-type: none">• Login Type (<i>cloud: show email address associated, local: display "Velop admin"</i>)
<ul style="list-style-type: none">• Device model	<ul style="list-style-type: none">• WAN Connection type (display <i>Wi-Fi or Ethernet</i>)
<ul style="list-style-type: none">• Device OS version	<ul style="list-style-type: none">• Time: date (<i>mo/day/year, time, time zone</i>)

Advanced Settings

Internet Settings

You can choose how your Velop system connects to the internet. The default is *Automatic Configuration - DHCP*. Other connection types depend on your internet service provider or how you plan to use your Velop system. Advanced users can use *Additional Settings* to clone MAC addresses and set MTU (maximum transmission unit).

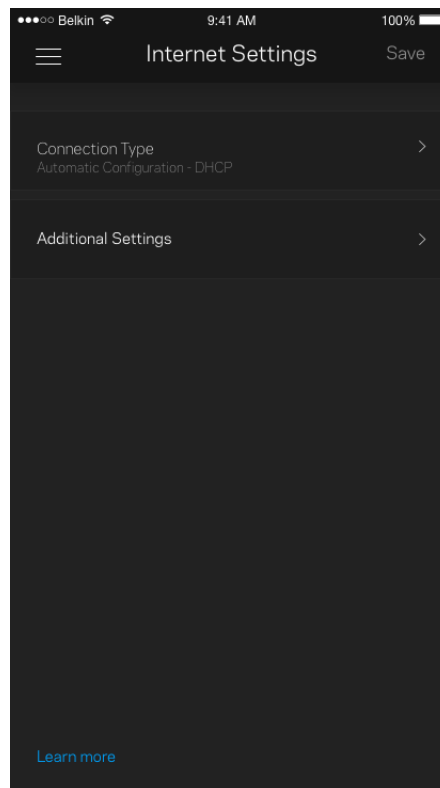
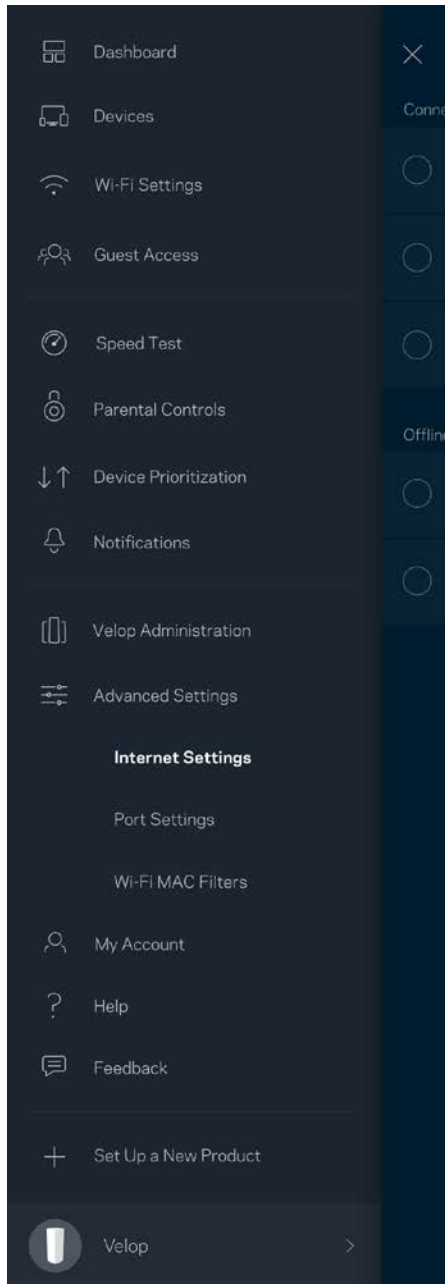

Port Settings

Port forwarding—for a single port, multiple ports or a range of ports—sends traffic inbound on a specific port or ports to a specific device or port on your Wi-Fi. In port range triggering, Velop watches outgoing data for specific port numbers. Velop remembers the IP address of the device that requests the data so that when the requested data returns, it is routed back to the proper device.

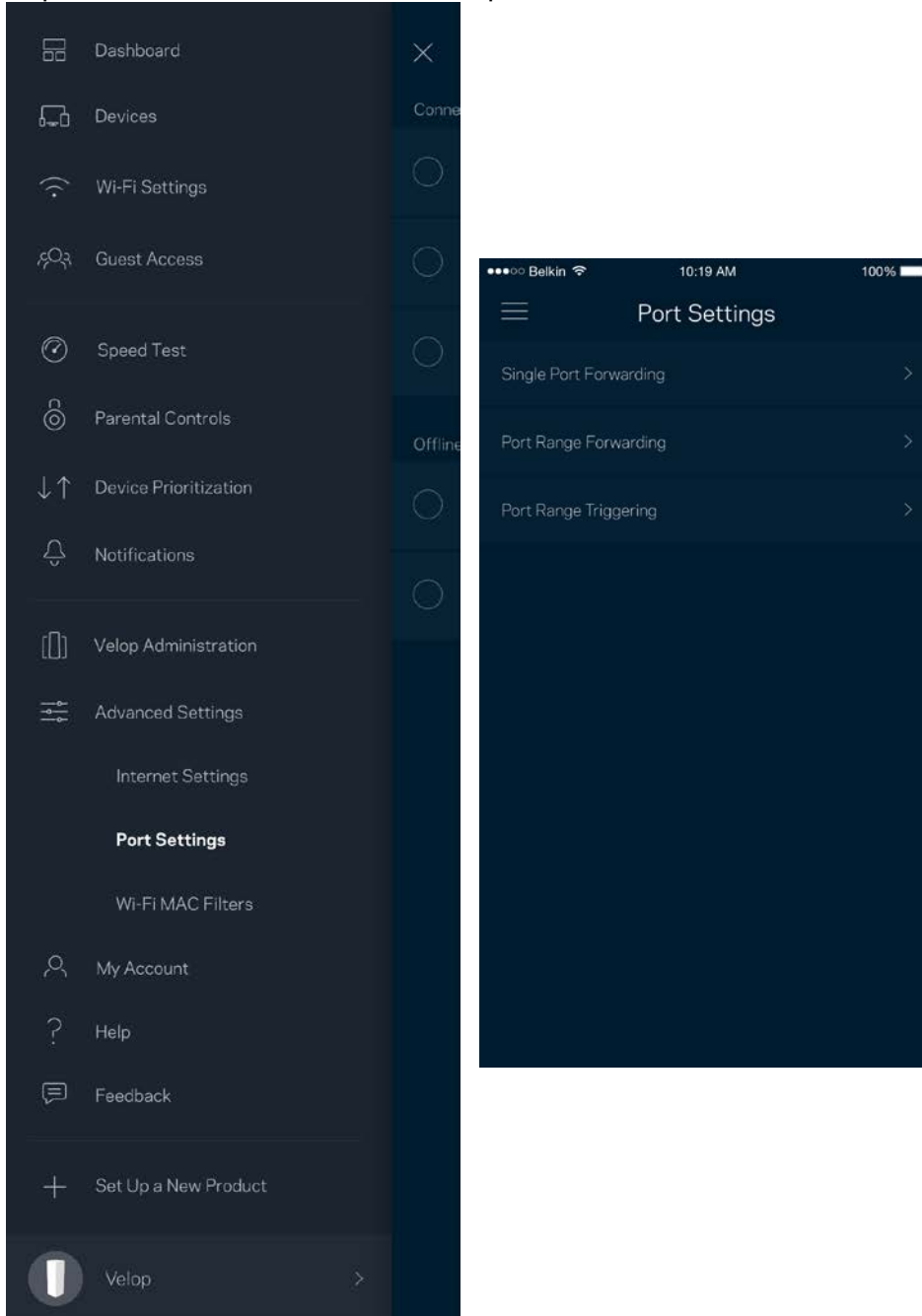

Wi-Fi MAC Filters

Every network device has a unique 12-digit MAC (media access control) address. You can create a list of MAC addresses, and then allow or deny those devices on your Wi-Fi.

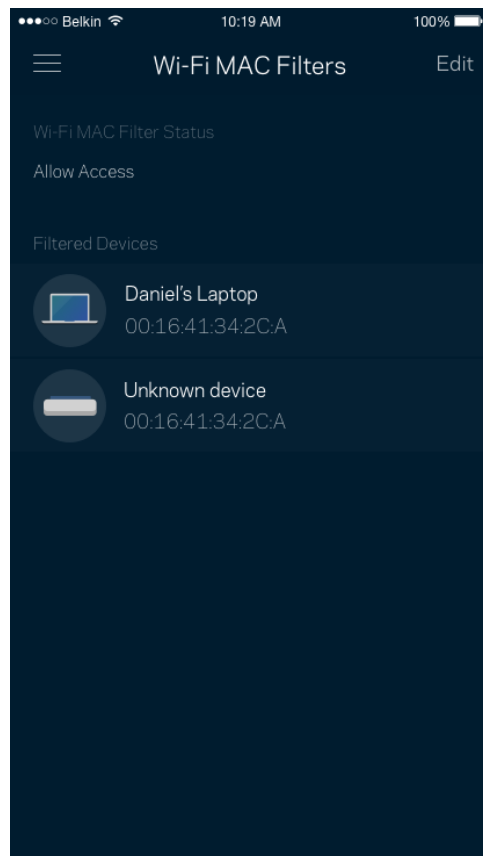
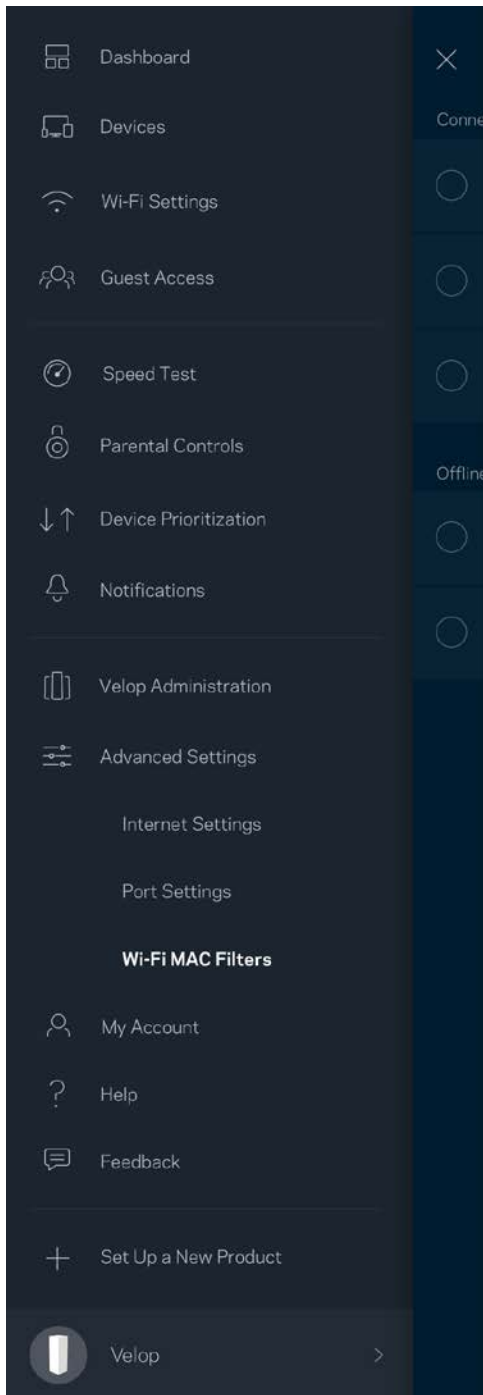

My Account

Change your Linksys account password and opt in to receive the latest news and deals from Linksys.

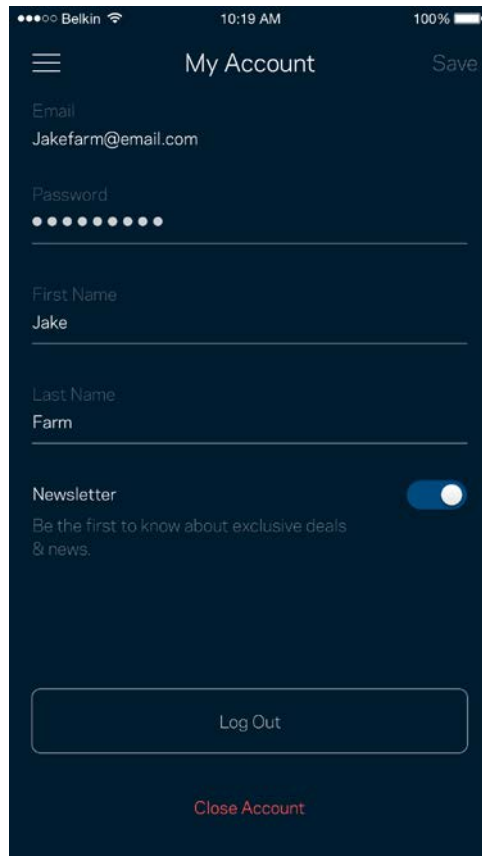
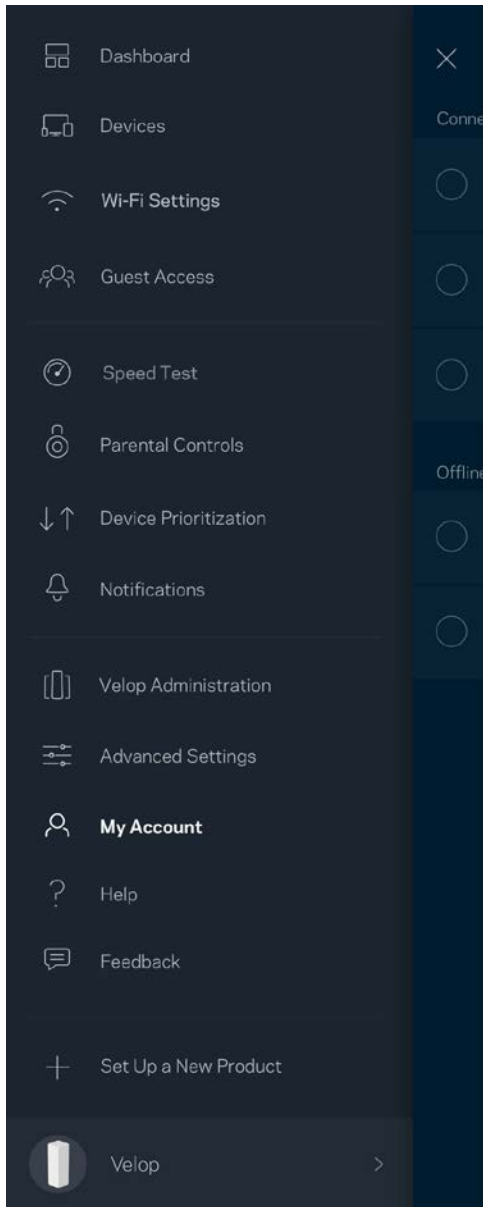

Help

Having trouble with the app? Just need a little more information about a feature? Tap Help for an explanation.

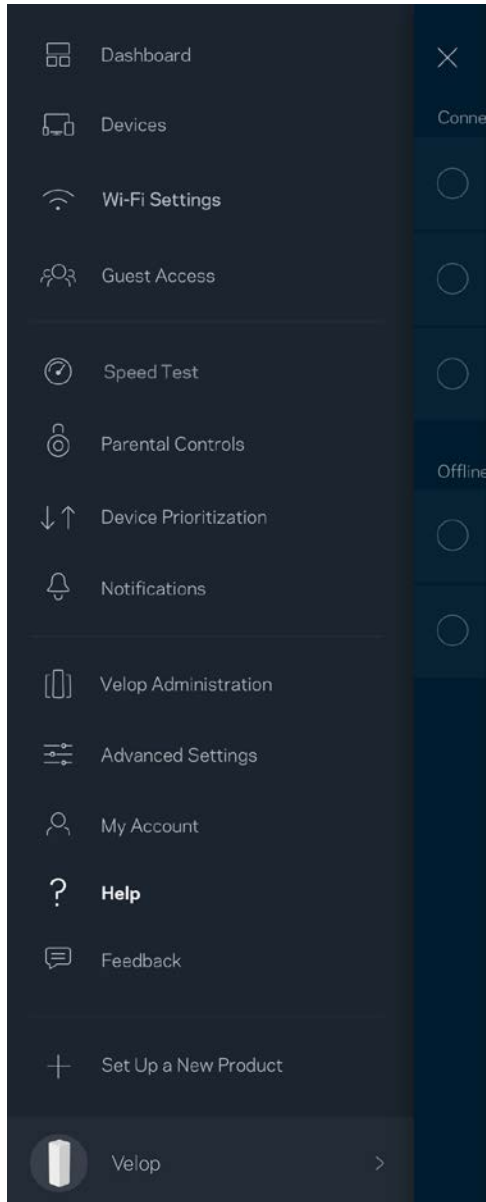

Feedback

Here's your chance to tell us what you think. Rate the app at your app store, send us a suggestion, or report an issue that's keeping you from a great experience.

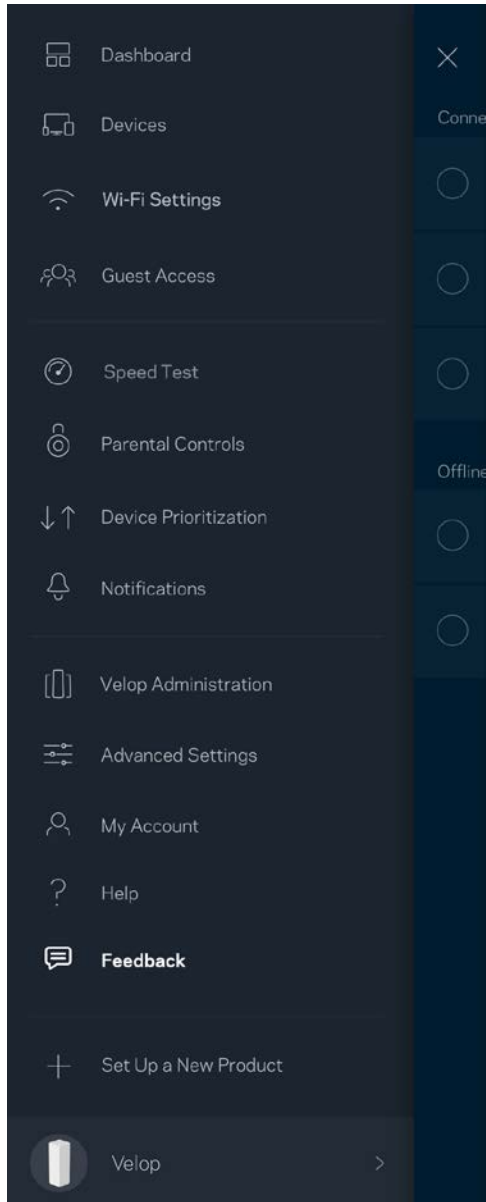

Connect Directly To Velop

If you are not connected to the internet you still can access your Velop system. Connect to your Wi-Fi name, launch the Linksys app and tap *Log in with Admin Password* toward the bottom of the screen. You will not be able to access your Linksys Wi-Fi account when not online.

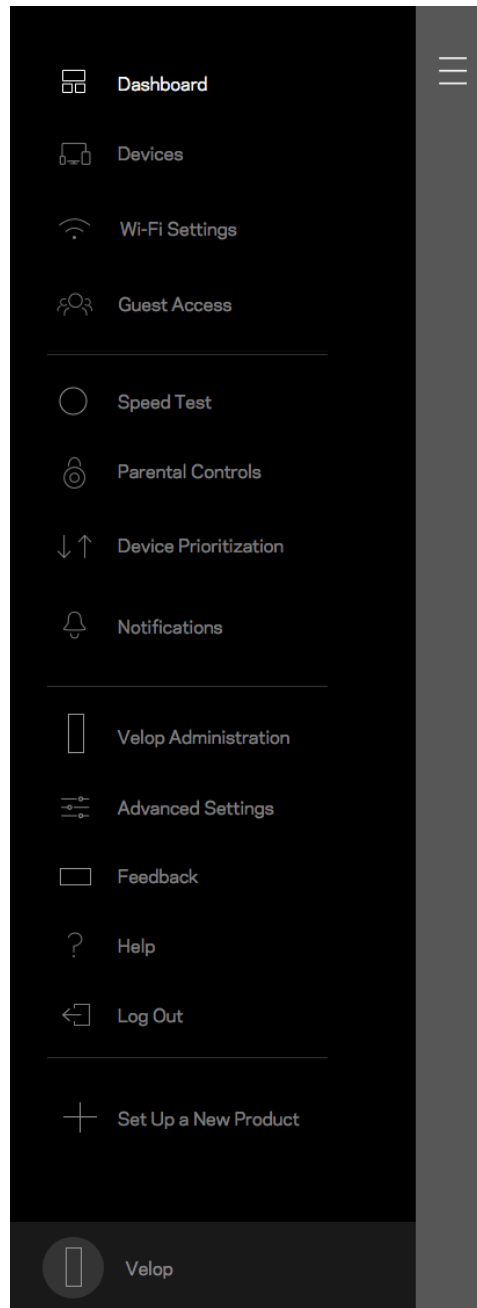
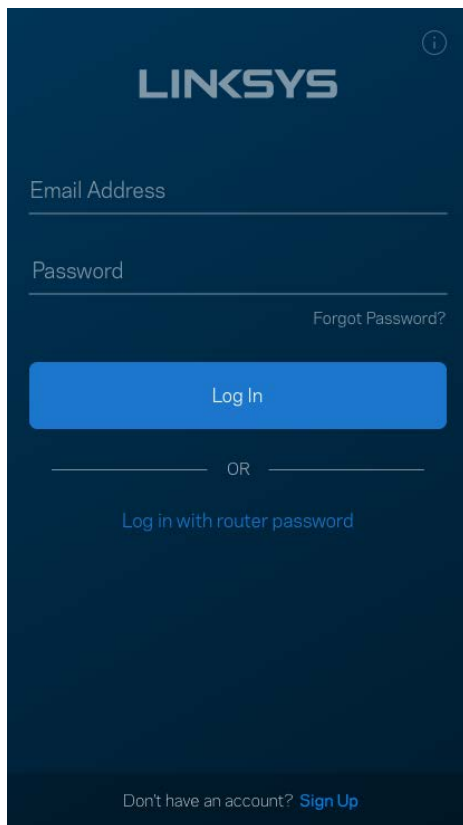

Velop admin password

We created a secure Velop admin password during setup. To change it, tap *Velop Administration* and *Change Admin Password and Hint*.

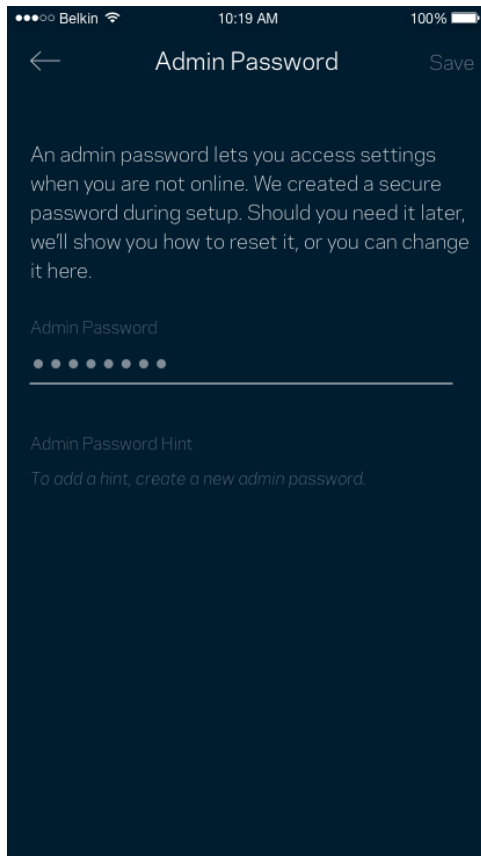

To keep your Velop system secure, we'll send you an email if someone changes the admin password.

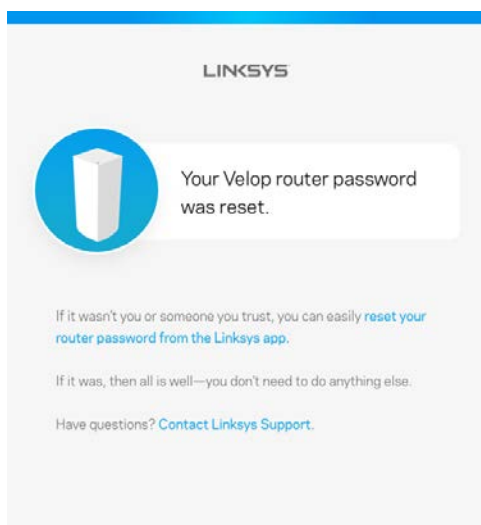

How to restore factory defaults

You should never need to factory reset your Velop—a very disruptive process. A factory reset restores your Velop system to the state it was when you took it out of its box, requiring you to go through the setup process again. All settings you have customized in setup and since – things such as Wi-Fi name, passwords, security type – will be erased. All wireless devices will disconnect from your Wi-Fi.

To reset Velop:

- With your node connected to power and turned on, press and hold the Reset button on the bottom. The light on top of the node will turn red and fade in pulses. Do not release the button until the light goes out and then turns bright red.

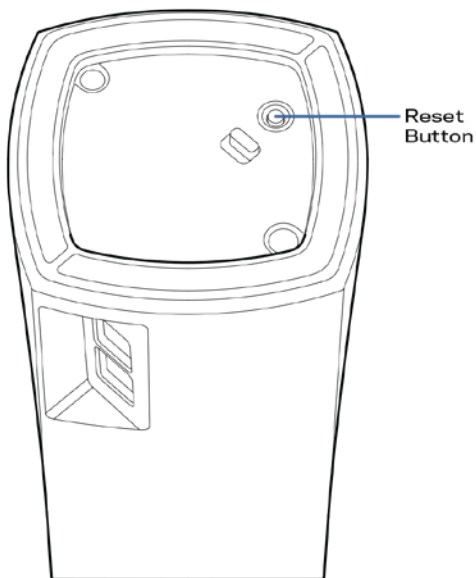

Note—If you have more than one node in your Velop system, you might need to reset them all to factory default settings. You can do that by resetting the main node; all other nodes will reset automatically.

Specifications

Linksys Velop

Model Name	Velop
Model Number	WHW01/VLP01
Switch Port Speed	10/100/1000 Mbps
Radio Frequency	2.4 GHz and 5 GHz
# of Antennas	3
Ports	Power, ethernet
Buttons	Power, Reset
LEDs	One, multicolored light for power and status
Security Features	WPA2-Personal
Security Key Bits	Up to 128-bit encryption

Environmental

Dimensions	3.1" x 3.1" x 5.5" (78.74 mm x 78.74 mm x 139.7 mm)
Unit Weight	0.71 lbs (320 g)
Power	12V, 1A
Certifications	FCC, IC, CE, Wi-Fi (IEEE 802.11a/b/g/n/ac)
Operating Temp.	32° to 104° F (0 to 40° C)
Storage Temp.	-4° to 140° F (-20 to 60° C)
Operating Humidity	10% to 80% relative humidity, non-condensing
Storage Humidity	5% to 90% non-condensing

Notes:

For regulatory, warranty, and safety information, go to Linksys.com/support/Velop.

Specifications are subject to change without notice.

Maximum performance derived from IEEE Standard 802.11 specifications. Actual performance can vary, including lower wireless network capacity, data throughput rate, range and coverage.

Performance depends on many factors, conditions and variables, including distance from the access point, volume of network traffic, building materials and construction, operating system used, mix of wireless products used, interference and other adverse conditions.

Visit linksys.com/support/Velop for award-winning technical support.

BELKIN, LINKSYS and many product names and logos are trademarks of the Belkin group of companies. Third-party trademarks mentioned are the property of their respective owners.

© 2018 Belkin International, Inc. and/or its affiliates. All rights reserved.

LNKPG-00519 Rev A00

LINKSYS®

Guía del usuario

Velop

WHW01/VLP01

Tabla de contenidos

Descripción del producto	3
Frontal/parte superior	3
Parte trasera	4
Parte inferior	5
Dónde encontrar más ayuda	6
Instalación	7
Lo que necesitarás	8
Configuración del sistema Velop	12
Inicia la sesión en tu cuenta de Linksys Smart Wi-Fi en la nube	12
Panel de control	13
Dispositivos	14
Para ver o modificar la información de los dispositivos	15
Configuración Wi-Fi	16
Configuración avanzada	17
Conectar un dispositivo por medio de WPS	18
Acceso de invitados	19
Prueba de velocidad	20
Controles parentales	21
Priorización de dispositivos	22
Notificaciones	23
Administración de Velop	24
Configuración avanzada	26
Ajustes de internet	26
Configuración de puertos	27
Mi cuenta	29
Ayuda	30
Opinión	31
Conéctate directamente a Velop	32
Contraseña del administrador de Velop	33
Cómo restaurar la configuración predeterminada de fábrica	34
Especificaciones	35
Linksys Velop	35
Características físicas	35

Descripción del producto

Frontal/parte superior

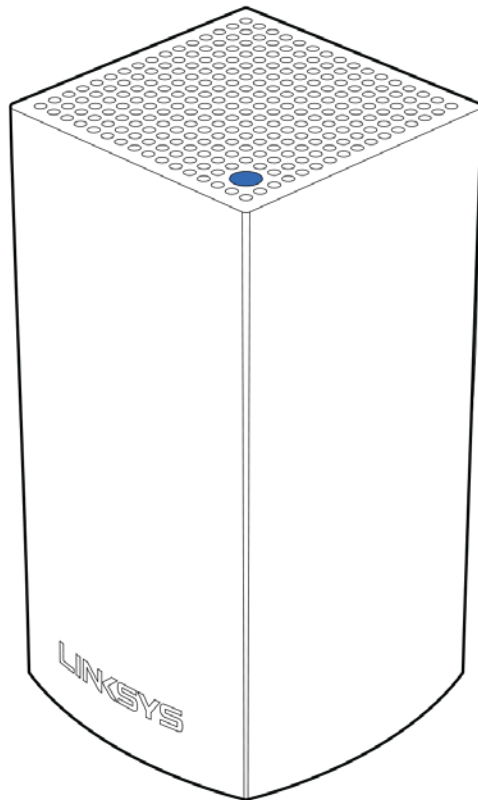

La luz en la parte superior del nodo te da información sobre el funcionamiento del mismo.

Estado de la luz	Descripción
Azul intermitente	El nodo se está iniciando
Azul fijo	El nodo funciona a la perfección
Púrpura intermitente	El nodo está emparejado con un teléfono para la instalación
Púrpura fijo	El nodo está listo para iniciar la instalación
Rojo intermitente	El nodo ha perdido la conexión con el nodo principal
Rojo fijo	El nodo ha perdido la conexión con internet
Amarillo fijo	El nodo está a demasiada distancia de otro nodo conectado a tu sistema Velop

Parte trasera

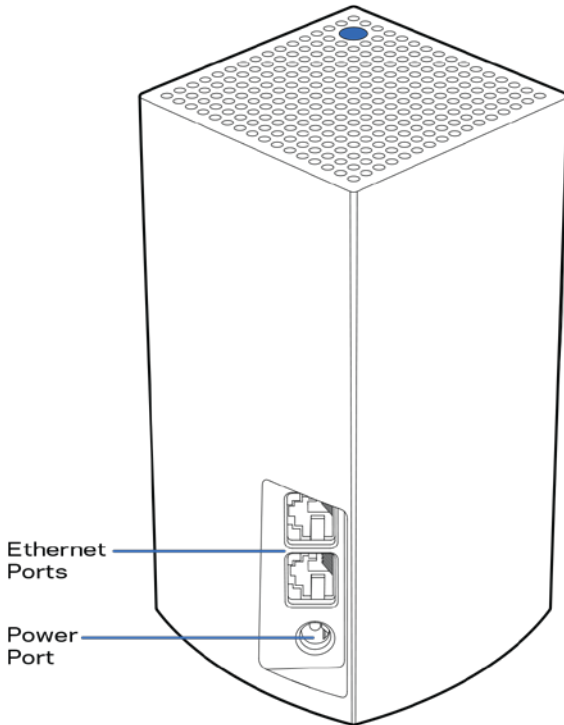

Puertos Ethernet: conexión con otros dispositivos en tu red por medio de cables Ethernet. Al menos un nodo en tu sistema Velop debe estar conectado a tu módem o módem router. Los nodos indican si están conectados a un módem o a un dispositivo cliente.

***Nota:** para obtener el mejor rendimiento usa en el puerto Ethernet un cable CAT5e o de certificación superior.*

Puerto de corriente: conecta el adaptador CA incluido en este puerto.

Parte inferior

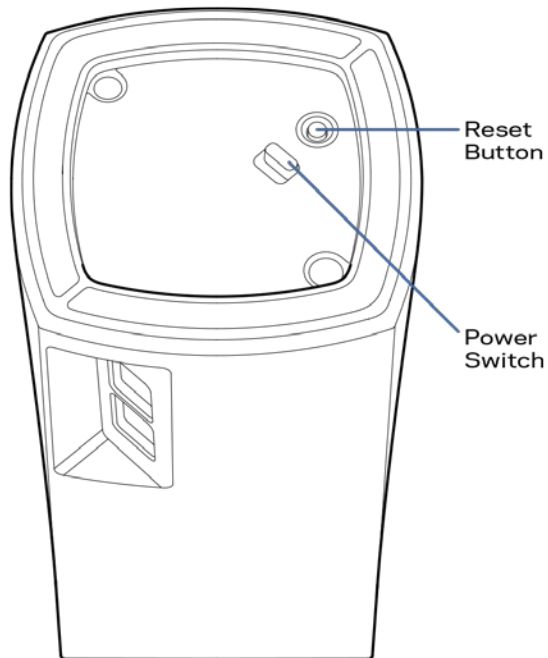

Botón de reset: presiona y mantén presionado hasta que la luz en la parte superior del nodo se encienda en color rojo, se apague y empiece a parpadear en rojo claro para restablecer la configuración de fábrica.

Interruptor de corriente: colócalo en la posición | (on) para encender el nodo.

Ayuda

Dónde encontrar más ayuda

- Linksys.com/support/Velop
- Ayuda en la Linksys App (abre la aplicación y haz clic en *Ayuda* en el menú principal de navegación)

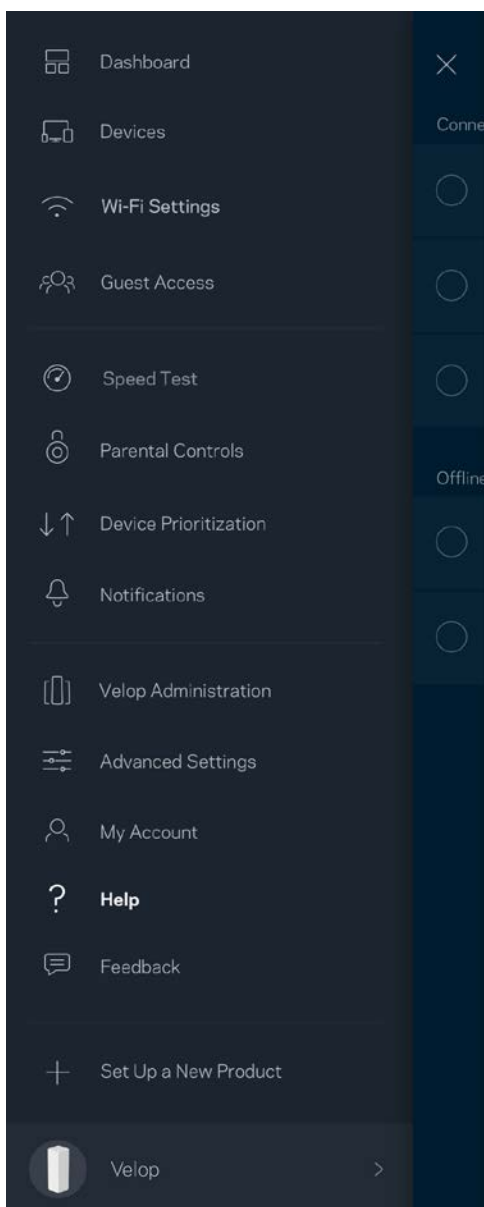

Nota: puedes consultar las licencias y notas del software de terceros utilizado en este producto en <http://support.linksys.com/en-us/license>. Por favor, contacta con <http://support.linksys.com/en-us/gplcodecenter> para preguntas o solicitudes de código fuente GPL.

Instalación

Descarga la Linksys App. Necesitarás esta aplicación para instalar Velop.

Ve a la tienda de aplicaciones de tu dispositivo y busca por Linksys.



Instala la aplicación, ábrela y sigue las instrucciones.

Nota: antes de descargarla asegúrate de que funciona adecuadamente con tu versión de Apple iOS o Android OS.

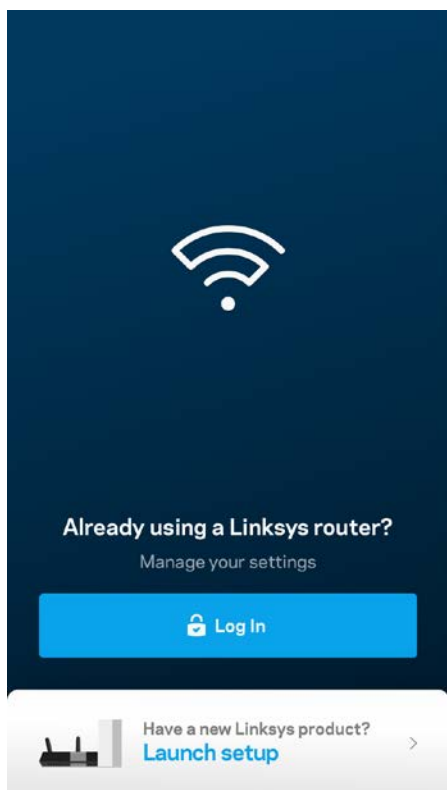

Durante la instalación crearás una cuenta de Linksys Smart Wi-Fi para poder usar la aplicación para ver y modificar los valores de configuración de tu sistema Velop desde cualquier lugar con una conexión a internet.

Entre las muchas cosas que Linksys Smart Wi-Fi te ofrece podrás:

- Cambiar tu nombre y contraseña Wi-Fi.
- Establecer el acceso de usuarios invitados.
- Conectar dispositivos a la Wi-Fi con WPS.
- Bloquear internet con los controles parentales.
- Evaluar la velocidad de tu conexión a internet.

Nota: durante la instalación te enviaremos un e-mail de verificación. Desde tu red doméstica haz clic en el enlace incluido en el e-mail.

Menos enchufar el adaptador de corriente y conectar el cable Ethernet el proceso de instalación por aplicación se encarga de hacer todo el trabajo por ti. Una vez conectado usa la aplicación para personalizar tu Wi-Fi dándole un nombre y contraseña únicos. También puedes dar nombres a los nodos según donde estén ubicados para poder identificarlos fácilmente en el improbable caso de que sea necesario.

Lo que necesitarás

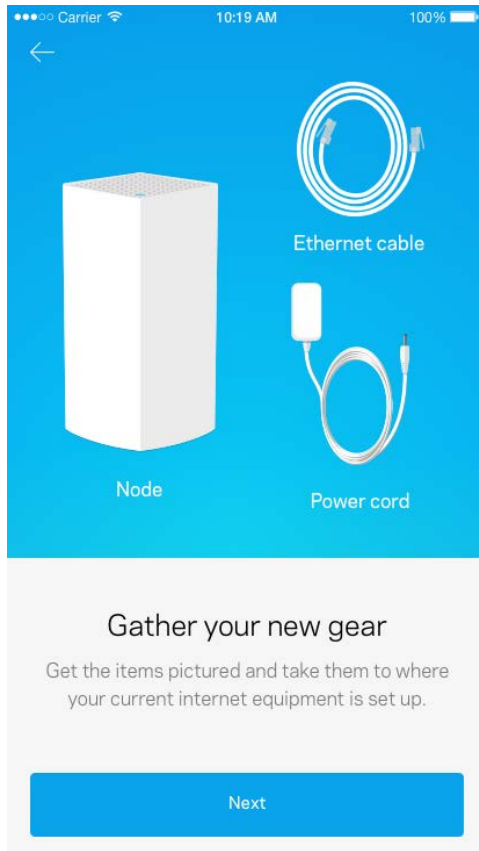

Busca un tomacorriente cerca de tu módem o módem router. Enchufa ahí tu primer nodo.

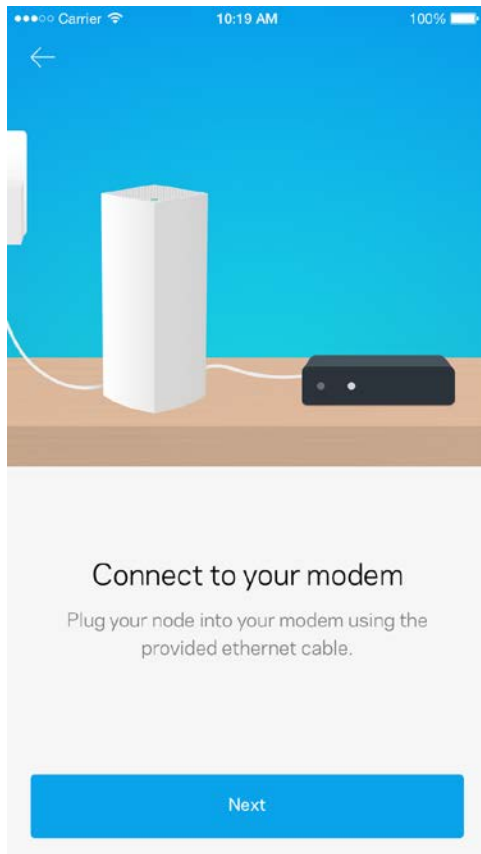

Si tienes más de un nodo los otros los podrás instalar en cualquier ubicación siempre que estén dentro del alcance de cualquier otro nodo ya conectado y activo. Solo es necesario tener un único nodo conectado por cable al módem o módem router. No te preocupes por nada, la aplicación te ayudará a encontrar la mejor ubicación para tus nodos.

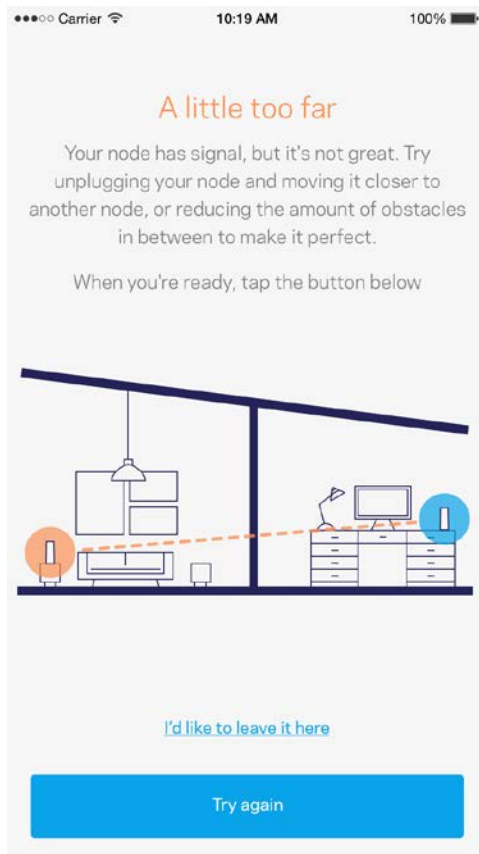

Imprime esta página y anota los valores de configuración de tu Wi-Fi y cuenta en la tabla como referencia. Guarda estas notas en un sitio seguro.

Nombre de Wi-Fi	
Contraseña de Wi-Fi	
Contraseña del administrador	
Nombre de la red para invitados	
Contraseña de la red de invitados	
Nombre de usuario de Linksys Smart Wi-Fi	
Contraseña de Linksys Smart Wi-Fi	

Configuración del sistema Velop

Usando tu Linksys App podrás ver o cambiar los valores de configuración del sistema Velop para aumentar la seguridad de tu Wi-Fi o refinar su rendimiento con un dispositivo o juego específico. Puedes acceder a los valores de configuración desde cualquier lugar del mundo por medio de una conexión a internet. También podrás acceder directamente a tu sistema Velop desde tu red doméstica sin necesidad de conexión a internet.

Inicia la sesión en tu cuenta de Linksys Smart Wi-Fi en la nube

1. Abre la Linksys App.

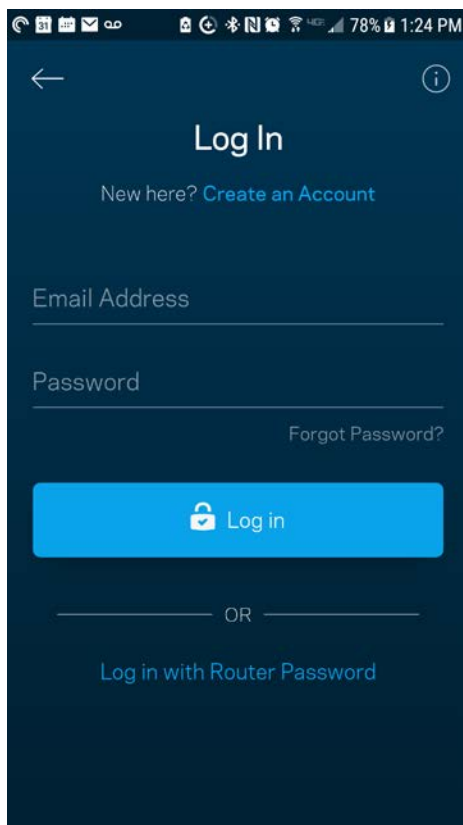

2. Introduce la dirección de e-mail que utilizaste al crear tu cuenta.
3. Introduce la contraseña de tu cuenta.
4. Toca sobre **Iniciar la sesión**.

Panel de control

El panel de control es una instantánea de tu red Wi-Fi. Comprueba cuántos dispositivos están conectados a tu sistema Velop. Comparte la contraseña Wi-Fi y permite el acceso a tu red Wi-Fi de usuarios invitados. El panel de control también te muestra si existen dispositivos con los controles parentales activados o si han recibido prioridad en el reparto del ancho de banda de tu Wi-Fi.

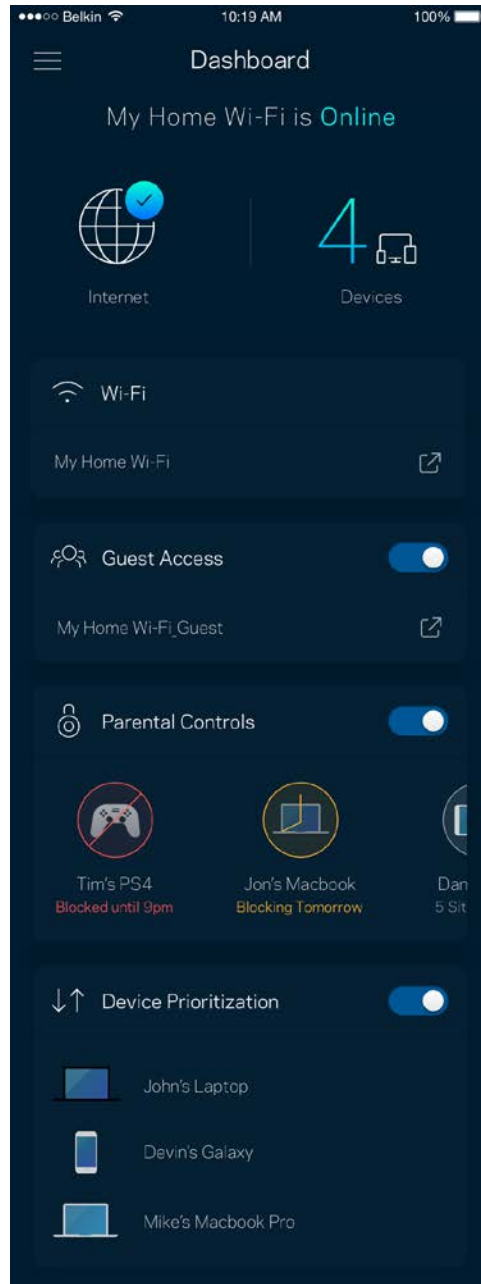
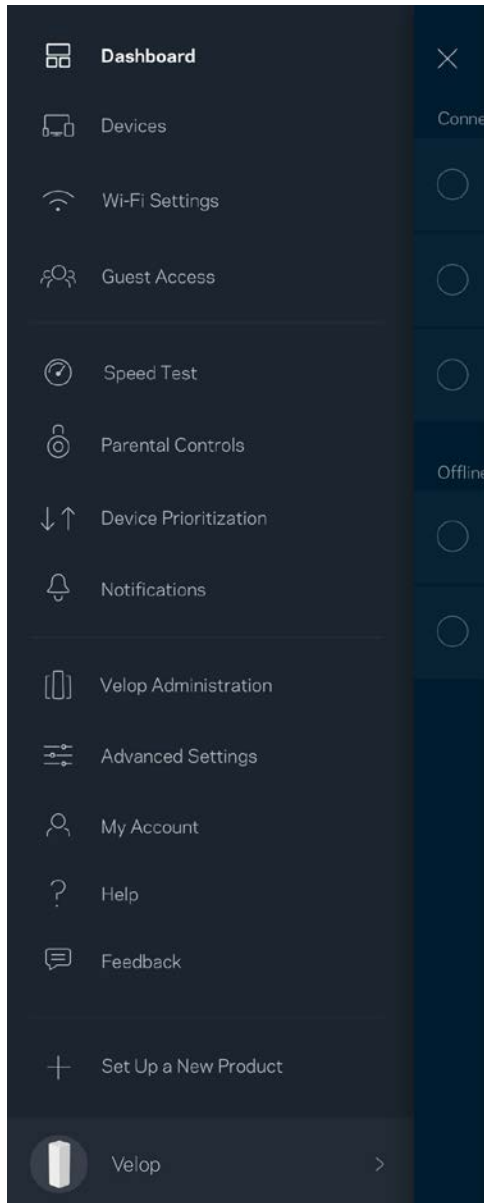

Dispositivos

Visualiza y modifica la información de todos los dispositivos conectados a tu red Wi-Fi. Puedes ver los dispositivos de la red principal y la red de invitados o mostrar información acerca de cada dispositivo.

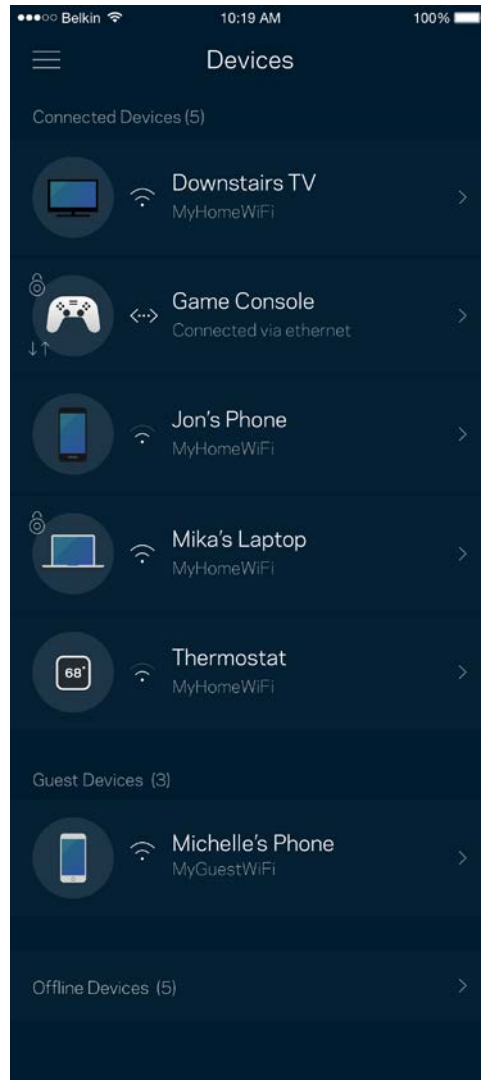
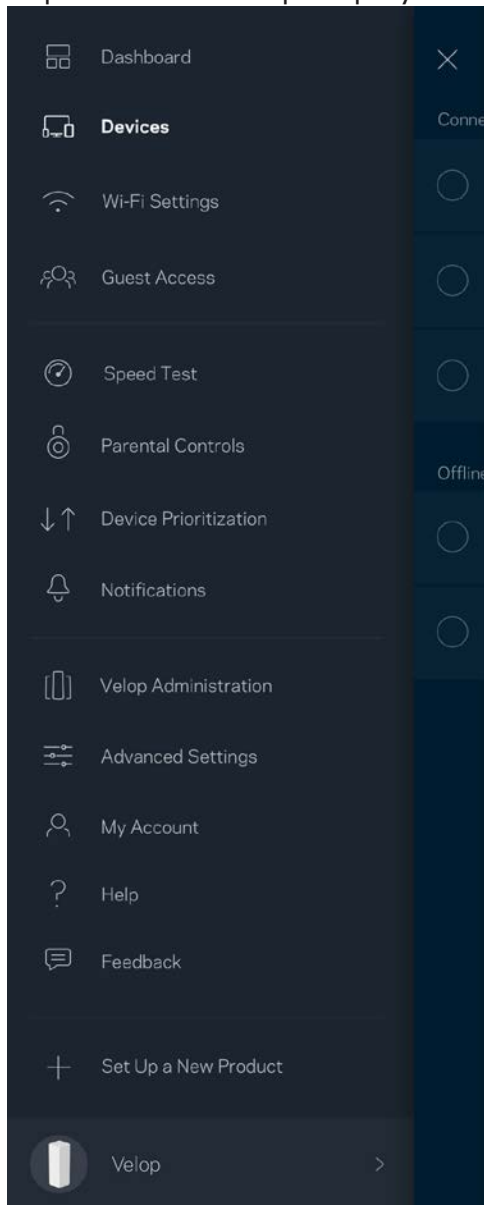

Para ver o modificar la información de los dispositivos

Desde la pantalla de Dispositivos puedes editar los nombres de los dispositivos y cambiar los iconos de los mismos. También puedes regular la priorización de dispositivos, establecer controles parentales y ver la información de la red Wi-Fi. Toca sobre cualquier dispositivo para ver la información del mismo.

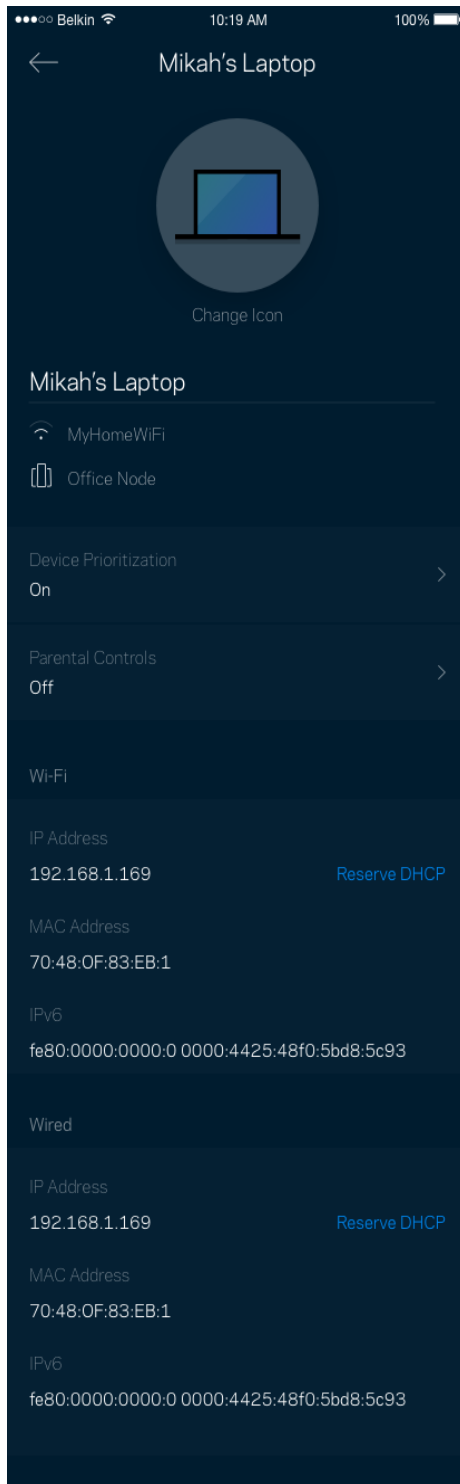

Configuración Wi-Fi

Ve o cambia tu nombre y contraseña Wi-Fi y conecta dispositivos usando Wi-Fi Protected Setup™.

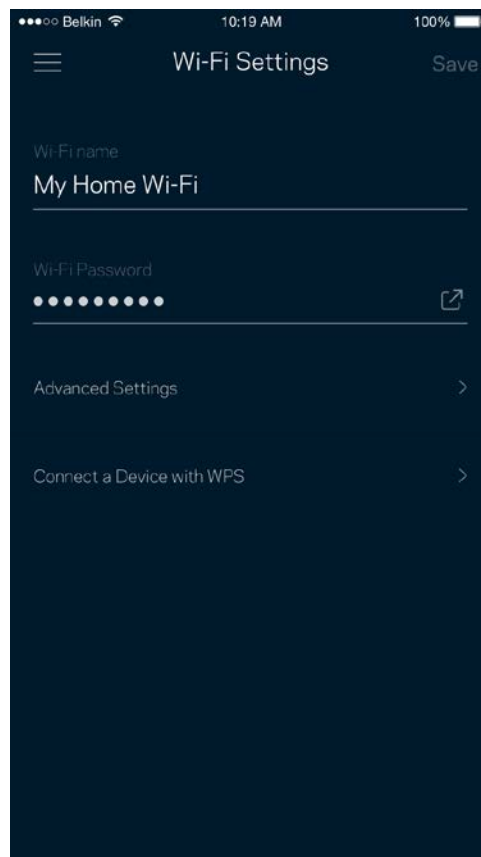
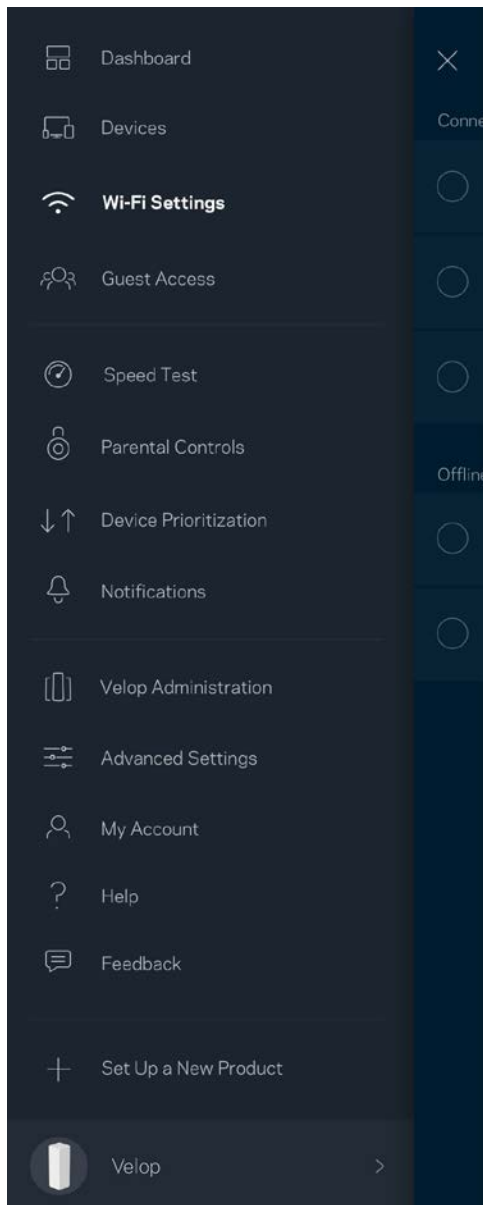

Configuración avanzada

Los usuarios más experimentados pueden cambiar el tipo de seguridad y el modo Wi-Fi predeterminados. No cambies estos valores a no ser que tengas mucha experiencia con redes Wi-Fi. El Buscador de Canal escaneará para encontrar los canales Wi-Fi más abiertos en tu zona para garantizar que sacas el máximo rendimiento de tu sistema Velop. Si tienes más de un nodo en tu sistema Velop el Buscador de Canal encontrará el mejor canal para cada uno de ellos.

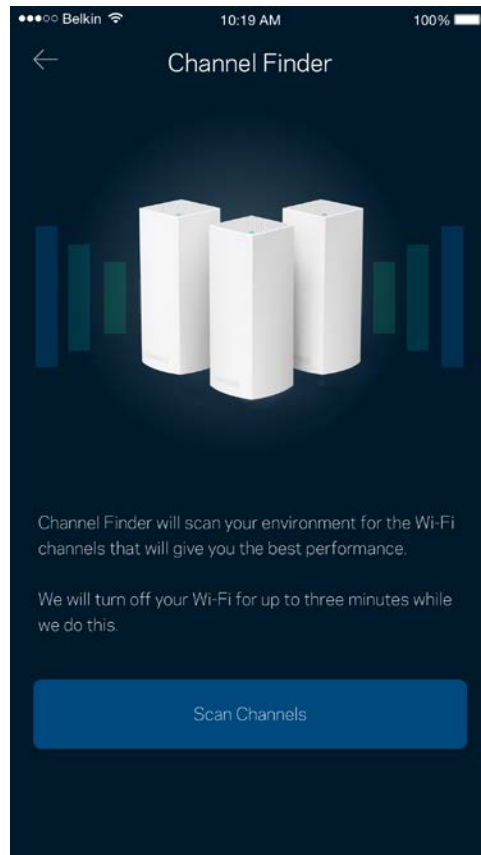
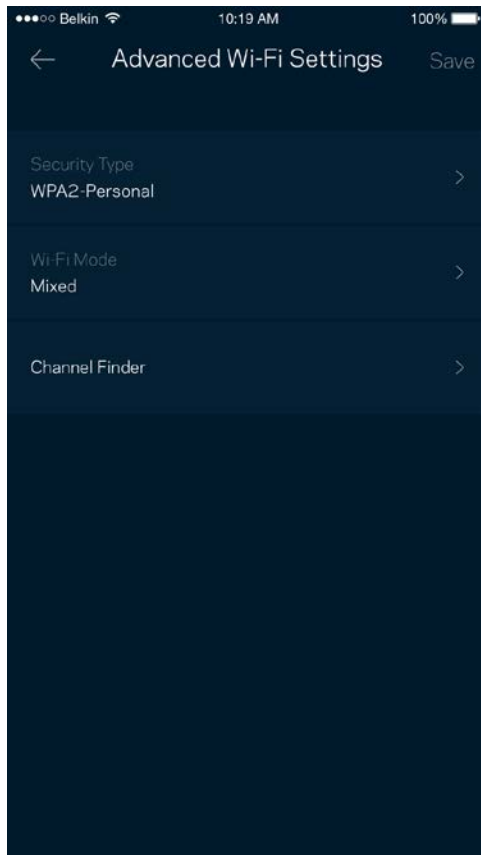

Conectar un dispositivo por medio de WPS

Wi-Fi Protected Setup te permite conectar fácilmente dispositivos inalámbricos a tu Wi-Fi sin tener que introducir manualmente credenciales de seguridad.

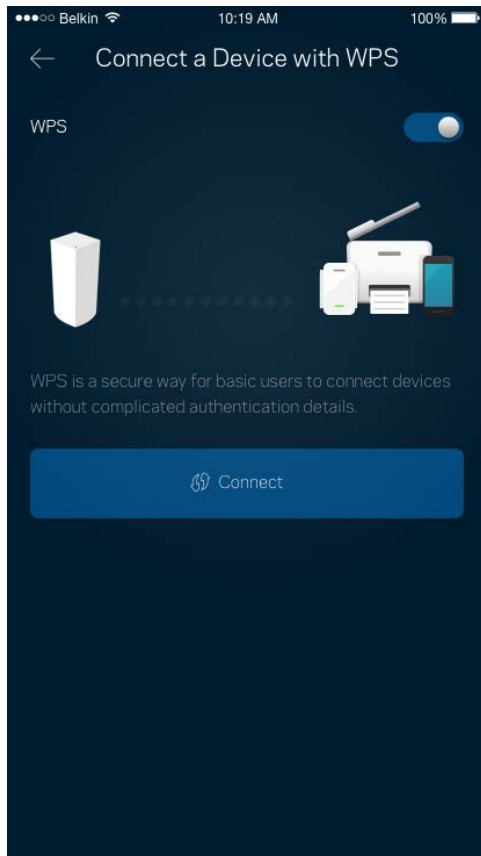

Acceso de invitados

Usa tu acceso de invitados para permitir a usuarios extraños a la red conectarse a internet con restricciones a otros recursos de tu red Wi-Fi. Envía la contraseña por mensaje de texto o e-mail.

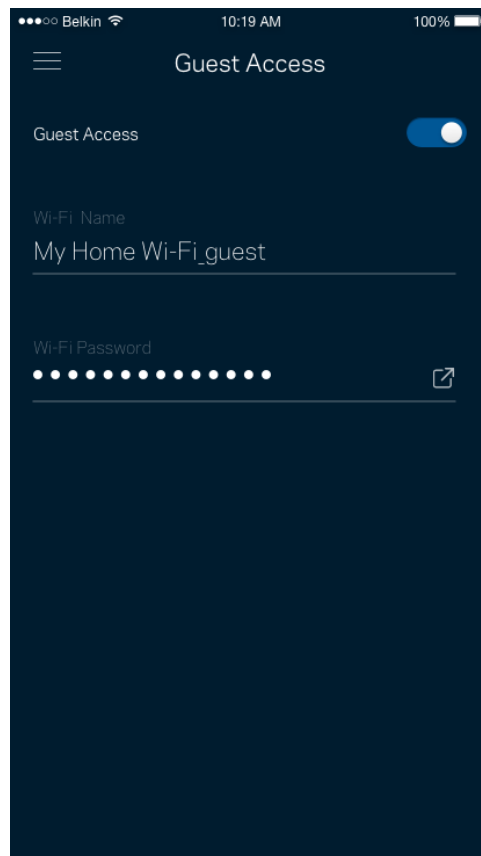
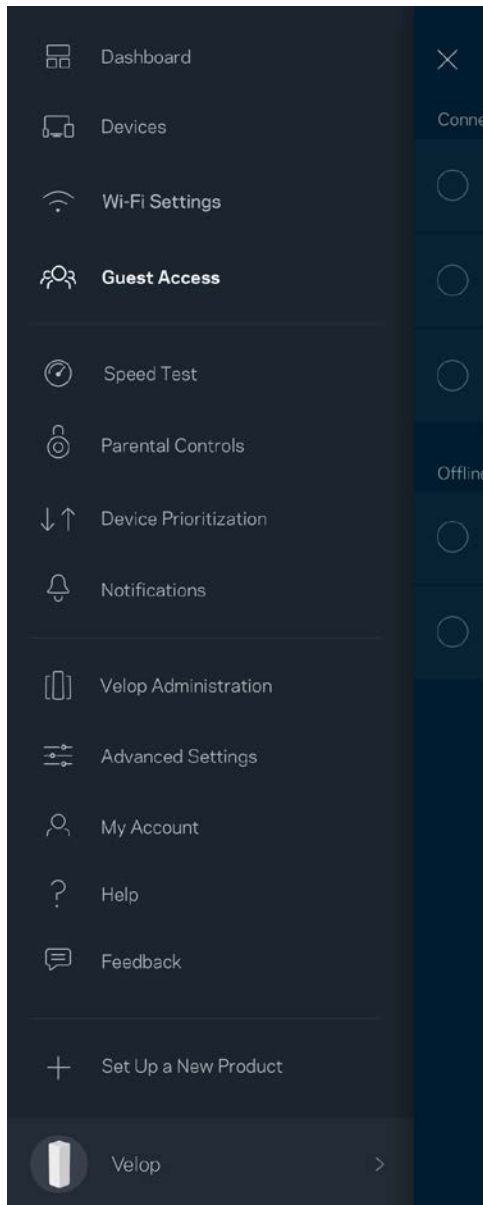

Prueba de velocidad

Realiza una prueba de velocidad para asegurarte de que obtienes las velocidades por las que estás pagando. La prueba de velocidad también ayuda en la priorización de dispositivos porque los resultados determinan cómo se distribuye el ancho de banda de la Wi-Fi entre los dispositivos con mayor prioridad asignada.

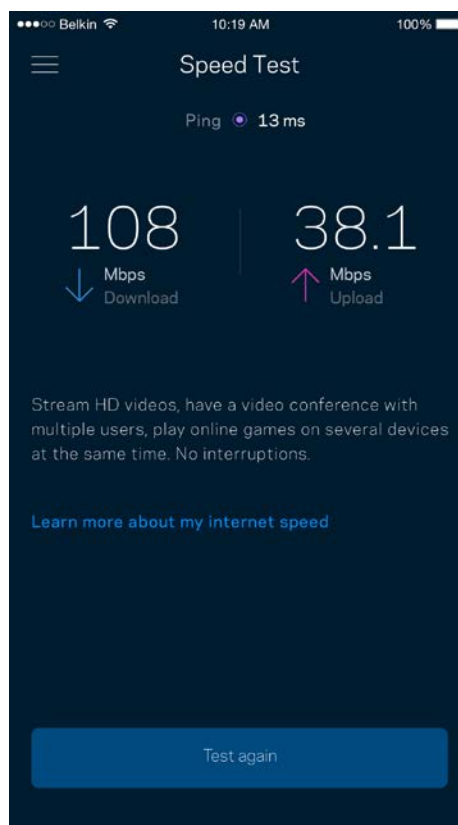
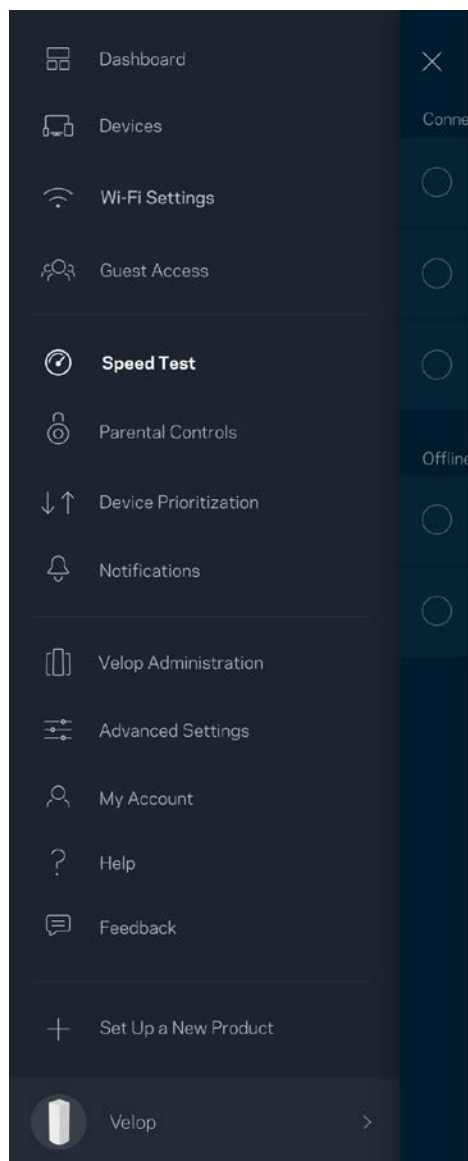

- **La velocidad de descarga** es la tasa a la que el contenido de internet se transfiere a tu sistema Velop.
- **La velocidad de subida** es la tasa a la que puedes subir contenido a internet.

Nota: las velocidades de la conexión de internet se determinan por una variedad de factores, incluyendo el tipo de cuenta de ISP, la intensidad del tráfico de internet a nivel local y global y el número de dispositivos conectados en tu hogar que comparten la conexión a internet.

Controles parentales

Los controles parentales te permiten regular el tiempo que pasan tus hijos en internet y las actividades que realizan. Bloquea internet en dispositivos específicos o restringe el acceso a ciertos sitios web.

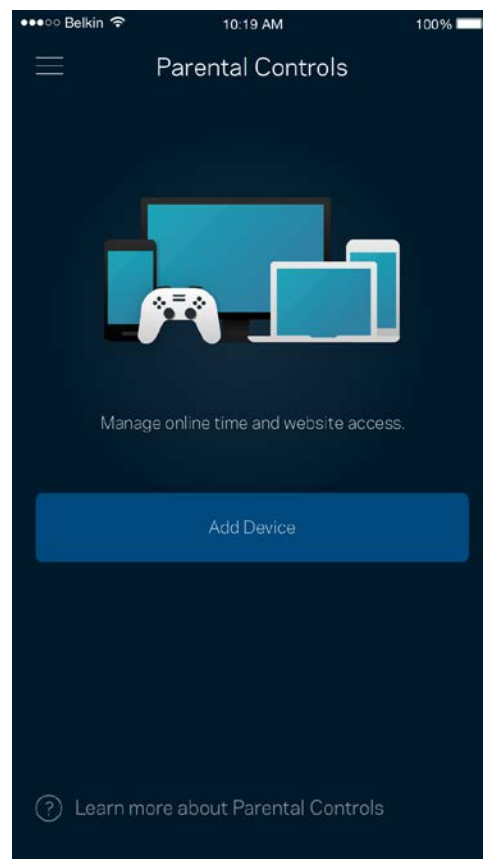
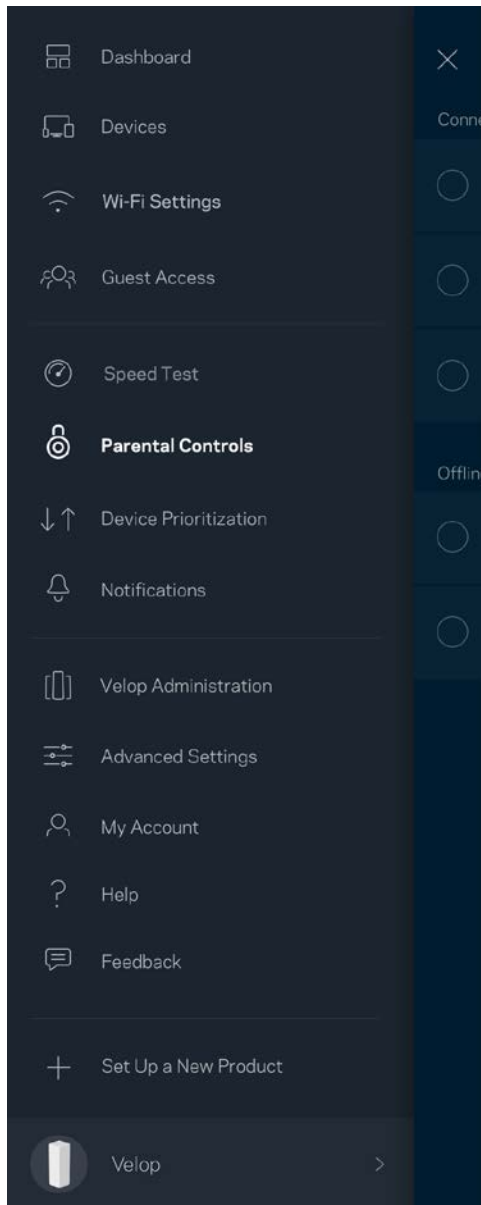

Priorización de dispositivos

Selecciona hasta un máximo de tres dispositivos para regular la priorización del reparto del ancho de banda de tu conexión a internet. Estos dispositivos, por cable y/o inalámbricos, tendrán siempre el mejor acceso cuando estén conectados. Velop ejecuta una prueba de velocidad para determinar cómo se debe distribuir óptimamente el ancho de banda Wi-Fi entre los dispositivos priorizados. Los aparatos sin prioridad tendrán que compartir la capacidad restante de la red. Los dispositivos priorizados aparecen en el panel de control.

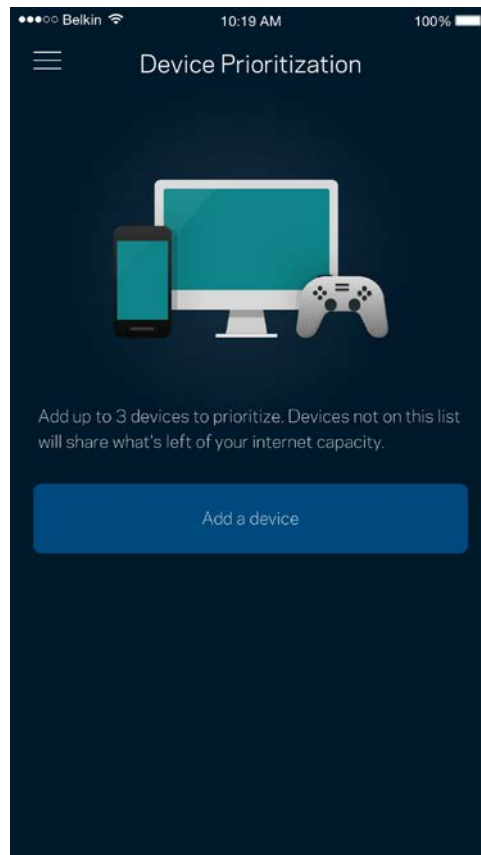
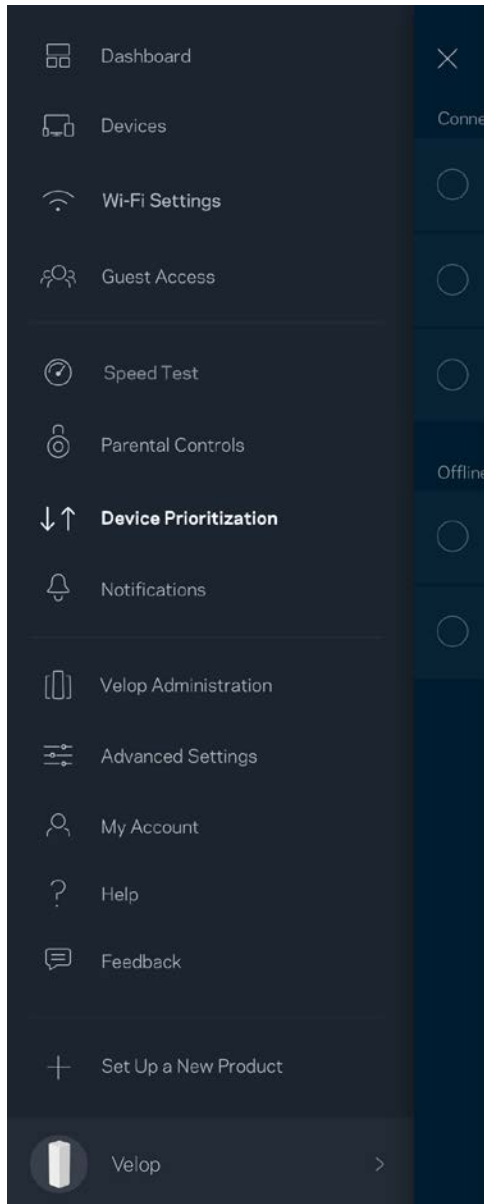

Notificaciones

Velop puede notificarte cuando alguno de los nodos del sistema se desconecte. También puedes pedirle a Velop que te alerte cuando un nodo se conecta a otro con un cable Ethernet y está listo para la instalación. Tienes que activar las notificaciones en los ajustes de configuración del dispositivo móvil para permitir que Velop pueda tenerte al día.

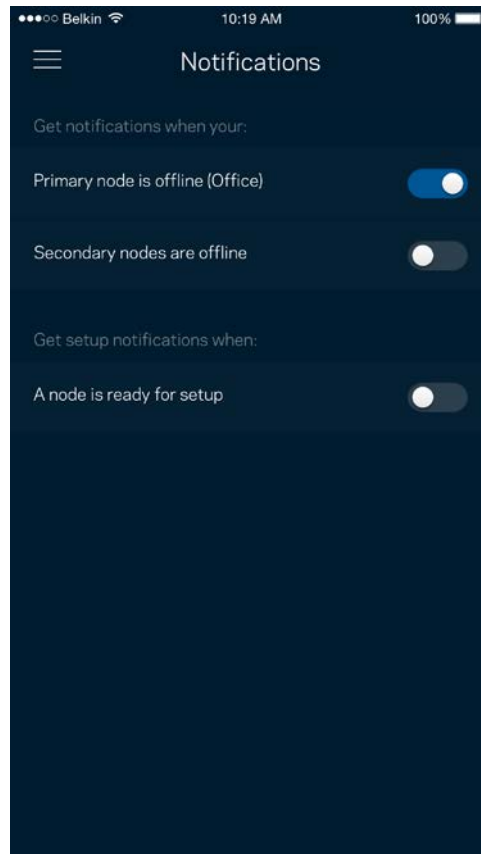
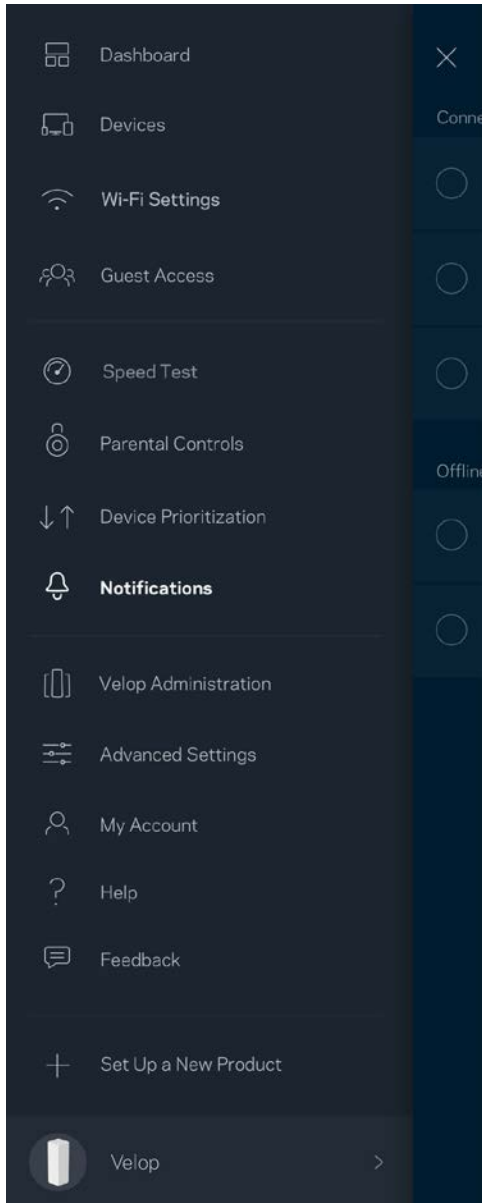

Administración de Velop

Usa la pantalla de Administración de Velop para cambiar la contraseña y la pista de la contraseña del administrador y para comprobar diversos identificadores del producto (número de modelo, número de serie y detalles de la IP) para todos los nodos en tu Wi-Fi.

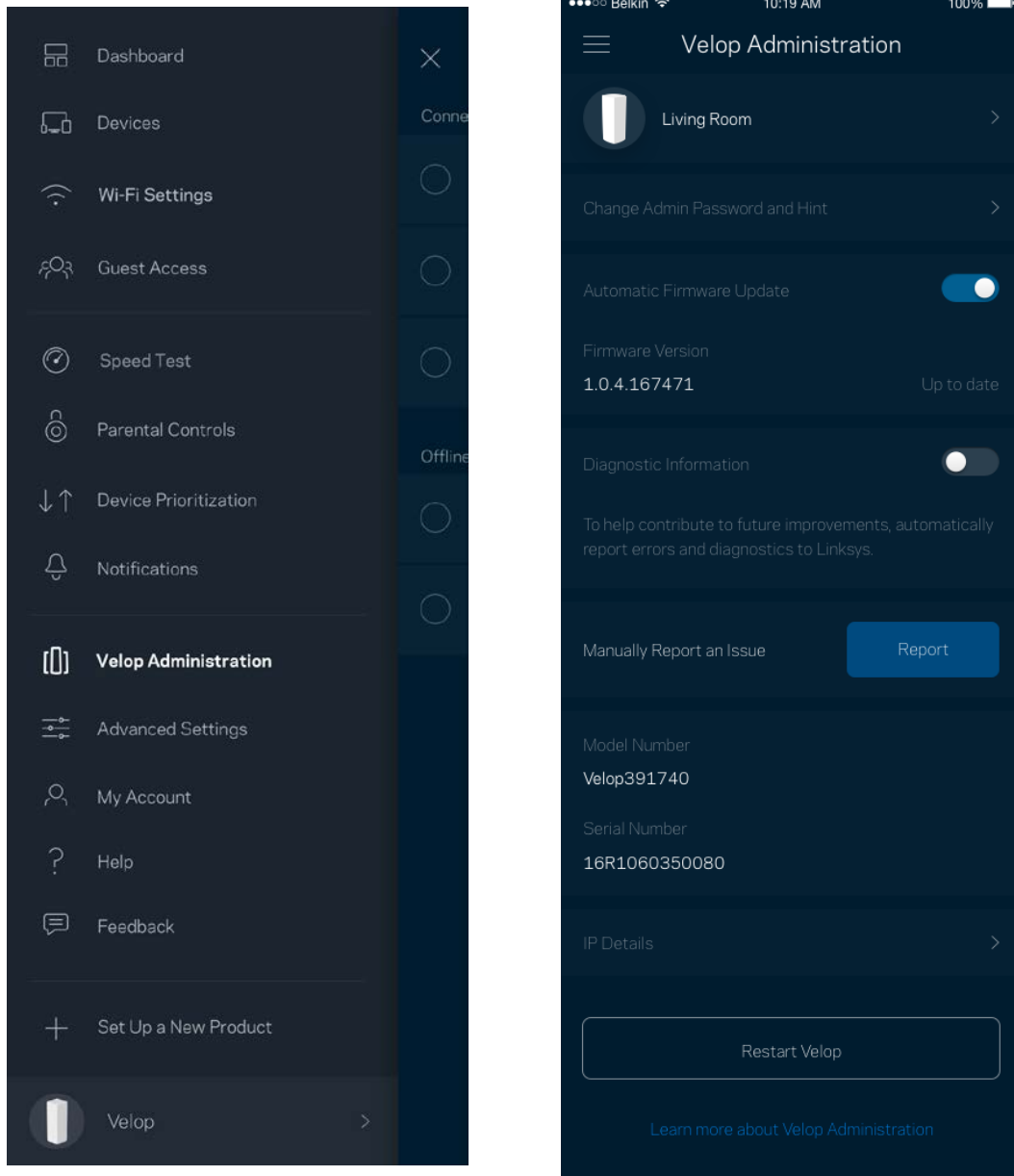

Podrás activar la opción de informar automáticamente de fallos del sistema a Linksys para contribuir así en la mejora de la experiencia Wi-Fi. También puedes informar a Linksys de forma manual sobre problemas específicos.

La siguiente información será enviada junto a tu descripción del problema:

<ul style="list-style-type: none">• Versión de la app	<ul style="list-style-type: none">• Tipo de inicio de sesión (<i>nube: muestra la dirección e-mail asociada, local: muestra «Velop admin»</i>)
<ul style="list-style-type: none">• Modelo de dispositivo	<ul style="list-style-type: none">• Tipo de conexión WAN (<i>muestra Wi-Fi o Ethernet</i>)
<ul style="list-style-type: none">• Versión del SO del dispositivo	<ul style="list-style-type: none">• Hora: fecha (<i>mes/día/año, hora, zona horaria</i>)

Configuración avanzada

Ajustes de internet

Puedes elegir la forma en la que el sistema Velop se conecta a internet. La predeterminada es *Configuración automática - DHCP*. Otros tipos de conexión dependen de tu proveedor de servicios de internet o de cómo planeas utilizar tu sistema Velop. Los usuarios avanzados pueden utilizar la *Configuración adicional* para clonar las direcciones MAC y establecer la MTU (unidad de transmisión máxima).

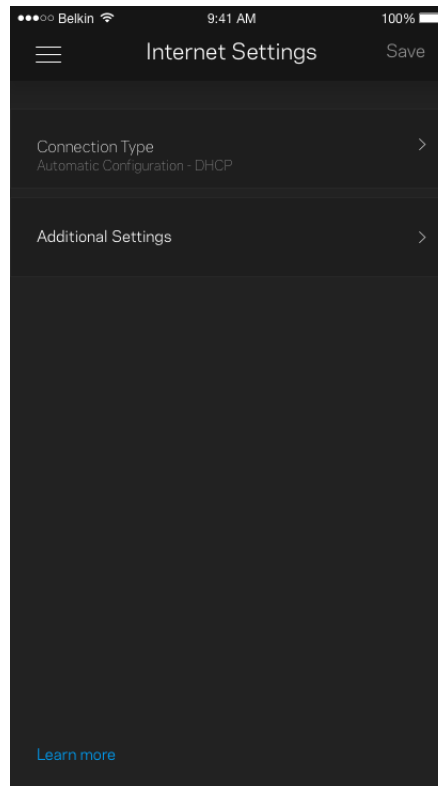
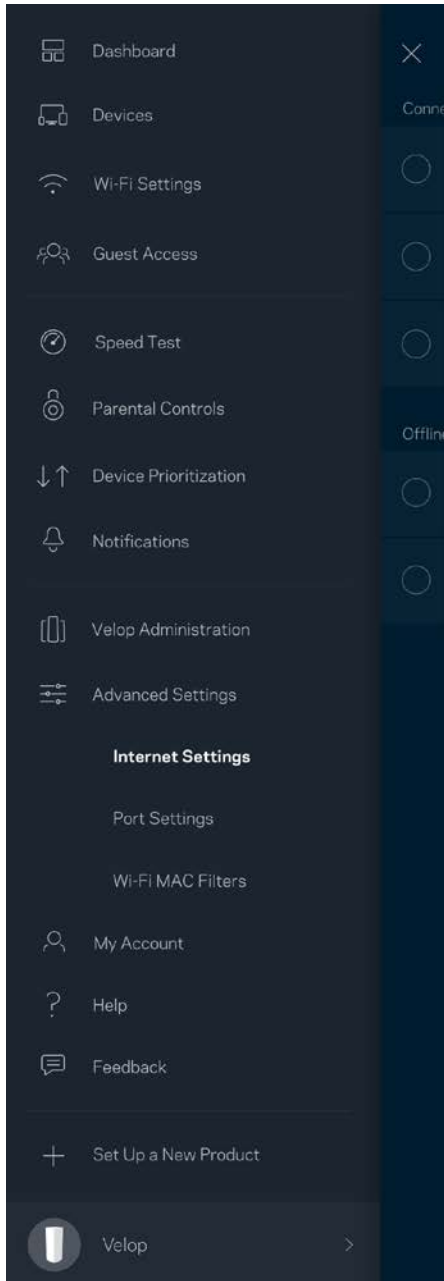

Configuración de puertos

El reenvío de puertos, para un puerto único, múltiples puertos o un rango de puertos, envía el tráfico entrante en un puerto o puertos específicos a un dispositivo determinado en la red Wi-Fi. Por el desencadenado de rango de puertos Velop analiza el flujo de datos saliente para números de puerto específicos. Velop recuerda la dirección IP del dispositivo que solicita los datos para que cuando estos vuelvan sean dirigidos al dispositivo adecuado.

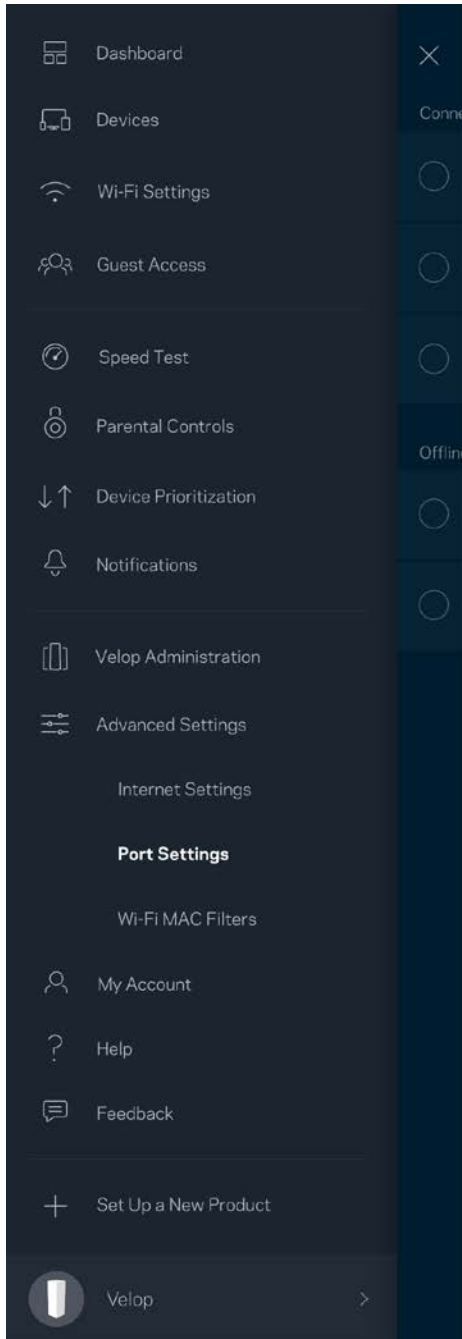

Filtros MAC Wi-Fi

Cada dispositivo de red tiene una dirección MAC (Media Access Control) de 12 dígitos única. Puedes crear una lista de direcciones MAC y a continuación permitir o denegar al acceso de esos dispositivos a tu Wi-Fi.

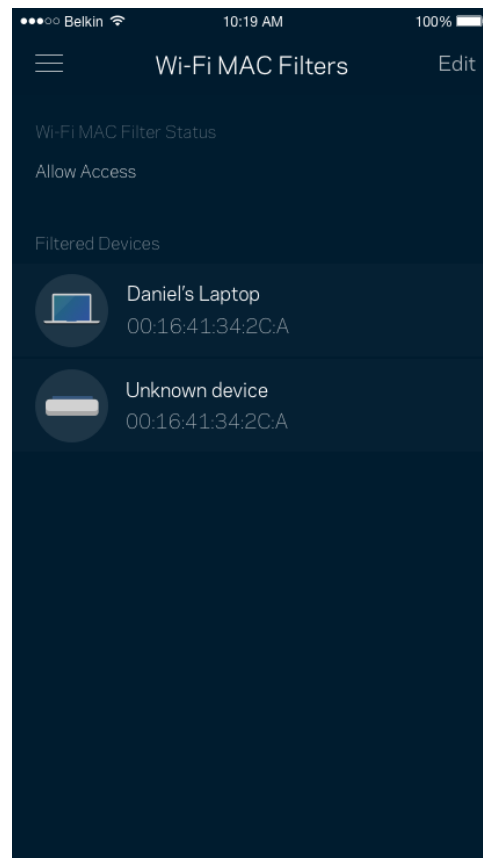
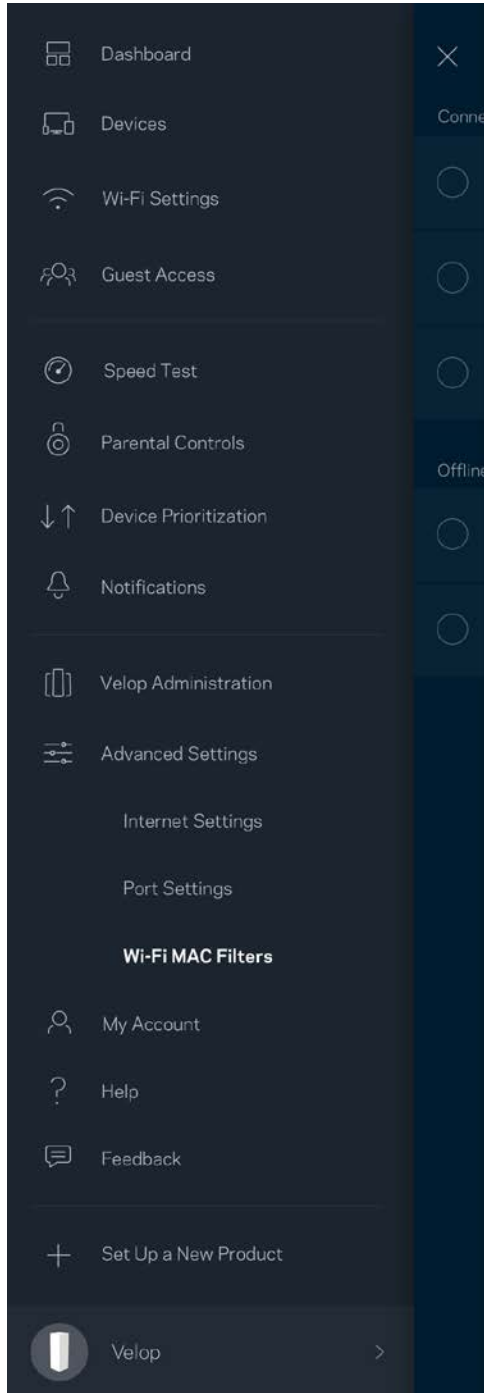

Mi cuenta

Cambia la contraseña de tu cuenta Linksys y habilita la opción de recibir las últimas noticias y promociones de Linksys.

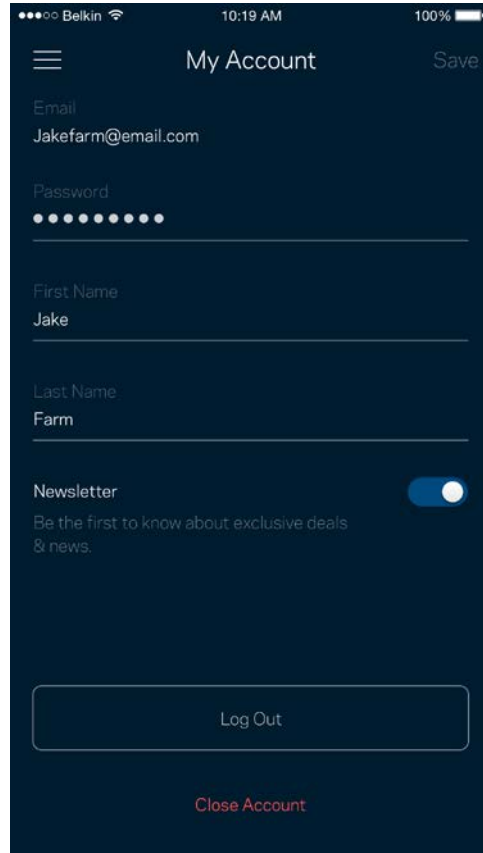
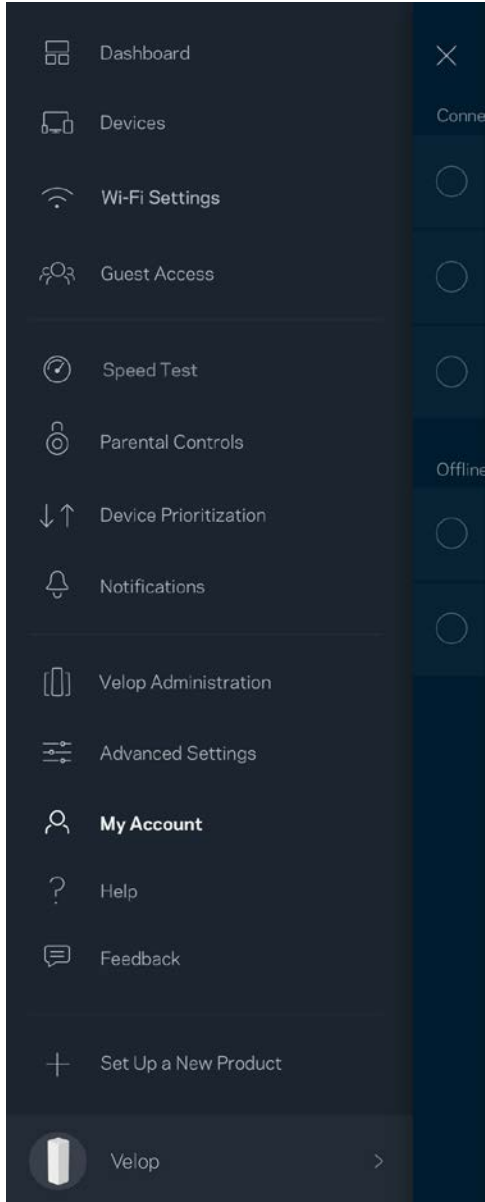

Ayuda

¿Tienes problemas con la aplicación? ¿Te hace falta más información sobre alguna de las funciones? Toca sobre Ayuda para obtener una explicación.

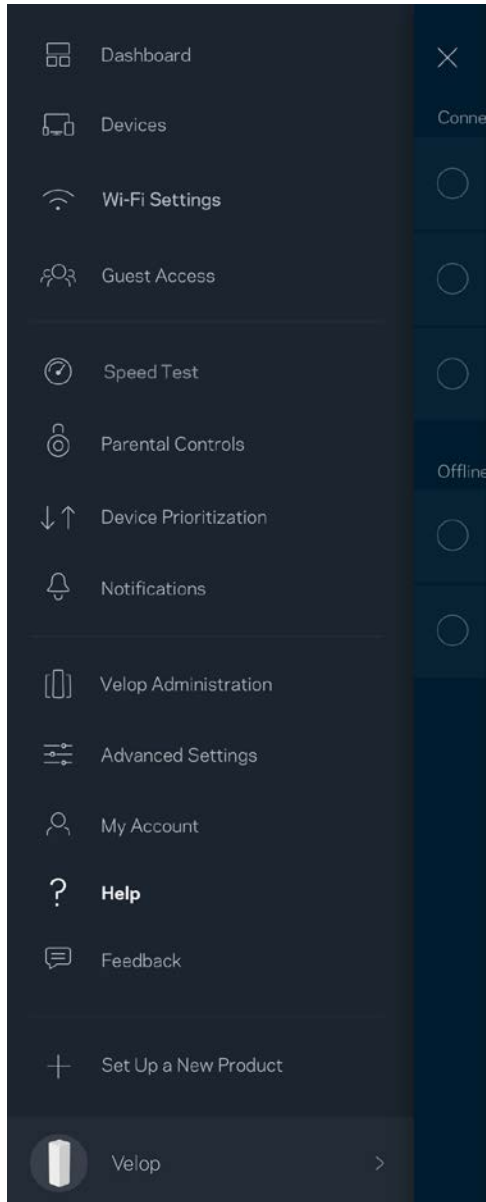

Opinión

Aquí tienes tu oportunidad para decirnos lo que opinas. Puntúa la aplicación en tu tienda de aplicaciones, envíanos sugerencias o informanos sobre cualquier problema que esté empañando tu experiencia de uso.

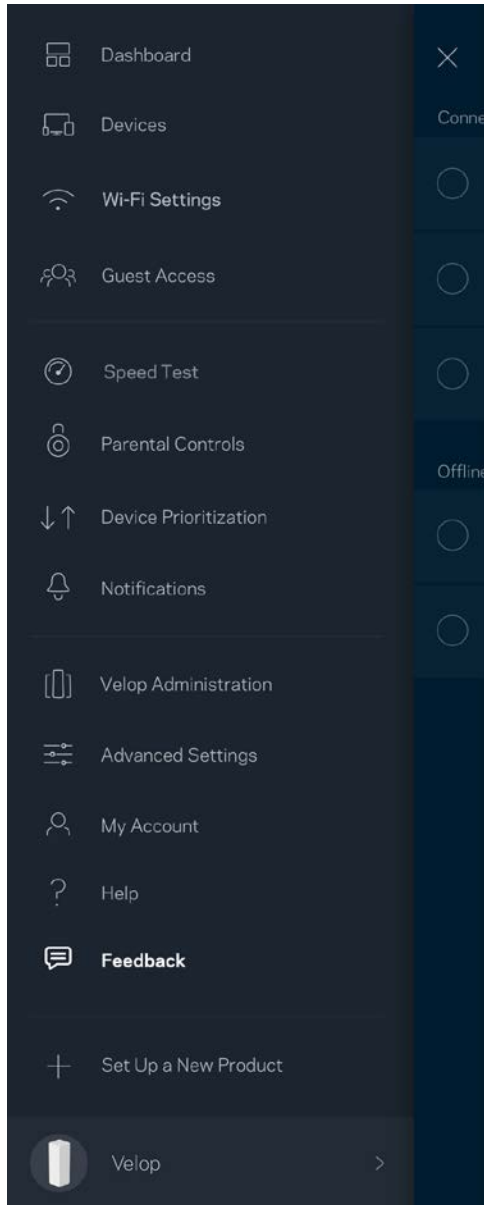

Conéctate directamente a Velop

Aunque no estés conectado a internet todavía podrás acceder a tu sistema Velop. Conéctate a tu nombre Wi-Fi, abre la Linksys App y toca sobre *Iniciar sesión con la contraseña del administrador* en la parte inferior de la pantalla. No obstante, sin estar conectado a internet no podrás acceder a tu cuenta de Linksys Smart Wi-Fi.

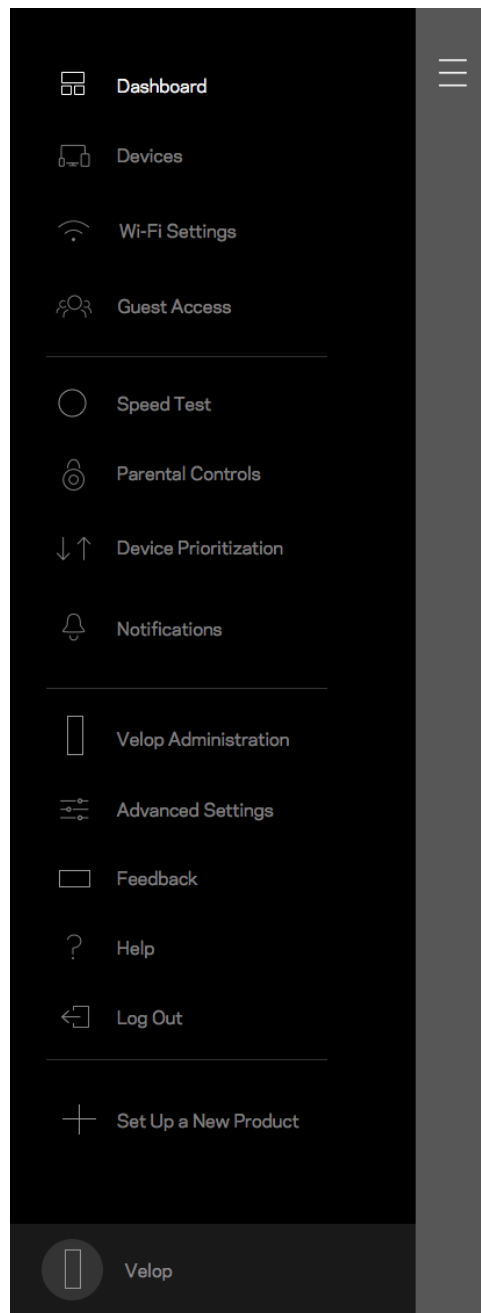
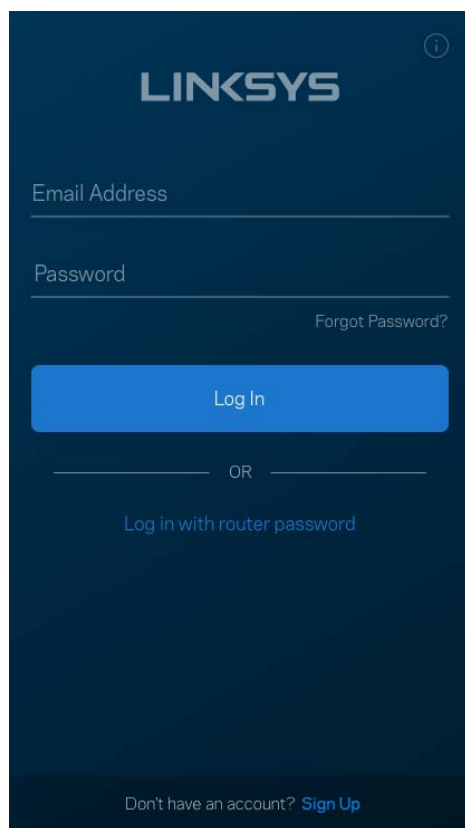

Contraseña del administrador de Velop

Durante la instalación hemos creado una contraseña del administrador segura de Velop. Para cambiarla toca sobre *Administración de Velop* y sobre *Cambiar contraseña y pista de contraseña del administrador*.

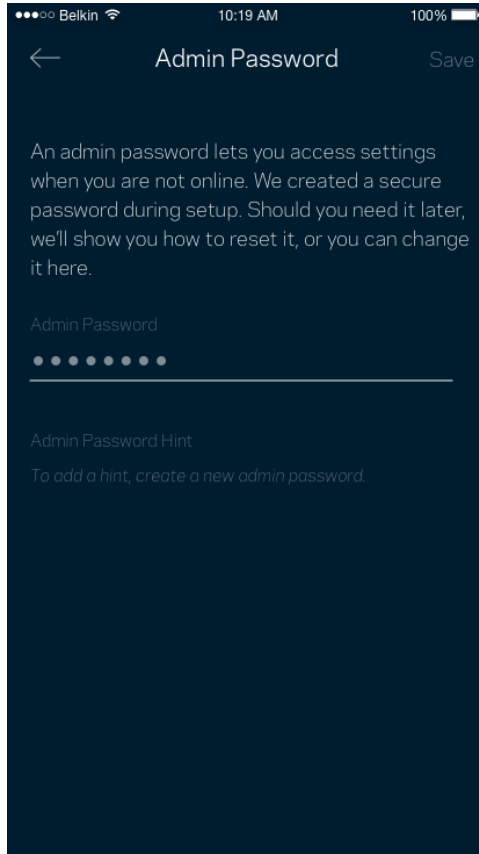

Para mantener a tu sistema Velop seguro te enviaremos un e-mail si alguien modifica la contraseña del administrador.

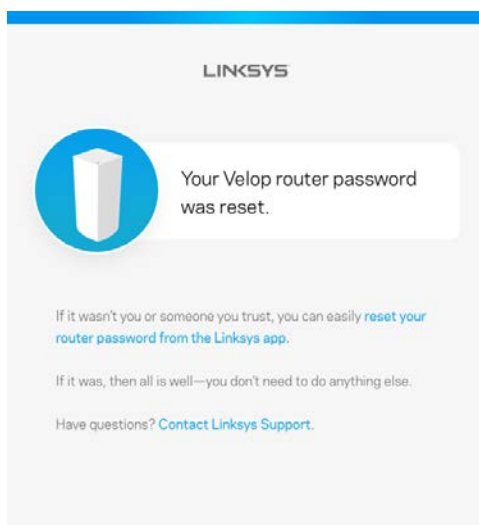

Cómo restaurar la configuración predeterminada de fábrica

La restauración de los valores de configuración predeterminados de fábrica de Velop es un proceso arduo y que solo deberías tener que hacer en casos muy extremos. Este proceso borra la configuración personalizada y restablece la que el producto tenía originalmente antes de abrir la caja cuando compraste tu Velop. Una vez completado este te verás forzado a realizar la instalación de nuevo. Se borrarán todos los valores de configuración que hubieses especificado en la instalación y posteriormente, cosas como el nombre y contraseña Wi-Fi o tipo de seguridad. Todos los dispositivos inalámbricos se desconectarán de tu red Wi-Fi.

Para restaurar la configuración por defecto de Velop:

- Con tu nodo enchufado a la corriente eléctrica y encendido presiona y mantén presionado el botón Reset (Restaurar) situado en la parte inferior. La luz en la parte superior del nodo se encenderá en color rojo y se irá apagando con parpadeos graduales. No dejes de apretar el botón hasta que la luz se haya apagado y a continuación se haya encendido en rojo claro.

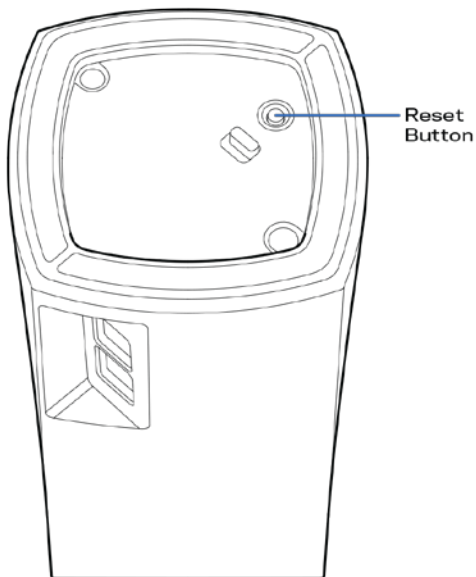

Nota: si tienes más de un nodo en tu sistema Velop es posible que tengas que restaurar en todos ellos los valores de configuración por defecto de fábrica. Esto lo puedes hacer restaurando el nodo principal ya que haciendo esto todos los demás se restaurarán automáticamente.

Especificaciones

Linksys Velop

Nombre del modelo	Velop
Número del modelo	WHW01/VLP01
Velocidad de puerto switch	10/100/1000 Mbps
Radiofrecuencia	2,4 GHz y 5 GHz
N.º de antenas	3
Puertos	Corriente, Ethernet
Botones	Corriente, Reset (Reinicio)
Indicadores LED	Una única luz multicolor para indicar la corriente y el estado
Funciones de seguridad	WPA2-Personal
Bits de clave de seguridad	Cifrado de hasta 128 bits

Características físicas

Dimensiones	78,74 mm x 78,74 mm x 139,7 mm (3,1 x 3,1 x 5,5 pulgadas)
Peso de la unidad	320 gramos
Corriente	12 V, 1 A
Certificaciones	FCC, IC, CE, Wi-Fi (IEEE 802.11a/b/g/n/ac)
Temperatura de funcionamiento	Entre 0 y 40° C
Temperatura de almacenamiento	Entre -20 y 60° C
Humedad de funcionamiento	Entre 10 % y 80 % de humedad relativa sin condensación
Humedad de almacenamiento	Entre 5 % y 90 % sin condensación

Notas:

Para obtener información sobre el cumplimiento normativo, la garantía y la seguridad ve a [Linksys.com/support/Velop](https://www.linksys.com/support/Velop).

Las especificaciones están sujetas a cambios sin previo aviso.

Rendimiento máximo según lo establecido en las especificaciones de la norma IEEE 802.11. El rendimiento real puede variar y la capacidad de la red inalámbrica, el índice de producción de datos, el alcance y la cobertura pueden disminuir. El rendimiento depende de numerosos factores, condiciones y variables, entre ellos, la distancia desde el punto de acceso, el volumen de tráfico de la red, los materiales de construcción de la vivienda, el sistema operativo utilizado, la combinación de productos inalámbricos presentes en la red, las interferencias y otras condiciones adversas.

Visita [Error! Hyperlink reference not valid.](#) para nuestro galardonado servicio técnico.

BELKIN, LINKSYS y otros nombres y logotipos de productos son marcas comerciales del grupo de empresas Belkin. Las marcas comerciales de terceros mencionadas pertenecen a sus respectivos propietarios.

© 2018 Belkin International, Inc. y/o sus filiales. Todos los derechos reservados.

LNKPG-00519 Rev A00

LINKSYS®

Guide d'utilisation

Velop

WHW01/VLP01

Table des matières

<i>Vue d'ensemble du produit</i> _____	3
Partie avant/supérieure _____	3
Retour _____	4
Partie inférieure _____	5
Où trouver de plus amples renseignements _____	6
<i>Configuration</i> _____	7
Ce dont vous avez besoin _____	8
<i>Paramètres du système Velop</i> _____	12
Connectez-vous à votre compte dans le nuage Sans-fil intelligent Linksys _____	12
Tableau de bord _____	13
Appareils _____	14
Pour afficher ou modifier les détails des appareils _____	15
Paramètres du sans-fil _____	16
Paramètres avancés _____	17
Connecter un appareil avec WPS _____	18
Accès d'invité _____	19
Test de vitesse _____	20
Contrôle parental _____	21
Priorisation des appareils _____	22
Notifications _____	23
Administration Velop _____	24
Paramètres avancés _____	26
Paramètres de connexion Internet _____	26
Paramètres de ports _____	27
Mon compte _____	29
Aide _____	30
Commentaires _____	31
<i>Connexion directe à Velop</i> _____	32
Mot de passe d'administrateur Velop _____	33
<i>Restauration des paramètres par défaut du fabricant</i> _____	34
<i>Caractéristiques techniques</i> _____	35
Velop Linksys _____	35
Environnement d'exploitation _____	35

Vue d'ensemble du produit

Partie avant/supérieure

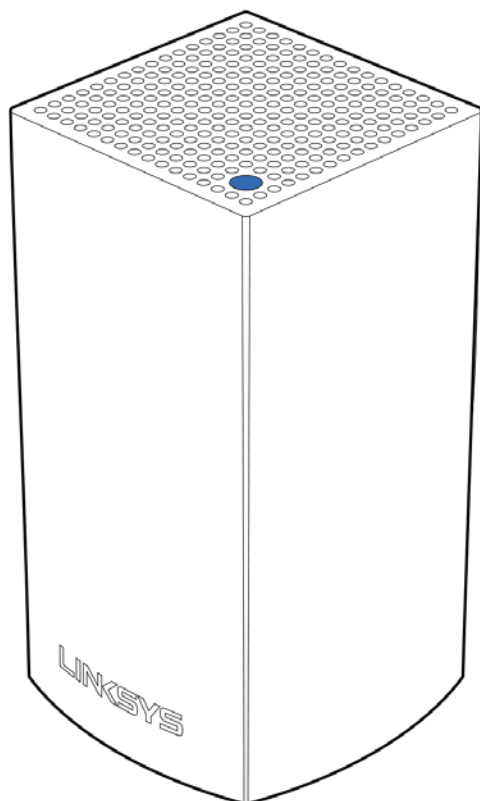

Le témoin lumineux sur la partie supérieure de votre nœud vous renseigne sur son fonctionnement.

Description du voyant	État
Bleu clignotant	Le démarrage du nœud est en cours
Bleu fixe	Le nœud fonctionne parfaitement
Violet clignotant	Le nœud est jumelé à un téléphone pour la configuration
Violet fixe	Le nœud est prêt pour la configuration
Rouge clignotant	Le nœud a perdu sa connexion au nœud principal.
Rouge fixe	Le nœud a perdu sa connexion à Internet
Jaune fixe	Le nœud est trop éloigné d'un autre nœud connecté à votre système Velop

Retour

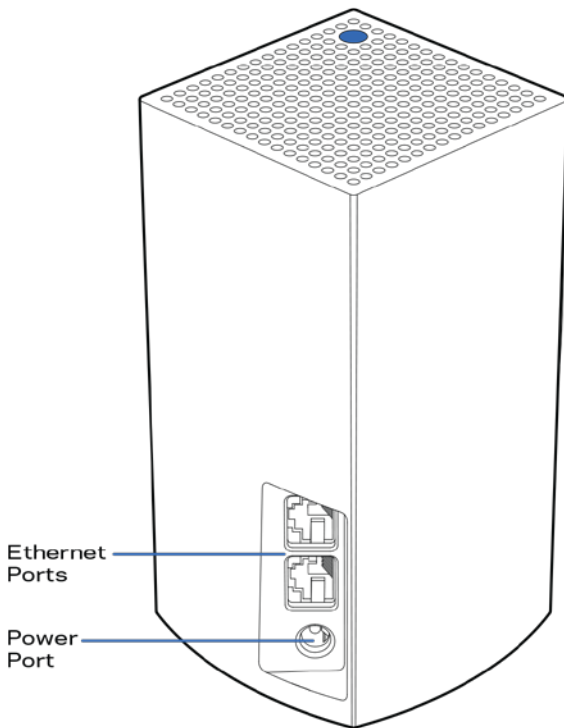

Ports Ethernet : connectez-vous à d'autres périphériques câblés sur votre réseau au moyen de câbles Ethernet. Un nœud de votre système Velop doit être connecté à votre modem ou routeur-modem. Les nœuds détectent s'ils sont connectés à un modem ou à un périphérique client.

Remarque : pour une performance optimale, utilisez un câble CAT5e ou de catégorie supérieure sur le port Ethernet.

Port d'alimentation : branchez l'adaptateur c.a. fourni sur ce port.

Partie inférieure

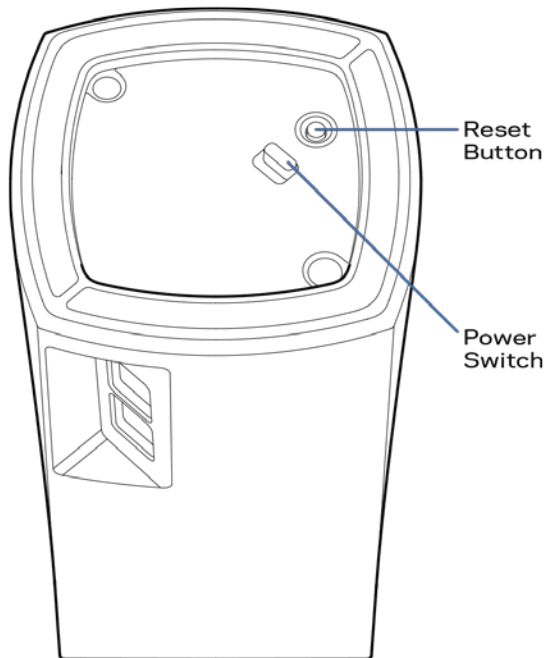

Bouton Reset (réinitialisation) : maintenez ce bouton enfoncé jusqu'à ce que le témoin lumineux sur la partie supérieure du nœud devienne rouge, s'estompe, puis redevienne rouge vif clignotant, pour réinitialiser le nœud aux paramètres établis par défaut à l'usine.

Interrupteur marche/arrêt : appuyez sur | (marche) pour mettre le nœud sous tension.

Aide

Où trouver de plus amples renseignements

- Linksys.com/support/Velop
- Section aide de l'application Linksys (lancez l'application et cliquez sur Aide dans le menu principal de navigation)

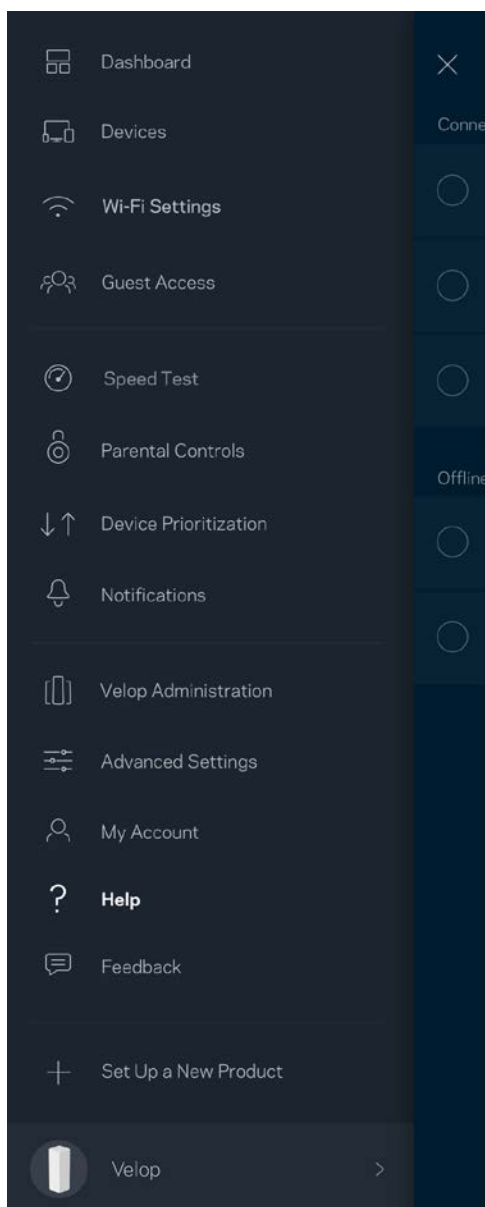

Remarque : les licences et la documentation relatives aux logiciels tiers utilisés dans ce produit peuvent être consultées à l'adresse suivante : <http://support.linksys.com/en-us/license>. Pour toute demande relative au code source LPG ou toute autre question, veuillez communiquer avec nous à l'adresse <http://support.linksys.com/en-us/gplcodecenter>.

Configuration

Téléchargez l'application Linksys. Vous avez besoin de cette application pour configurer Velop.

Visitez la boutique d'applications de votre appareil et cherchez Linksys.



Installez l'application, ouvrez-la et suivez les directives.

Remarque : Avant de la télécharger, assurez-vous que l'application fonctionne avec votre version d'Apple iOS ou d'Android OS.

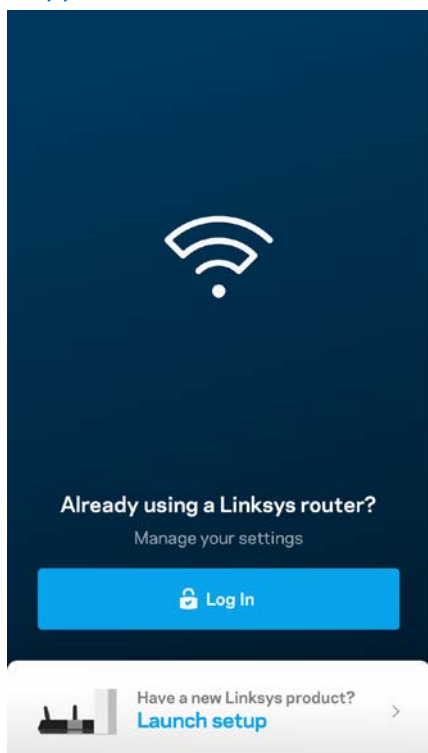

Au cours de la procédure de configuration, vous allez créer un compte Sans-fil intelligent Linksys qui vous permettra d'utiliser l'application pour consulter ou modifier les paramètres de votre système Velop partout où vous avez une connexion Internet.

Grâce au Sans-fil intelligent Linksys, vous pouvez notamment :

- modifier le nom et le mot de passe de votre réseau sans-fil;
- configurer l'accès d'invités;
- connecter des appareils au réseau sans-fil avec la fonction WPS;
- bloquer l'accès à Internet avec le contrôle parental;
- tester le débit de votre connexion Internet.

Remarque : nous vous enverrons un courriel de vérification au cours de la configuration. À partir de votre réseau domestique, cliquez sur le lien dans le courriel.

Mis à part le branchement de l'alimentation et du câble Ethernet, le processus de configuration via l'application fait tout le travail à votre place. Une fois la connexion établie, utilisez l'application pour personnaliser votre réseau sans-fil en lui donnant un nom et un mot de passe. Vous pouvez également donner des noms aux nœuds en fonction de leur emplacement pour que vous puissiez les identifier dans le cas peu fréquent où ils nécessiteraient une intervention.

Ce dont vous avez besoin

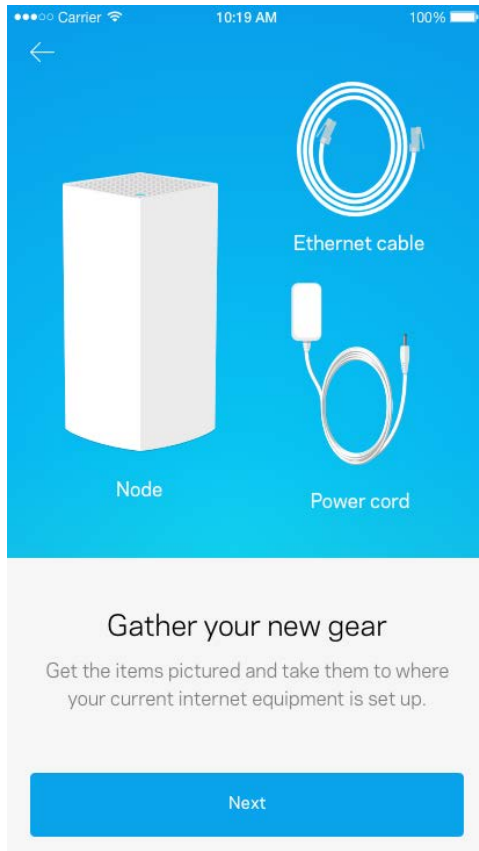

Trouvez une source d'alimentation à proximité de votre modem ou routeur-modem. Connectez-vous à votre premier nœud.

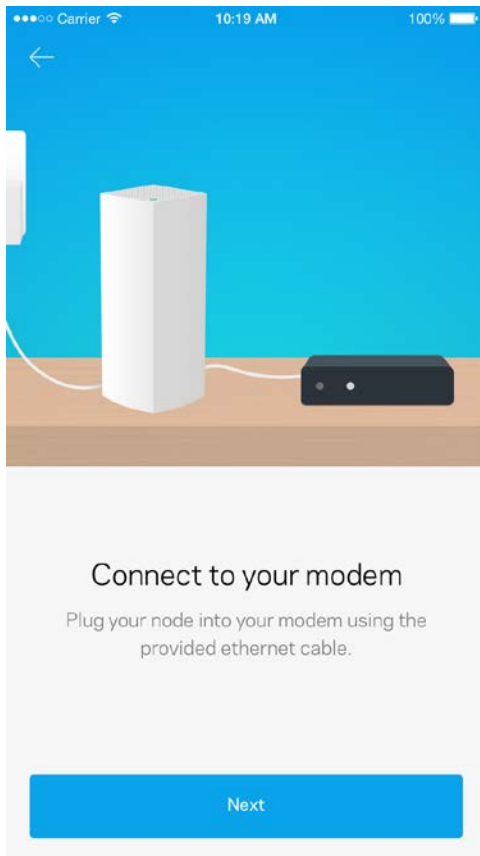

Si vous avez plusieurs nœuds, ils peuvent être installés n'importe où, à portée d'un autre nœud en fonctionnement. Un seul nœud doit être raccordé par câble au modem ou routeur-modem. Ne vous inquiétez pas, l'application vous aidera à positionner vos nœuds.

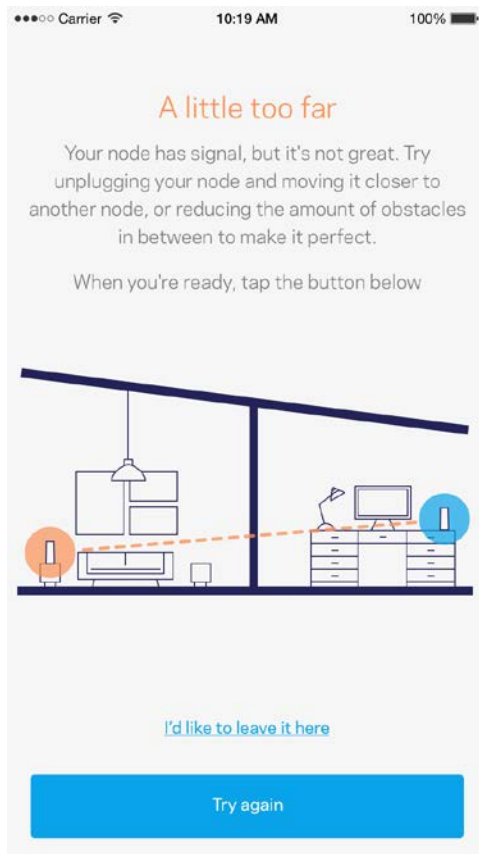

Imprimez cette page, puis inscrivez les paramètres de votre réseau sans-fil et de votre compte au tableau ci-dessous à titre de référence. Rangez vos notes dans un endroit sûr.

Nom du réseau sans-fil	
Mot de passe du réseau sans-fil	
Mot de passe d'administrateur	
Nom du réseau d'invité	
Mot de passe du réseau d'invité	
Nom d'utilisateur Sans-fil intelligent Linksys	
Mot de passe Sans-fil intelligent Linksys	

Paramètres du système Velop

En utilisant votre application Linksys, vous pouvez consulter ou modifier les paramètres du système Velop afin de rendre votre sans-fil plus sécuritaire ou d'améliorer le fonctionnement d'un appareil ou d'un jeu. Vous pouvez accéder aux paramètres à partir de n'importe quel endroit dans le monde si vous avez une connexion Internet, et si vous n'êtes pas en ligne, vous pouvez aussi accéder directement à votre système Velop à partir de votre réseau domestique.

Connectez-vous à votre compte dans le nuage Sans-fil intelligent Linksys

1. Ouvrez l'application Linksys.

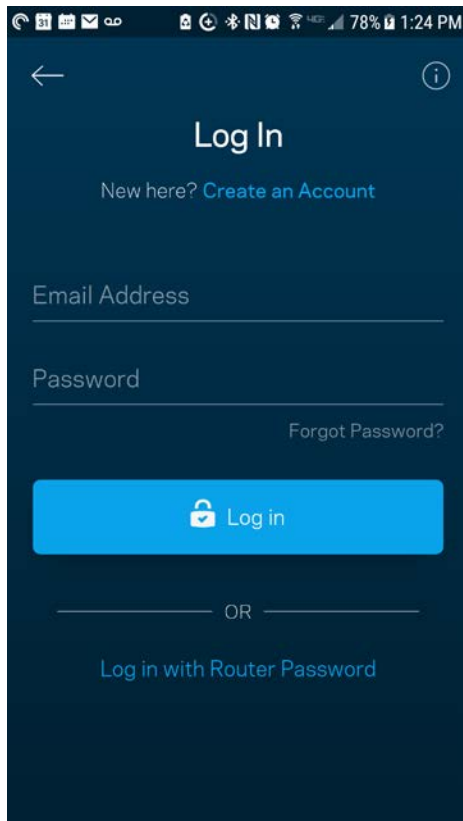

2. Entrez l'adresse de courriel utilisée pour créer votre compte.
3. Entrez le mot de passe de votre compte.
4. Touchez **Connexion**.

Tableau de bord

Le tableau de bord vous donne un aperçu de votre réseau sans-fil. Vous pouvez voir combien d'appareils sont connectés à votre système Velop. Vous pouvez également partager le mot de passe du réseau sans-fil et autoriser l'accès d'invités au sans-fil. Le tableau de bord vous indique également si le contrôle parental est actif sur certains appareils ou s'ils sont prioritaires pour l'accès au sans-fil.

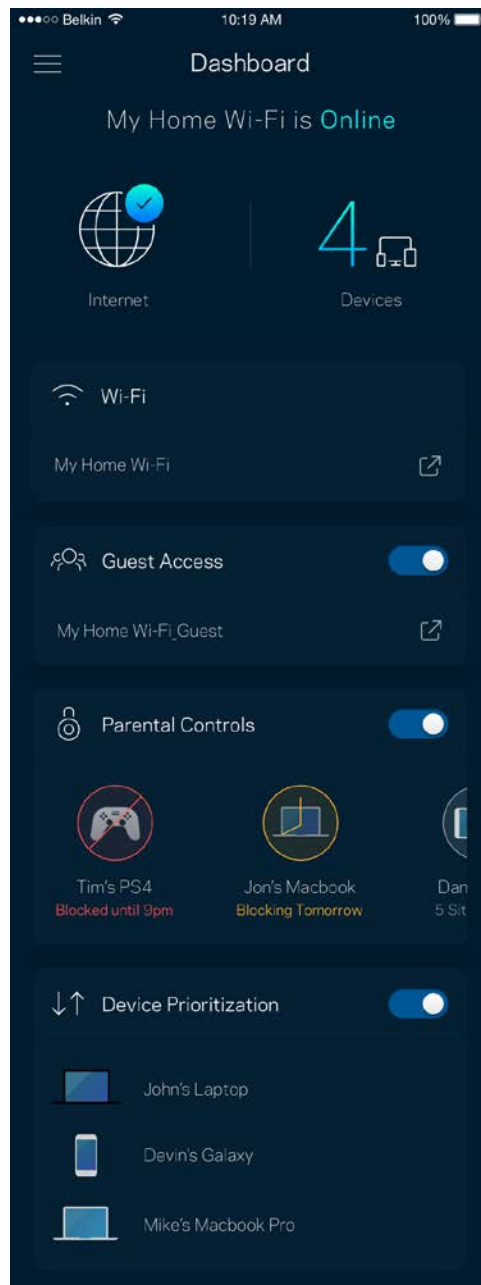
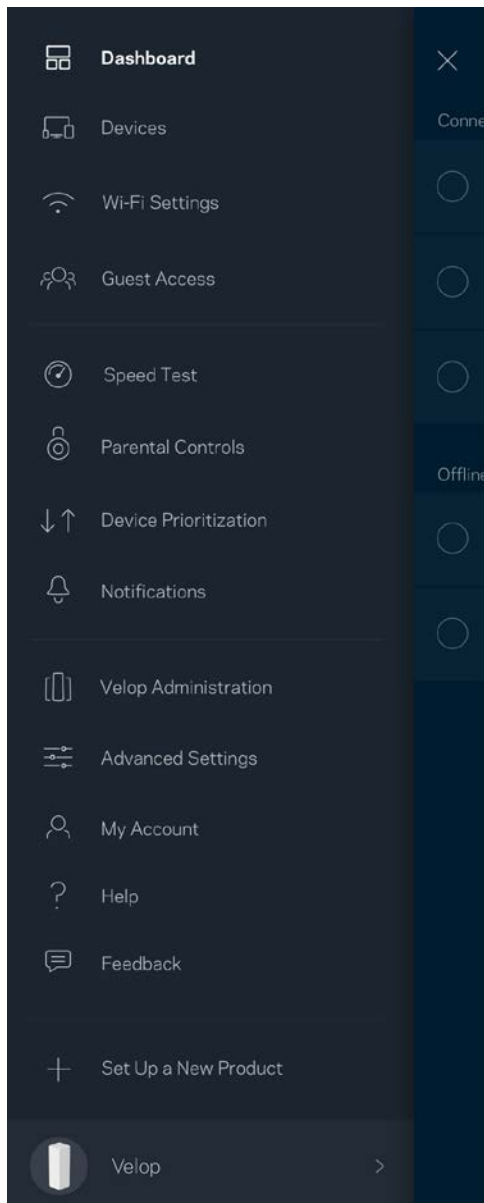

Appareils

Consultez et modifiez les détails concernant tous les appareils connectés à votre sans-fil. Vous pouvez voir quels périphériques sont connectés à votre réseau principal et à votre réseau d'invités ou afficher des renseignements sur chacun de ces périphériques.

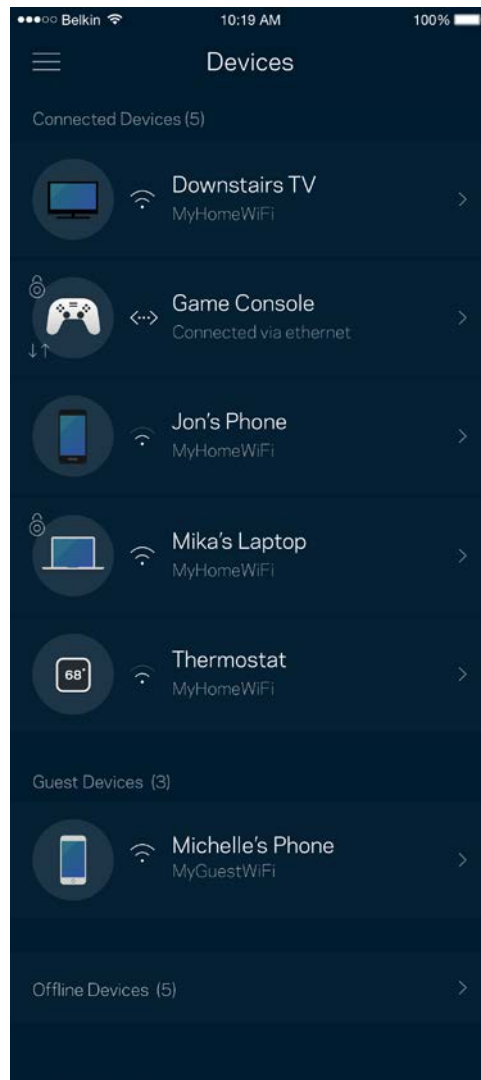
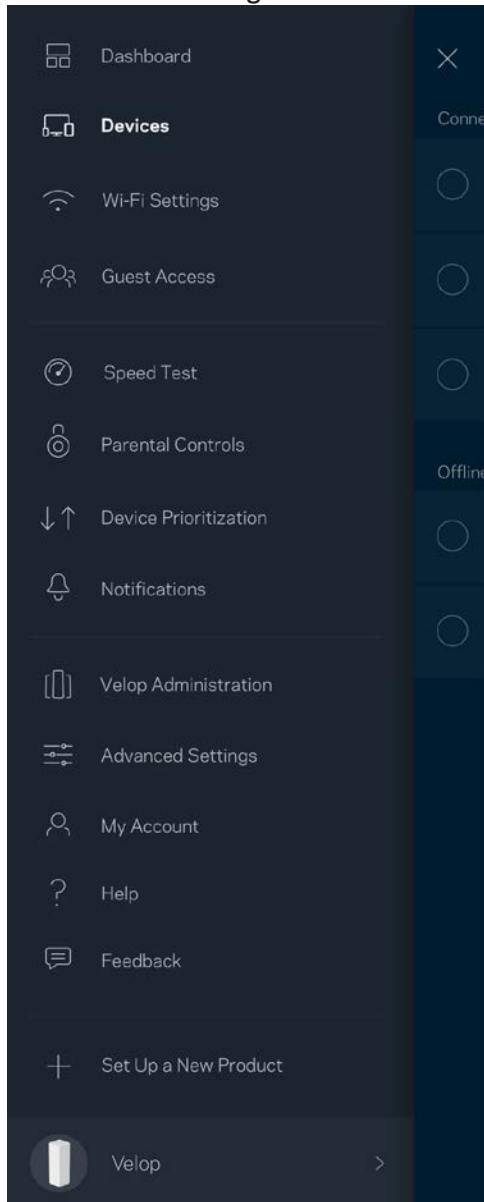

Pour afficher ou modifier les détails des appareils

À partir de l'écran Appareils, vous pouvez modifier les noms des appareils et les icônes qui leur sont associées. Vous pouvez également prioriser des appareils, définir le contrôle parental et consulter les détails du réseau sans-fil. Touchez un des appareils de la liste pour afficher ses détails.

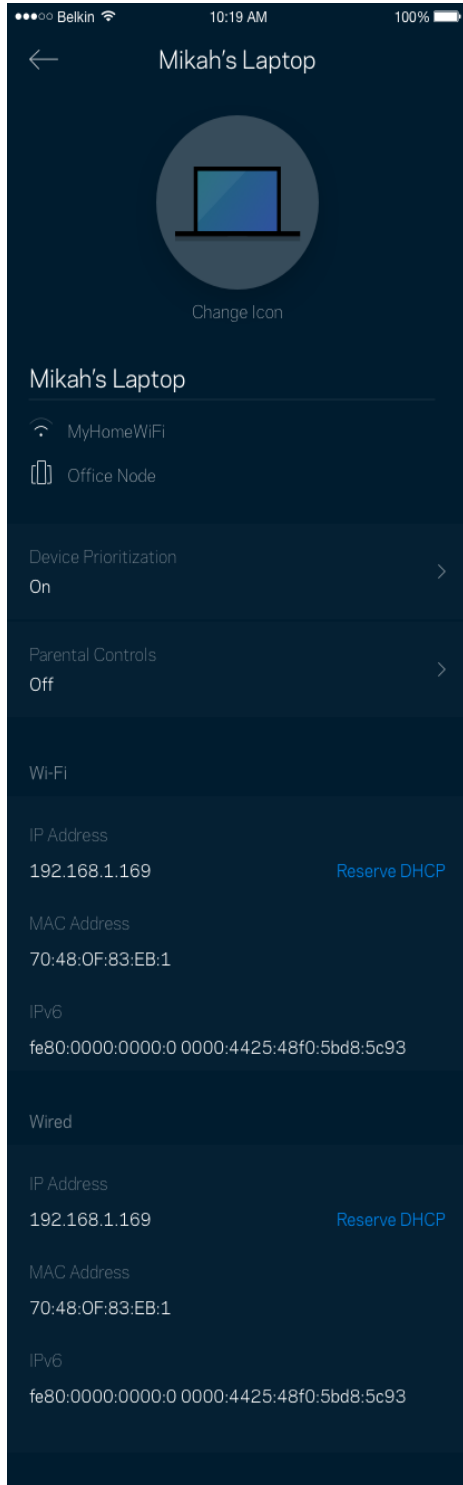

Paramètres du sans-fil

Vous pouvez consulter ou modifier le nom et le mot de passe de votre réseau sans-fil et connecter les appareils à l'aide de Wi-Fi Protected Setup™.

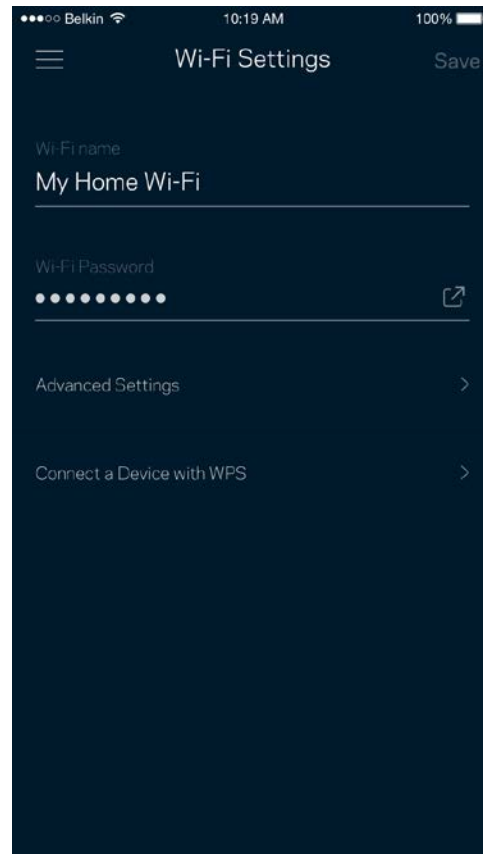
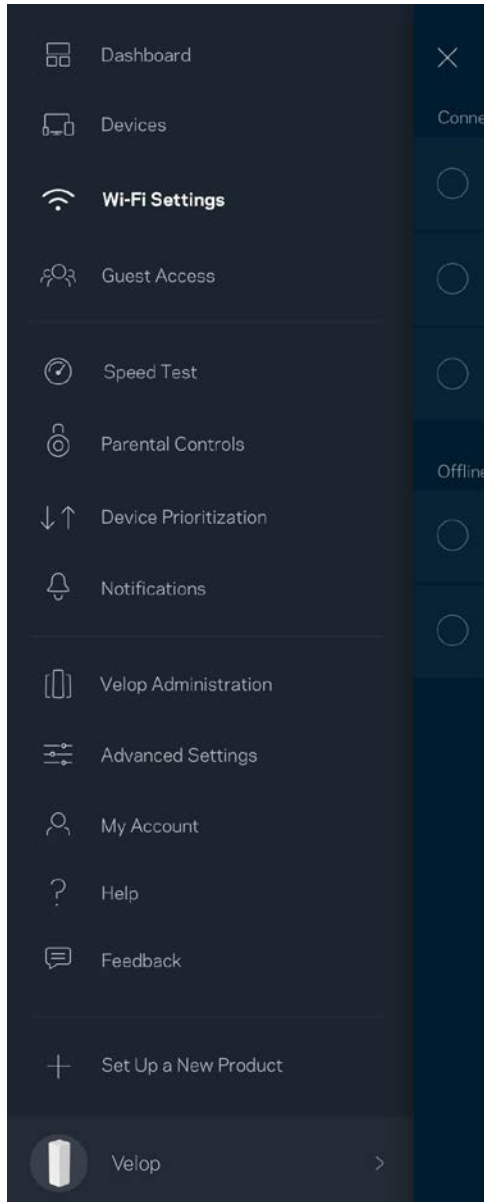

Paramètres avancés

Les utilisateurs avancés peuvent modifier le type de sécurité par défaut et le mode du sans-fil. Ne modifiez pas ces paramètres si vous n'avez pas une grande expérience des réseaux sans-fil. Le Détecteur de canaux cherchera les canaux sans-fil les plus ouverts dans votre secteur afin d'optimiser les performances de votre système Velop. Si vous avez plusieurs nœuds dans votre système Velop, le Détecteur de canaux trouvera le meilleur canal pour chacun d'eux.

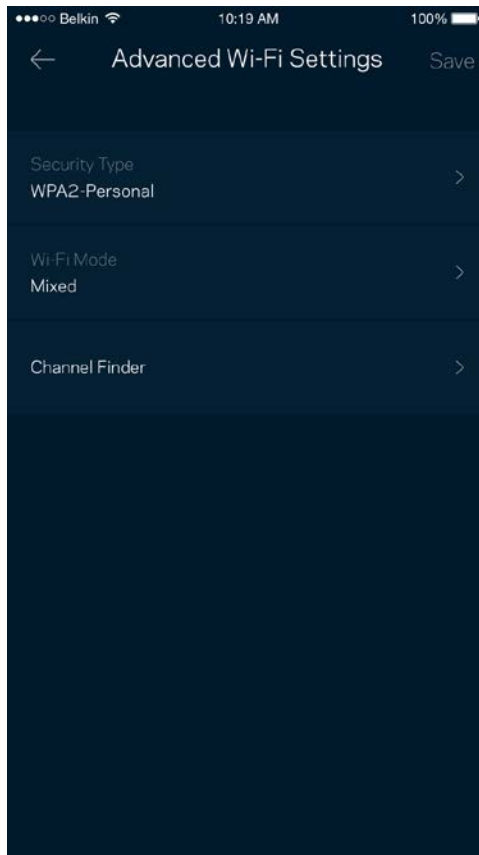

Connecter un appareil avec WPS

La fonction Wi-Fi Protected Setup vous permet de connecter facilement des appareils sans-fil à votre réseau sans-fil sans avoir à entrer manuellement les paramètres de sécurité.

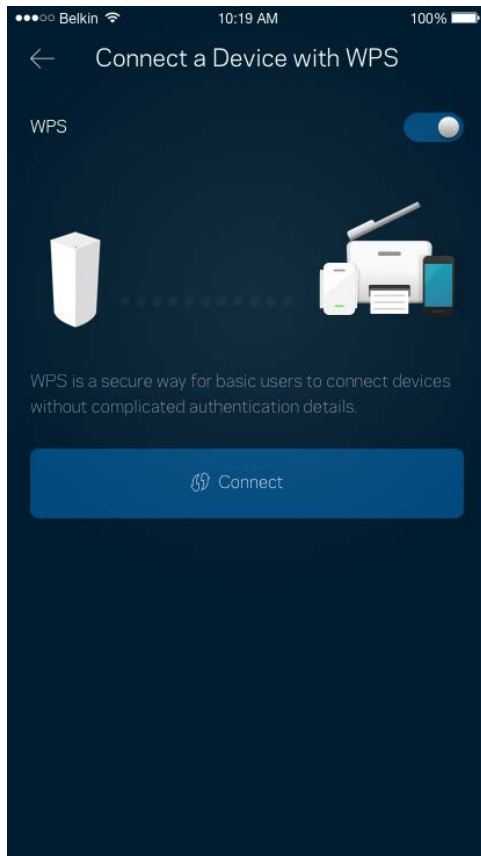

Accès d'invité

Utilisez l'Accès d'invité pour permettre à vos invités de se connecter à Internet tout en limitant leur accès à d'autres ressources connectées à votre sans-fil. Envoyez le mot de passe par courriel ou message texte.

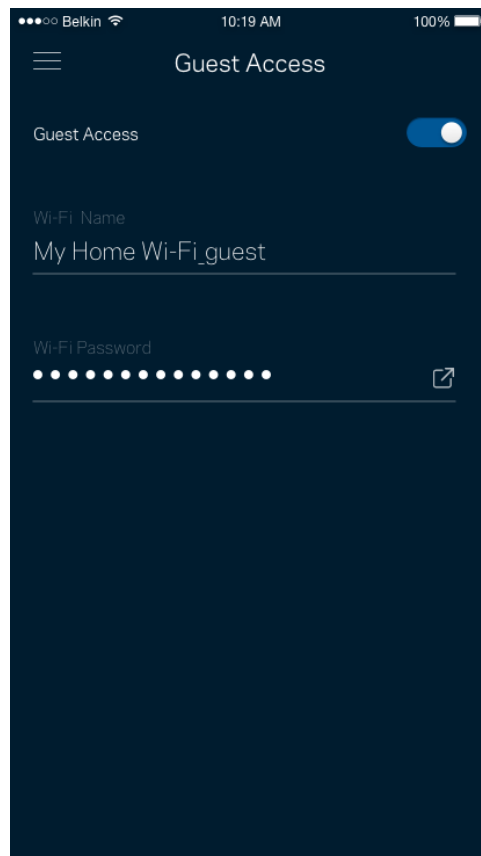
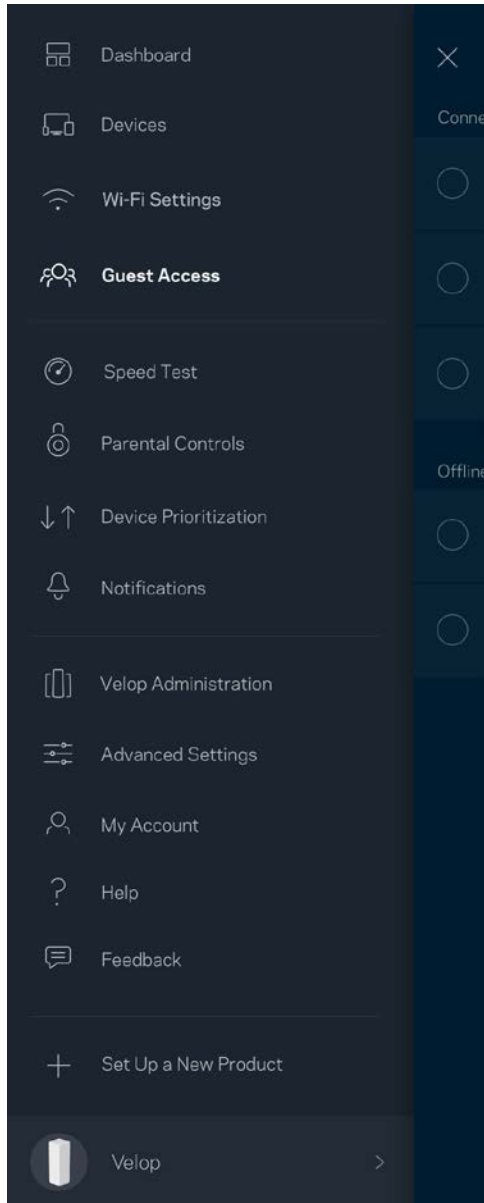

Test de vitesse

Effectuez un test de vitesse pour vous assurer de bénéficier des vitesses de connexion que vous payez. Le test de vitesse facilite également la priorisation des appareils parce que ses résultats déterminent la distribution du sans-fil vers les appareils prioritaires.

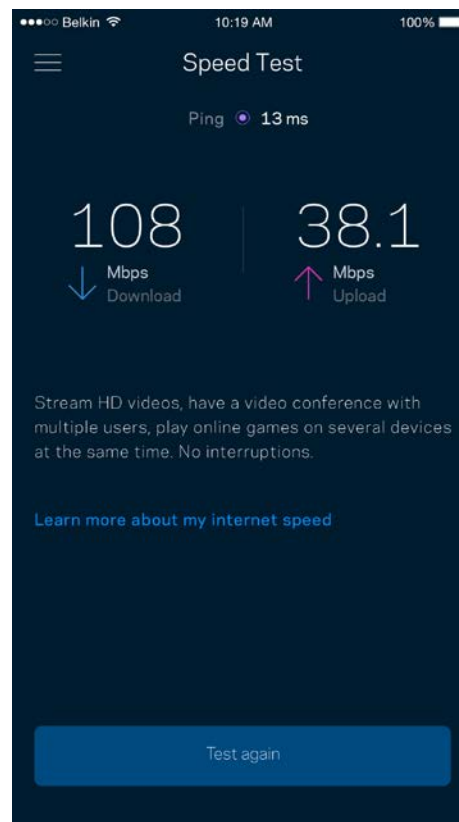
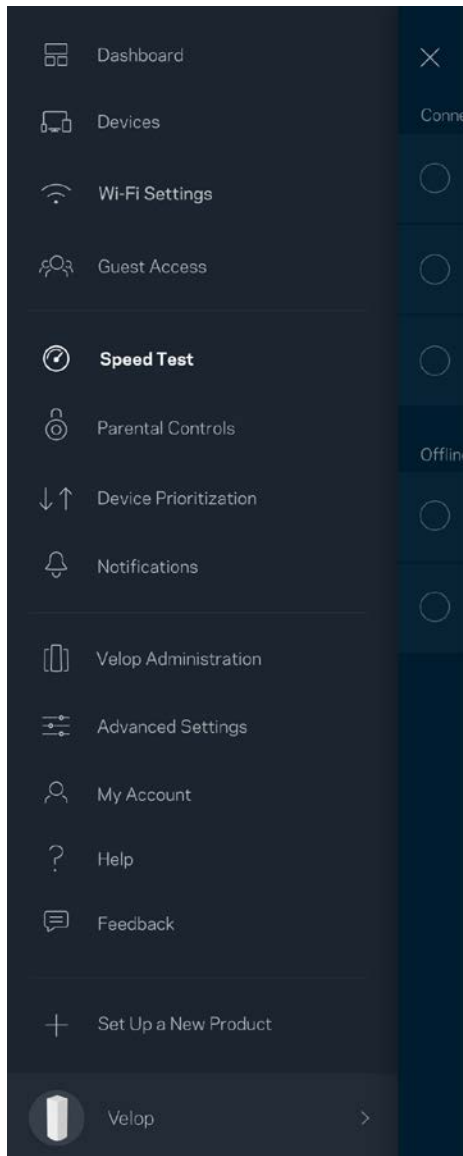

- **Le débit descendant** est la vitesse à laquelle le contenu Internet est téléchargé vers votre système Velop.
- **Le débit montant** est la vitesse à laquelle vous pouvez téléverser du contenu vers Internet.

Remarque : les vitesses de connexion Internet sont déterminées en tenant compte de divers facteurs, notamment le type de compte FAI, le trafic Internet local et mondial, de même que le nombre d'appareils à votre domicile qui partagent la connexion.

Contrôle parental

Le contrôle parental permet de déterminer à quel moment vos enfants peuvent accéder à Internet et ce qu'ils peuvent y faire. Vous pouvez bloquer l'accès Internet de certains appareils ou bloquer des sites Web spécifiques.

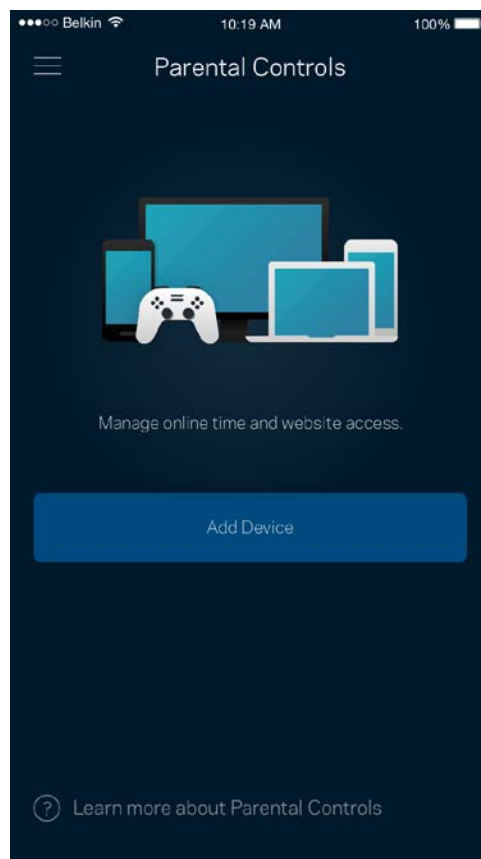
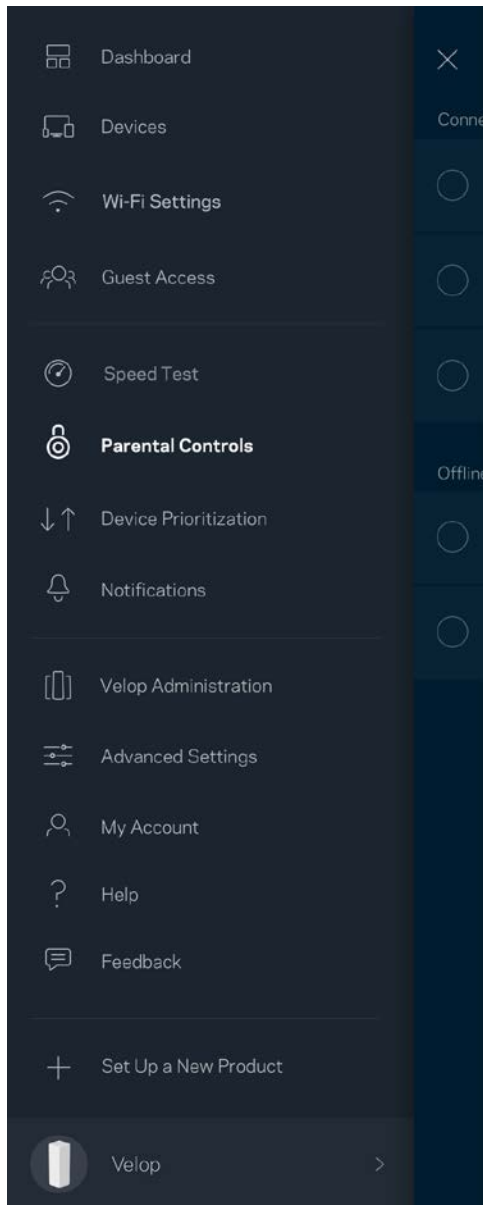

Priorisation des appareils

Choisissez jusqu'à trois appareils qui auront la priorité pour l'utilisation de votre connexion Internet. Ces appareils, qu'ils soient filaires ou sans fil, bénéficieront toujours du meilleur accès lors de leur connexion. Velop effectue un test de vitesse pour déterminer la meilleure distribution du sans-fil à vos appareils priorités. Les autres appareils se partageront la capacité restante. Les appareils priorités apparaissent sur le tableau de bord.

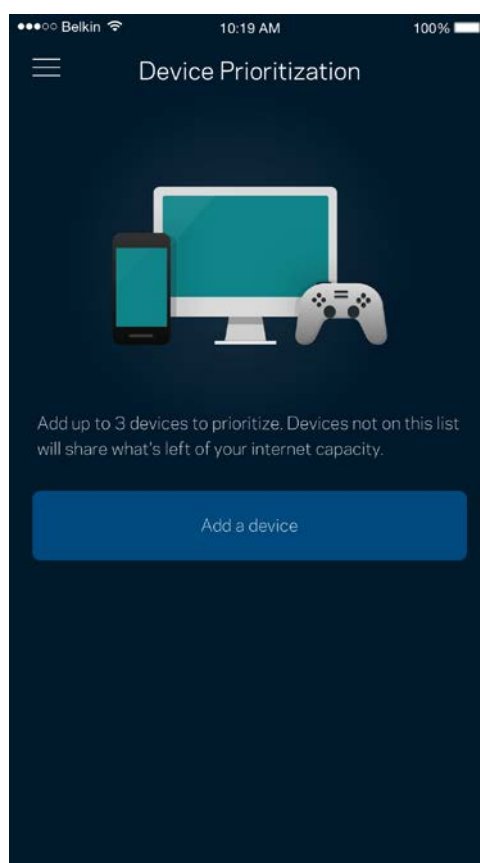
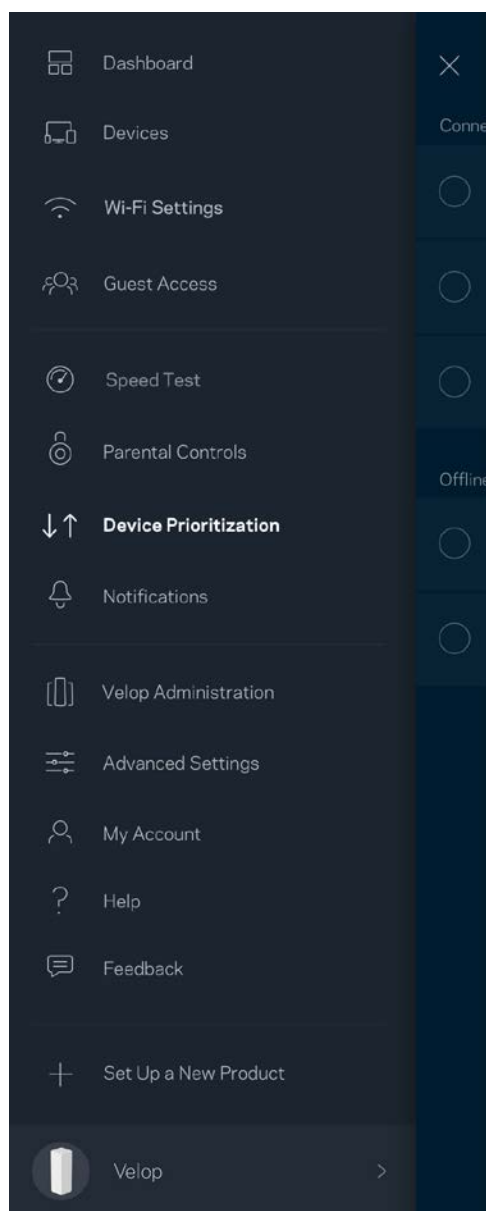

Notifications

Velop peut vous aviser lorsqu'un nœud de votre système se déconnecte. Vous pouvez également demander à Velop de vous alerter lorsqu'un nœud est connecté avec un câble Ethernet à un autre nœud et qu'il est prêt à être configuré. Vous devez activer les notifications dans les paramètres de votre appareil mobile pour autoriser Velop à vous aviser.

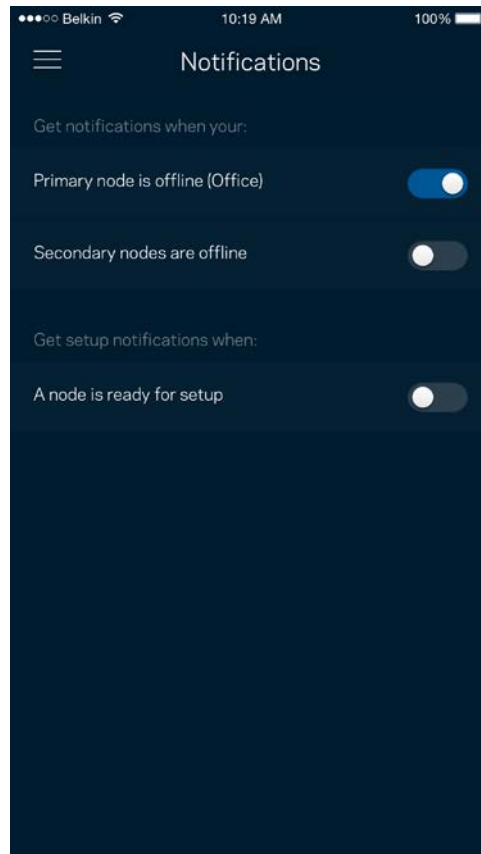
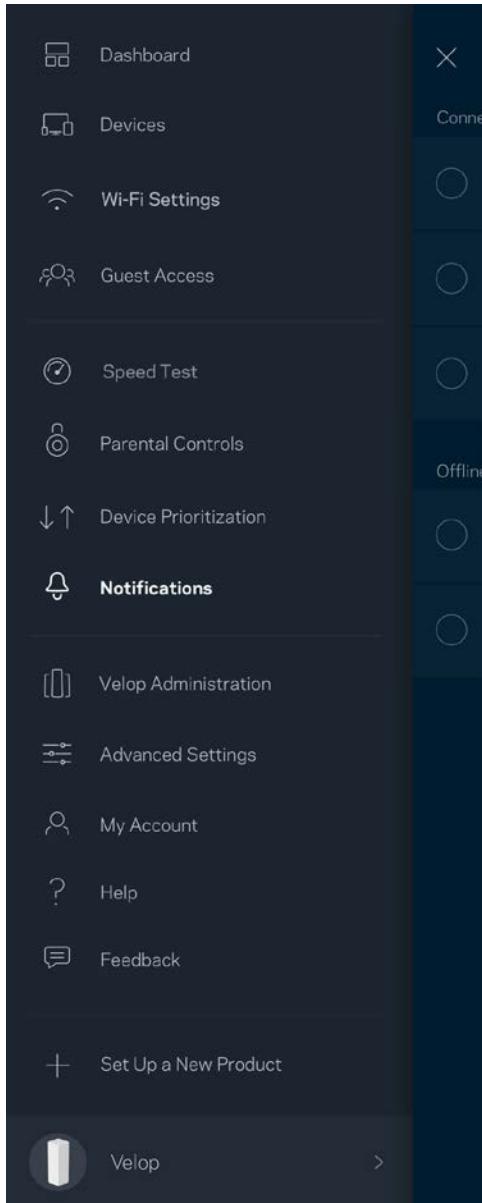

Administration Velop

Utilisez l'écran d'Administration Velop pour modifier le mot de passe administrateur et l'indice, et consulter différents renseignements (numéro de modèle, numéro de série et renseignements IP) relatifs à tous les nœuds présents sur votre réseau sans-fil.

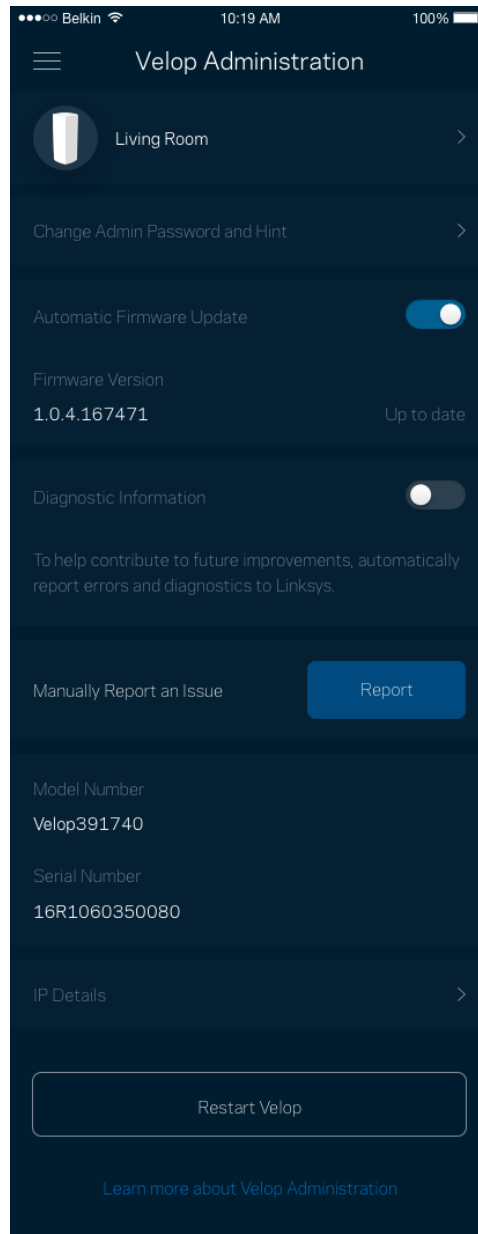
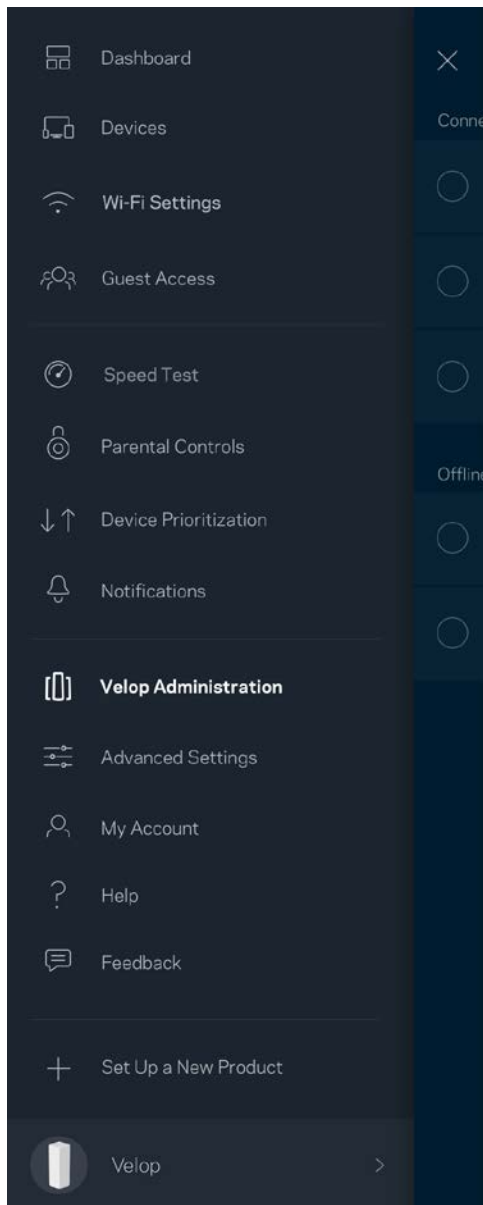

Vous pouvez choisir d'envoyer automatiquement des rapports de plantage à Linksys et contribuer ainsi à l'amélioration de l'expérience sans-fil. Vous pouvez aussi signaler manuellement des problèmes particuliers à Linksys.

Les renseignements suivants seront envoyés avec votre description du problème :

<ul style="list-style-type: none">• Version de l'application	<ul style="list-style-type: none">• Type de connexion (<i>connexion par le nuage : affiche l'adresse courriel associée, connexion locale : affiche « admin Velop »</i>)
<ul style="list-style-type: none">• Modèle de l'appareil	<ul style="list-style-type: none">• Type de connexion WAN [réseau étendu] (<i>affiche Sans-fil ou Ethernet</i>)
<ul style="list-style-type: none">• Version du système d'exploitation de l'appareil	<ul style="list-style-type: none">• Date : (<i>jour/mois/année, heure, fuseau horaire</i>)

Paramètres avancés

Paramètres de connexion Internet

Vous pouvez choisir les modalités de connexion Internet de votre système Velop. Le type de connexion par défaut est *Configuration automatique - DHCP*. Les autres types de connexion dépendent de votre FAI ou de l'utilisation que vous envisagez pour votre système Velop. Les utilisateurs avancés peuvent utiliser les *Paramètres supplémentaires* pour cloner des adresses MAC et définir la MTU (Unité de transmission maximale).

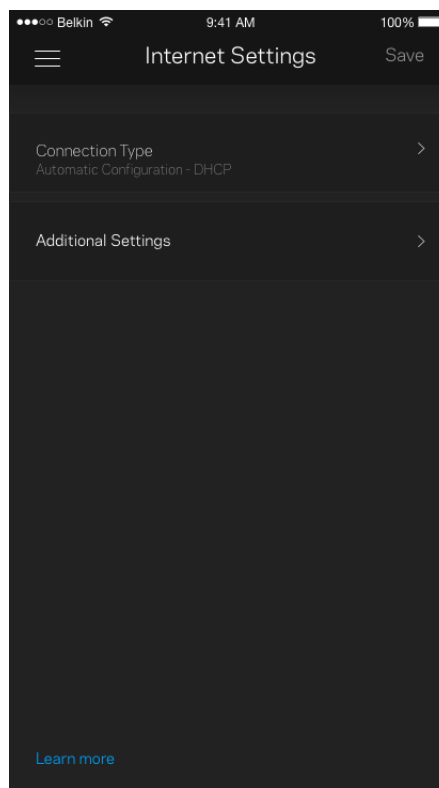
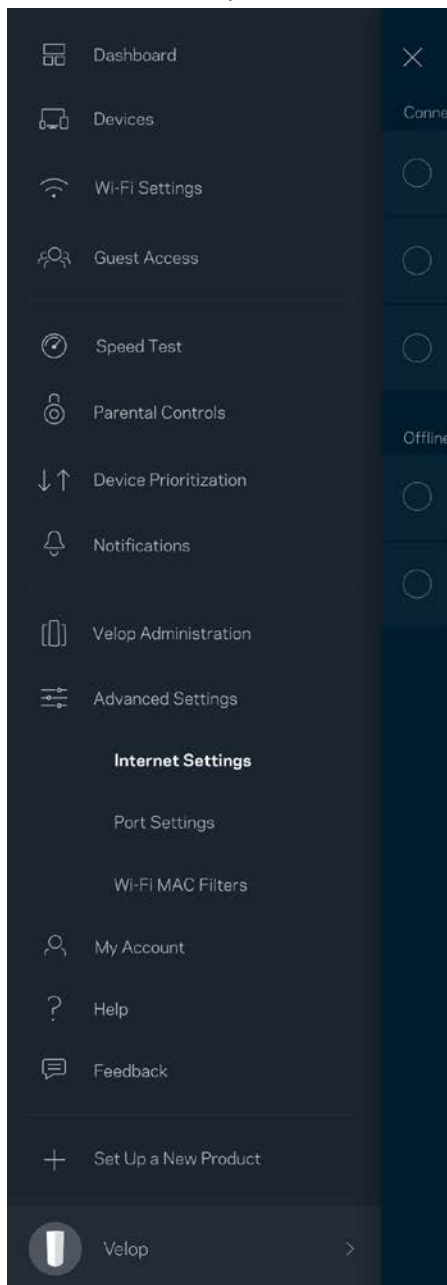

Paramètres de ports

La redirection de port (pour un port unique, plusieurs ports ou une plage de ports) envoie le trafic d'arrivée d'un ou plusieurs ports donnés vers un appareil ou un port défini sur votre réseau sans-fil. Pour le déclenchement de plage de ports, Velop surveille le trafic sortant sur des numéros de port spécifiques. Velop mémorise l'adresse IP de l'appareil qui demande les données de sorte que lorsque les données demandées lui sont retournées, elles sont réacheminées à l'appareil approprié.

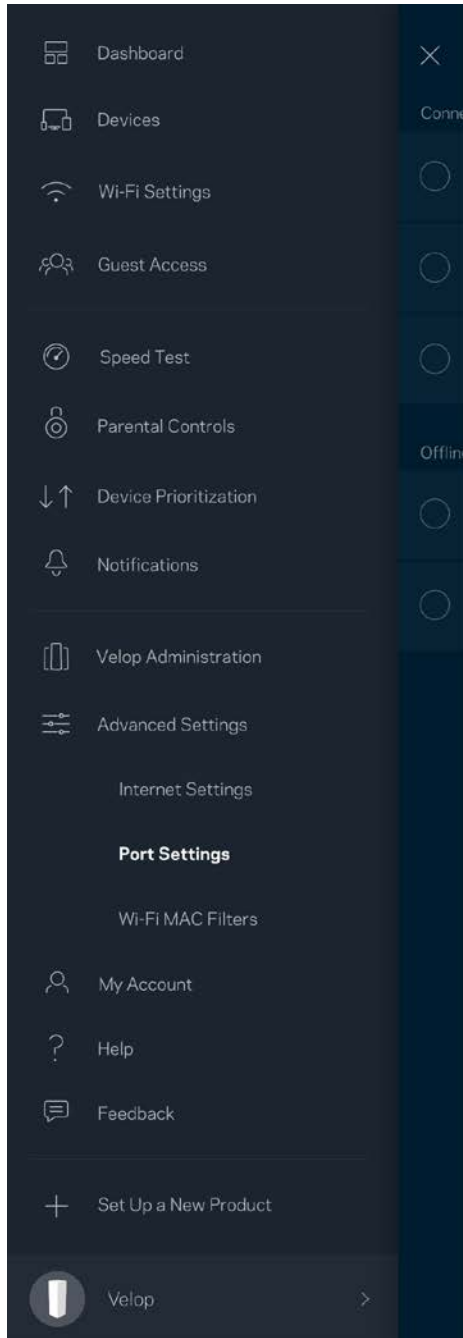

Filtres MAC sans-fil

Chaque périphérique réseau dispose d'une adresse MAC (contrôle d'accès au support) à 12 chiffres. Vous pouvez créer une liste d'adresses MAC, puis autoriser ou bloquer l'accès de ces appareils à votre réseau sans-fil.

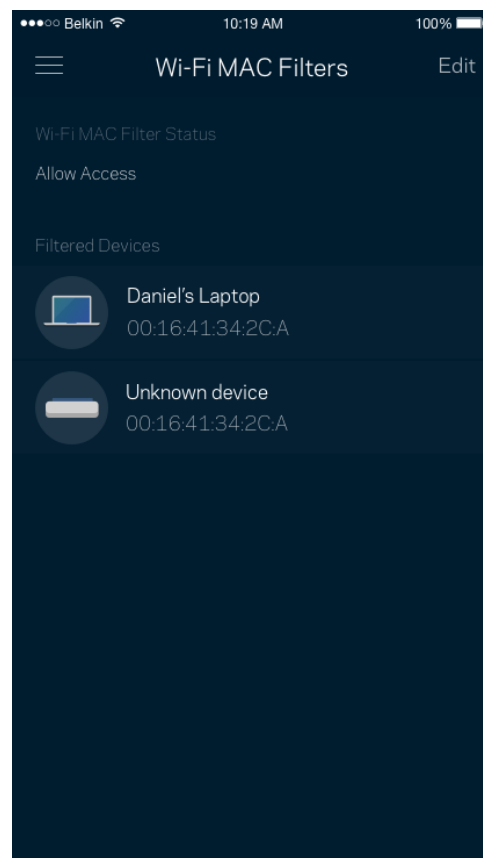
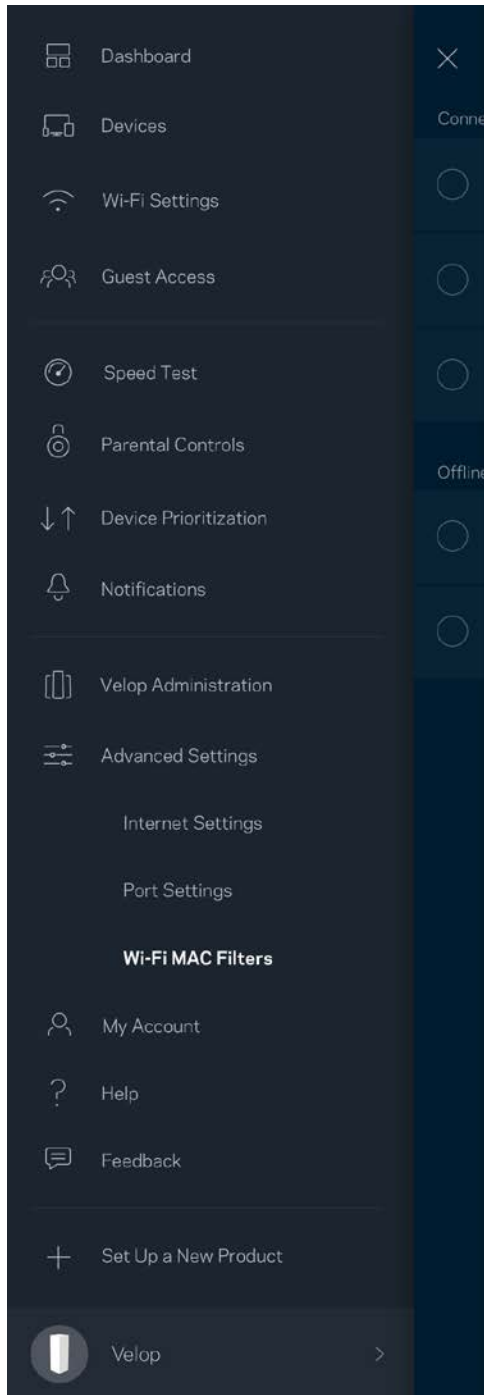

Mon compte

Modifiez le mot de passe de votre compte Linksys et choisissez de recevoir les dernières nouvelles et offres spéciales de Linksys.

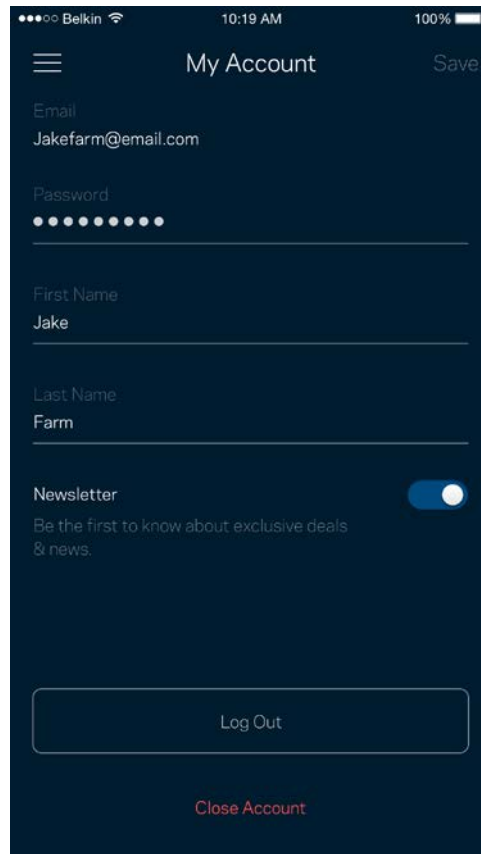
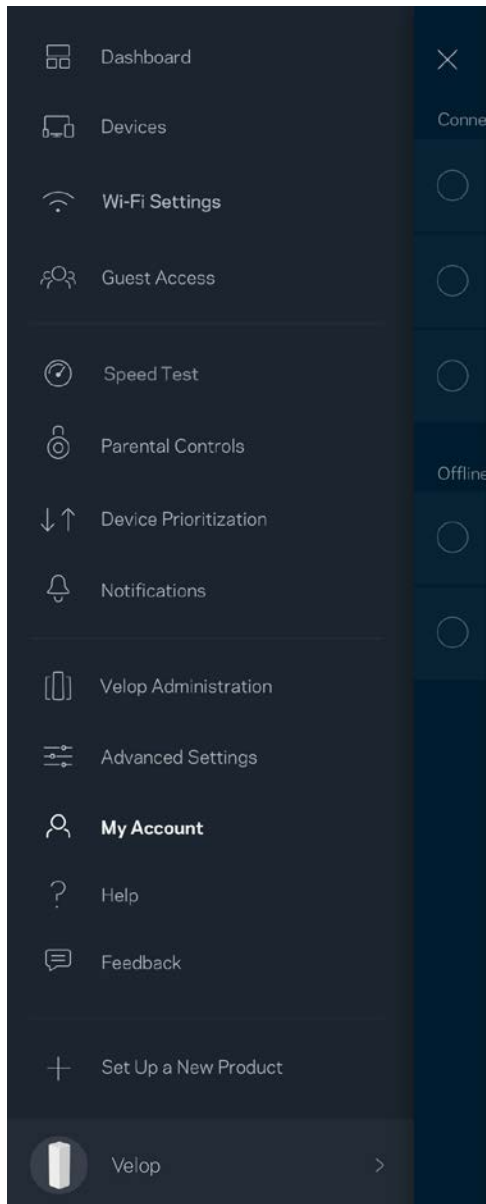

Aide

Un problème avec l'application? Besoin de renseignements supplémentaires sur une fonction? Touchez Aide pour avoir des explications.

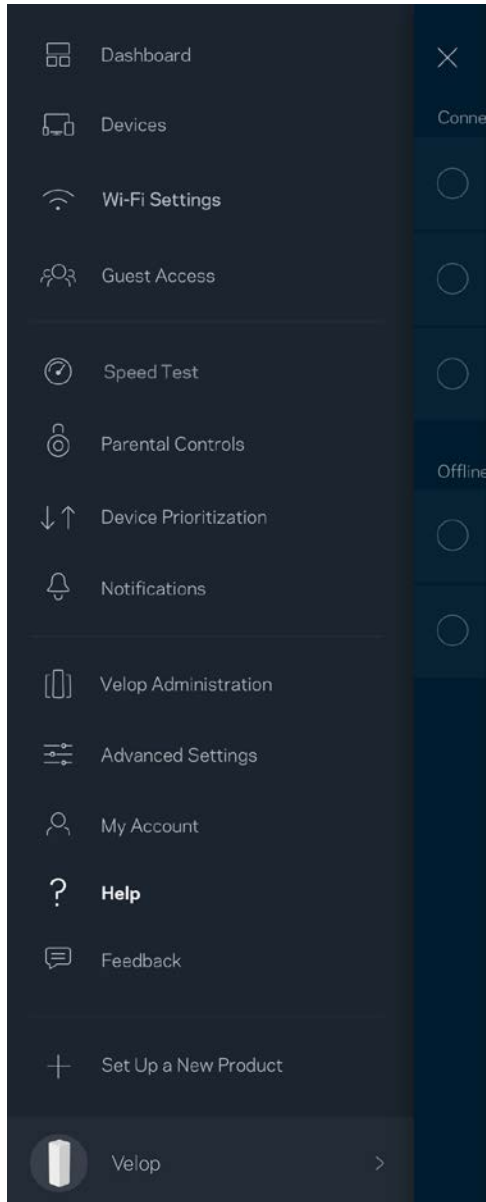

Commentaires

Vous avez l'occasion de nous donner votre opinion. Évaluez l'application dans votre boutique d'applications, envoyez-nous une suggestion ou signalez un problème qui vous empêche de profiter d'une bonne expérience.

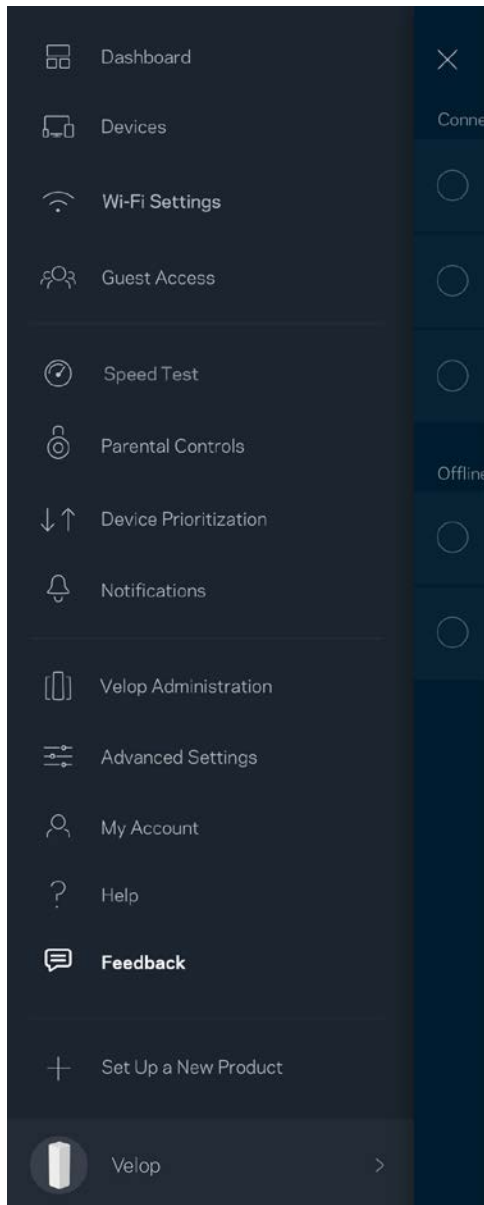

Connexion directe à Velop

Même si vous n'êtes pas connecté à Internet, vous pouvez accéder à votre système Velop. Connectez-vous à votre nom de réseau sans-fil, lancez l'application Linksys et touchez *Connectez-vous avec le mot de passe d'administrateur* vers le bas de l'écran. Vous ne pourrez pas accéder à votre compte Sans-fil Linksys hors connexion.

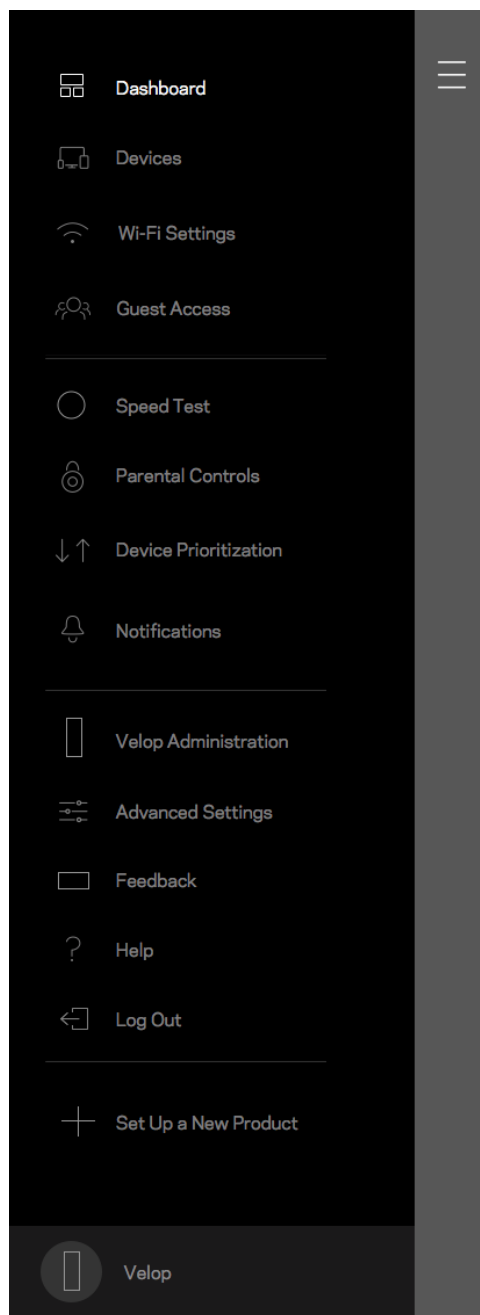
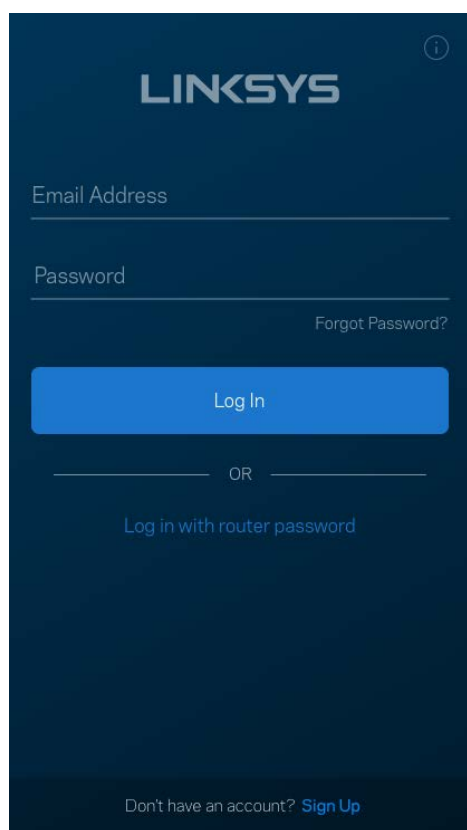

Mot de passe d'administrateur Velop

Nous avons créé un mot de passe d'administrateur Velop sécurisé au cours de la configuration. Pour le modifier, touchez *Administration Velop* puis *Modifier le mot de passe d'administrateur* et l'indice.

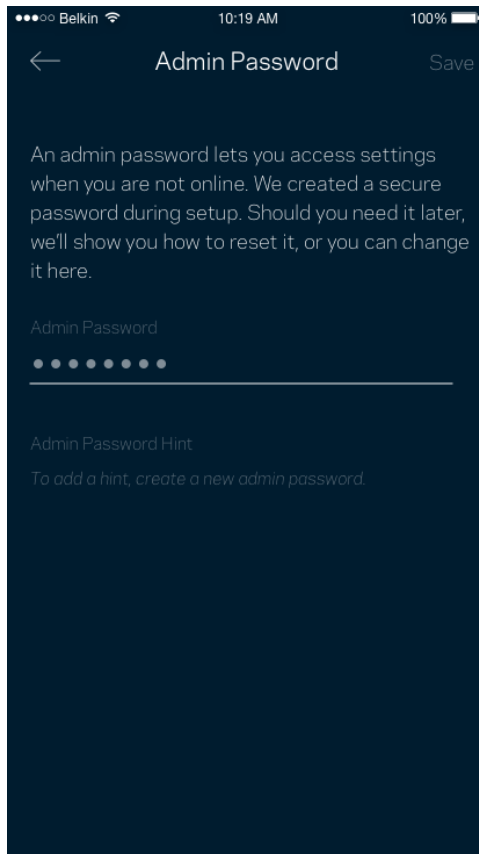

Pour assurer la sécurité de votre système Velop, nous vous enverrons un courriel en cas de modification du mot de passe d'administrateur.

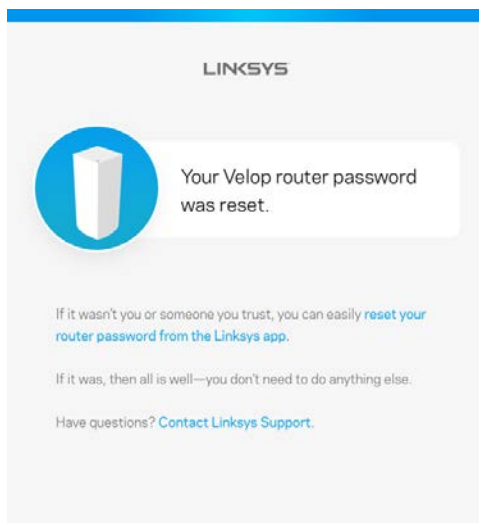

Restauration des paramètres par défaut du fabricant

Vous ne devriez jamais avoir besoin de réinitialiser votre Velop à ses paramètres d'usine. C'est une procédure très perturbatrice. Une réinitialisation aux paramètres d'usine rétablit l'état de votre système Velop au moment où vous l'avez extrait de son emballage, nécessitant ainsi que vous répétiez la procédure de configuration. Tous les paramètres que vous avez personnalisés lors de la configuration et ultérieurement, tels que le nom de réseau sans-fil, les mots de passe, le type de sécurité, seront effacés. Tous les appareils sans fil seront déconnectés de votre réseau sans-fil.

Pour réinitialiser votre Velop :

- Assurez-vous que votre nœud est branché sur une source d'alimentation et qu'il est allumé, puis appuyez de manière prolongée sur le bouton Reset (Réinitialisation) au bas du nœud. Le témoin lumineux sur la partie supérieure du nœud va devenir rouge puis s'estomper en clignotant. Ne relâchez pas le bouton avant que le voyant s'éteigne puis devienne rouge vif.

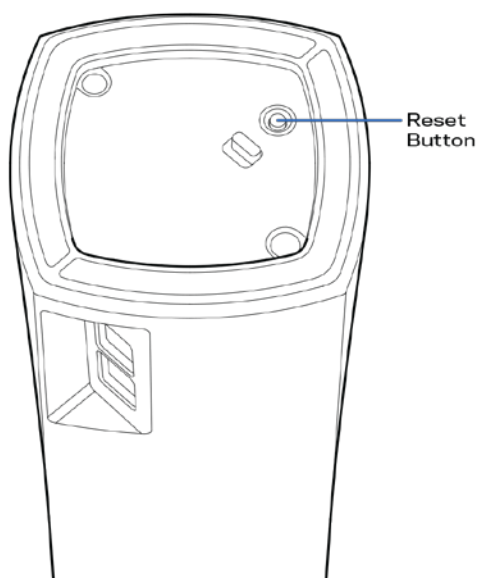

Remarque : si vous avez plusieurs nœuds dans votre système Velop, vous pourriez avoir besoin de tous les réinitialiser à leurs paramètres d'usine. Vous pouvez faire cela en réinitialisant le nœud principal. Tous les autres nœuds se réinitialiseront automatiquement.

Caractéristiques techniques

Velop Linksys

Nom du modèle	Velop
Numéro du modèle	WHW01/VLP01
Vitesse du port du commutateur	10/100/1000 Mbit/s
Fréquence radio	2,4 GHz et 5 GHz
Nombre d'antennes	3
Ports	Alimentation, Ethernet
Boutons	Marche/arrêt, Reset (Réinitialisation)
Voyants DEL	Un témoin lumineux multicolore pour l'alimentation et l'état
Fonctions de sécurité	WPA2-Personnel
Bits de clé de sécurité	Cryptage de données jusqu'à 128 bits

Environnement d'exploitation

Dimensions	78,74 x 78,74 x 139,7 mm (3,1 x 3,1 x 5,5 po)
Poids unitaire	320 g (0,71 lb)
Alimentation	12 V, 1 A
Certifications	FCC, IC, CE, Wi-Fi (IEEE 802.11a/b/g/n/ac)
Température (fonctionnement)	0 à 40 °C (32 à 104 °F)
Température (entreposage)	-20 à 60 °C (-4 à 140 °F)
Humidité (marche)	10 % à 80 % d'humidité relative, sans condensation
Humidité (entreposage)	5 % à 90 %, sans condensation

Remarques :

Pour en savoir plus à propos de la conformité aux normes, la garantie et la sécurité, rendez-vous sur Linksys.com/support/Velop.

Les spécifications peuvent changer sans préavis.

Les performances maximales sont conformes à la norme IEEE 802.11. Les performances réelles peuvent varier, notamment une capacité de réseau sans fil, un taux de débit de données et une portée moindres. La performance dépend de nombreux facteurs, conditions et variables, dont l'éloignement du point d'accès, le volume du trafic réseau, les matériaux et la construction de l'édifice, le système d'exploitation utilisé, la combinaison des produits sans fil utilisés, les interférences ainsi que d'autres conditions défavorables.

Rendez-vous sur linksys.com/support/Velop pour notre soutien technique primé.

BELKIN, LINKSYS et de nombreux noms de produits et logos sont des marques de commerce du groupe de sociétés Belkin. Les autres marques mentionnées sont la propriété de leur détenteur respectif.

© Belkin International, Inc. ou ses sociétés affiliées, 2018. Tous droits réservés.

LNKPG-00519 Rév. A00

LINKSYS®

دليل المستخدم

Velop

WHW01/VLP01

جدول المحتويات

4	نظرة عامة على المنتج
4	الجزء الأمامي/العلوي
5	الجزء الخلفي
5	الجزء الأسفل
6	مكان العثور على المزيد من التعليمات
7	الإعداد
8	ما تحتاجه
12	إعدادات نظام Velop
12	سجل دخولك إلى حساب Linksys Smart Wi-Fi على السحابة
13	لوحة المعلومات
14	الأجهزة
15	لعرض تفاصيل جهاز أو تغييرها
16	إعدادات Wi-Fi
17	الإعدادات المتقدمة
18	توصيل جهاز باستخدام WPS
19	وصول الضيوف
20	اختبار السرعة
21	عناصر المراقبة الأبوية
22	تحديد أولويات الجهاز
23	إعلامات
24	إدارة Velop
25	الإعدادات المتقدمة
25	إعدادات الإنترنت
26	إعدادات المنفذ
28	حسابي
29	التعليمات
30	التعليقات
31	الاتصال بـ Velop مباشرة
32	كلمة مرور مسؤول Velop
33	كيفية استعادة إعدادات المصنع الافتراضية
34	المواصفات

نظرة عامة على المنتج

الجزء الأمامي/العلوي

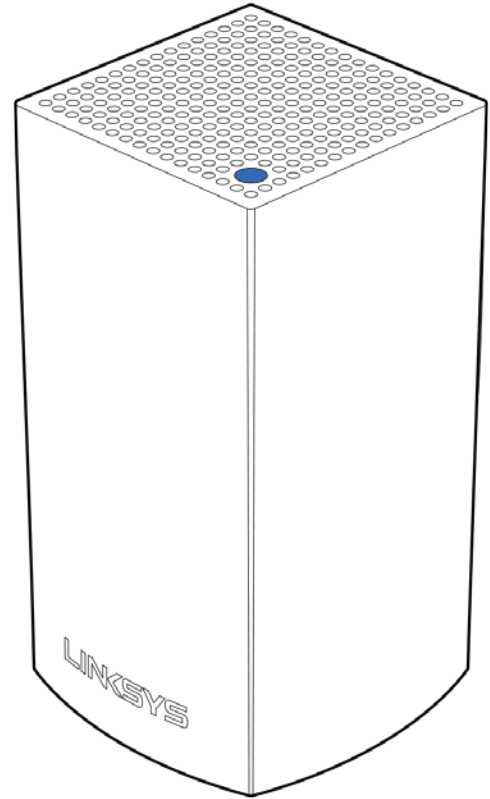

يعطيك الضوء الذي أعلى العقدة معلومات حول تشغيل العقدة.

وصف الضوء	الحالة
أزرق وامض	العقدة قيد البدء
أزرق ثابت	العقدة تعمل بكفاءة
أرجواني وامض	العقدة مقترنة بالهاتف لإجراء الإعداد
أرجواني ثابت	العقدة جاهزة لإجراء الإعداد
أحمر وامض	فقدت العقدة الاتصال بالعقدة الرئيسية
أحمر ثابت	فقدت العقدة الاتصال بالإنترنت
أصفر ثابت	العقدة بعيدة جدًا عن عقدة أخرى متصلة بنظام Velop

الجزء الخلفي

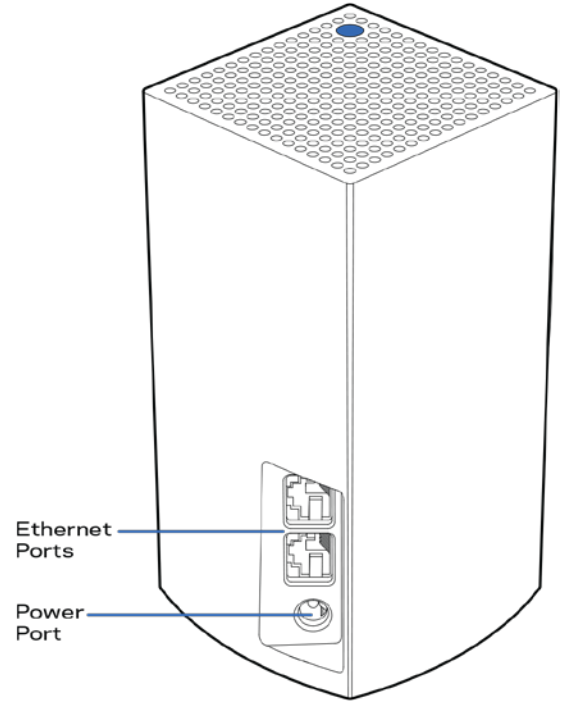

منافذ Ethernet - تتصل بالأجهزة السلكية الأخرى الموجودة على شبكتك باستخدام كبلات ethernet. يجب توصيل عقدة واحدة من نظام Velop الخاص بك بمودم أو موجه مودم. تعرف العقدة ما إذا كانت متصلة بمودم أو جهاز محمول.

ملاحظة - للحصول على أفضل أداء، استخدم كلاً من تصنيف CAT5e أو أعلى مع منفذ ethernet.

منفذ الطاقة - في هذا المنفذ، تم توصيل محول طاقة التيار المتردد المرفق.

الجزء الأسفل

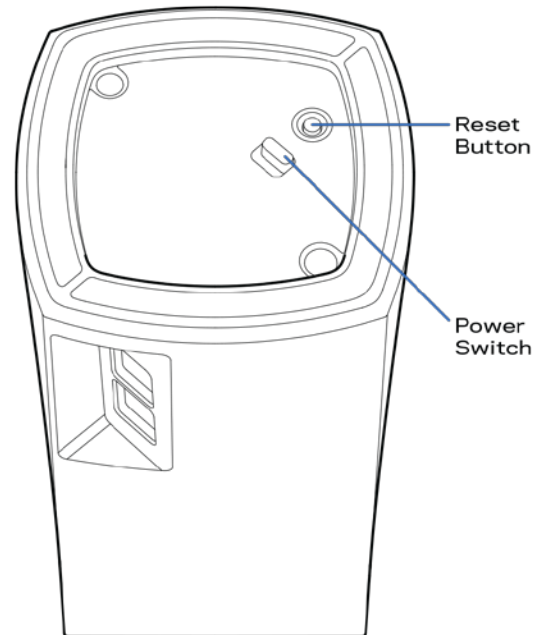

زر إعادة الضبط - اضغط مع الاستمرار إلى أن يتحول الضوء الذي أعلى العقدة إلى اللون الأحمر ثم يتلاشى ويومض باللون الأحمر مرة أخرى لإعادة ضبط العقدة على إعدادات المصنع الافتراضية.

مفتاح الطاقة - اضغط على | (تشغيل) لتشغيل العقدة.

الإعداد

قم بتنزيل تطبيق Linksys. تحتاج إلى هذا التطبيق في إعداد Velop.

انتقل إلى متجر التطبيقات من جهازك وابحث عن Linksys.



قم بتنصيب التطبيق وافتحه ثم اتبع التعليمات.

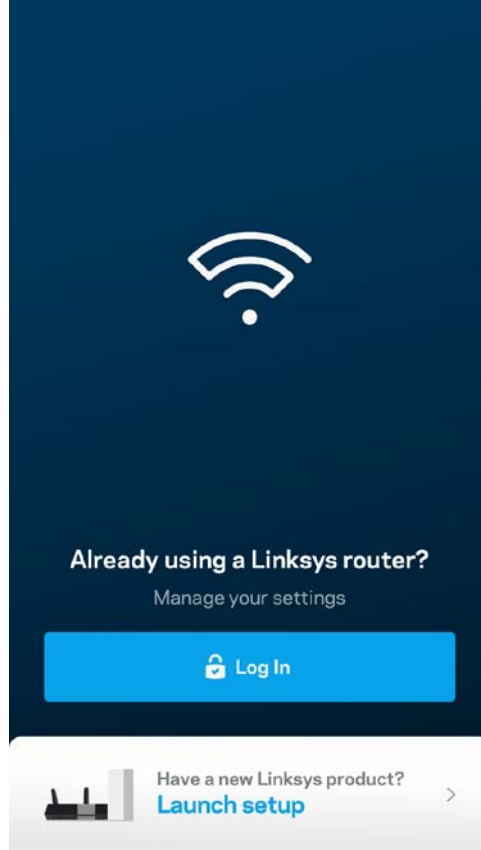

ملاحظة - قبل التنزيل، تأكد من أن التطبيق يعمل مع إصدار Apple iOS أو Android OS الخاص بك.

أثناء الإعداد، تنشئ حساب Linksys Smart Wi-Fi من Linksys لتتمكن من استخدام التطبيق في عرض إعدادات نظام Velop أو في تغييرها من أي مكان يتوفر لك فيه اتصال إنترنت.

من بين الأشياء الكثيرة التي يمكنك فعلها باستخدام Linksys Smart Wi-Fi ما يلي:

- تغيير اسم شبكة Wi-Fi وكلمة المرور الخاصة بها
- إعداد وصول الضيوف
- توصيل الأجهزة بشبكة Wi-Fi من خلال WPS
- حظر الإنترنت باستخدام عناصر المراقبة الأبوية
- اختبار سرعة اتصالك بالإنترنت

ملاحظة—أثناء الإعداد، سترسل لك رسالة بريد إلكتروني للتحقق من الصحة. من الشبكة المنزلية، انقر فوق الرابط الذي في البريد الإلكتروني.

بخلاف التوصيل بالطاقة وتوصيل كبل ethernet، ستقوم عملية الإعداد المستندة إلى التطبيق بمهمة الإعداد. بعد الاتصال، استخدم التطبيق في تشخيص شبكة Wi-Fi الخاصة بك بإعطائها اسماً وتعيين كلمة مرور. كما يمكنك إعطاء أسماء للعقد حسب المكان التي توجد به وذلك حتى تتمكن من تحديدها في بعض الحالات القليلة التي تستدعي الانتباه ببعض الأمور.

Carrier 10:19 AM 100%



Node



Ethernet cable



Power cord

Gather your new gear

Get the items pictured and take them to where your current internet equipment is set up.

Next

أوجد مصدر طاقة قريبًا من المودم أو موجه المودم. اتصل بالعمدة الأولى.

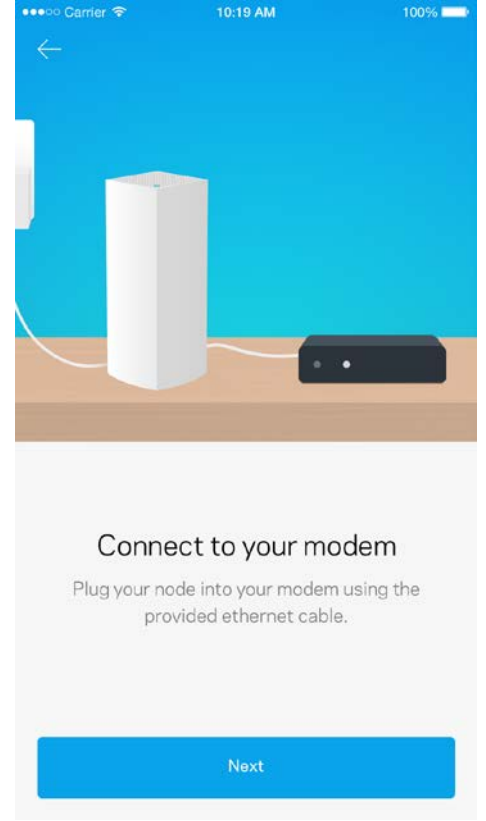

إذا كان لديك أكثر من عقدة واحدة، فيمكن إعداد العقد في أي مكان داخل نطاق عقدة عاملة أخرى. يتعين توصيل عقدة واحدة فقط لتوصيل لاسلكياً بالمودم أو موجه المودم. لا تتلق، فسيساعدك التطبيق في تحديد موضع العقد.

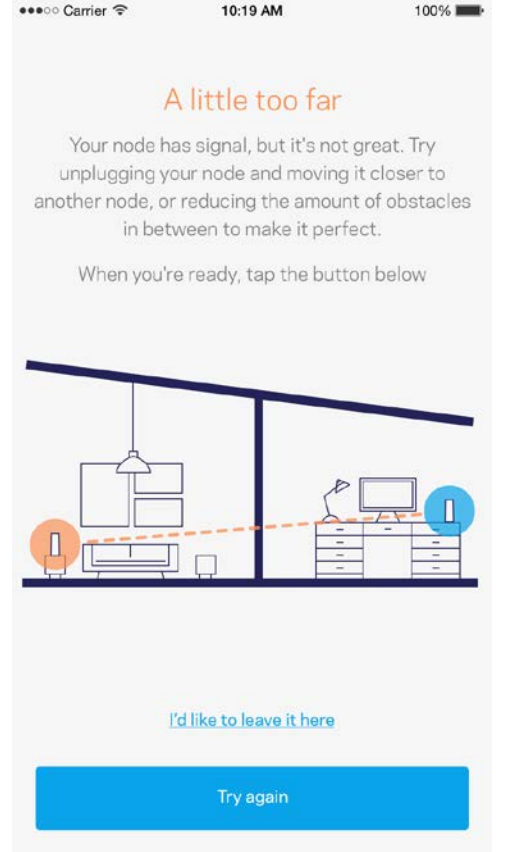

اطبع هذه الصفحة، ثم امثل إعدادات Wi-Fi وإعدادات الحساب في الجدول كرجع. خزن ملاحظتك في مكان آمن.

	اسم Wi-Fi
	كلمة مرور Wi-Fi
	كلمة مرور المسؤول
	اسم شبكة الضيوف
	كلمة مرور شبكة الضيوف
	اسم مستخدم Linksys Smart Wi-Fi
	كلمة مرور Linksys Smart Wi-Fi

إعدادات نظام Velop

باستخدام تطبيق Linksys، يمكنك عرض إعدادات نظام Velop وتغييرها لتجعل شبكة Wi-Fi الخاصة بك أكثر أمانًا أو لتحسين العمل على أحد الأجهزة أو إحدى الألعاب. يمكنك الوصول إلى الإعدادات من أي مكان في العالم يتوفر لك فيه اتصال إنترنت ولكن يمكنك أيضًا الوصول إلى نظام Velop مباشرة من شبكتك المنزلية إذا كنت في وضع عدم الاتصال.

سجّل دخولك إلى حساب Linksys Smart Wi-Fi على السحابة

1. افتح تطبيق Linksys.

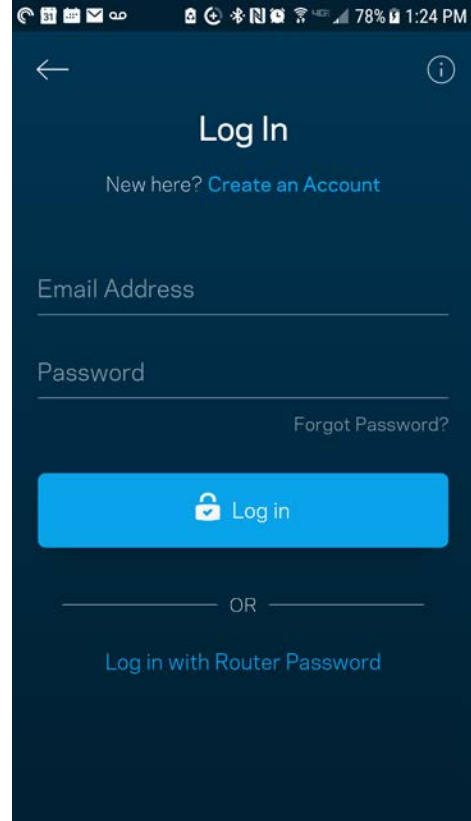

2. أدخل عنوان البريد الإلكتروني الذي استخدمته عند إنشاء الحساب.

3. أدخل كلمة المرور الخاصة بك.

4. انقر فوق تسجيل الدخول.

لوحة المعلومات

لوحة المعلومات عبارة عن لقطة من شبكة Wi-Fi الخاصة بك. اطلع على عدد الأجهزة المتصلة بنظام Velop. شارك كلمة مرور شبكة Wi-Fi واسمح للضيوف بالوصول إلى شبكة Wi-Fi الخاصة بك. كما تعرض لوحة المعلومات الأجهزة المستخدمة عليها عناصر المراقبة الأبوية أو التي لها أولوية الوصول إلى Wi-Fi.

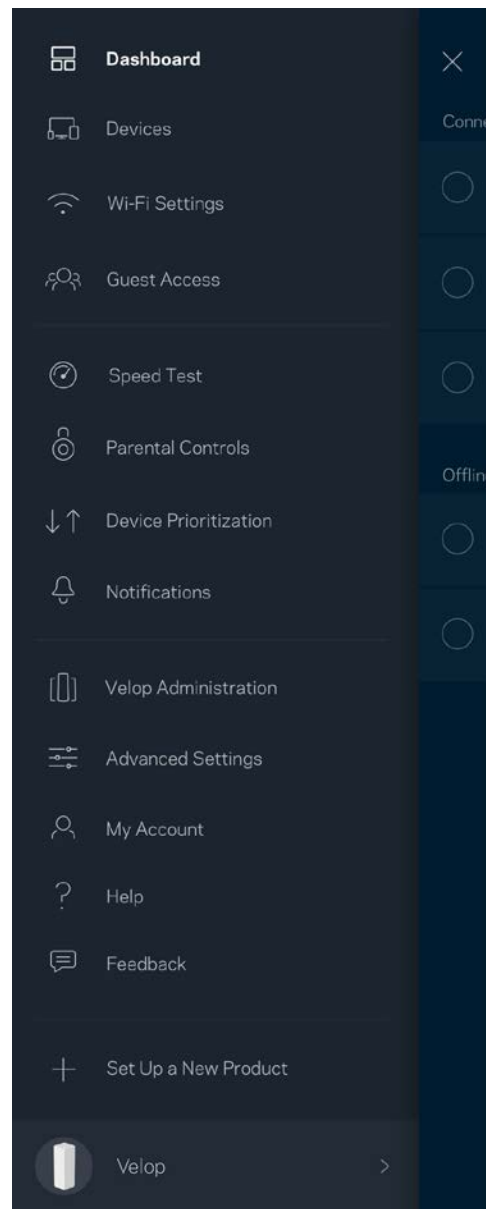
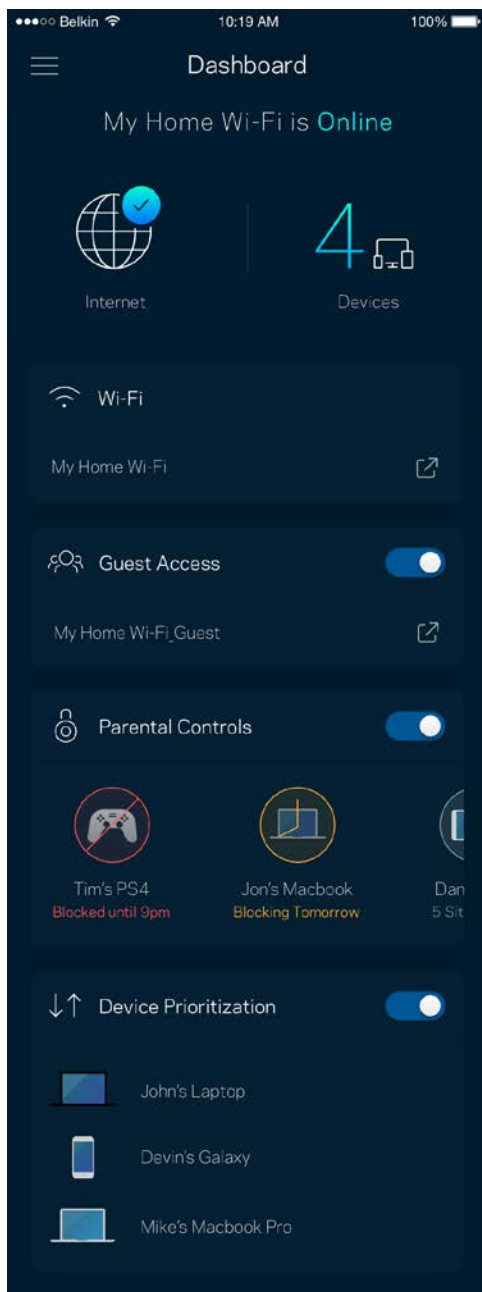

الأجهزة

يمكنك عرض تفاصيل جميع الأجهزة المتصلة بشبكة Wi-Fi وتغييرها. يمكنك عرض الأجهزة على شبكتك الرئيسية وشبكة الضيوف، أو عرض معلومات حول كل جهاز.

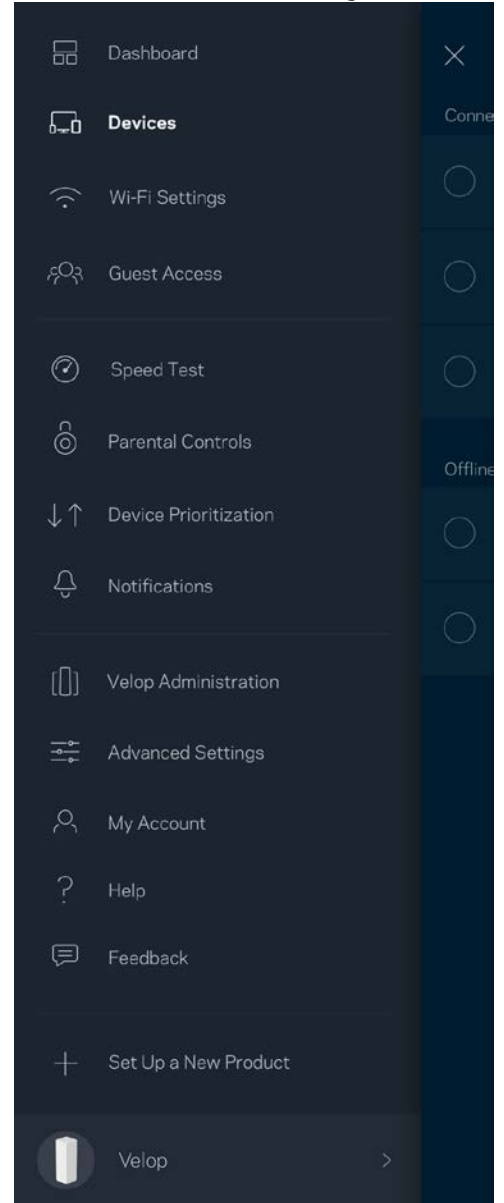
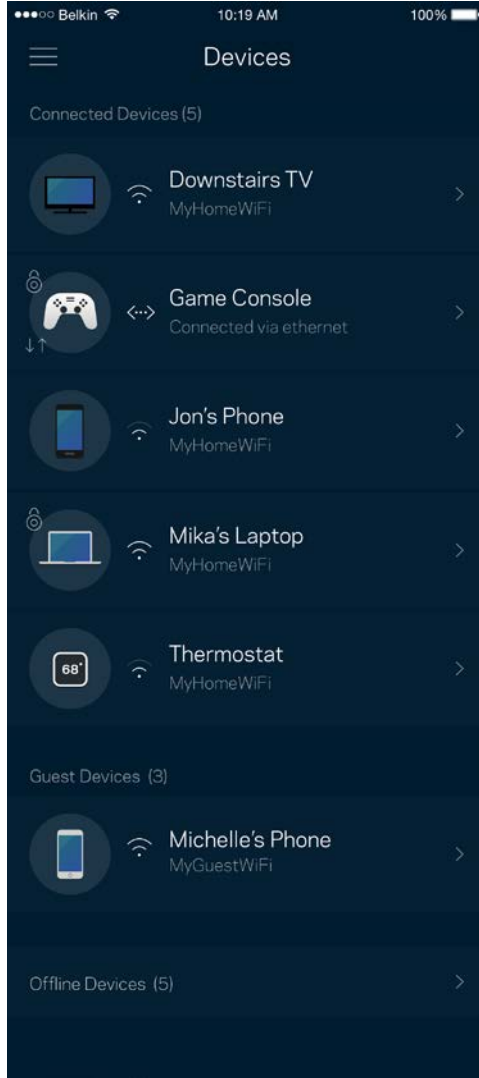

لعرض تفاصيل جهاز أو تغييرها

من الشاشة "الأجهزة"، يمكنك تحرير أسماء الأجهزة وتغيير أيقونات الأجهزة. كما يمكنك ترتيب أولوية الأجهزة وتعيين عناصر المراقبة الأبوية والاطلاع على تفاصيل Wi-Fi. اضغط فوق أي جهاز لترى تفاصيله.

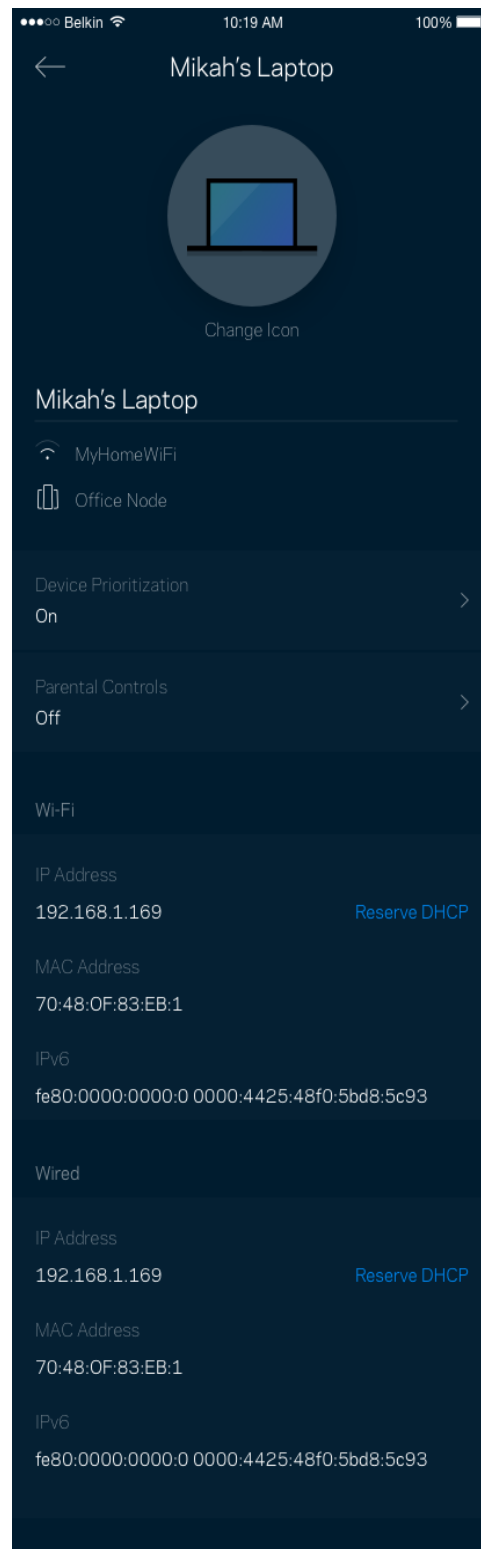

إعدادات Wi-Fi

يمكنك عرض اسم شبكة Wi-Fi وكلمة المرور الخاصة بها وتغيير أي منها وكذلك توصيل الأجهزة باستخدام Wi-Fi Protected Setup™.

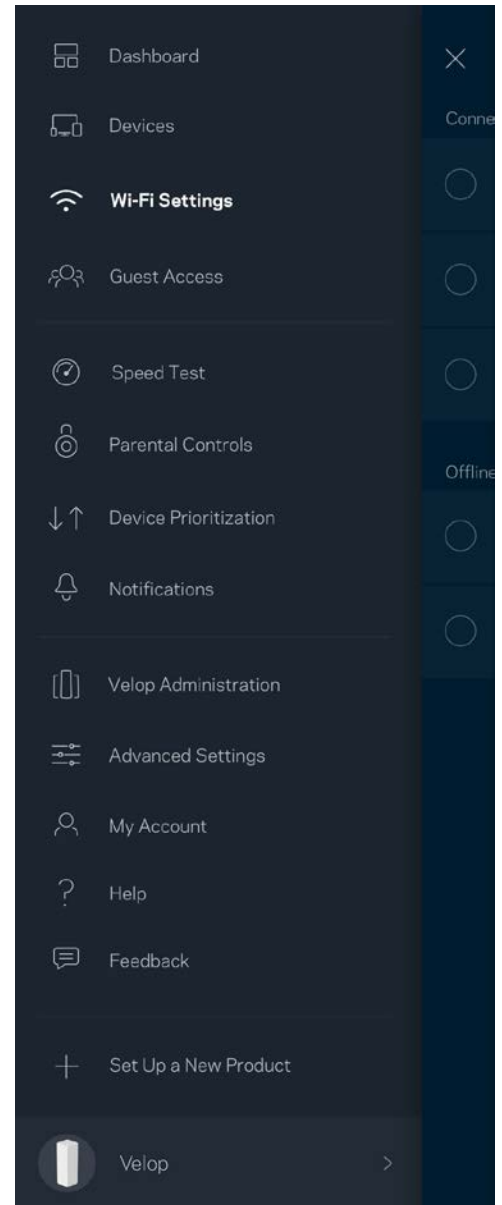
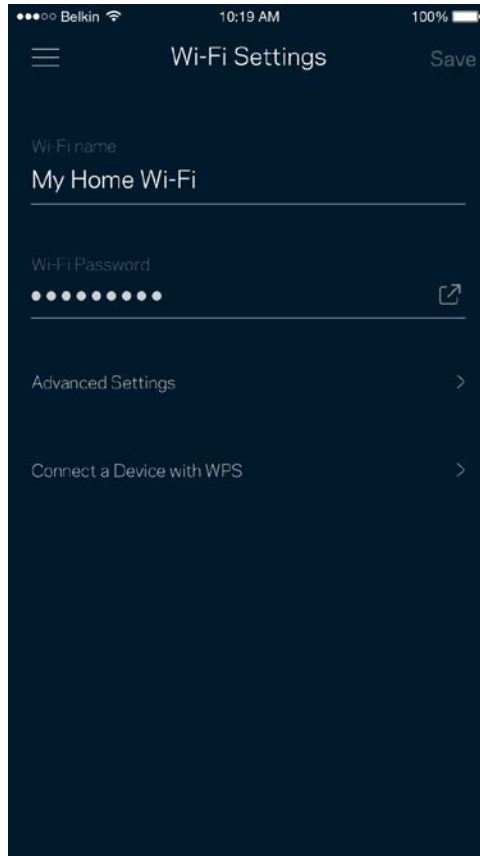

الإعدادات المتقدمة

يمكن للمستخدمين المتقدمين تغيير نوع الأمان الافتراضي وكذلك تغيير وضع Wi-Fi. لا تتغير هذه الإعدادات ما لم تكن لديك خبرة كبيرة بشبكات Wi-Fi. يقوم Channel Finder بالبحث عن قنوات توزيع Wi-Fi المفتوحة غالبًا بمنطقتك ليضمن لك الحصول على أفضل أداء من نظام Velop. إذا كان لديك أكثر من عقدة في نظام Velop، فسيقوم Channel Finder بالبحث عن أفضل قناة توزيع لكل عقدة.

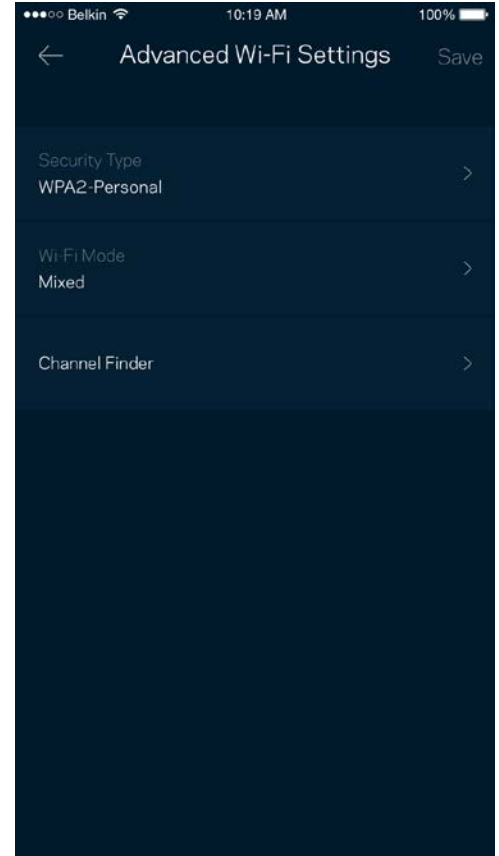

توصيل جهاز باستخدام WPS

يتيح لك الإعداد المحمي بـ Wi-Fi سهولة توصيل الأجهزة اللاسلكية بشبكة Wi-Fi بدون إدخال إعدادات الأمان يدويًا.

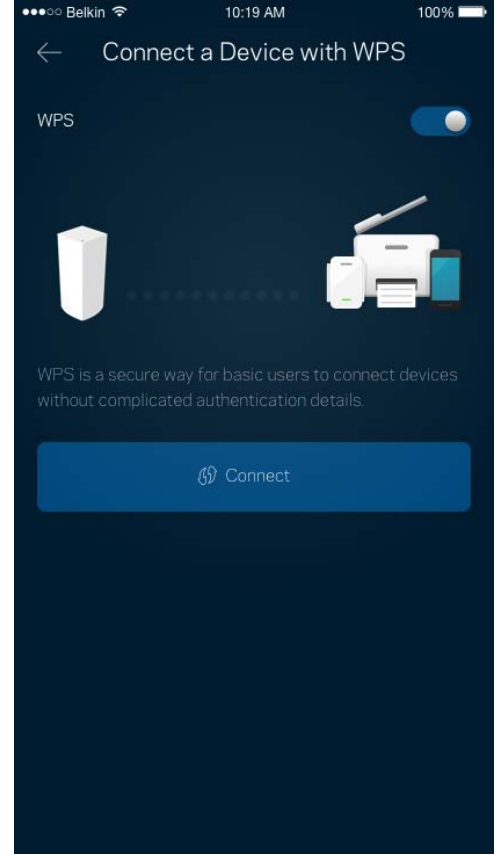

وصول الضيوف

استخدم وصول الضيوف لتسمح للضيوف بالاتصال بالإنترنت مع تقييد وصولهم عن موارد أخرى متصلة بشبكة Wi-Fi. أرسل كلمة المرور في رسالة نصية أو رسالة بريد إلكتروني.

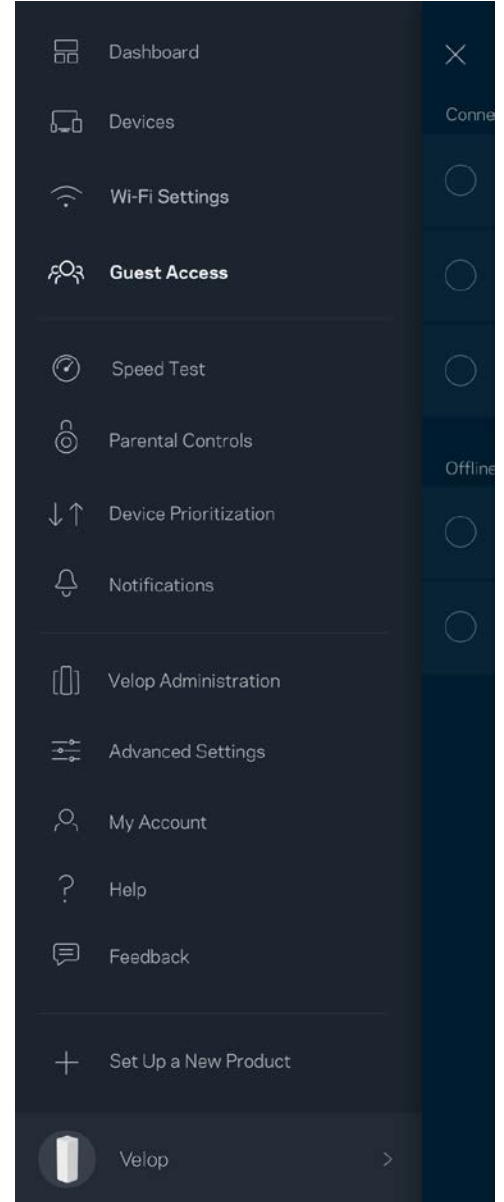
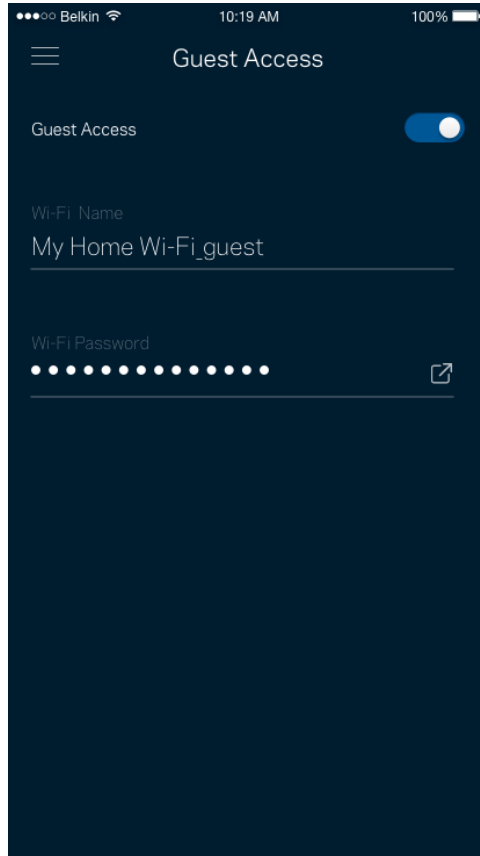

اختبار السرعة

قم بإجراء اختبار سرعة للتأكد من أنك تحصل على السرعات التي تدفع مقابلها. كما يساعدك اختبار السرعة في تحديد أولوية الأجهزة لأن نتيجة الاختبار تحدد طريقة توزيع شبكة Wi-Fi على الأجهزة ذات الأولوية.

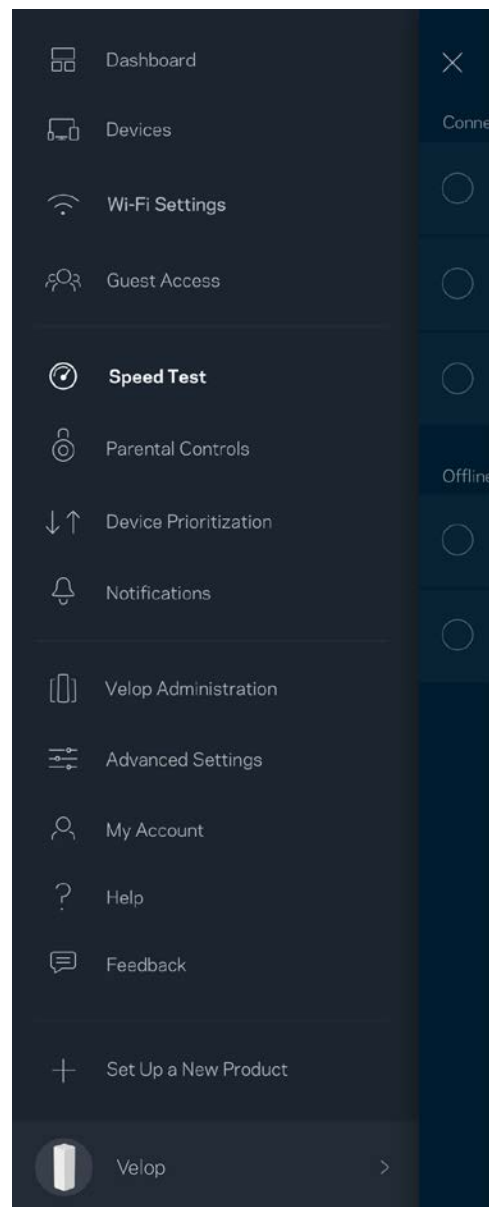
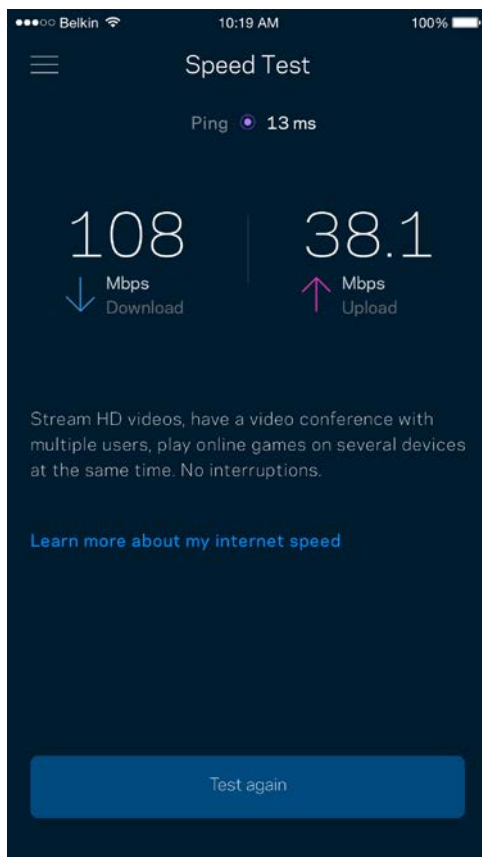

- سرعة التنزيل هي السرعة التي ينتقل بها محتوى الإنترنت إلى نظام Velop الخاص بك.
- سرعة التحميل هي السرعة التي يتم بها تحميل المحتوى إلى الإنترنت.

ملاحظة—تتحدد سرعات اتصال الإنترنت بمجموعة من العوامل منها نوع حساب ISP وحركة بيانات الإنترنت المحلية والعالمية وعدد الأجهزة التي بالمنزل التي تتشارك اتصال الإنترنت.

عناصر المراقبة الأبوية

تتيح لك عناصر المراقبة الأبوية التحكم في الوقت الذي يتصلون فيه بالإنترنت وكذلك في ما يفعلونه أثناء اتصالهم بالإنترنت. يمكنك حجب الإنترنت عن أجهزة بعينها أو حجب مواقع ويب بعينها.

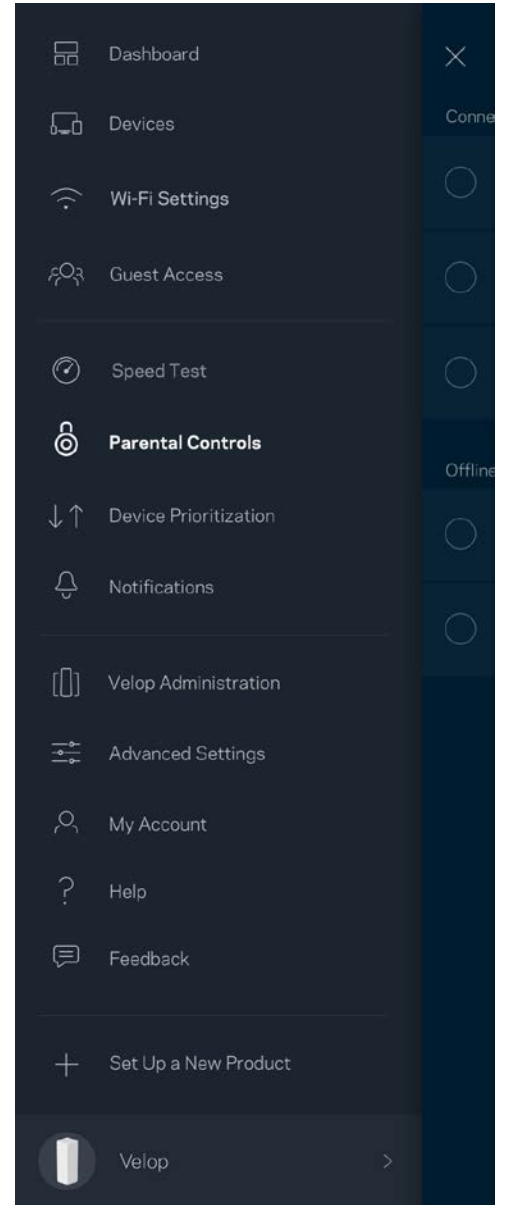
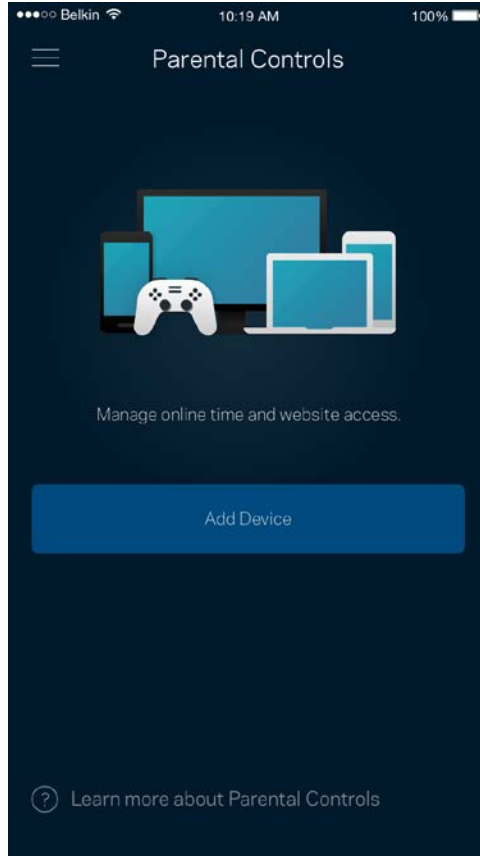

تحديد أولويات الجهاز

اختر ثلاثة أجهزة يكون لها الأولوية في استخدام اتصال الإنترنت. وسيكون لهذه الأجهزة - سواء أكانت سلكية أم لاسلكية - الوصول الأفضل دائماً عند اتصالها. يقوم موجه Velop بتشغيل اختبار سرعة لتحديد الطريقة الأنسب لتوزيع شبكة Wi-Fi بين الأجهزة التي لها الأولوية. بينما ستشارك الأجهزة الأخرى بقية السعة المتاحة. تظهر الأجهزة التي لها الأولوية على لوحة المعلومات.

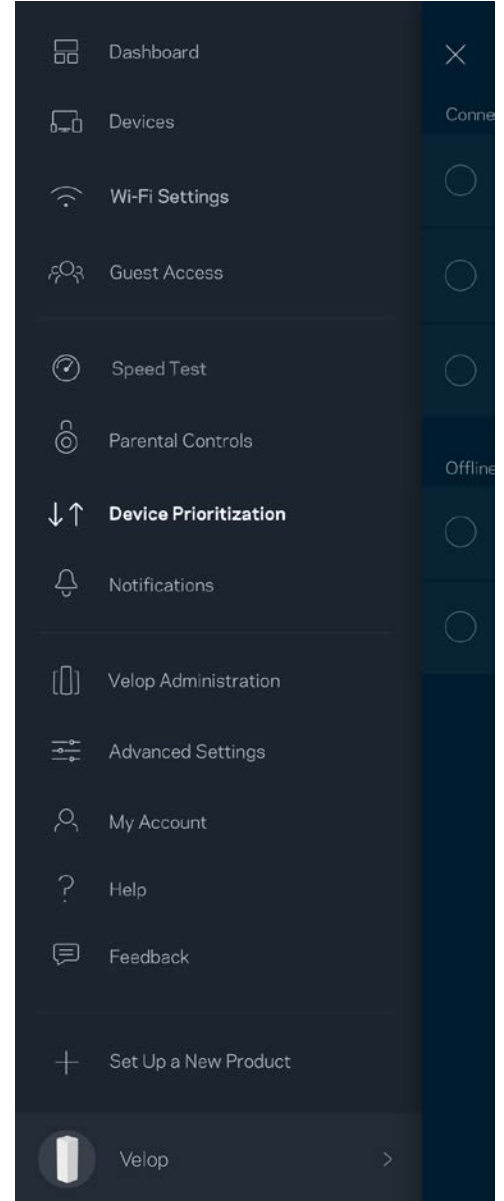
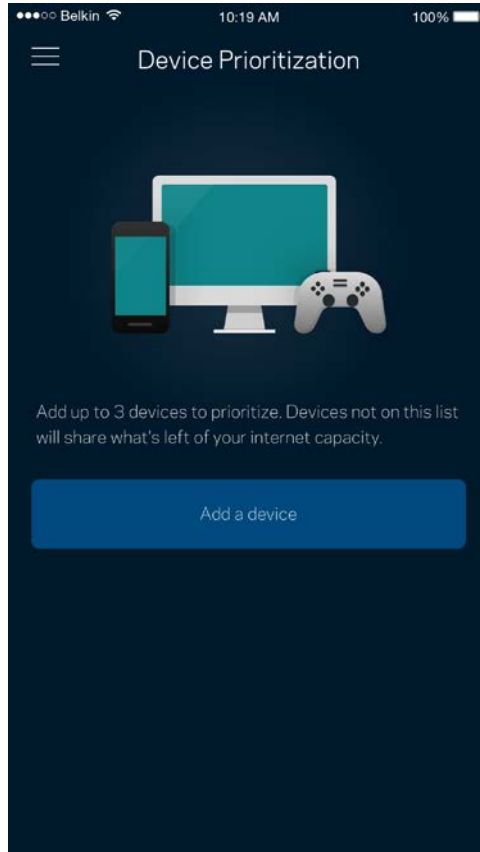

إعلامات

يقوم Velop بإعلامك عندما ينقطع اتصال العقدة التي بالنظام. كما يمكنك أن تطلب من موجه Velop أن ينبهك عند اتصال إحدى العقدة بعقدة أخرى من خلال كبل إيثرنت وعندما تكون جاهزة للإعداد. يتعين عليك تشغيل الإعلامات بإعدادات جهازك المحمول للسماح لـ Velop بإعلامك.

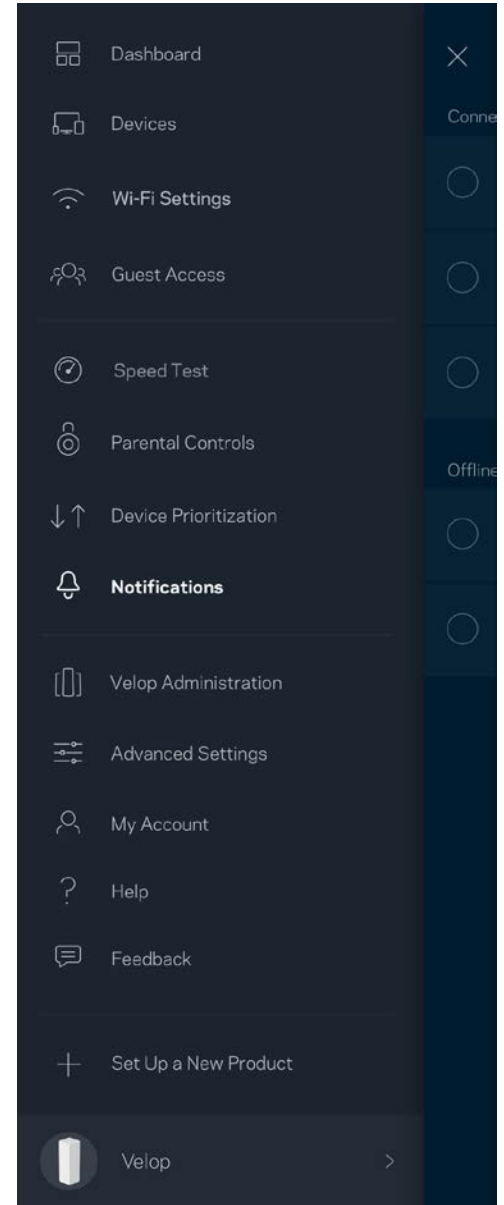
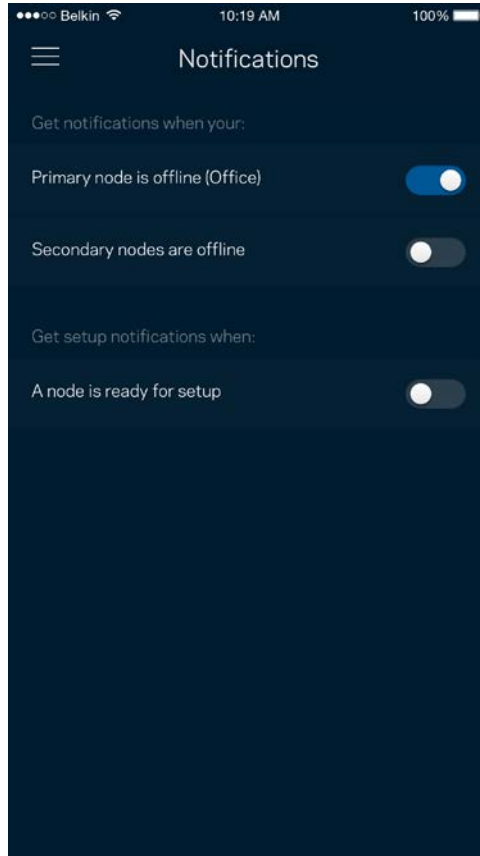

إدارة Velop

استخدم شاشة إدارة Velop في تغيير كلمة مرور المسؤول وتلمييح المسؤول وفي التحقق من المعرفات المختلفة (رقم الطراز والرقم التسلسلي وتفاصيل IP) لجميع العقد في شبكة Wi-Fi الخاصة بك.

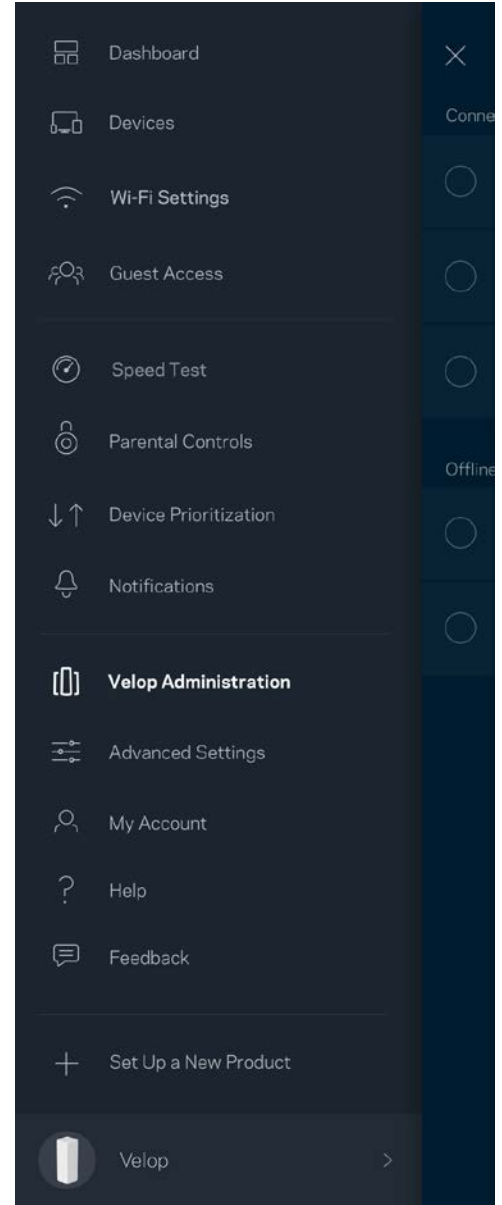
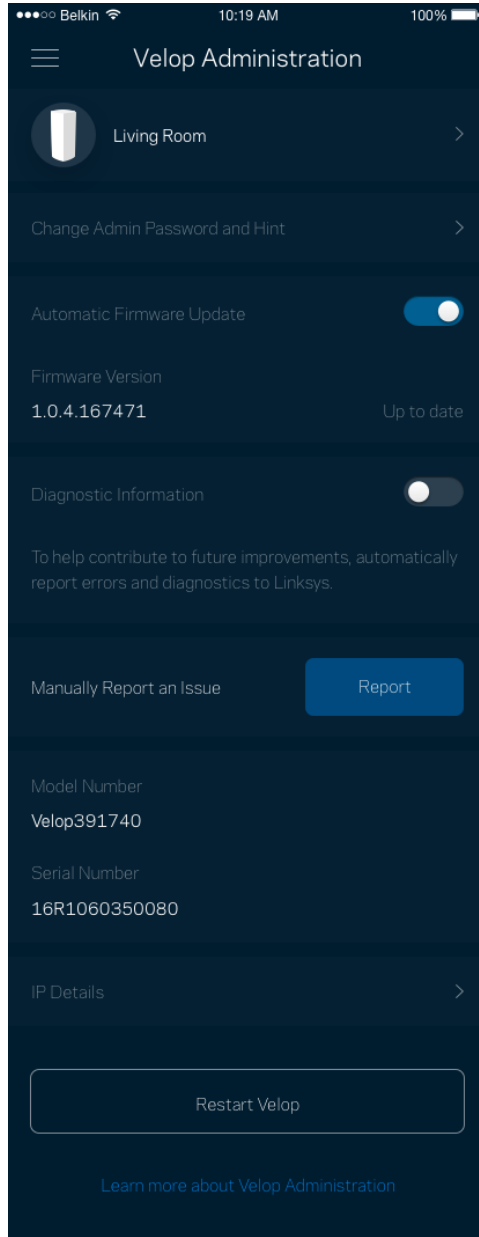

يمكنك اختيار الإبلاغ التلقائي في إبلاغ Linksys بحالات التعطل والمساهمة في تحسين تجربة Wi-Fi. كما يمكنك الإبلاغ اليدوي في إبلاغ Linksys ببعض المشكلات. ستُرسل المعلومات التالية مع وصف المشكلة.

• نوع التسجيل (السحابة/إظهار عنوان البريد الإلكتروني المقترن، المحلي: عرض "مسؤول Velop")	• إصدار التطبيق
• نوع اتصال WAN (عرض Wi-Fi أو Ethernet)	• طراز الجهاز
• الوقت: التاريخ (الشهر/اليوم/السنة، الوقت، المنطقة الزمنية)	• نظام تشغيل الجهاز

الإعدادات المتقدمة

إعدادات الإنترنت

يمكنك اختيار كيفية اتصال نظام Velop بالإنترنت. الافتراضي هو التكوين التلقائي - DHCP. تعتمد أنواع الاتصال الأخرى على موفر خدمة الإنترنت أو على كيفية تخطيطك استخدام نظام Velop. يمكن للمستخدمين المتقدمين استخدام الإعدادات المتقدمة لنسخ عناوين MAC وتعيين MTU (وحدة الإرسال القصوى).

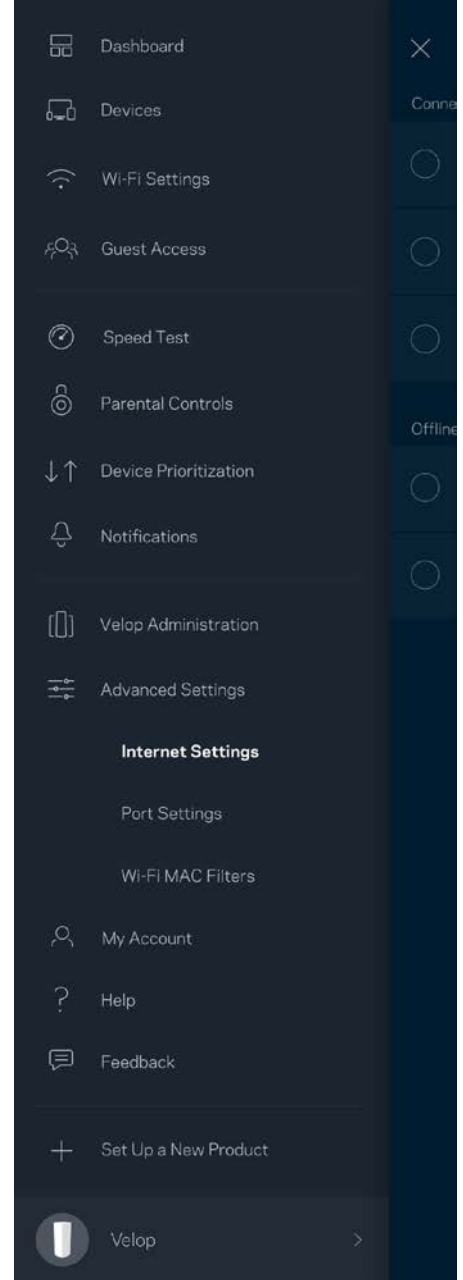
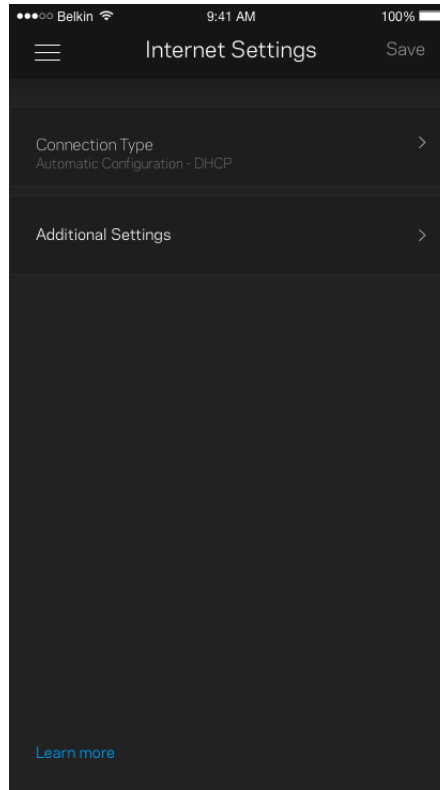

إعدادات المنفذ

إعادة توجيه المنفذ—لمنفذ واحد أو عدة منافذ أو نطاق منافذ—تقوم عملية إعادة التوجيه بإرسال حركة البيانات الجارية على منفذ بعينه أو منافذ بعينها إلى جهاز معين أو منفذ معين على شبكة Wi-Fi الخاصة بك. عند تشغيل نطاق المنافذ، يراقب Velop البيانات الصادرة لعدد معين من المنافذ. يتذكر Velop عنوان IP للجهاز الذي يطلب البيانات ولذا عند رجوع البيانات المطلوبة يقوم بتوجيهها مرة أخرى إلى الجهاز الصحيح.

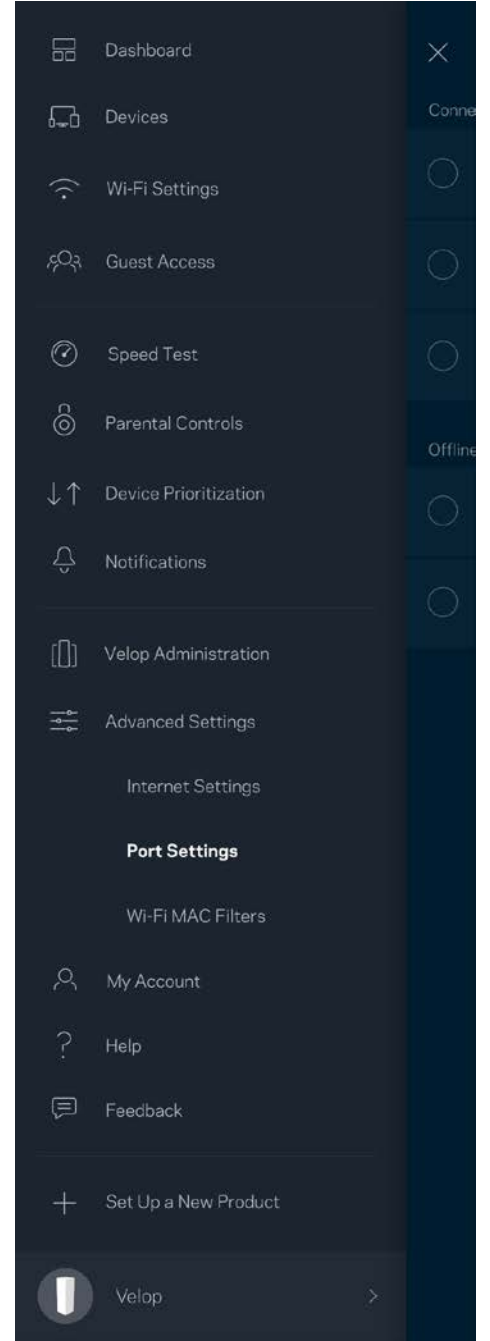

عوامل تصفية عناوين MAC لخدمة Wi-Fi

لكل جهاز على الشبكة عنوان MAC (وحدة تحكم وصول الوسائط) فريد مكون من 12 رقماً. يمكنك إنشاء قائمة بعناوين MAC ثم تسمح أو ترفض لهذه الأجهزة التي على شبكة Wi-Fi الخاصة بك.

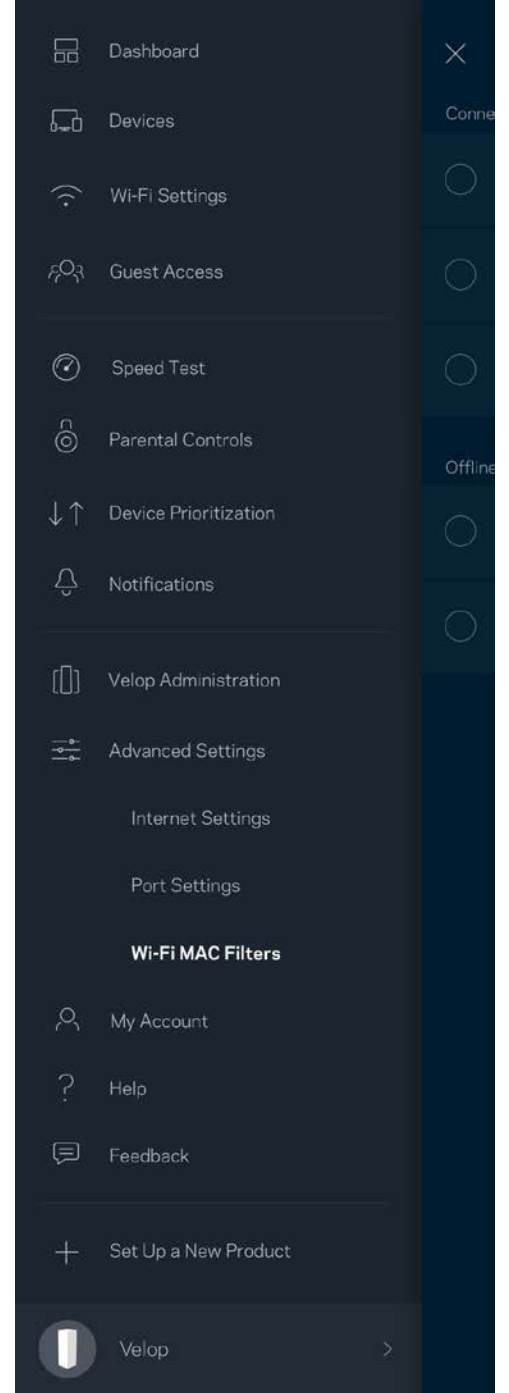
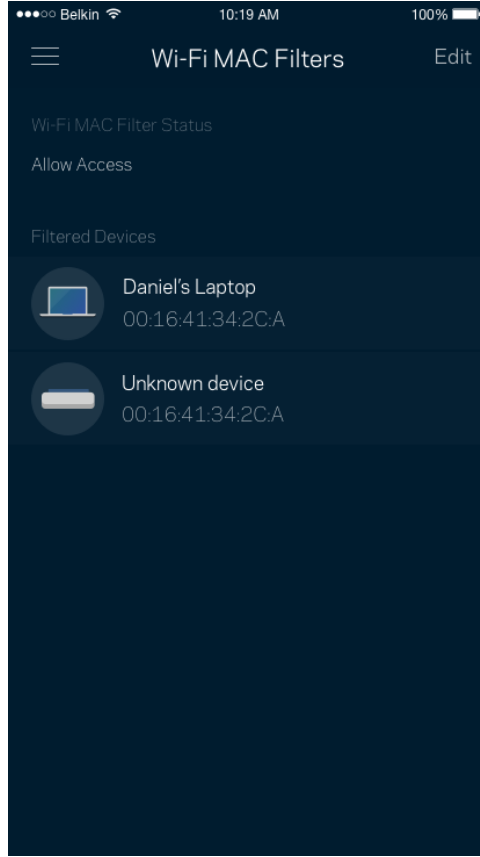

يمكنك تغيير كلمة مرور حساب Linksys واختيار تلقي أحدث الأخبار والعروض من Linksys.

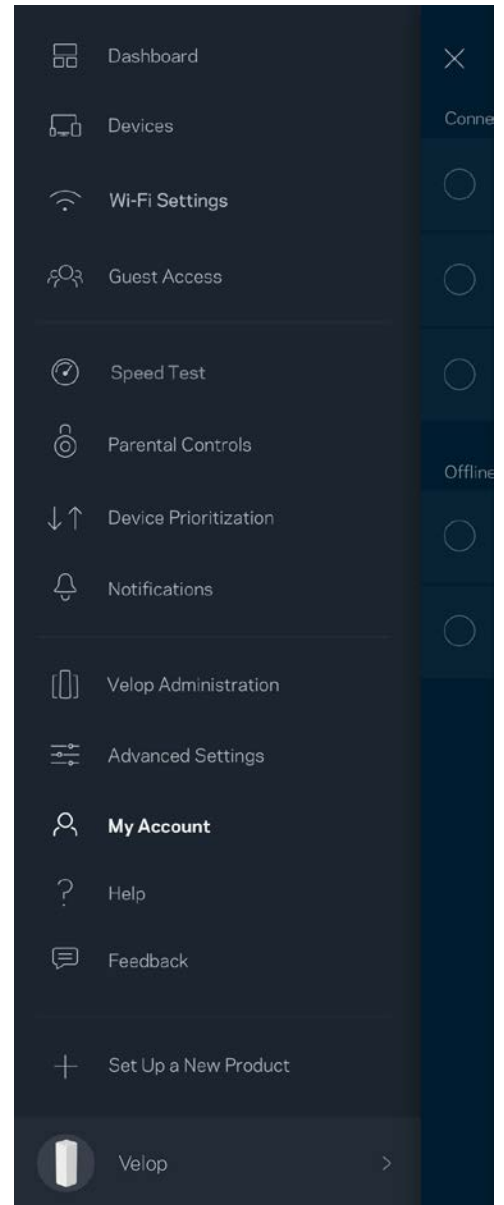
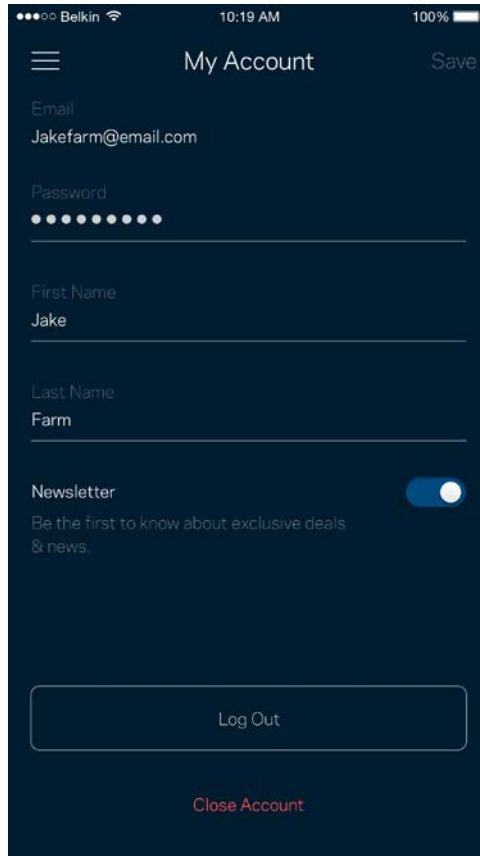

التعليقات

أتواجه مشكلة في التطبيق؟ أحتاج بعض المعلومات البسيطة عن إحدى الميزات؟ انقر فوق التعليقات للتوضيح.

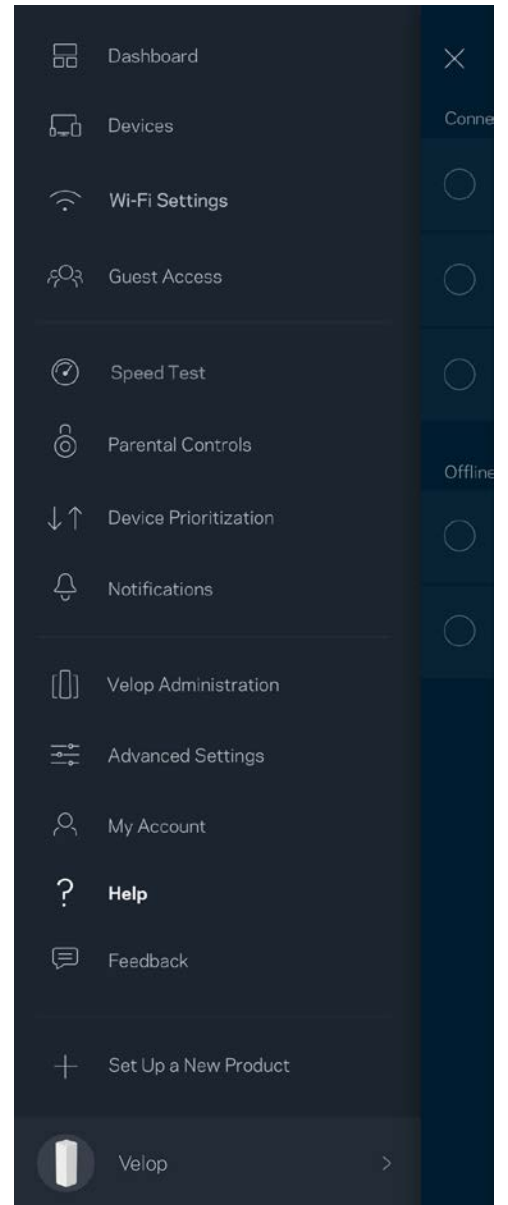

التعليقات

هذه فرصتك التي نخبرنا فيها بما تراه. يمكنك تصنيف التطبيق في متجر التطبيقات وإرسال الاقتراحات إلينا أو الإبلاغ عن مشكلة تمنعك من الحصول على تجربة متميزة.

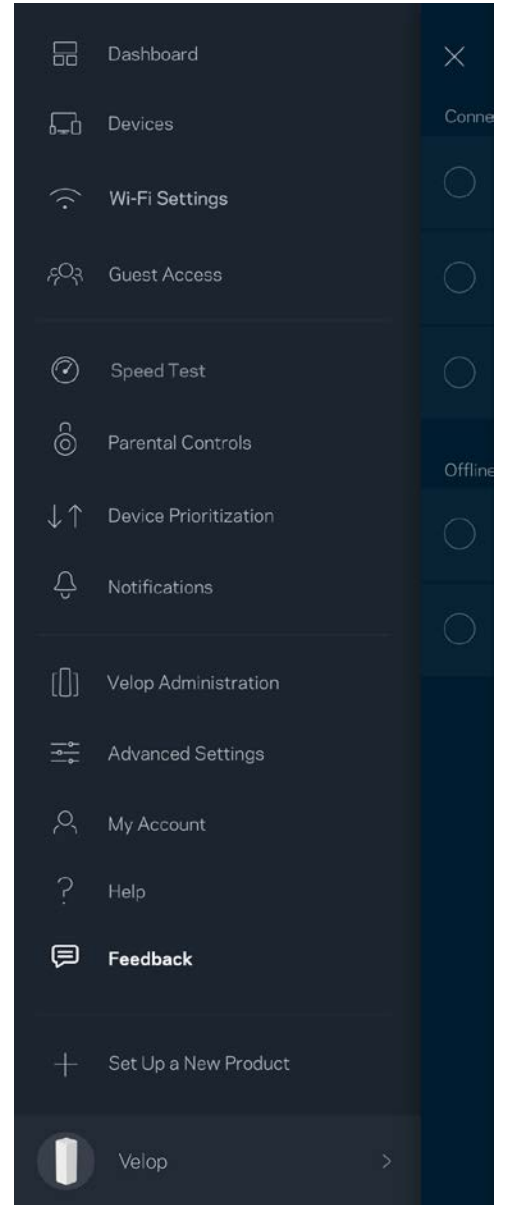

الاتصال بـ Velop مباشرة

إن لم تكن متصلاً بالإنترنت، فلا يزال يمكنك الوصول إلى نظام Velop. اتصل باسم Wi-Fi الخاص بك وقم بتشغيل تطبيق Linksys وانقر فوق Log in with Admin Password (تسجيل الدخول بكلمة مرور المسؤول) أسفل الشاشة. لن تتمكن من الوصول إلى حساب Linksys Wi-Fi ما لم تكن متصلاً بالإنترنت.

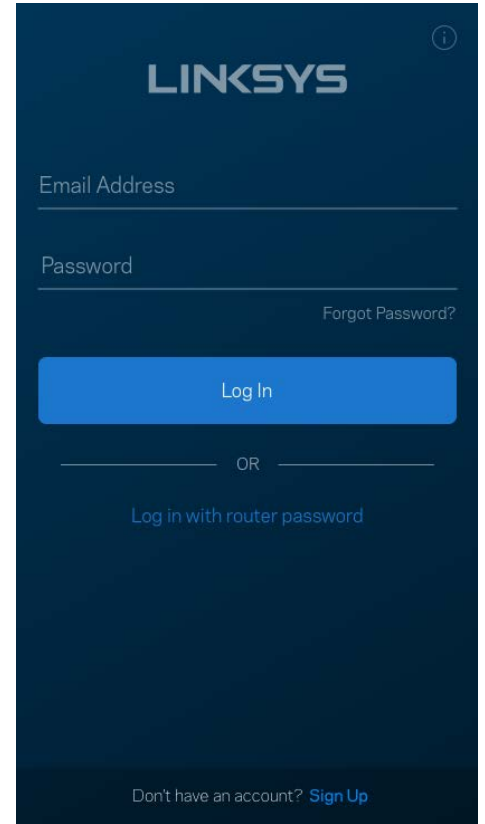
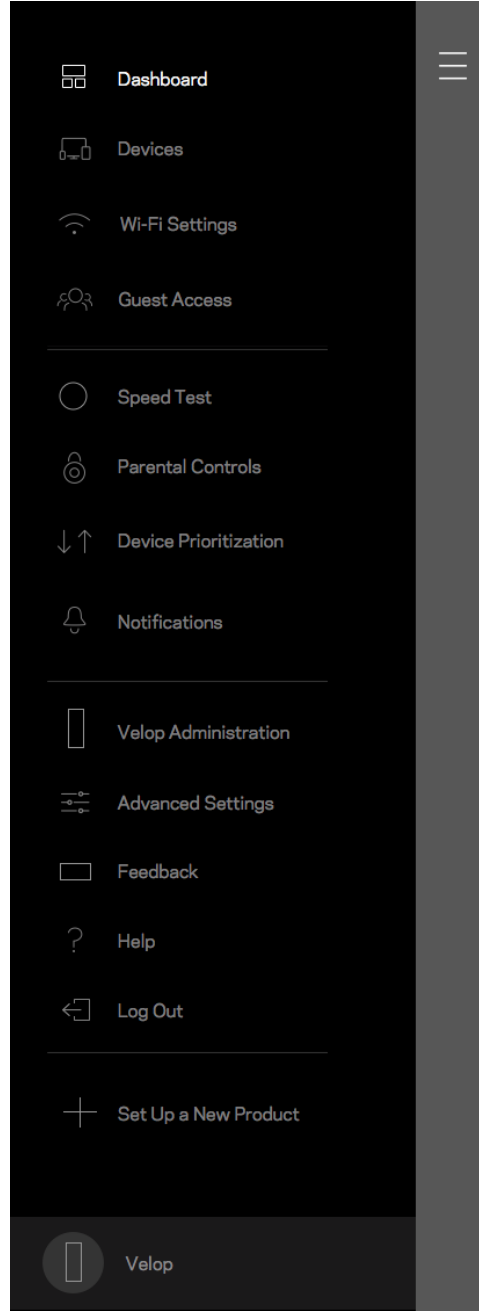

كلمة مرور مسؤول Velop

أنشأنا كلمة مرور مسؤول Velop آمنة أثناء الإعداد. لتغييرها، انقر فوق Velop Administration (إدارة Velop) وفوق Change Admin Password and Hint (تغيير كلمة مرور المسؤول وتلميح المسؤول).

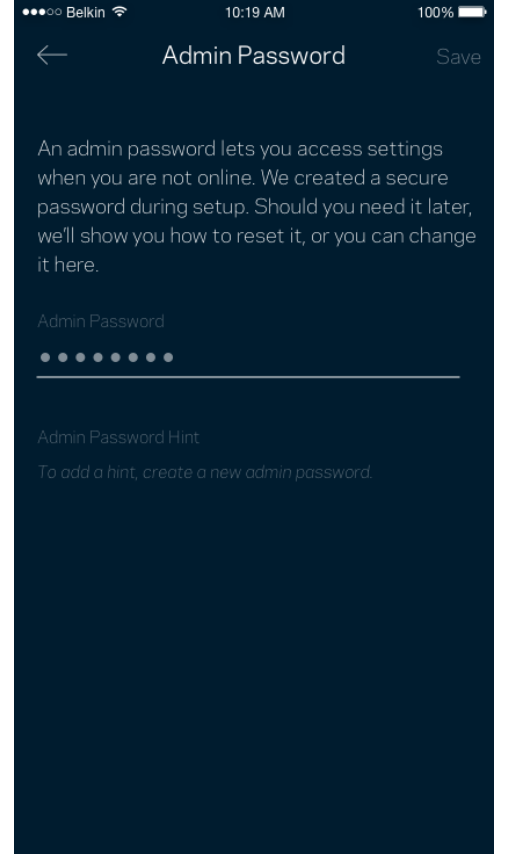

للحفاظ على أمان نظام Velop، ستُرسل لك رسالة بريد إلكتروني إذا قام شخص ما بتغيير كلمة مرور المسؤول.

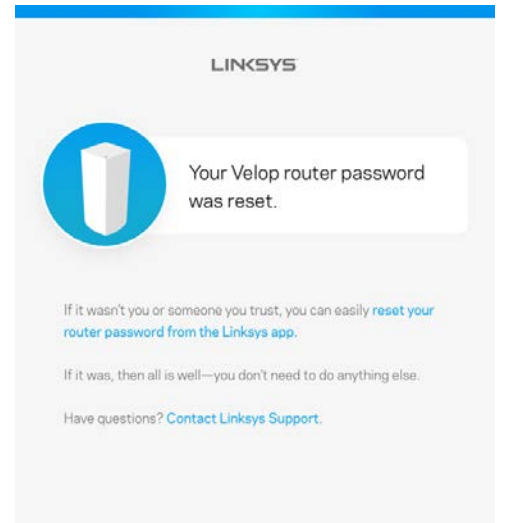

كيفية استعادة إعدادات المصنع الافتراضية

يجب ألا تحتاج إلى إعادة ضبط Velop على إعدادات المصنع، فهذه عملية شديدة الخطورة. تؤدي إعادة الضبط على إعدادات المصنع إلى إرجاع نظام Velop للحالة التي كان عليها عندما أخرجته من عبوته، ما يستلزم منك إجراء عملية الإعداد مرة أخرى. سوف تمحى جميع الإعدادات التي قمت بتخصيصها في الإعداد وما بعد الإعداد، مثل اسم شبكة Wi-Fi وكلمات المرور ونوع الأمان. سيتم قطع اتصال جميع الأجهزة اللاسلكية عن شبكة Wi-Fi. لإعادة ضبط Velop:

- مع توصيل العقدة بالطاقة وتشغيلها، اضغط مع الاستمرار على زر إعادة الضبط الموجود بالجزء السفلي. يتحول الضوء الذي أعلى العقدة إلى اللون الأحمر ويخفت في صورة نبضات. لا تحرر الزر إلا بعد أن يختفي الضوء ثم يظهر مرة أخرى باللون الأحمر الساطع.

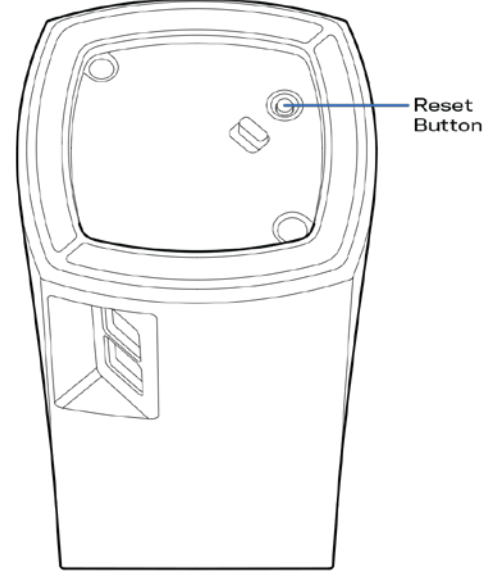

ملاحظة—إذا كان لديك أكثر من عقدة بنظام Velop، فربما تحتاج إلى إعادة ضبطها كلها على إعدادات المصنع الافتراضية. يمكنك فعل ذلك بإعادة ضبط العقدة الرئيسية وسيتم تلقائيًا إعادة ضبط جميع العقد.

المواصفات

Linksys Velop

اسم الطراز	Velop
رقم الطراز	WHW01/VLP01
سرعة منفذ التبديل	1000/100/10 ميغابت بالثانية
تردد الإشارات اللاسلكية	2.4 جيجا هرتز و 5 جيجا هرتز
عدد أجهزة الهوائي	3
المنافذ	الطاقة، ethernet
الأزرار	الطاقة، إعادة ضبط
اللمبات	واحدة، متعدد لاهواء للطاقة والحالة
ميزات الأمان	WPA2-Personal
وحدات بت مفتاح الأمان	تشفير يصل إلى 128 بت

المعطيات البيئية

الأبعاد	3.1 بوصة x 3.1 بوصة x 5.5 بوصة (78.74 مم x 78.74 مم x 139.7 مم)
وزن الوحدة	0.71 رطل (320 جم)
وحدة التزويد بالطاقة	V 1A12
الشهادات	FCC, IC, CE, Wi-Fi (IEEE 802.11a/b/g/n/ac)
درجة الحرارة أثناء التشغيل	من 32 إلى 104 درجة فهرنهايت (من 0 إلى 40 درجة مئوية)
درجة حرارة التخزين	من -4 إلى 140 درجة فهرنهايت (من -20 إلى 60 درجة مئوية)
الرطوبة	10% إلى 80% رطوبة نسبية، بدون تكثف
رطوبة التخزين	5% إلى 90%، بدون تكثف

ملاحظات:

للحصول على معلومات تنظيمية، إلى جانب معلومات الضمان والأمان، يرجى الانتقال إلى Linksys.com/support/Velop.

يمكن أن تخضع المواصفات للتغيير من دون إشعار.

درجة أداء قصى متأتية من مواصفات معايير IEEE 802.11. يختلف الأداء الفعلي بما في ذلك الحد الأدنى لقدرة الشبكة اللاسلكية، ومعدل نقل البيانات، والنطاق، والتغطية. يعتمد الأداء على العديد من العوامل والشروط والمتغيرات، وهي تشمل المسافة من نقطة الوصول، وحجم حركة البيانات على الشبكة، ومواد التصنيع والتكيب ونظام التشغيل المستخدم، ومجموعة المنتجات اللاسلكية المستخدمة، بالإضافة إلى التداخل والظروف المعاكسة الأخرى.

تفضل بزيارة linksys.com/support/Velop للحصول على الدعم التقني الحائز على العديد من الجوائز.

إن BELKIN وLINKSYS والعديد من أسماء المنتجات وشعاراتها هي علامات تجارية لمجموعة شركات Belkin. وتكون العلامات التجارية المذكورة الخاصة بالأطراف الثالثة ملكاً لأصحابها المعنيين.

حقوق النشر © لعام 2018 محفوظة لشركة Belkin International, Inc. و/أو الشركات التابعة لها. كافة الحقوق محفوظة.

LNKPG-00519 Rev A00

LINKSYS®

Ръководство за
потребителя

Velop

WHW01/VLP01

Съдържание

Общ преглед на продукта	3
Предна/горна част	3
Отзад	4
Изглед отдолу	5
Къде да намерите още помощ	6
Първоначална настройка	7
Какво ще ви бъде необходимо	8
Настройки на системата Velop	12
Влезте в профила си в облака Linksys Smart Wi-Fi	12
Табло за управление	13
Устройства	14
За да видите или да промените подробните данни за устройствата	15
Настройки на Wi-Fi	16
Разширени настройки	17
Свързване на устройство с WPS	18
Достъп за гости	19
Тест на скоростта	20
Родителски контрол	21
Задаване на приоритети на устройствата	22
Известия	23
Администриране на Velop	24
Разширени настройки	26
Настройки за Интернет	26
Настройки на портовете	27
Моят акаунт	29
Помощ	30
Обратна връзка	31
Свържете се директно с Velop	32
Администраторска парола за Velop	33
Как да възстановите фабричните настройки по подразбиране	34
Спецификации	35
Linksys Velop	35
Данни за околната среда	35

Общ преглед на продукта

Предна/горна част

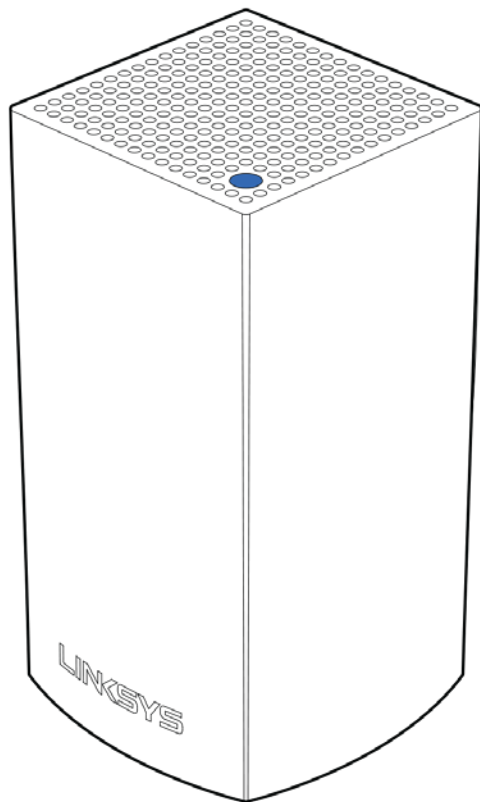

Светлината в горната част на възела ви дава информация за работата му.

Описание на светлините	Състояние
Мигащо синьо	Възелът се стартира
Постоянно синьо	Възелът работи много добре
Мигащо пурпурно	Възелът е сдвоен с телефон, за да се направи настройка
Постоянно пурпурно	Възелът е готов за настройка
Мигащо червено	Възелът е загубил връзката с основния възел
Постоянно червено	Възелът е загубил връзката с Интернет
Постоянно жълто	Възелът е твърде далече от друг възел, свързан към вашата система Velop

Отзад

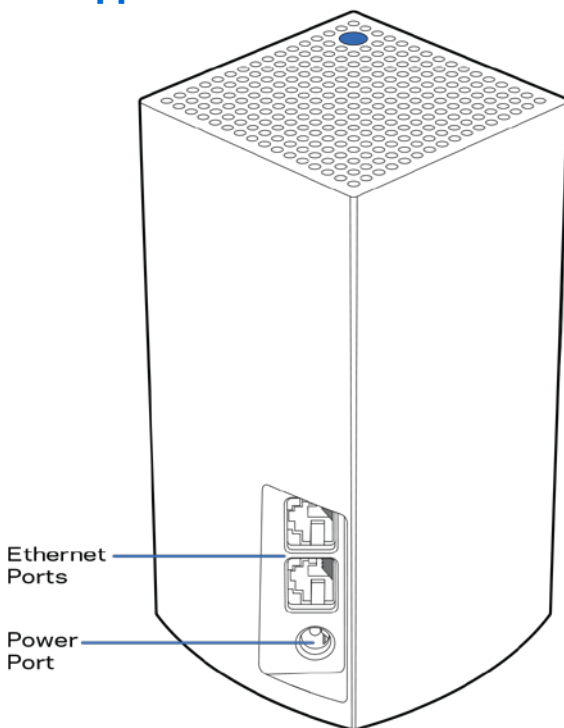

Ethernet портове — Свържете към други кабелни устройства в мрежата ви чрез Ethernet кабели. Един възел във вашата система Velor трябва да бъде свързан към модема или модем рутера. Възлите „знаят“ дали са свързани към модем или към клиентско устройство.

Бележка — За да си осигурите възможно най-добри характеристики, използвайте кабел CAT5e или по-висок клас за Ethernet порта.

Захранващ порт — Свържете към него включения в комплекта променливотоков захранващ адаптер.

Изглед отдолу

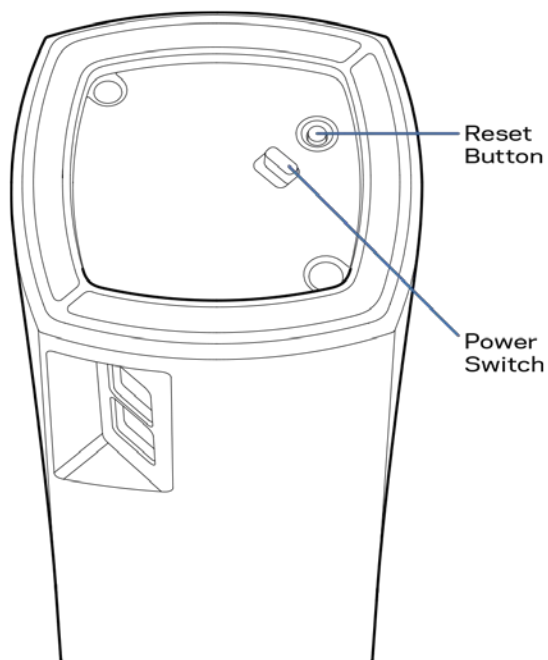

Бутон Reset (Нулиране) – Натиснете и задръжете, докато светлината в горната част на възела стане червена, избледнее и започне отново да мига в ярко червено, за да нулирате възела до фабричните му настройки по подразбиране.

Превключвател на захранването – Натиснете | (Вкл.), за да включите възела.

Помощ

Къде да намерите още помощ

- Linksys.com/support/Velop
- Помощ за приложението Linksys (стартирайте приложението и кликнете върху *Help* (Помощ) в главното меню за навигация)

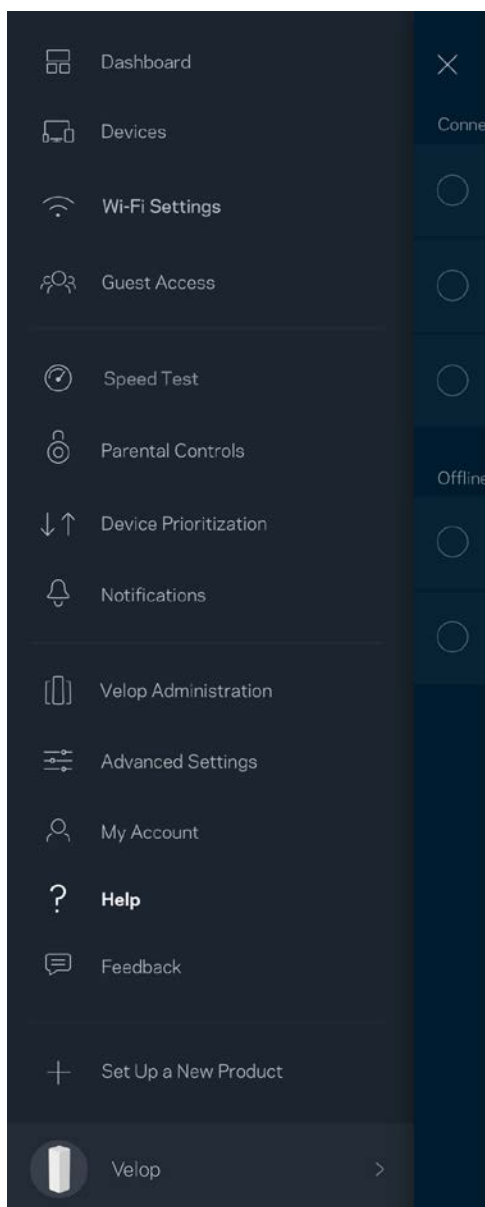

Забележка — Лицензите и бележките относно софтуера от трети страни, използван с този продукт, можете да видите на адрес <http://support.linksys.com/en-us/license>. За въпроси или за искания за GPL отворен код, моля, свържете се с <http://support.linksys.com/en-us/gplcodecenter>.

Първоначална настройка

Изтеглете приложението Linksys. Това приложение ви е необходимо, за да настроите Velop.

Отидете в магазина за приложения за вашето устройство и потърсете Linksys.



Инсталирайте приложението, отворете го и следвайте инструкциите.

Бележка – Преди изтеглянето се уверете, че приложението работи с вашата версия на Apple iOS или Android OS.

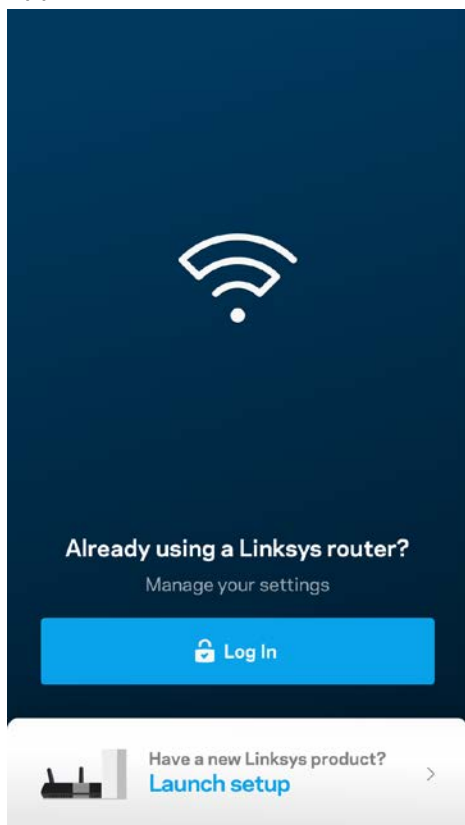

По време на първоначалната настройка ще създадете Linksys Smart Wi-Fi профил, така че можете да използвате приложението, за да видите или промените настройките на вашата система Velop където и да се намирате, ако имате връзка с Интернет.

Ето някои от многото неща, които можете да правите с Linksys Smart Wi-Fi:

- Смяна на името и паролата на Wi-Fi
- Създаване на достъп за гости
- Свързване на устройства към Wi-Fi с WPS
- Блокиране на Интернет с родителски контрол
- Тестване на скоростта на връзката с Интернет

Бележка — По време на първоначалната настройка ще изпратим имейл за проверка. От домашната си мрежа кликнете върху връзката в имейла.

Включете захранващия кабел и Ethernet кабела – процесът за първоначална настройка, базиран на приложението, ще свърши работата вместо вас. След свързването използвайте приложението, за да персонализирате Wi-Fi, като зададете име и парола. Можете също така да дадете имена на възлите на база на местоположението им, така че да можете да ги идентифицирате в редките случаи, когато нещата ще се нуждаят от вашето внимание.

Какво ще ви бъде необходимо

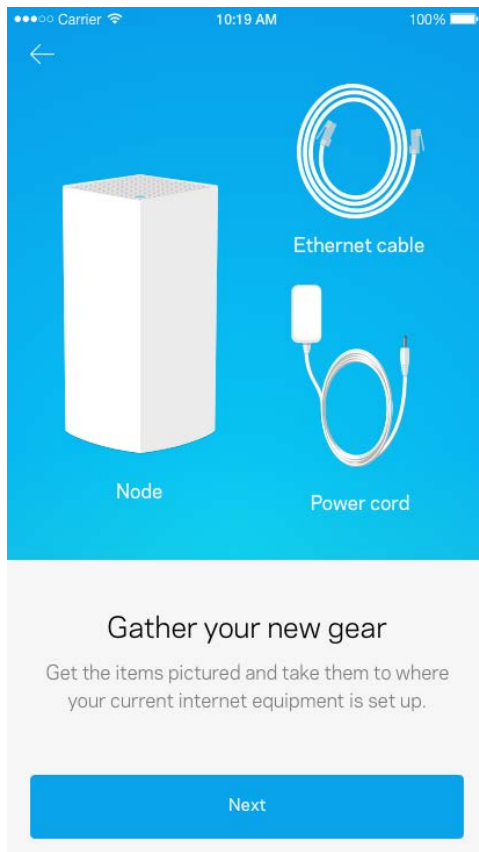

Намерете захранващ източник близо до модема или модем рутера. Свържете се към първия възел.

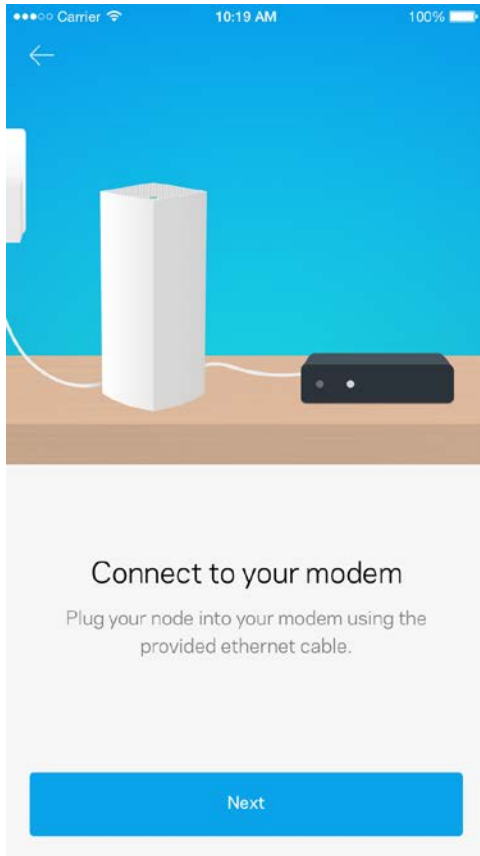

Ако възлите са повече от един, те могат да бъдат настроени където и да се намират, ако са в обхвата на друг работещ възел. Само един възел трябва да бъде свързан кабелно към модема или модем рутера. Не се притеснявайте, приложението ще ви помогне да намерите места на възлите.

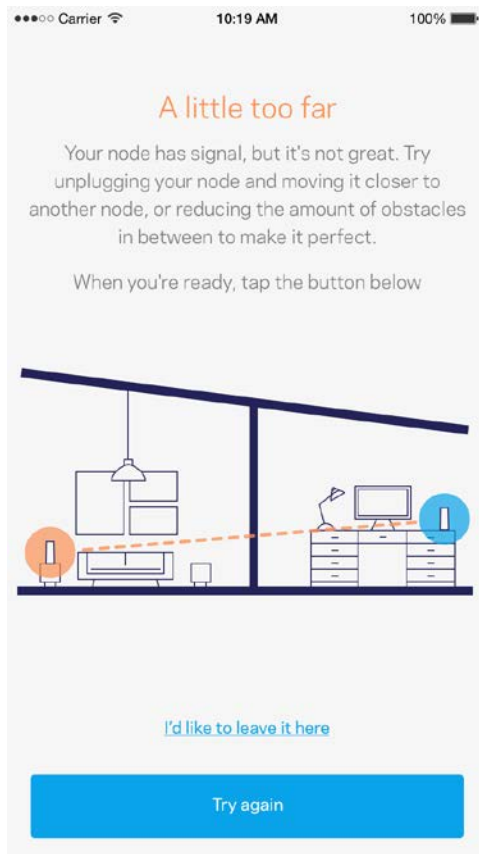

Отпечатайте тази страница и след това запишете настройките на Wi-Fi и профила си в таблицата по-долу, за да ги използвате за справка. Запазете бележките си на сигурно място.

Име на Wi-Fi	
Парола за Wi-Fi	
Администраторска парола	
Име на мрежата за гости	
Парола на мрежата за гости	
Потребителско име за Linksys Smart Wi-Fi	
Парола за Linksys Smart Wi-Fi	

Настройки на системата Velop

Посредством приложението Linksys можете да видите или да промените настройките на системата Velop, за да направите вашата Wi-Fi по-сигурна или да работите по-добре с някое устройство или игра. Можете да получите достъп до настройките където и да сте по света, ако имате връзка с Интернет, но можете също така да получите достъп до вашата система Velop директно от домашната си мрежа, ако не сте онлайн.

Влезте в профила си в облака Linksys Smart Wi-Fi

1. Отворете приложението Linksys.

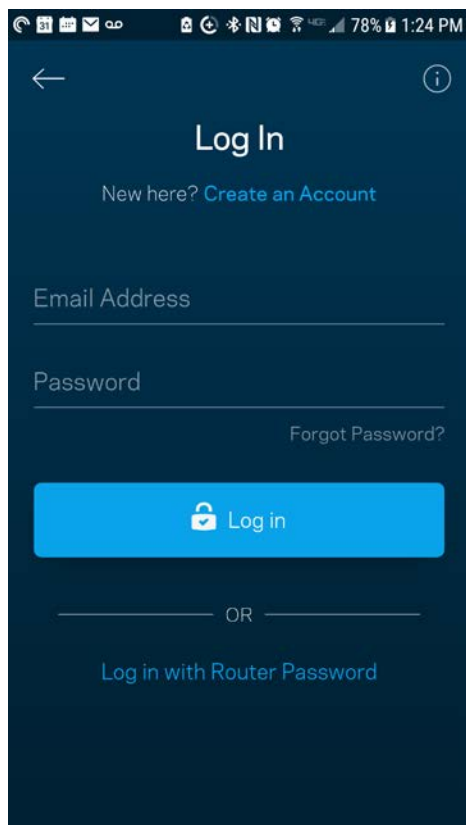

2. Въведете имейл адреса, който сте използвали при създаването на профила си.
3. Въведете паролата на профила си.
4. Докоснете **Log in (Вход)**.

Табло за управление

Таблото за управление представлява моментна снимка на вашата Wi-Fi. Вижте колко устройства са свързани към вашата система Velop. Споделете паролата за Wi-Fi и разрешете достъп на гости до вашата Wi-Fi. Таблото за управление ви показва също така дали някои устройства имат настроен родителски контрол или приоритет за Wi-Fi достъп.

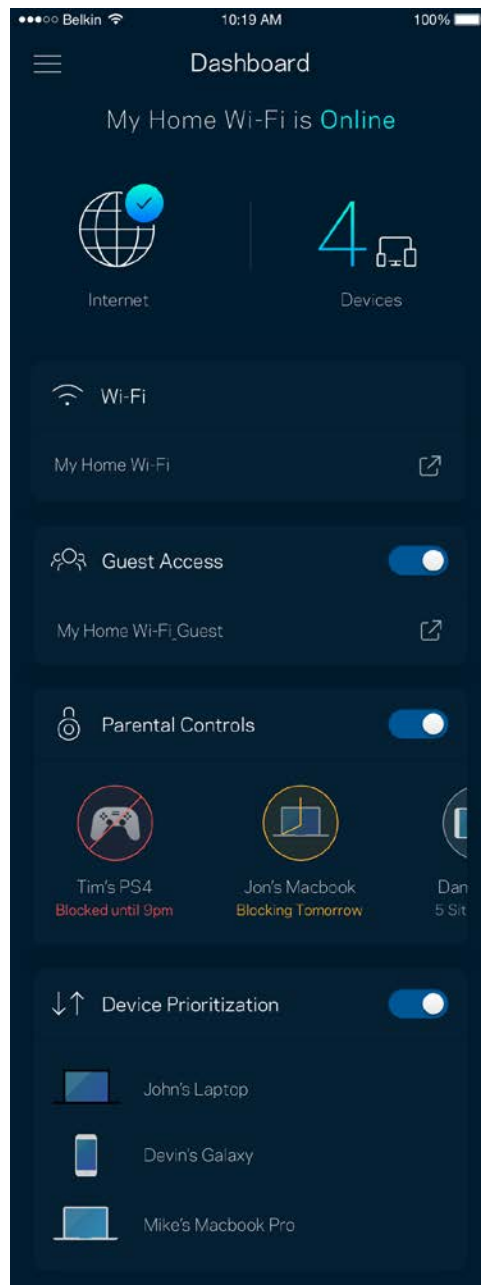
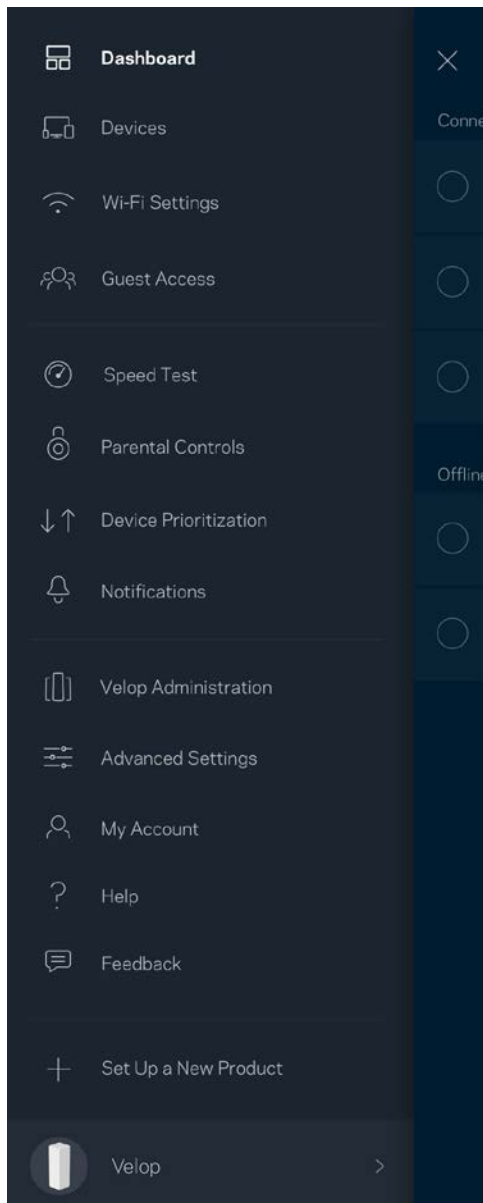

Устройства

Вижте и променете подробните данни за всички устройства, свързани към вашата Wi-Fi. Можете да видите устройствата в главната си мрежа или в тази за гости, или да видите информация за всяко от устройствата.

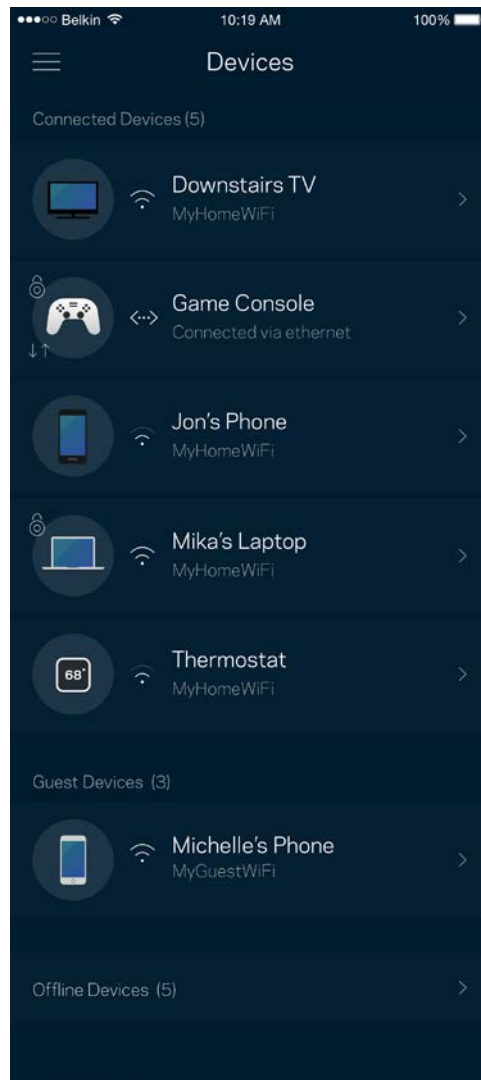
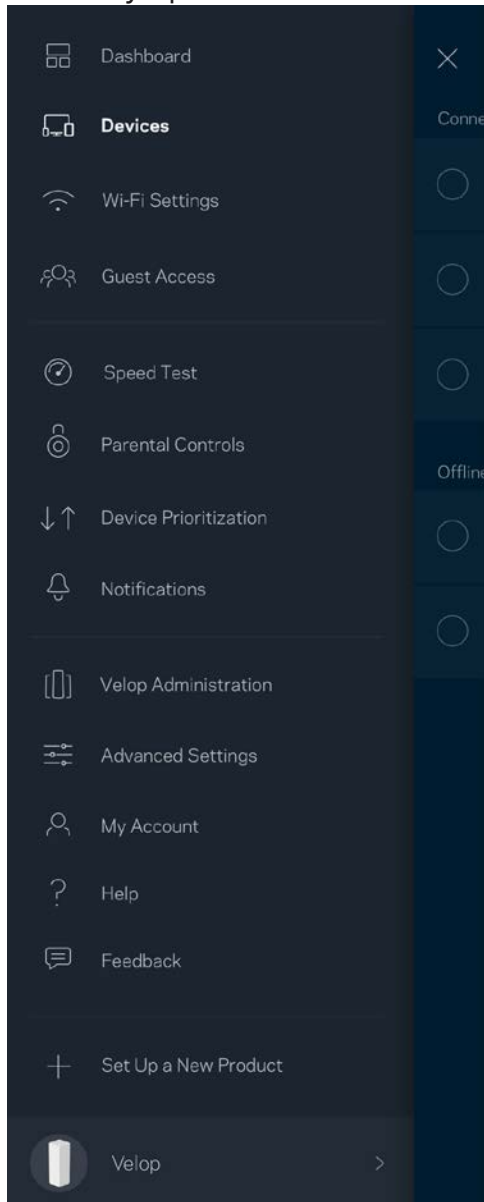

За да видите или да промените подробните данни за устройствата

От екрана Devices (Устройства) можете да редактирате имената на устройствата и да смените иконите им. Можете също така да задавате приоритети на устройствата, да настройвате родителския контрол и да виждате подробните данни за Wi-Fi. Докоснете всяко устройство, за да видите подробните данни.

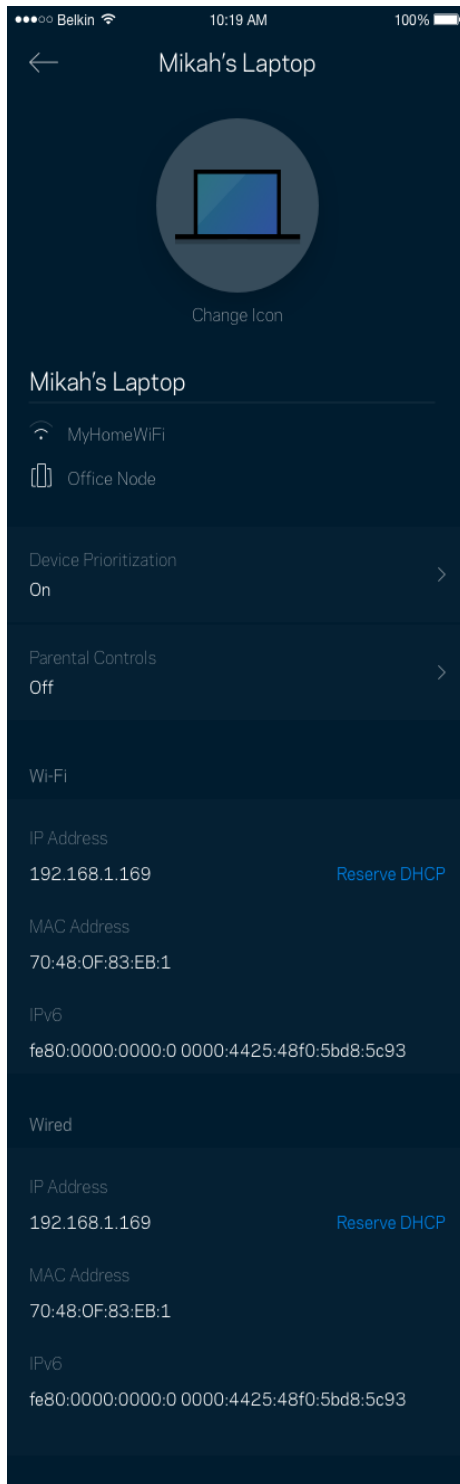

Настройки на Wi-Fi

Вижте или сменете името и паролата на Wi-Fi; свързвайте устройства посредством Wi-Fi Protected Setup™.

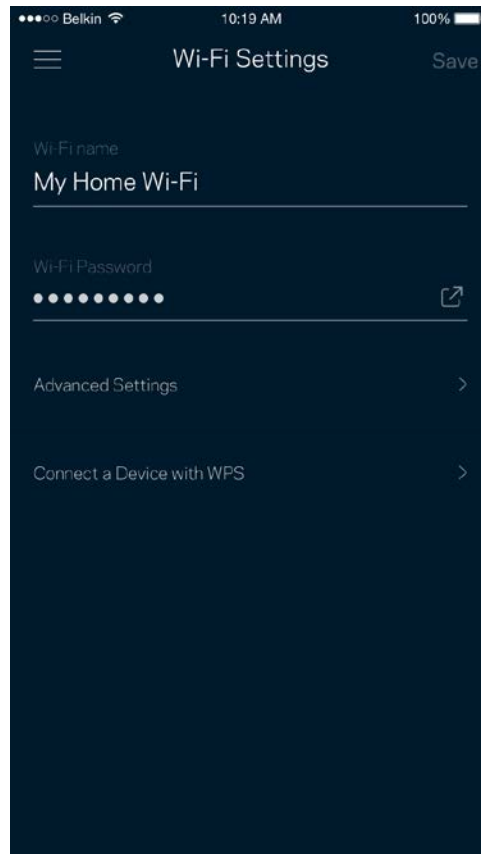
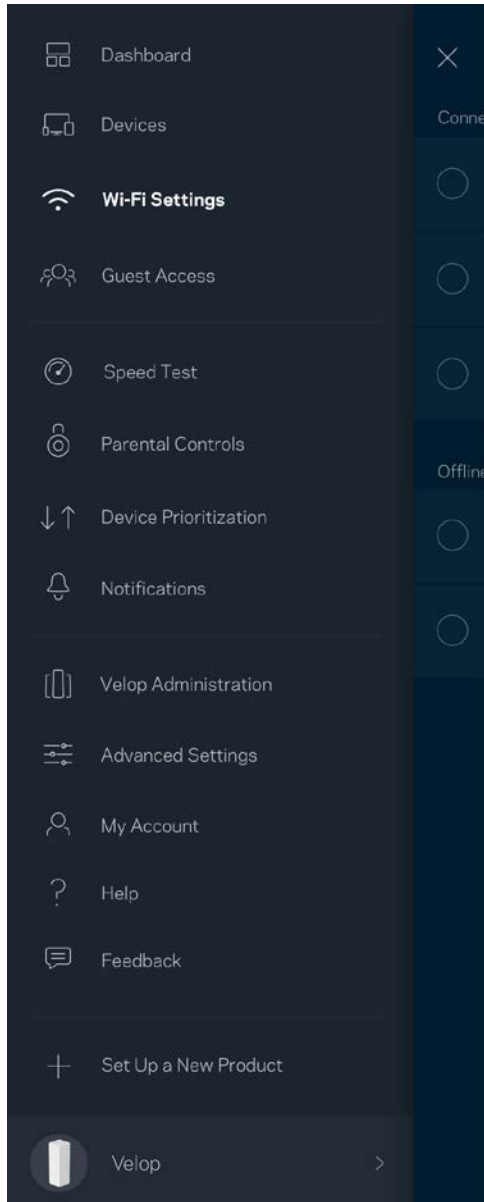

Разширени настройки

Напредналите потребители могат да променят типа на защитата по подразбиране и Wi-Fi режима. Не променяйте тези настройки освен ако имате голям опит с Wi-Fi мрежи. Функцията за намиране на канали Channel Finder ще търси най-отворените Wi-Fi канали във вашата зона, за да гарантира, че ще получите най-добри характеристики от вашата система Velop. Ако във вашата система Velop има повече от един възел, Channel Finder ще намери най-добрия канал за всеки възел.

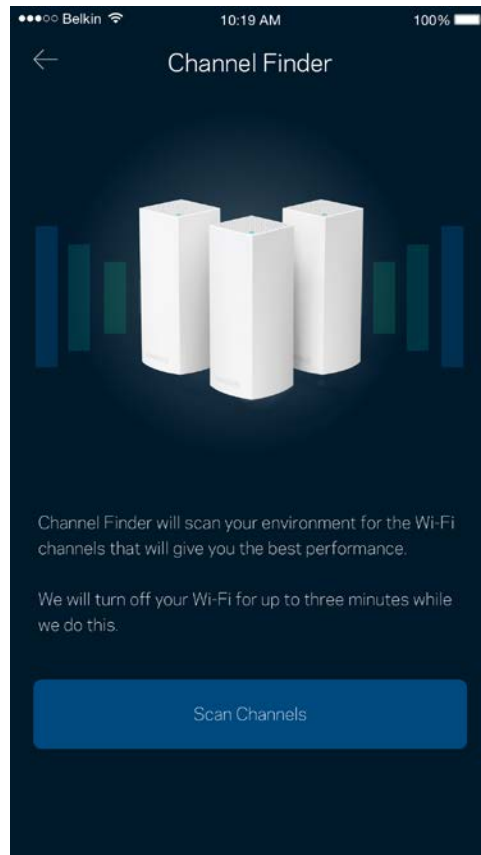
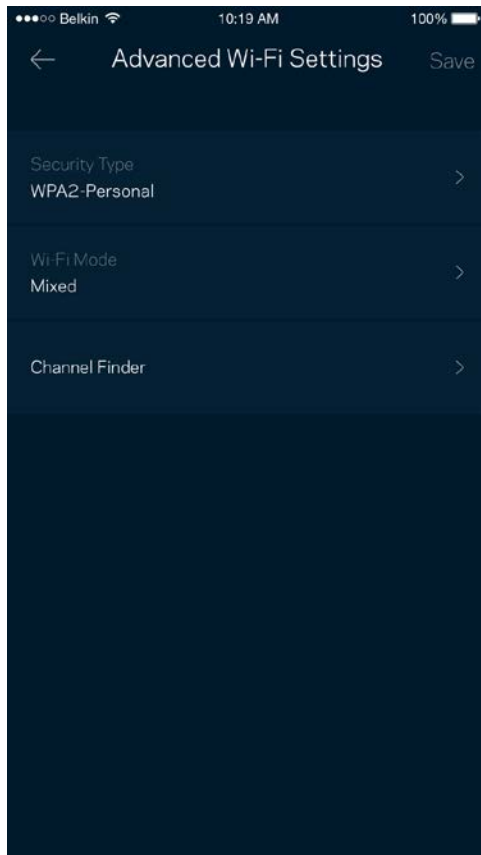

Свързване на устройство с WPS

Wi-Fi Protected Setup ви дава възможност да свързвате лесно безжични устройства към вашата Wi-Fi, без да въвеждате ръчно настройките за сигурност.

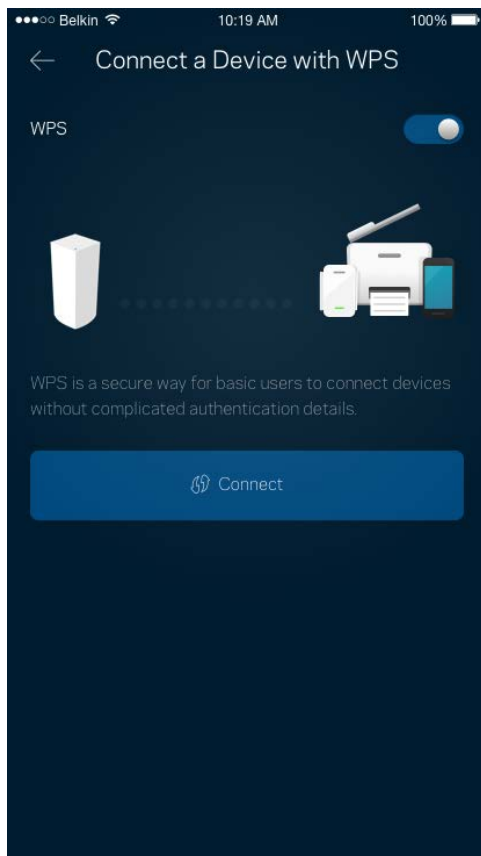

Достъп за гости

Използвайте Достъп за гости, за да дадете възможност на гостите за връзка с Интернет, като същевременно ограничите достъпа им до другите ресурси, свързани към вашата Wi-Fi.

Изпратете паролата с текстово съобщение или по имейл.

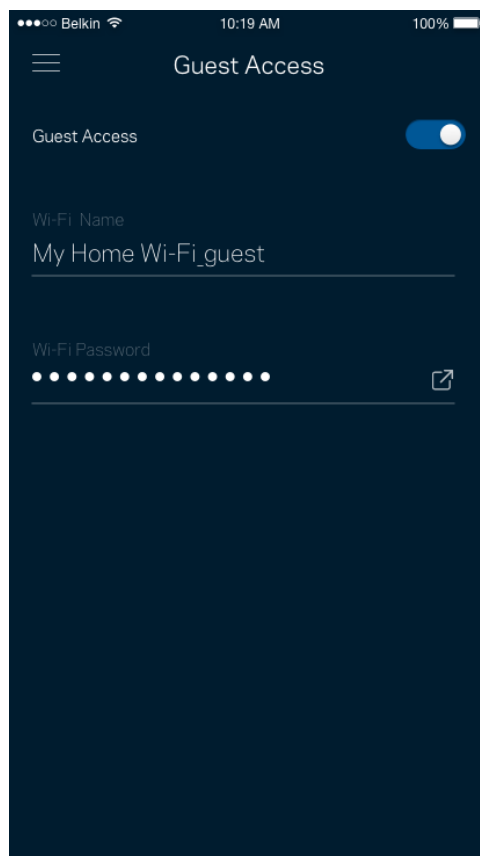
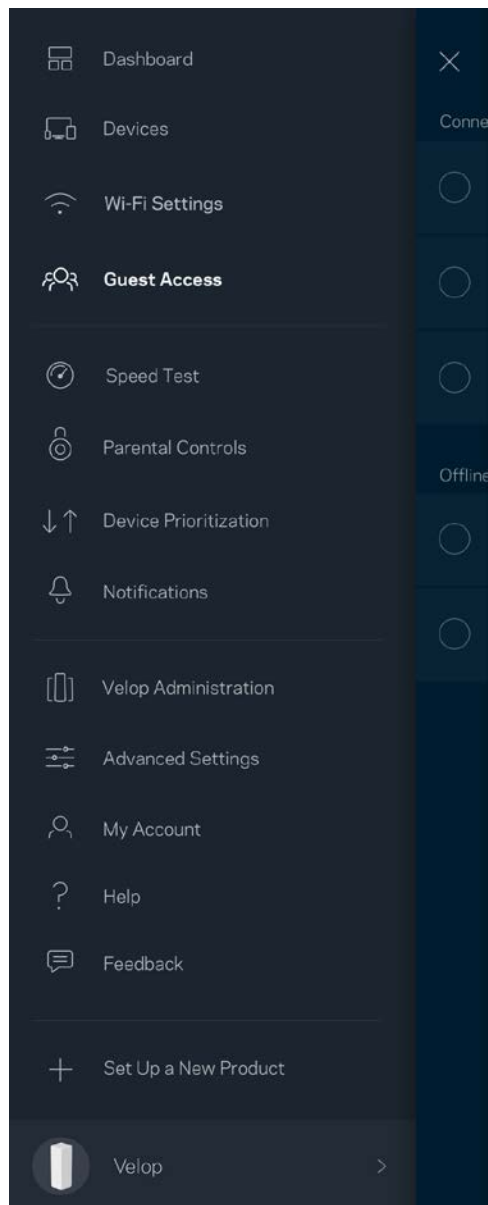

Тест на скоростта

Стартирайте тест на скоростта, за да се уверите, че получавате скоростите, за които плащате. Тестът на скоростта ви помага и при задаването на приоритети на устройствата, тъй като резултатите определят как Wi-Fi се разпределя към устройствата с приоритет.

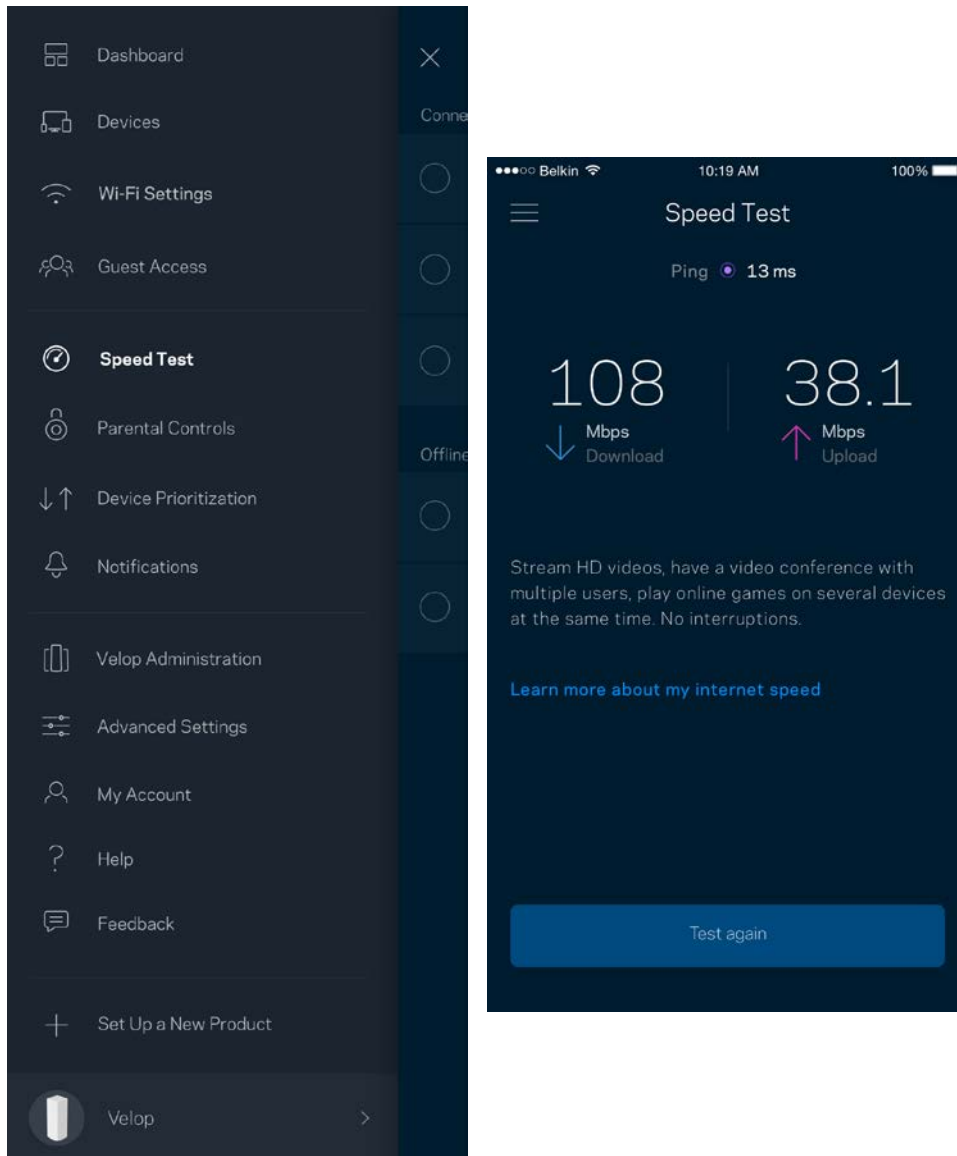

- **Скорост при изтегляне** е скоростта, с която Интернет съдържанието се прехвърля към вашата система Velop.
- **Скорост при качване** е скоростта, с която можете да качвате съдържание в Интернет.

Забележка – Скоростите на Интернет връзката се определят от множество фактори, включително от типа на профила ви при доставчика на Интернет услуги, местния и световния Интернет трафик, както и от броя на устройствата в дома ви, които споделят връзката с Интернет.

Родителски контрол

Родителският контрол ви дава възможност да контролирате кога децата ви са онлайн и какво правят там. Блокирайте Интернет до конкретни устройства или блокирайте конкретни уеб сайтове.

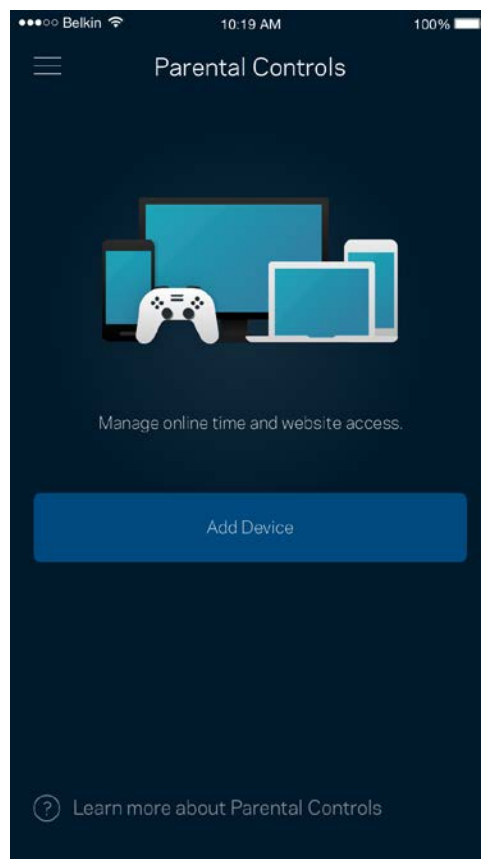
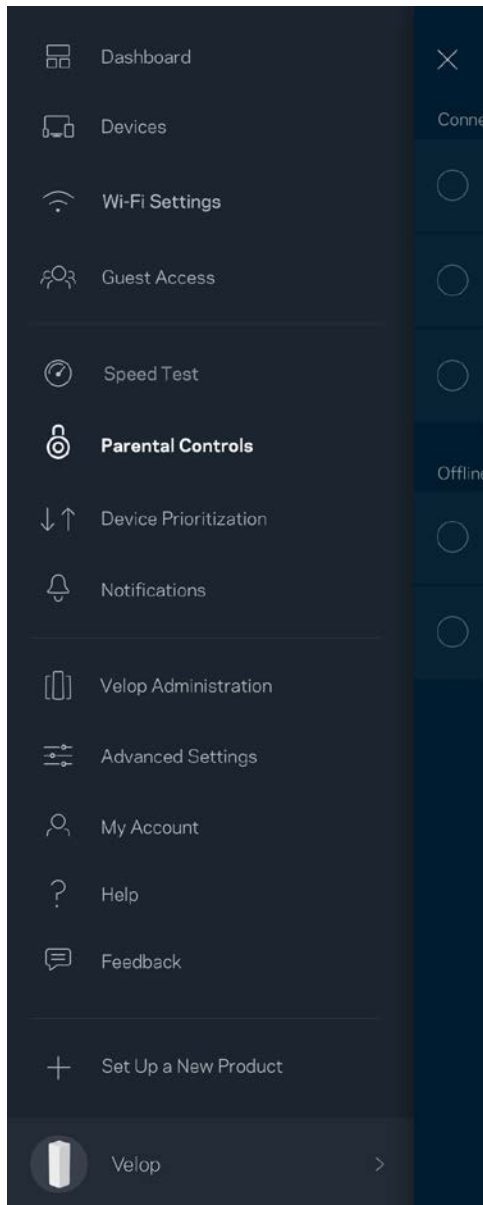

Задаване на приоритети на устройствата

Изберете до три устройства, които да използват с приоритет връзката ви с Интернет. Тези устройства – кабелни или безжични – винаги ще имат най-добър достъп, когато са свързани. Velop стартира тест на скоростта, за да определи как най-добре да разпредели Wi-Fi на устройствата с приоритет. Другите устройства ще си поделят останалия капацитет. Устройствата с приоритет се показват в Таблото за управление.

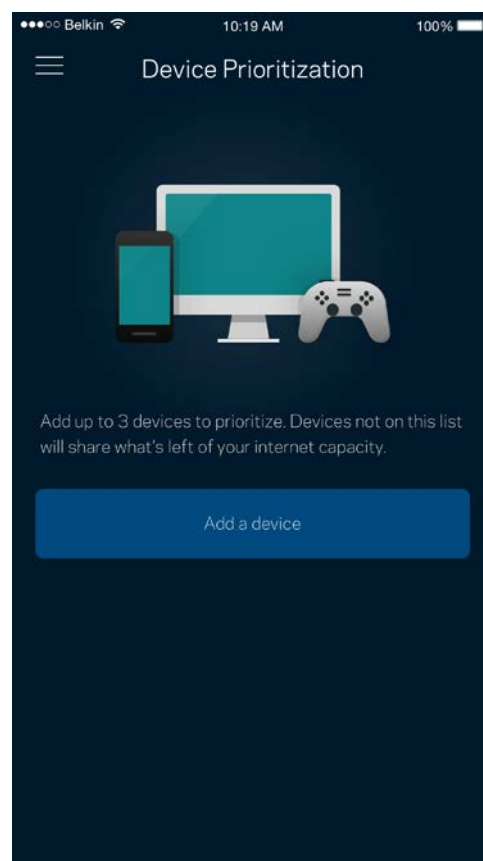
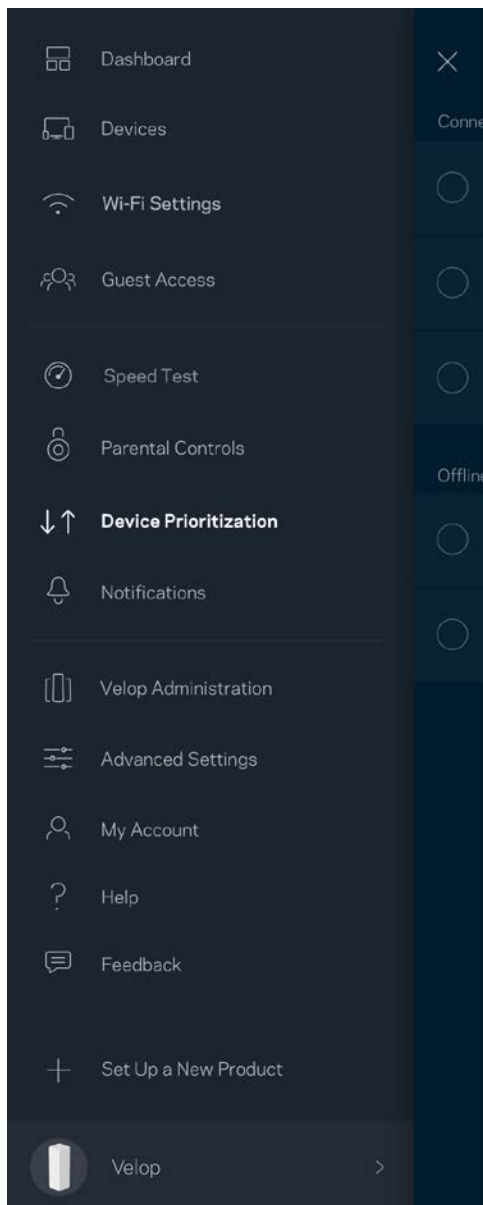

Известия

Velop може да ви уведомява, когато възлите във вашата система са офлайн. Можете също така да поискате от Velop да ви предупреждава, когато някой възел е свързан с Ethernet кабел към друг възел и е готов за първоначална настройка. Трябва да включите известията в настройките на мобилното си устройство, за да може Velop да ви уведомява.

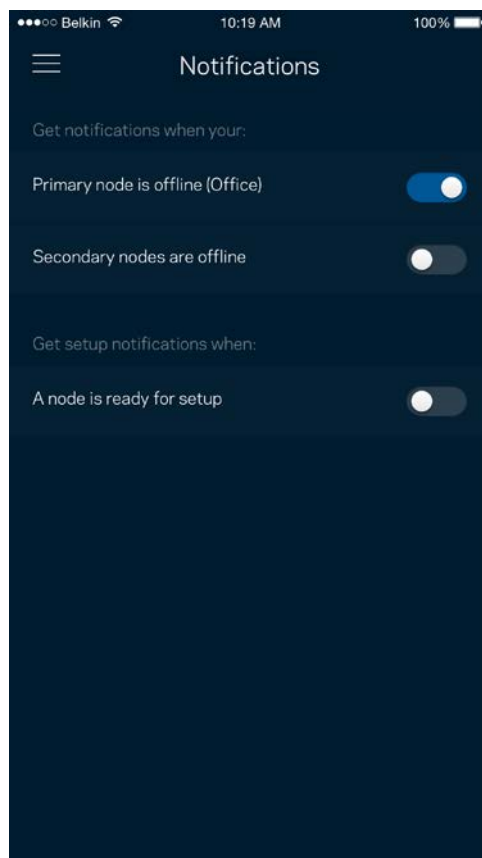
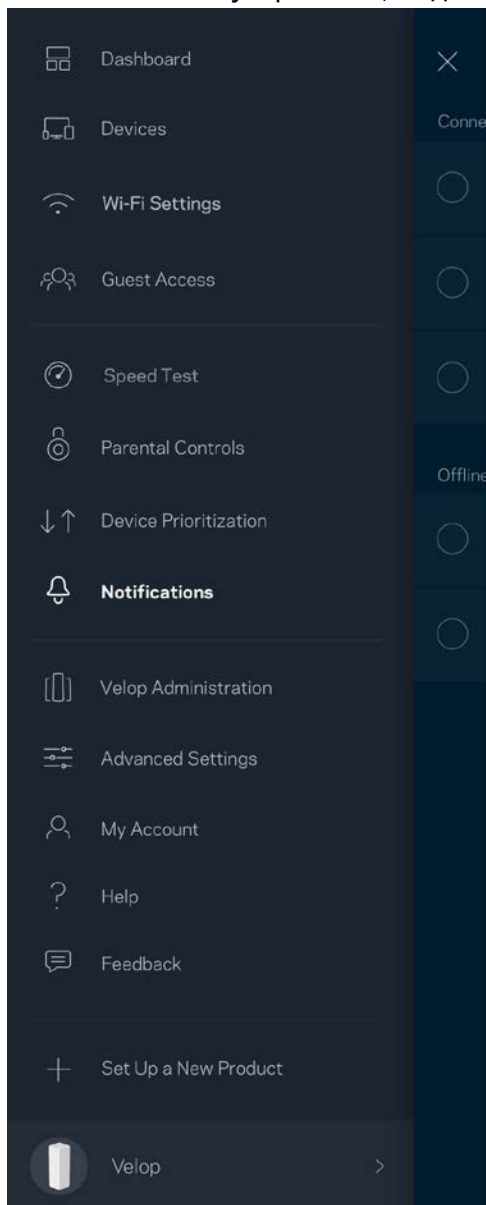

Администриране на Velop

Използвайте екрана Velop Administration (Администриране на Velop), за да смените администраторската парола и подсказка и да проверите различните идентификатори (номер на модела, сериен номер и данни за IP) за всички възли във вашата Wi-Fi.

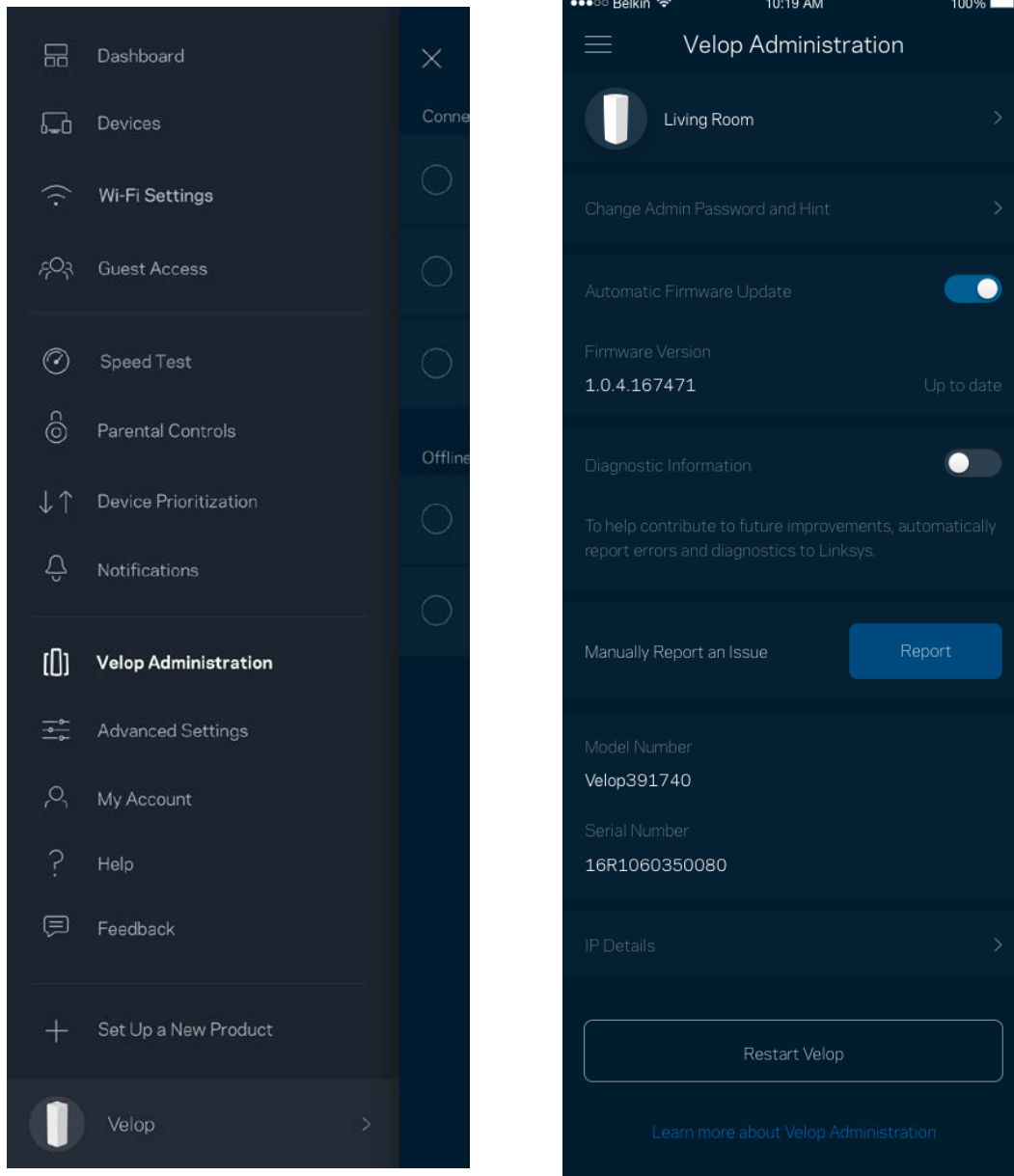

Изберете автоматично съобщаване на отказите в Linksys и дайте своя принос за подобряване на работата на Wi-Fi. Можете също така да съобщавате ръчно на Linksys за някои проблеми.

Заедно с вашето описание на проблема ще бъде изпратена следната информация:

<ul style="list-style-type: none">• Версия на приложението	<ul style="list-style-type: none">• Тип на влизането в системата (<i>облак: показване на асоциирания имейл адрес, локално: показване на „Velop admin“</i>)
<ul style="list-style-type: none">• Модел на устройството	<ul style="list-style-type: none">• Тип свързване с WAN (показва се <i>Wi-Fi</i> или <i>Ethernet</i>)
<ul style="list-style-type: none">• Версия на ОС на устройството	<ul style="list-style-type: none">• Час: дата (<i>месец/ден/година, час, часова зона</i>)

Разширени настройки

Настройки за Интернет

Можете да изберете как вашата система Velop да се свързва към Интернет. Изборът по подразбиране е *Automatic Configuration (Автоматично конфигуриране) – DHCP*. Другите типове свързвания зависят от доставчика на Интернет услуги или от това как планирате да използвате вашата система Velop. Напредналите потребители могат да използват *Additional Settings (Допълнителни настройки)*, за да клонират MAC адреси и да настроят MTU (максимална единица на предаване).

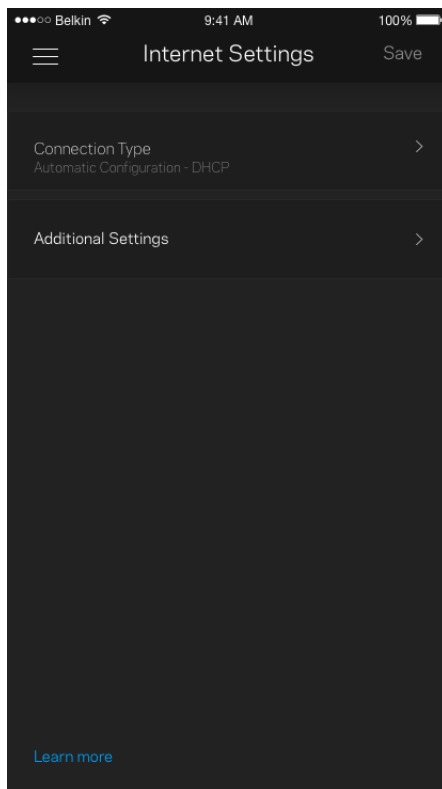
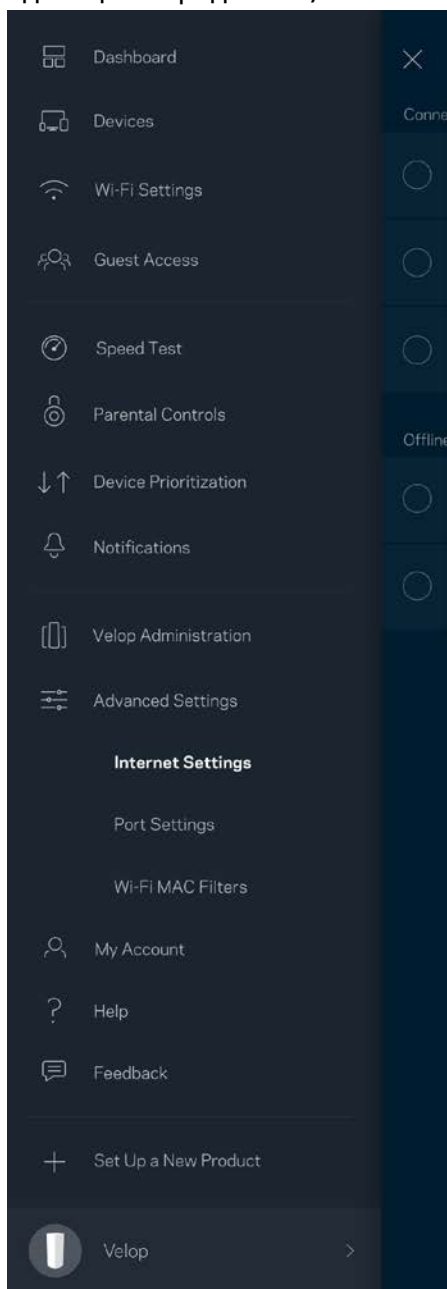

Настройки на портовете

Препращане към портове – за единичен порт, няколко порта или диапазон от портове – изпраща идващия трафик на конкретен порт или портове към конкретно устройство или порт на вашата Wi-Fi. При задействане на диапазон от портове Velop наблюдава изходящите данни за конкретни номера на портове. Velop запомня IP адреса на устройството, което иска данните, така че когато поисканите данни се върнат, те се изпращат обратно към съответното устройство.

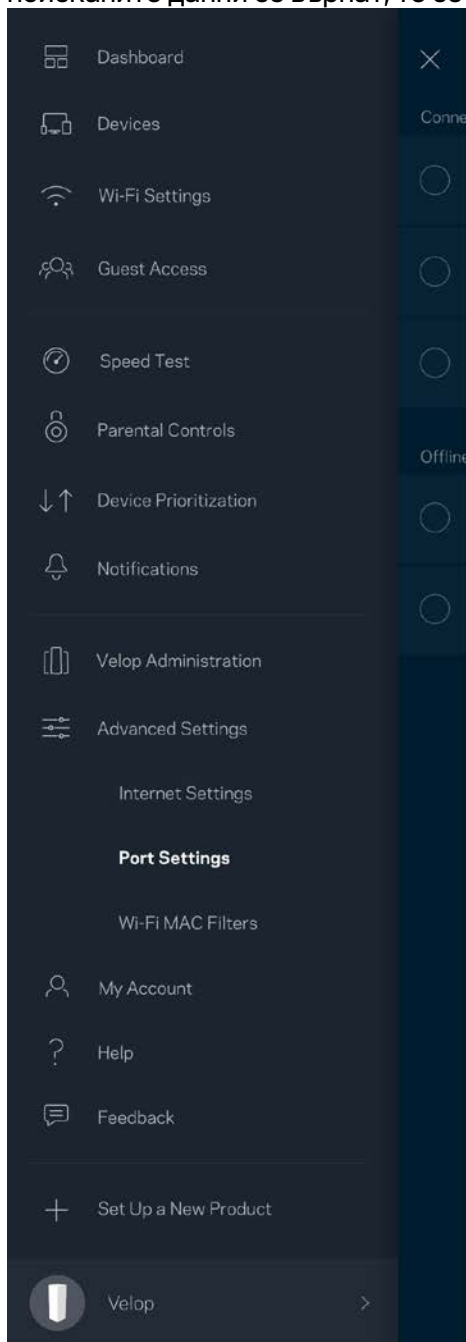

Wi-Fi MAC филтри

Всяко мрежово устройство има уникален 12-цифрен MAC (контрол на достъпа до съобщителната среда) адрес. Можете да създадете списък с MAC адреси и след това да давате или да отказвате достъп на тези устройства във вашата Wi-Fi.

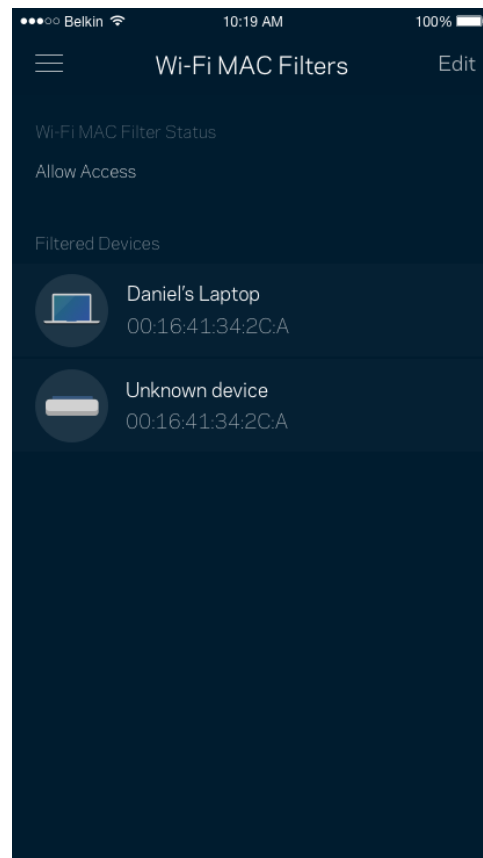
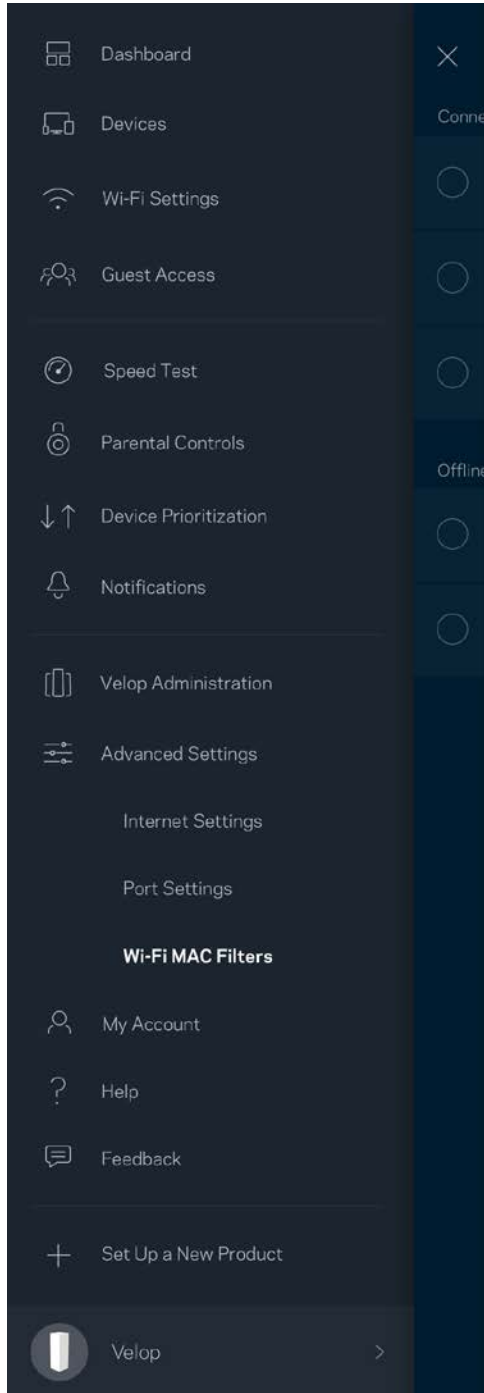

Моят акаунт

Сменете паролата на профила си в Linksys и изберете да получавате последните новини и сделки от Linksys.

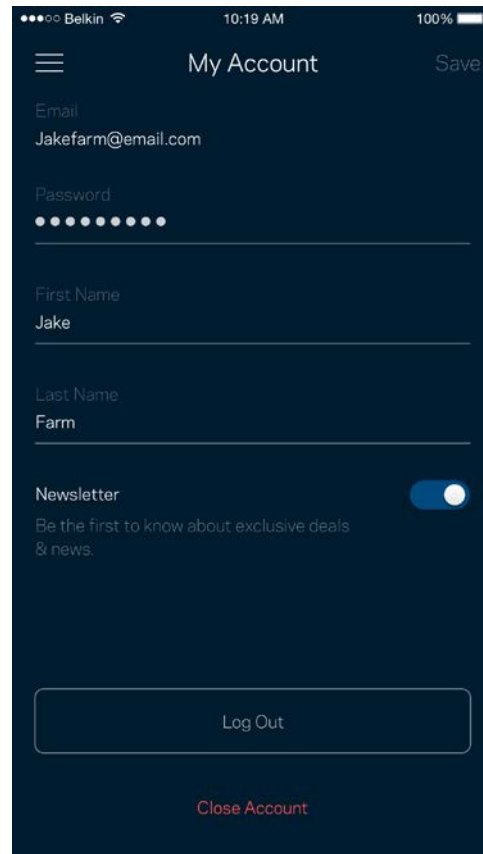
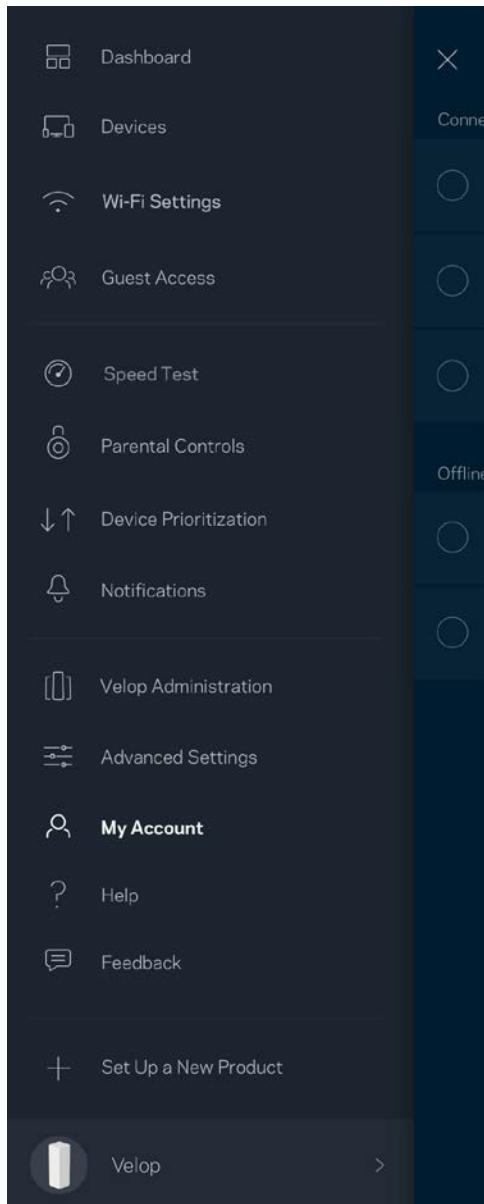

Помощ

Имате затруднения с приложението? Просто ви трябва малко повече информация за някоя функция? Докоснете Help (Помощ) за обяснение.

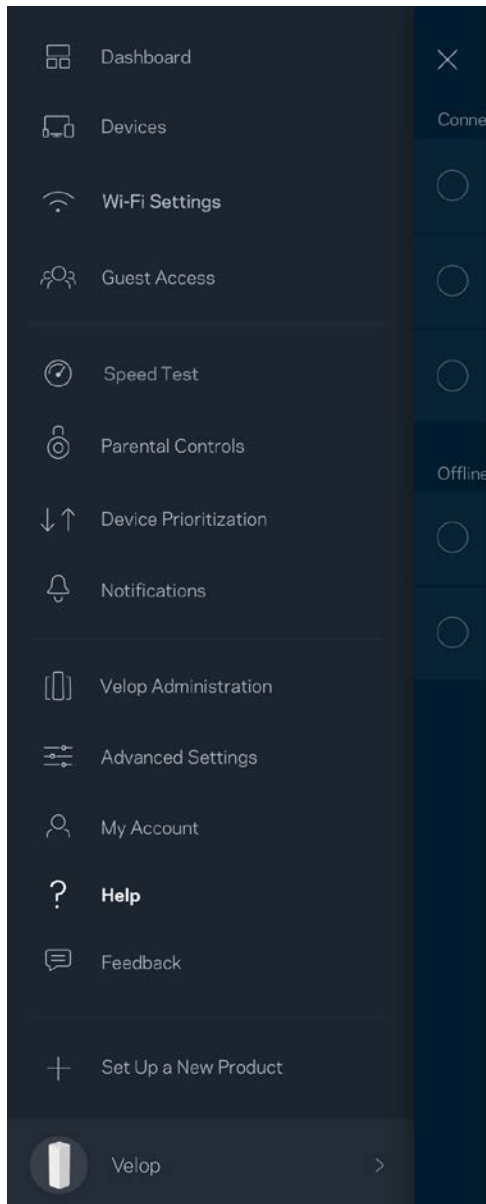

Обратна връзка

Ето ви възможност да ни кажете какво мислите. Дайте оценка на приложението във вашия магазин за приложения, изпратете ни предложение или съобщете за проблем, който ви пречи да работите отлично.

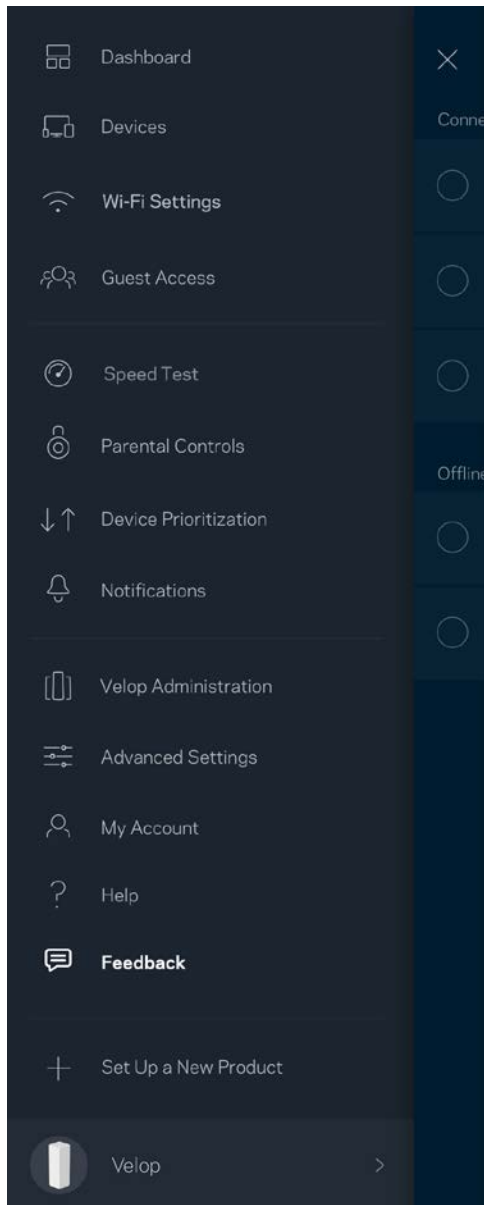

Свържете се директно с Velop

Ако не сте свързани към Интернет, можете все пак да получите достъп до вашата система Velop. Свържете се към името на вашата Wi-Fi, стартирайте приложението Linksys и докоснете *Log in with Admin Password* (Вход с администраторска парола) към долната част на екрана. Няма да можете да получите достъп до своя профил в Linksys Wi-Fi, когато не сте онлайн.

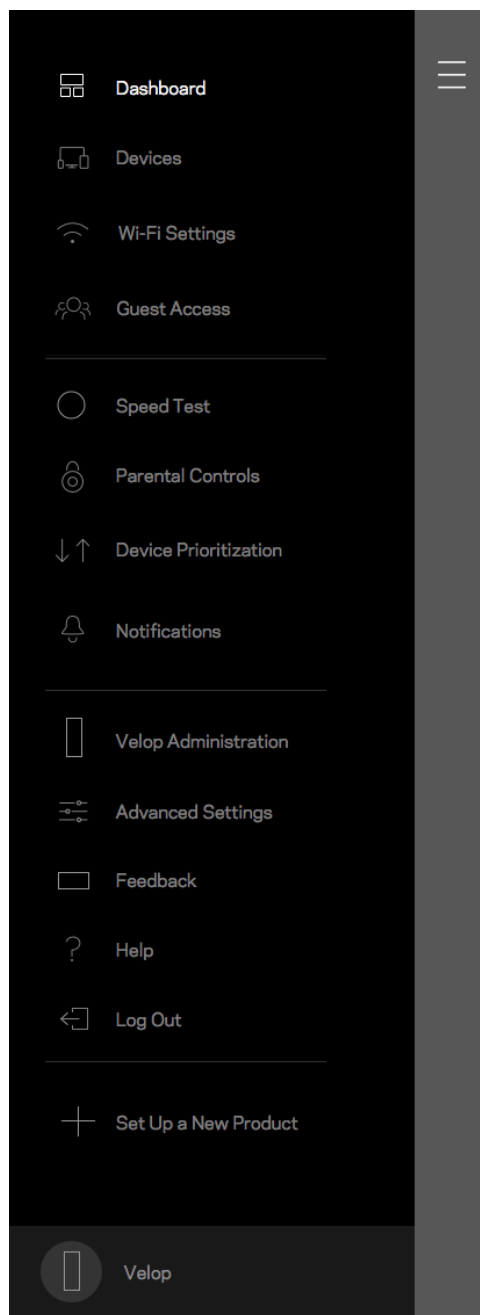
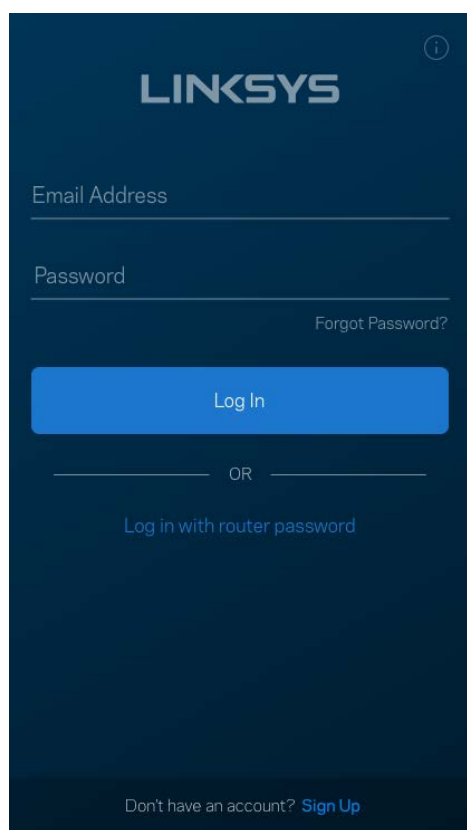

Администраторска парола за Velop

По време на настройката сме създали сигурна администраторска парола за Velop. За да я смените, докоснете *Velop Administration (Администриране на Velop)* и *Change Admin Password and Hint (Смяна на администраторската парола и подсказка)*.

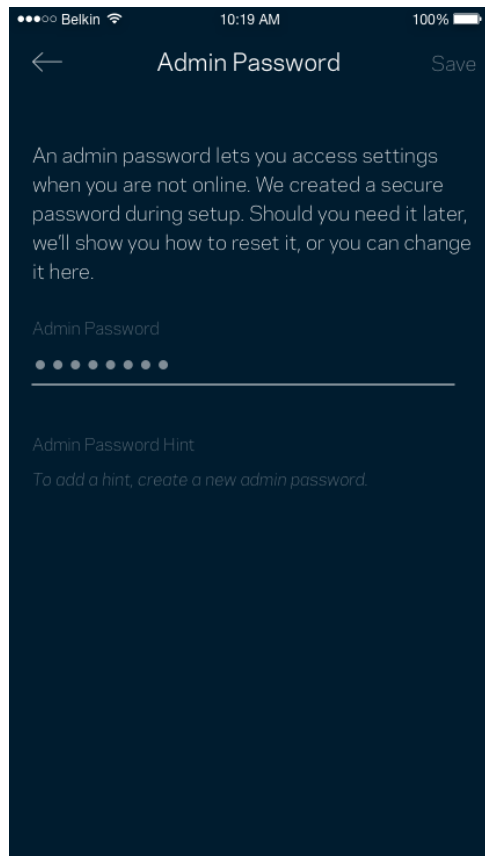

За да остане защитена вашата система Velop, ще ви изпратим имейл, ако някой смени администраторската парола.

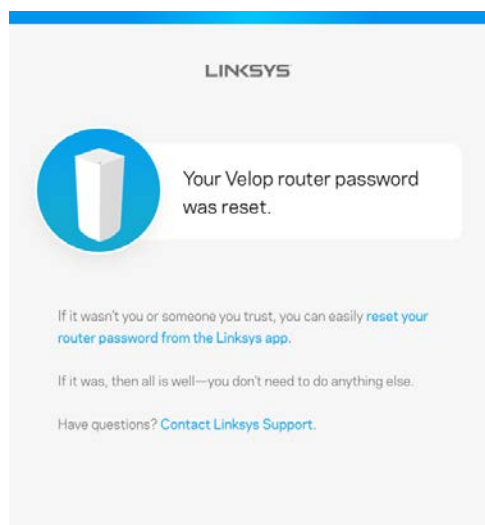

Как да възстановите фабричните настройки по подразбиране

Не би трябвало никога да ви се налага да извършвате фабрично нулиране на вашата Velop – процес, който е наистина разрушителен. Фабричното нулиране възстановява вашата система Velop до състоянието ѝ при изваждането от кутията, което изисква да изпълните отново целия процес на първоначална настройка. Всички настройки, които сте персонализирали при първоначалната настройка и след това – неща като Wi-Fi име, пароли, тип сигурност – ще бъдат изтрити. Всички безжични устройства ще се разединят от Wi-Fi.

За да нулирате Velop:

- При свързан към захранване и включен възел натиснете и задръжте бутона Reset (Нулиране) в долната част. Светлината в горната част на възела ще стане червена и ще избледнява на импулси. Не отпускайте бутона, докато светлината не угасне и след това не светне в ярко червено.

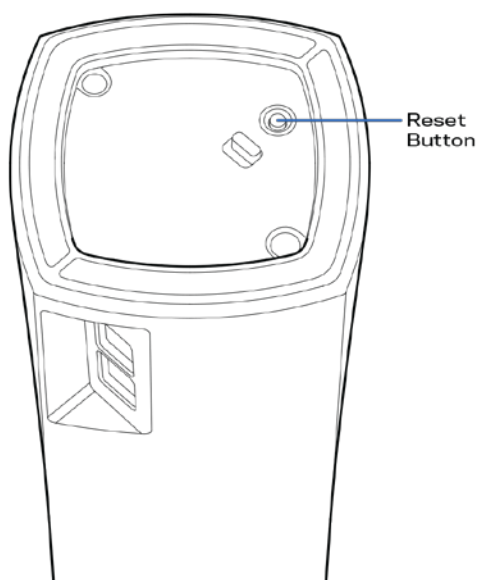

Бележка — Ако във вашата система Velop има повече от един възел, може да се наложи да нулирате всички възли до фабричните настройки по подразбиране. Можете да направите това, като нулирате главния възел; всички други възли ще се нулират автоматично.

Спецификации

Linksys Velop

Име на модела	Velop
Номер на модела	WNW01/VLP01
Скорост на порта на превключвателя	10/100/1000 Mbps
Радиочестота	2,4 GHz и 5 GHz
Брой антени	3
Портове	Захранване, ethernet
Бутони	Захранване, нулиране
Светодиоди	Един, многоцветна светлина за захранването и състоянието
Защитни функции	WPA2-Personal
Битове на ключа за защита	До 128-битово шифроване

Данни за околната среда

Размери	3,1" x 3,1" x 5,5" (78,74 mm x 78,74 mm x 139,7 mm)
Тегло на устройството	0,71 фунта (320 g)
Захранване	12 V, 1A
Сертификати	FCC, IC, CE, Wi-Fi (IEEE 802.11a/b/g/n/ac)
Работна температура	32° до 104° F (0 до 40° C)
Температура за съхранение	-4° до 140° F (-20 до 60° C)
Работна влажност	10 % до 80 % относителна влажност, без кондензация
Влажност за съхранение	5% - 90% без кондензация

Забележки:

За правна информация, гаранции и указания за безопасност посетете Linksys.com/support/Velop.

Спецификациите подлежат на промяна без предизвестие.

* Максималните работни показатели са извлечени от спецификациите на Стандарт 802.11 на IEEE. Действителните работни показатели може да са различни, включително по-нисък капацитет за работа в безжична мрежа, пропускателна способност за данни, диапазон и покритие. Ефективността зависи от много фактори, условия и променливи, включително разстоянието от точката на достъп, обема на мрежовия трафик, строителните материали и конструкцията, използваната операционна система, използвания комплект продукти за безжичен достъп, смущенията и други неблагоприятни условия.

Посетете linksys.com/support/Velop за връзка с нашата техническа поддръжка, удостоявана с награди.

BELKIN, LINKSYS и много имена на продукти и логотипи са търговски марки на групата дружества Belkin. Упоменатите търговски марки на трети страни са собственост на съответните им притежатели.

© 2018 Belkin Systems, Inc. и/или нейните филиали. Всички права запазени.

LNKPG-00519, версия A00

LINKSYS®

Uživatelská
příručka

Velop

WHW01/VLP01

Obsah

Přehled produktu	3
Přední a horní část	3
Zadní strana	4
Dolní strana	5
Kde získáte další pomoc	6
Nastavení	7
Co budete potřebovat	8
Změna nastavení Velop	12
Přihlaste se ke svému cloudovému účtu Linksys Smart Wi-Fi	12
Panel	13
Zařízení	14
Zobrazení nebo změna detailů zařízení	15
Nastavení Wi-Fi	16
Pokročilá nastavení	17
Připojte zařízení pomocí WPS	18
Přístup s právy hosta	19
Test rychlosti	20
Rodičovská kontrola	21
Priorita zařízení	22
Oznámení	23
Správa Velop	24
Pokročilá nastavení	26
Nastavení internetu	26
Nastavení portů	27
Můj účet	29
Nápověda	30
Zpětná vazba	31
Připojte se přímo k Velop	32
Heslo správce Velop	33
Obnovení výchozích továrních nastavení	34
Technické údaje	35
Linksys Velop	35
Prostředí	35

Přehled produktu

Přední a horní část

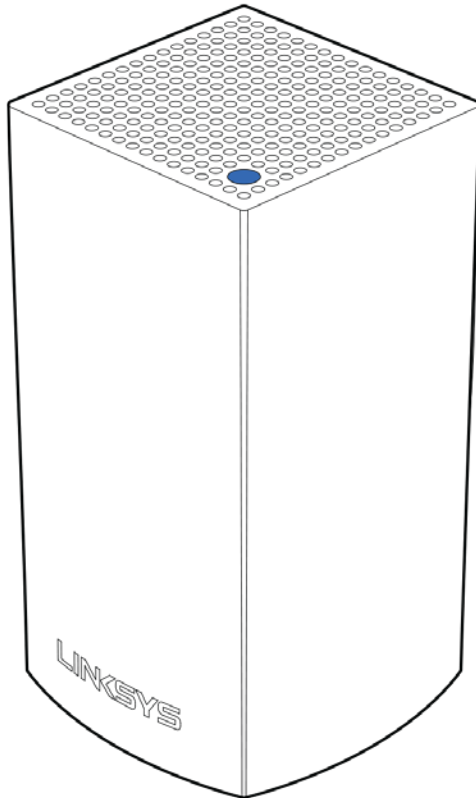

Indikátor na horní straně uzlu poskytuje informace o činnosti uzlu.

Popis indikátoru	Stav
Bliká modře	Uzel se spouští
Svítí nepřerušovaně modře	Uzel dobře pracuje
Bliká fialově	Uzel je spárován s telefonem k nastavení
Svítí nepřerušovaně fialově	Uzel je připraven k nastavení
Bliká červeně	Uzel ztratil připojení k primárnímu uzlu
Svítí nepřerušovaně červeně	Uzel ztratil připojení k internetu
Svítí nepřerušovaně žlutě	Uzel je příliš daleko od jiného uzlu připojeného k systému Velop

Zadní strana

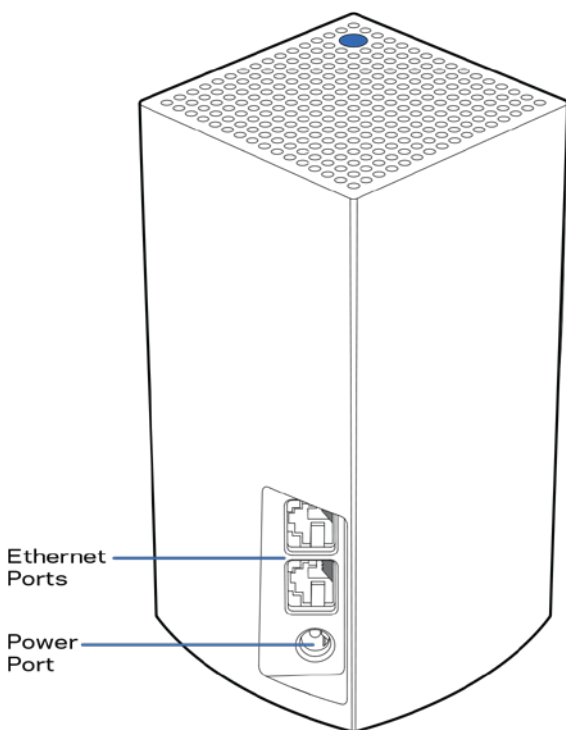

Ethernetové porty – připojte k dalším kabelovým zařízením ve vaší síti ethernetovými kabely. Jeden uzel ve vašem systému Velop musí být připojen k vašemu modemu nebo modemu/směrovači. Uzly poznají, zda jsou připojeny k modemu nebo klientskému zařízení.

Poznámka - nejlepšího výkonu dosáhnete, pokud do ethernetového portu zapojíte kabel CAT5e nebo vyšší kategorie.

Port napájení - k tomuto portu připojte dodaný adaptér napájení.

Dolní strana

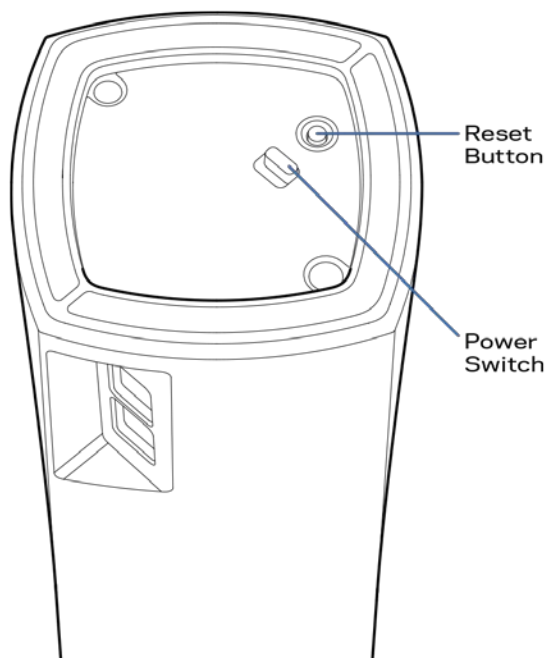

Resetovací tlačítko – stiskněte a podržte, dokud indikátor na horní straně uzlu nezačne svítit červeně, nezhasne a nezabliká jasně červeně znovu, aby se uzel resetoval na výchozí tovární nastavení.

Vypínač – stisknutím | (zapnout) zapnete uzel.

Nápověda

Kde získáte další pomoc

- Linksys.com/support/Velop
- Nápověda k aplikaci Linksys (spusťte aplikaci a klikněte na Nápověda v hlavním navigačním menu).

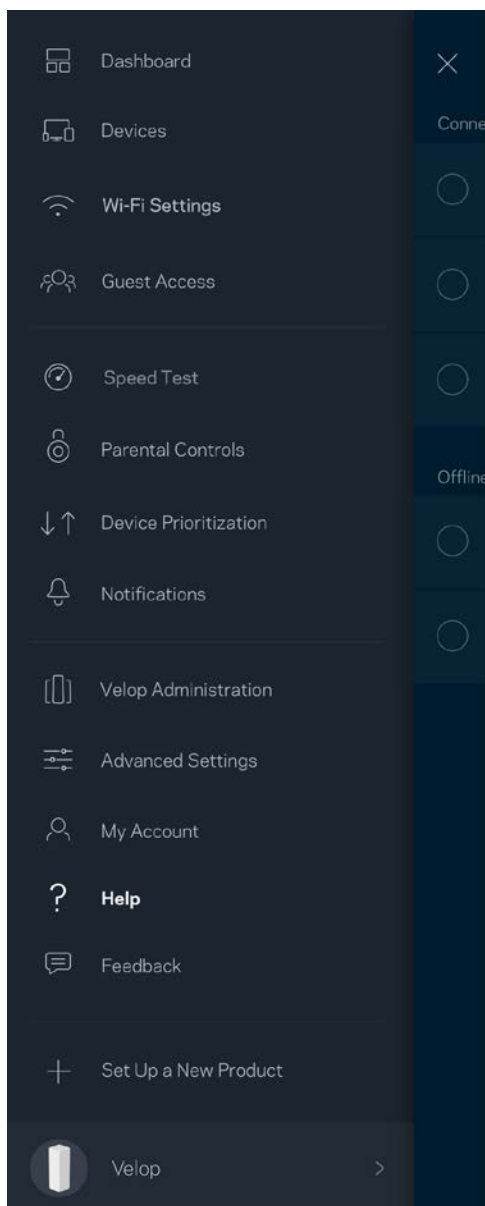

Poznámka - licence a informace pro software třetích stran použitý v tomto produktu jsou k dispozici na stránce <http://support.linksys.com/en-us/license>. V případě dotazů a žádostí o zdrojový kód pod licencí GPL se obraťte na <http://support.linksys.com/en-us/gplcodecenter>.

Nastavení

Stáhněte si aplikaci Linksys. Tuto aplikaci potřebujete k nastavení Velop.

Přejděte do obchodu s aplikacemi pro své zařízení a hledejte Linksys.



Nainstalujte aplikaci, otevřete ji a postupujte podle pokynů.

Poznámka - před stažením se ujistěte, že aplikace funguje s vaší verzí Apple iOS nebo Android OS.

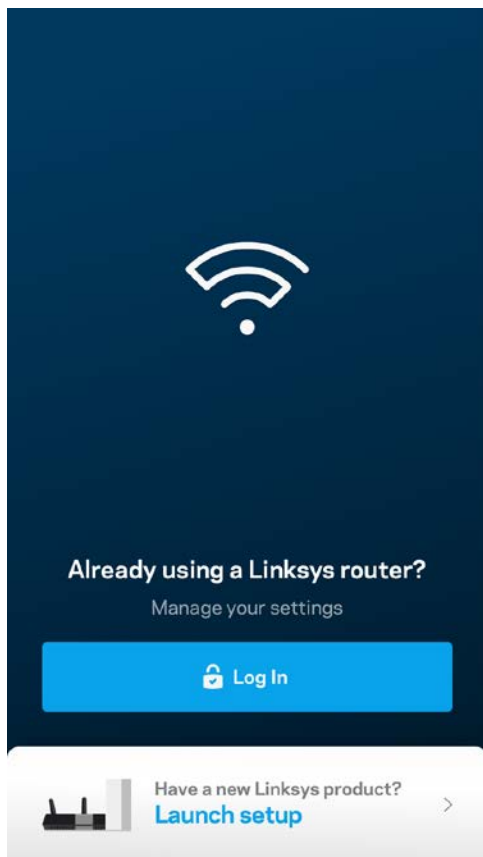

Při nastavení vytvoříte účet Linksys Smart Wi-Fi, abyste mohli aplikaci používat k zobrazení nebo změně nastavení systému Velop z libovolného místa, na kterém se můžete připojit k internetu.

Mezi řadu věcí, které můžete provádět s Linksys Smart Wi-Fi náleží:

- Změna názvu a hesla Wi-Fi
- Nastavení přístupu hosta
- Připojení zařízení k Wi-Fi pomocí WPS
- Blokování přístupu k internetu rodičovskou kontrolou
- Testování rychlosti připojení k internetu

Poznámka: Při nastavování vám zašleme ověřovací e-mail. Ve své domácí síti klikněte na odkaz v e-mailu.

Kromě připojení napájecího a ethernetového kabelu se o vše postará proces nastavení založený na aplikaci. Po připojení použijte aplikaci k přizpůsobení své bezdrátové sítě a přiřadíte název a heslo. Uzly můžete pojmenovat také podle účelu nebo umístění, takže je můžete identifikovat v případech, kdy vyžadují pozornost.

Co budete potřebovat

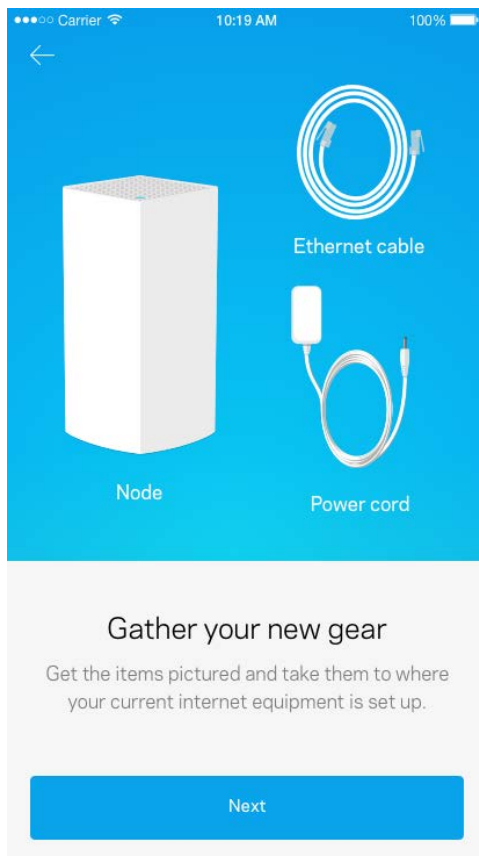

Vyhledejte zdroj napájení v blízkosti svého modemu nebo routeru s modemem Připojte se k prvnímu uzlu.

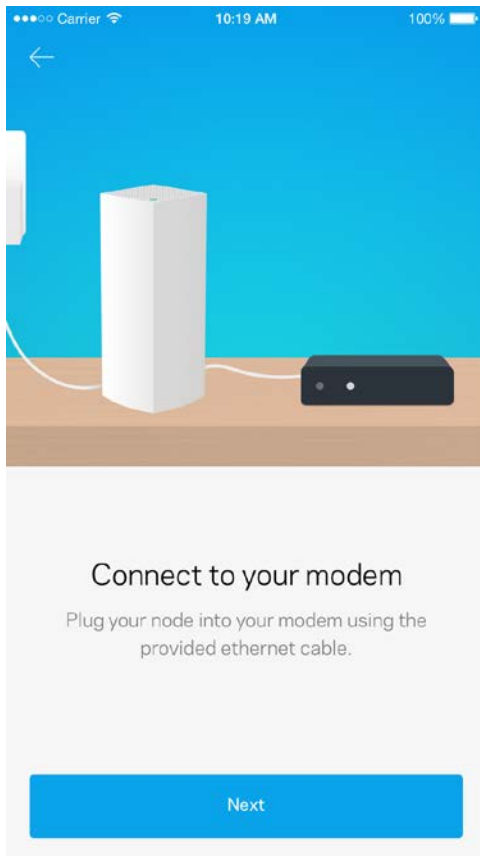

Pokud máte více uzlů, můžete je nastavit kdekoli v dosahu jiného zprovozněného uzlu. K modemu nebo routeru je potřeba připojit jen jeden uzel. Nemusíte si dělat starosti, aplikace vám s umístěním uzlů pomůže.

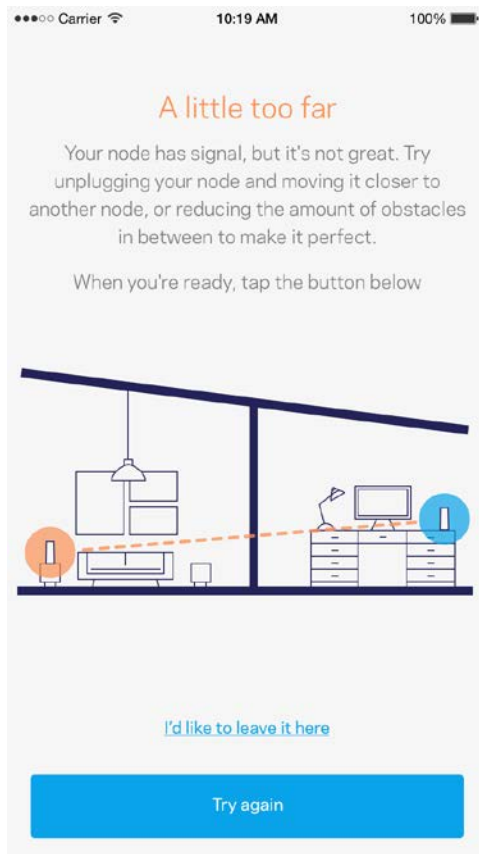

Tuto stránku si vytiskněte a zaznamenejte si nastavení bezdrátové sítě a účtu do tabulky jako referenci. Uložte si poznámky na bezpečné místo.

Název bezdrátové sítě Wi-Fi	
Heslo Wi-Fi	
Heslo správce	
Název sítě pro hosty	
Heslo sítě pro hosty	
Uživatelské jméno k Linksys Smart Wi-Fi	
Heslo k Linksys Smart Wi-Fi	

Změna nastavení Velop

Pomocí aplikace Linksys můžete zkontrolovat nebo změnit nastavení systému Velop tak, aby vaše síť Wi-Fi byla bezpečnější nebo fungovala lépe se zařízeními nebo hrou. K nastavení můžete přistupovat odkudkoli na světě, pokud máte připojení k internetu. K systému Velop můžete přistupovat také přímo ze své domácnosti nebo sítě, když nejste online.

Přihlaste se ke svému cloudovému účtu Linksys Smart Wi-Fi

1. Otevřete aplikaci Linksys.

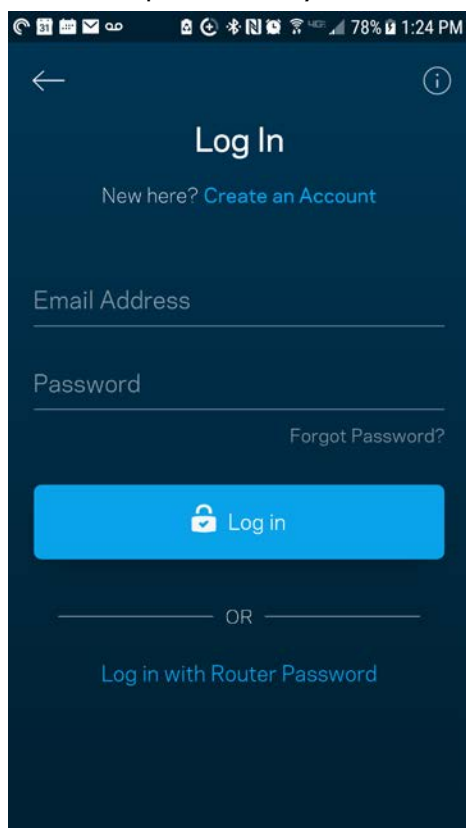

2. Zadejte e-mailovou adresu, kterou jste použili při vytváření svého účtu.
3. Zadejte své heslo k účtu.
4. Klepněte na **Log in** (Přihlásit se).

Panel

Panel je snímek vašeho Wi-Fi. Podívejte se, kolik zařízení je připojeno k vašemu systému Velop. Sdílejte své heslo k Wi-Fi a umožněte hostům přístup ke svému Wi-Fi. Panel také ukazuje, zda má nějaké zařízení rodičovskou kontrolu nebo zda bylo upřednostněno pro bezdrátový přístup Wi-Fi.

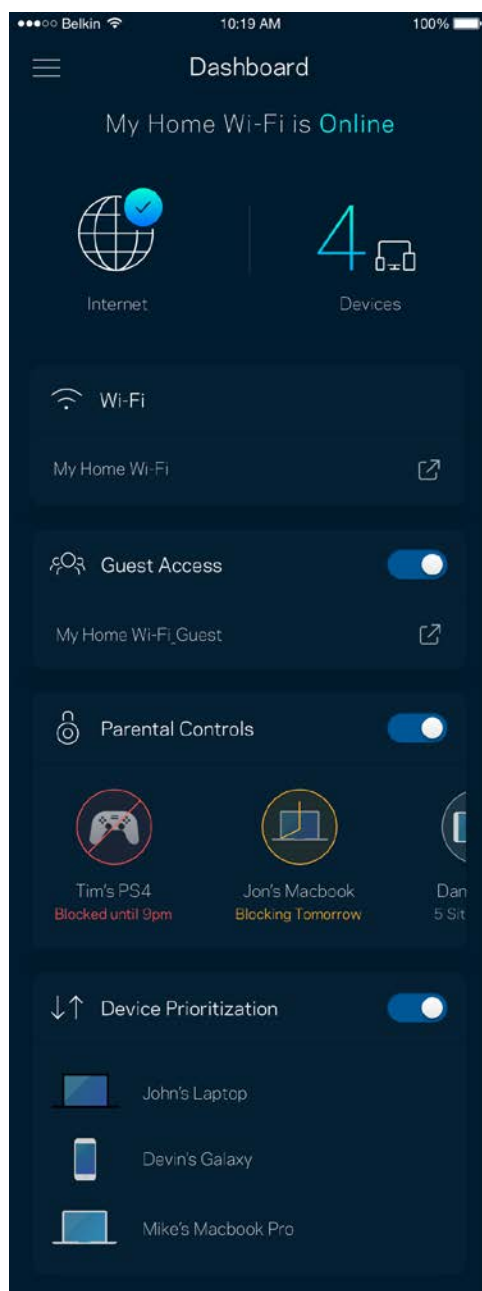
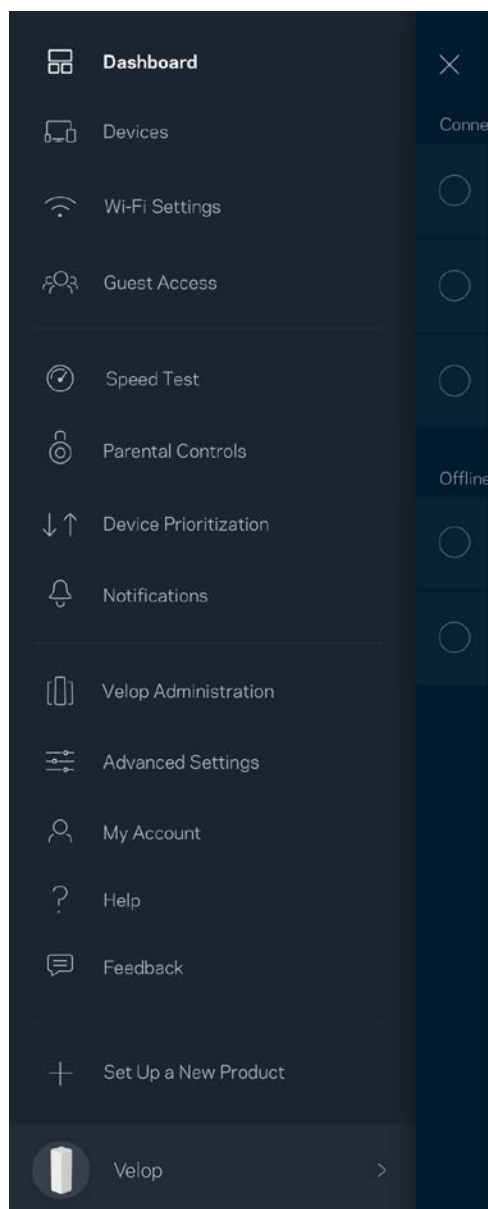

Zařízení

Můžete zobrazit a změnit detaily pro všechna zařízení připojená k vaší bezdrátové síti Wi-Fi. Můžete sledovat zařízení v hlavní síti i v síti pro hosty, a zobrazit informace o každém zařízení.

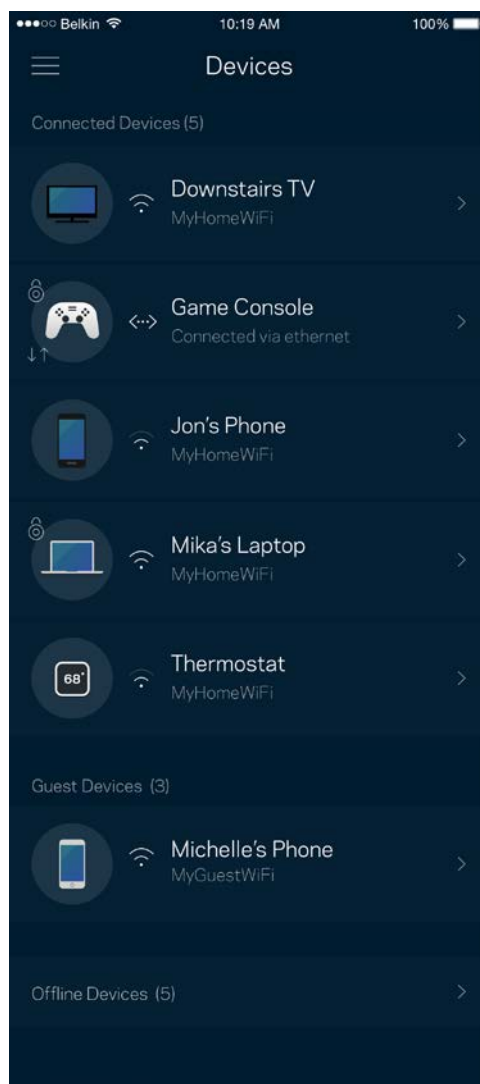
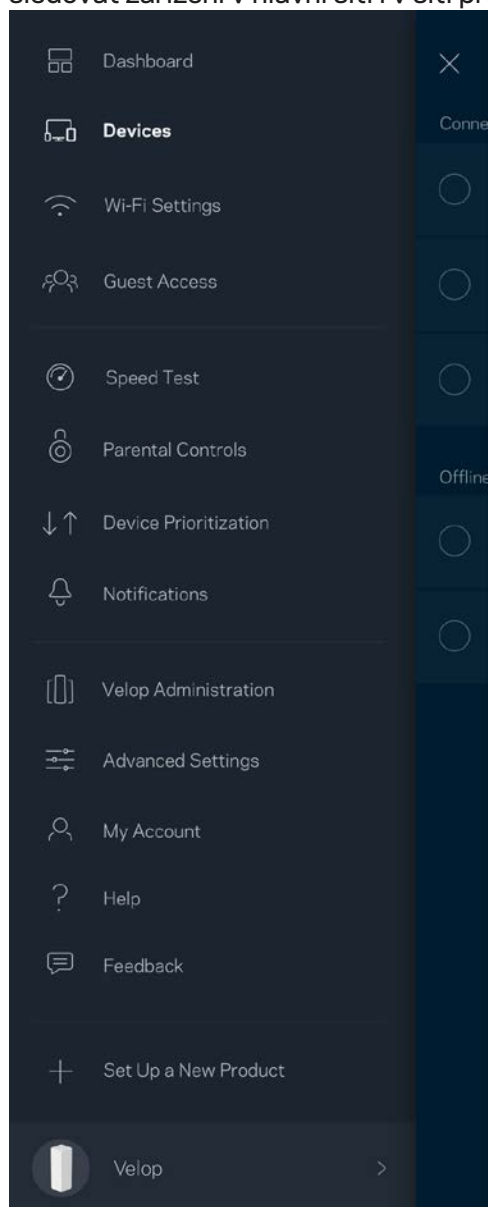

Zobrazení nebo změna detailů zařízení

Na obrazovce Devices (zařízení) můžete upravit názvy zařízení a změnit ikony zařízení. Můžete také nastavit prioritu zařízení, rodičovskou kontrolu a detaily bezdrátové sítě Wi-Fi. Klepnutím na zařízení zobrazíte detaily.

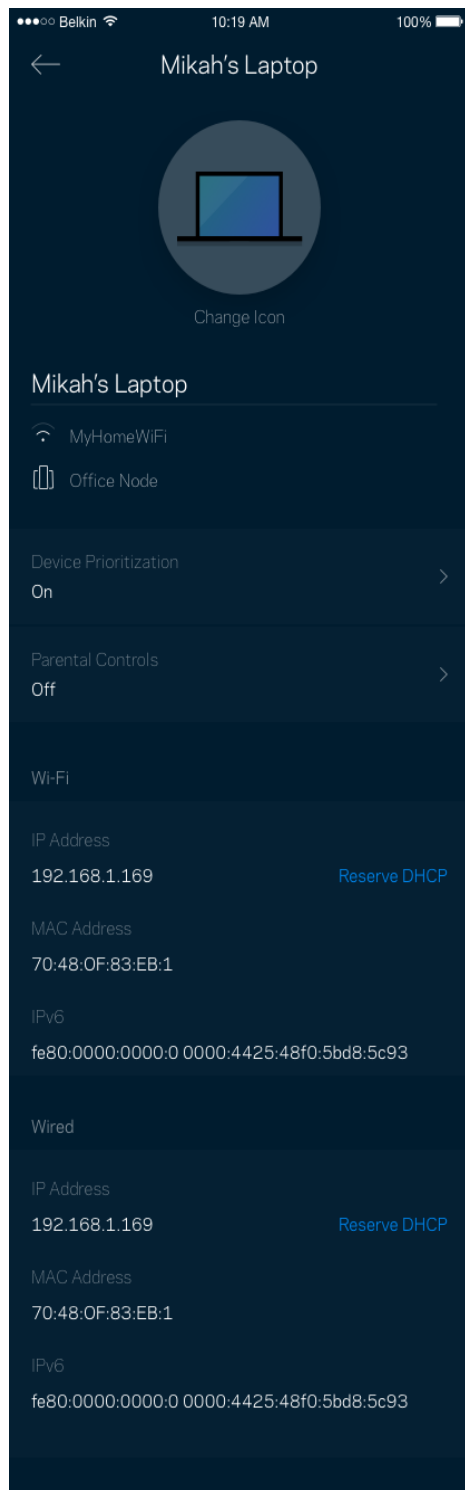

Nastavení Wi-Fi

Můžete zobrazit nebo změnit název a heslo bezdrátové sítě a připojit zařízení pomocí Wi-Fi Protected Setup™.

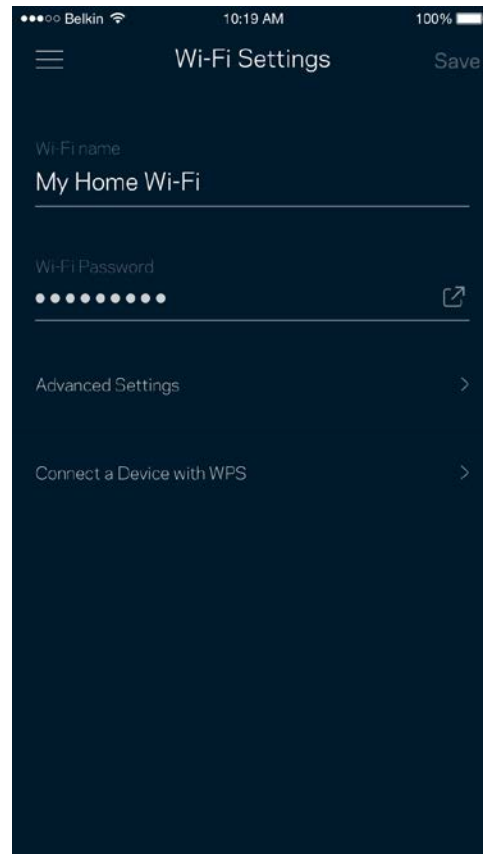
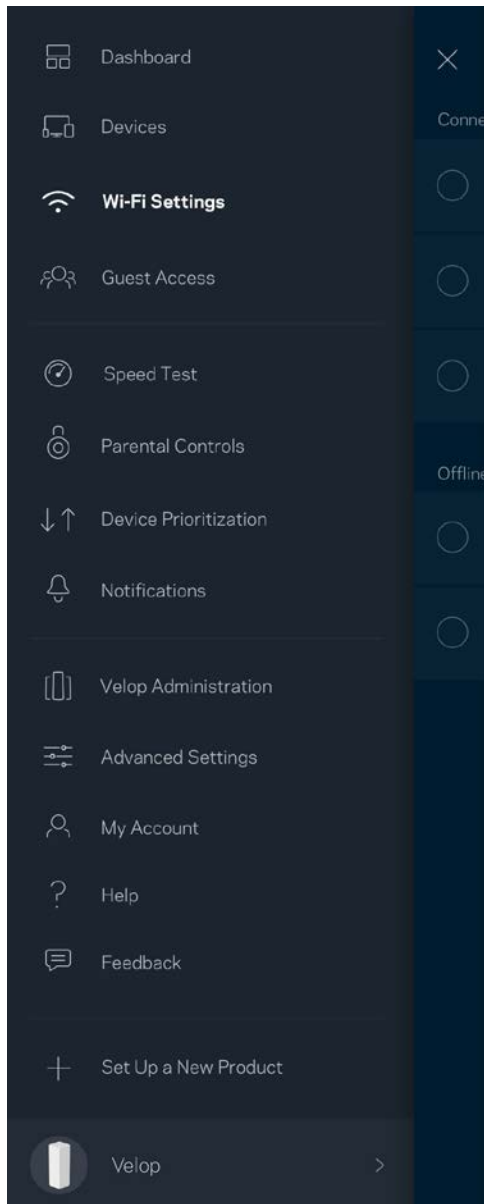

Pokročilá nastavení

Pokročilí uživatelé mohou změnit výchozí typ zabezpečení a režim Wi-Fi. Tato nastavení neměňte, pokud nemáte skutečně zkušenost se sítěmi Wi-Fi. Vyhledavač kanálů (Channel Finder) vyhledá nejotevřenější kanály Wi-Fi ve vaší oblasti, abyste od svého systému Velop získali nejlepší výkon. Pokud váš systém Velop obsahuje více uzlů, vyhledavač kanálů najde nejlepší kanál pro každý uzel.

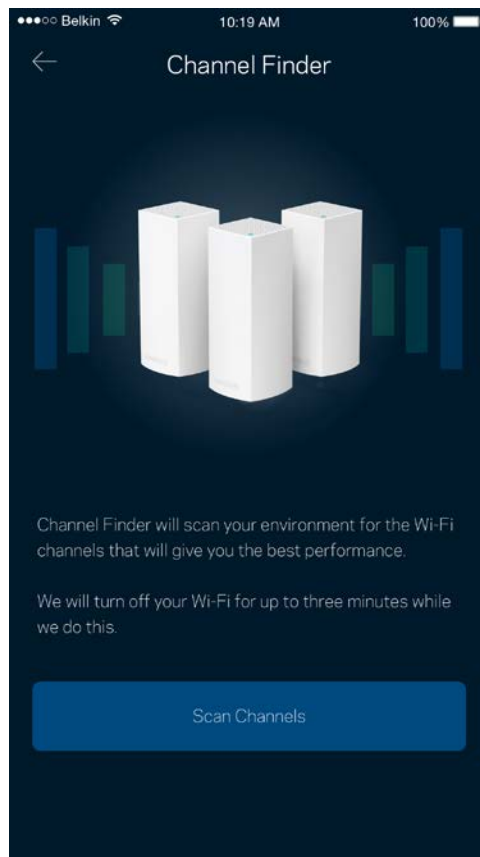
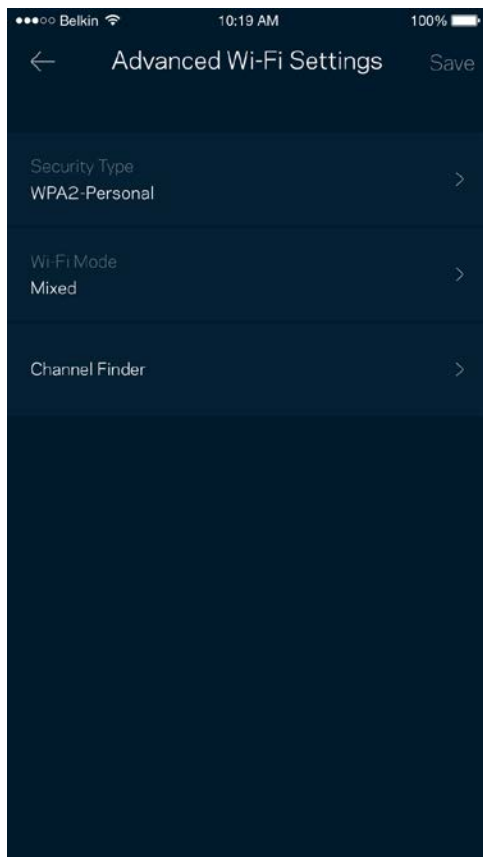

Připojte zařízení pomocí WPS

Wi-Fi Protected Setup umožňuje snadno připojit bezdrátová zařízení k vaší bezdrátové síti, aniž byste museli ručně zadávat bezpečnostní nastavení.

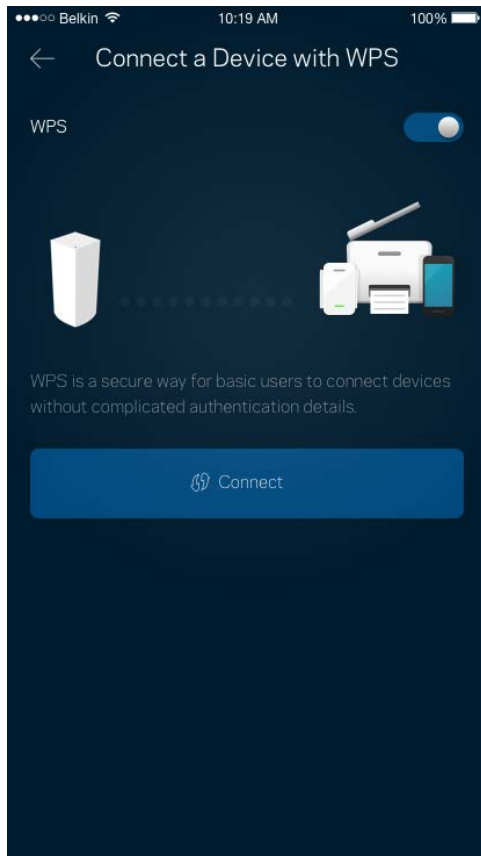

Přístup s právy hosta

Použijte přístup s právy hosta, chcete-li hostům zpřístupnit internet a zároveň omezit přístup k jiným zdrojům připojeným k vaší bezdrátové síti. Heslo lze odeslat textovou zprávou nebo e-mailem.

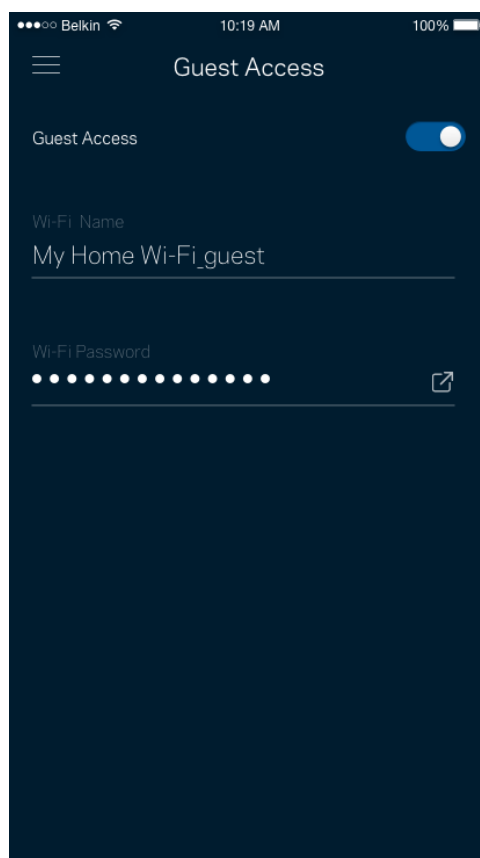
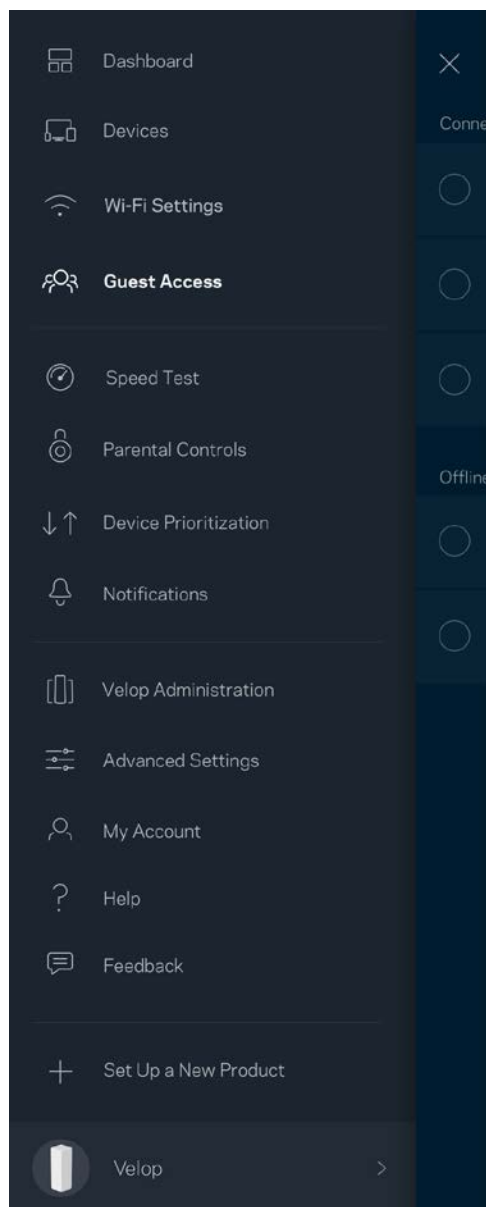

Test rychlosti

Spusťte test rychlosti, abyste ověřili, že vaše rychlosti odpovídají tomu, co platíte. Test rychlosti také pomáhá při stanovení priority zařízení, protože výsledky určují, jak je Wi-Fi rozděleno mezi upřednostněná zařízení.

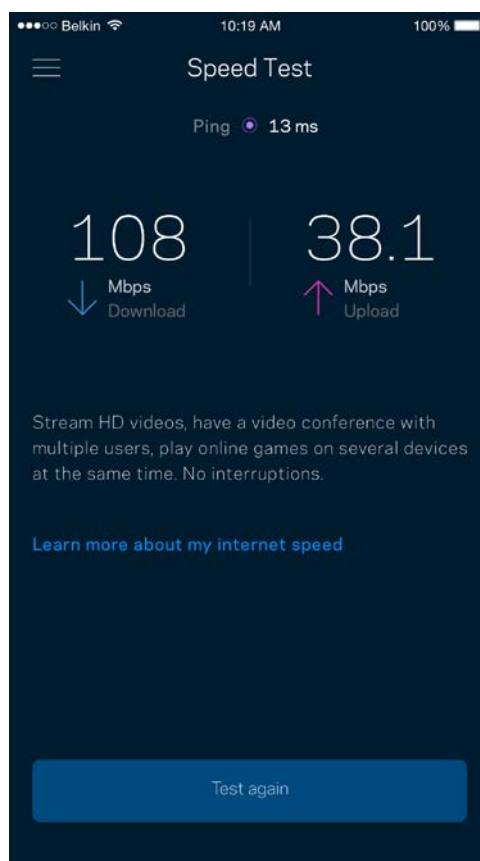
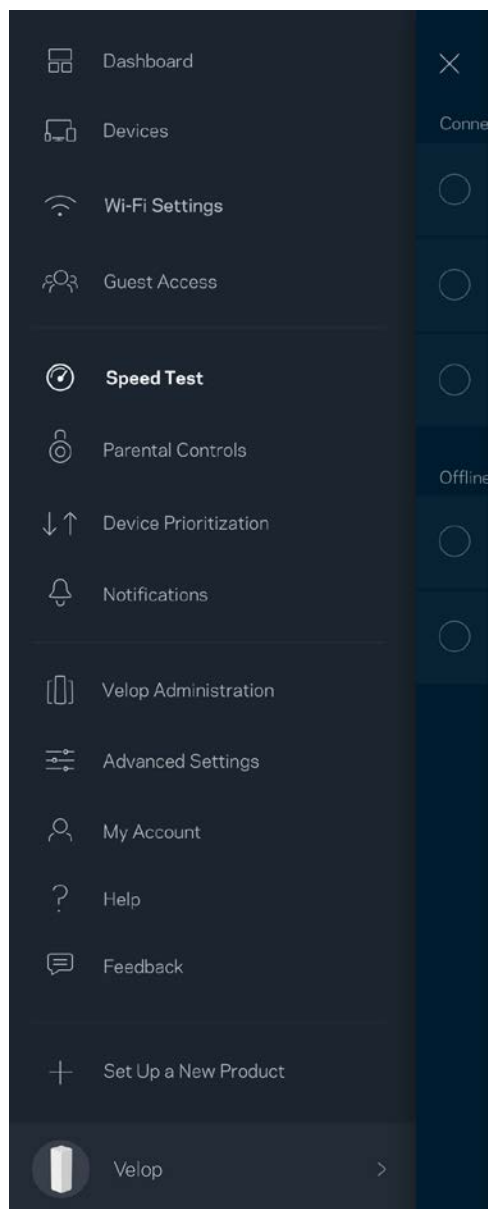

- Rychlost stahování je rychlost, kterou je obsah internetu přenášěn do vašeho systému Velop.
- Rychlost nahrávání je rychlost, kterou můžete obsah odeslat do internetu.

Poznámka – rychlost internetového připojení ovlivňují různé faktory, včetně typu účtu ISP, místního i celosvětového internetového provozu a počtu zařízení v domácnosti, která sdílejí připojení k internetu.

Rodičovská kontrola

Rodičovská kontrola umožňuje kontrolovat, kdy jsou vaše děti online a co tam dělají. Můžete blokovat internet pro konkrétní zařízení nebo zablokovat určité webové stránky.

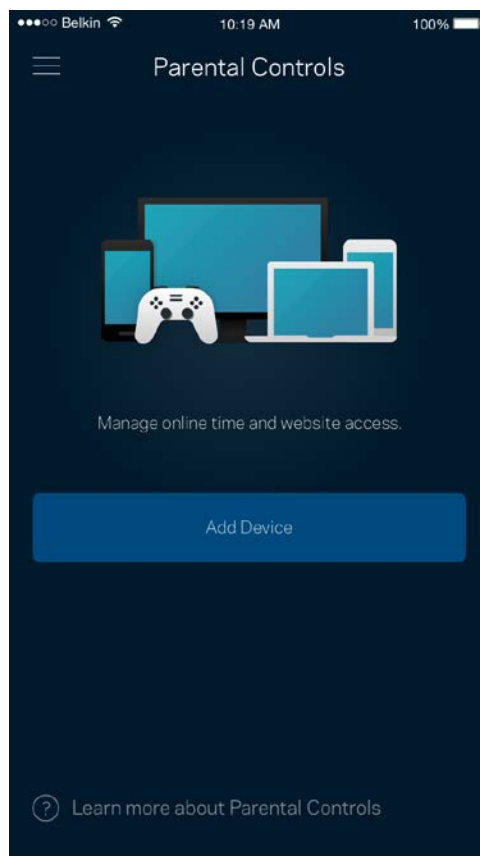
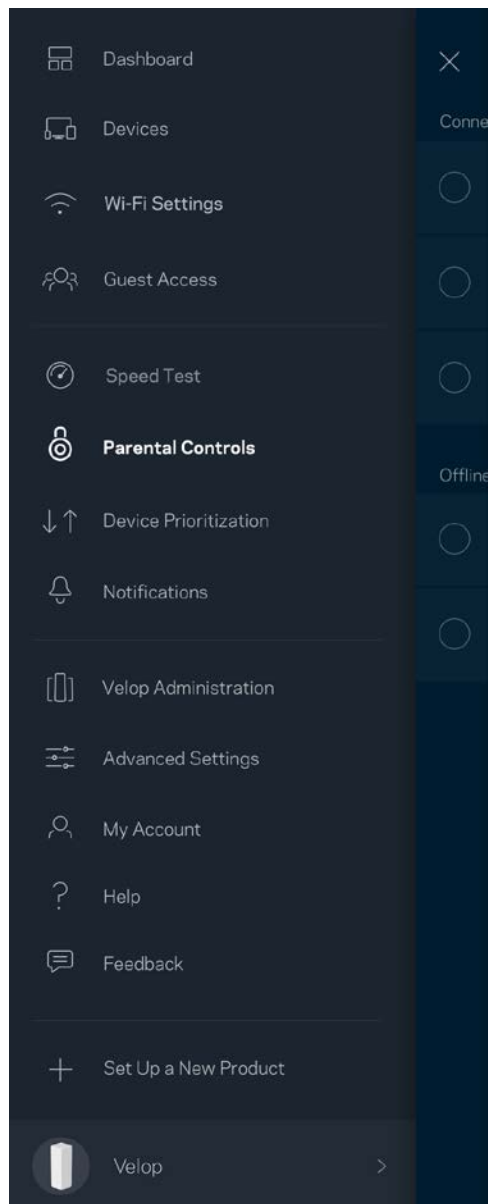

Priorita zařízení

Můžete vybrat až tři zařízení, která budou mít přednost při připojení k internetu. Tato zařízení, ať připojená kabelem nebo bezdrátově, budou mít vždy nejlepší přístup, když jsou připojena. Velop spustí test rychlosti a stanoví tak, jak nejlépe rozdělit Wi-Fi k upřednostněným zařízením. Ostatní zařízení budou sdílet zbývající kapacitu. Upřednostňovaná zařízení se zobrazují na panelu.

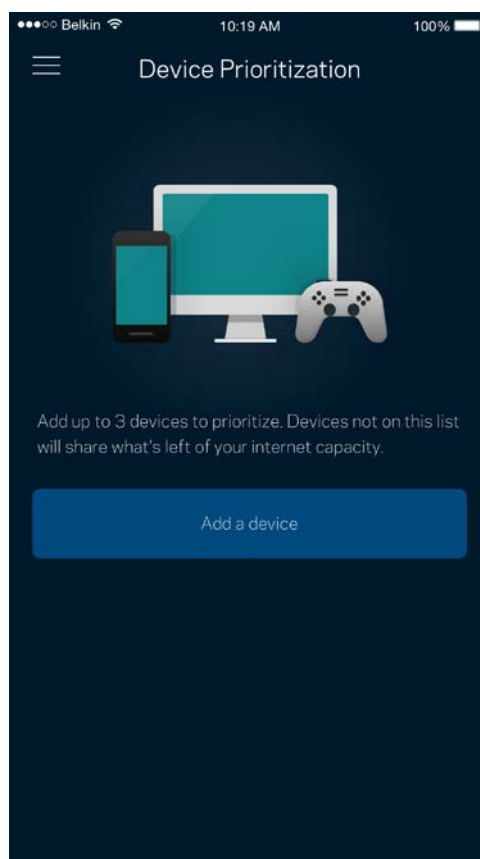
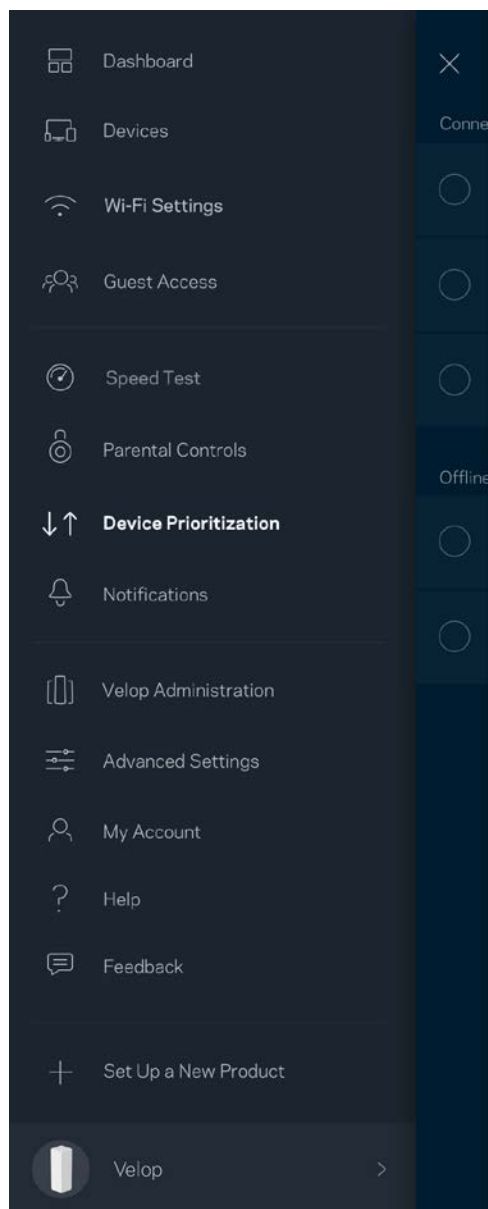

Oznámení

Velop vás může upozornit, když uzly ve vašem systému budou offline. Můžete požádat systém Velop, aby vás upozornil, když bude uzel připraven k nastavení po připojení ethernetovým kabelem k jinému uzlu. Můžete zapnout oznámení ve svém mobilním zařízení, aby vás systém Velop mohl upozornit.

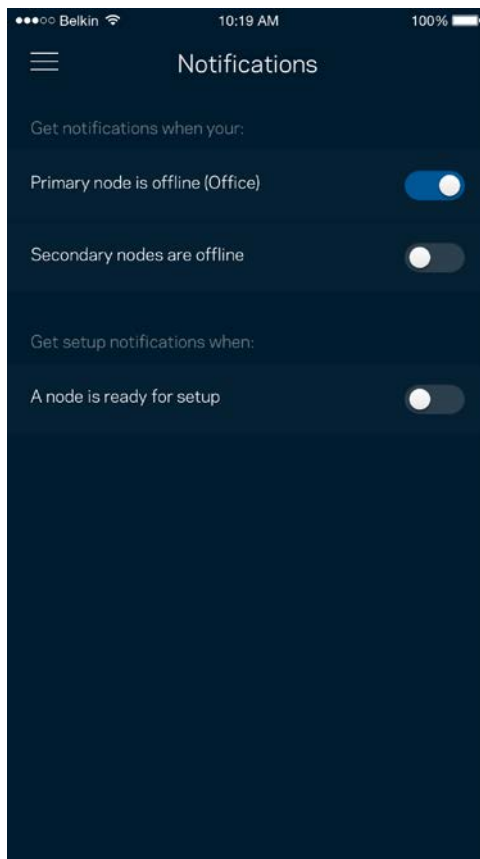
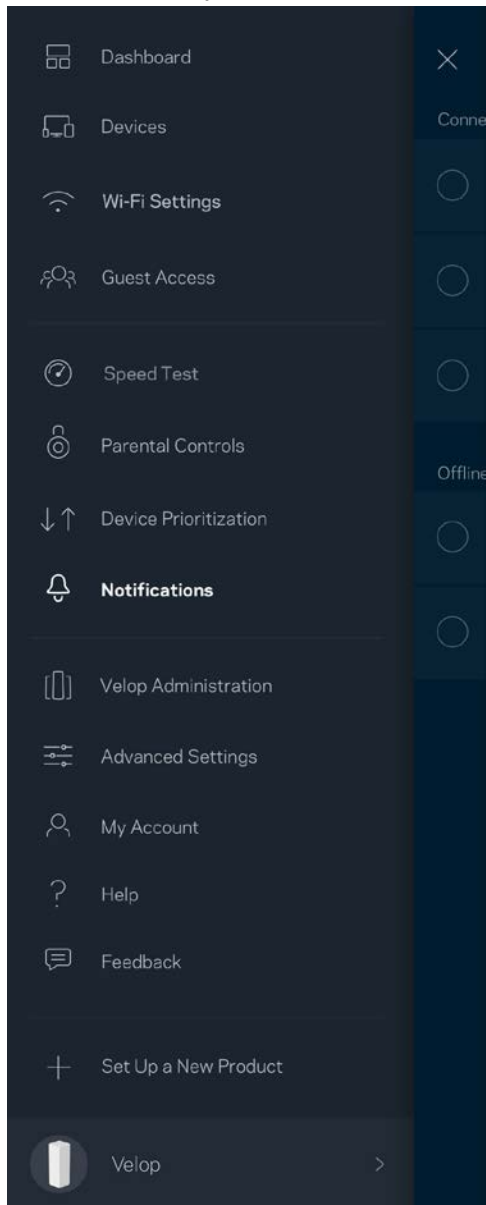

Správa Velop

Na obrazovce správy Velop můžete změnit heslo a nápovědu správce a zkontrolovat různé identifikátory (číslo modelu, sériové číslo a detaily IP) pro všechny uzly ve vaší bezdrátové síti.

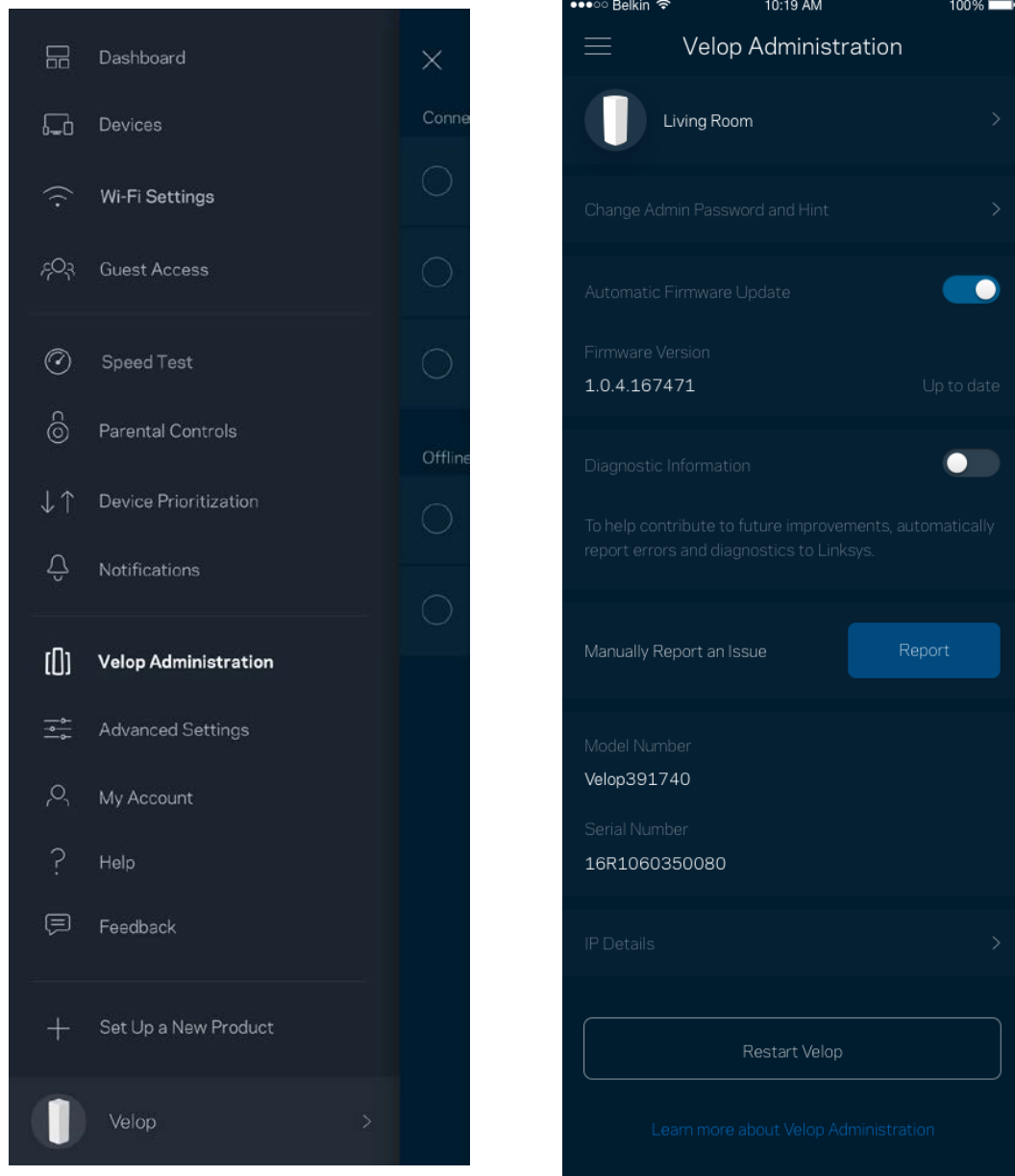

Můžete udělit souhlas, že chcete automaticky hlásit pády společnosti Linksys a přispívat k vylepšování zkušenosti s Wi-Fi. Konkrétní problémy také můžete ručně nahlásit společnosti Linksys.

Následující informace budou odeslány s vaším popisem problému:

<ul style="list-style-type: none">• Verze aplikace	<ul style="list-style-type: none">• Typ přihlášení (<i>cloud: zobrazení asociované e-mailové adresy, lokálně: zobrazení „správce Velop“</i>)
<ul style="list-style-type: none">• Model zařízení	<ul style="list-style-type: none">• Typ připojení WAN (<i>zobrazení Wi-Fi nebo ethernet</i>)
<ul style="list-style-type: none">• Verze OS zařízení	<ul style="list-style-type: none">• Čas: datum (<i>měsíc/den/rok, čas, časové pásmo</i>)

Pokročilá nastavení

Nastavení internetu

Můžete zvolit, jak se váš Velop připojí k internetu. Výchozí nastavení je Automatická konfigurace - DHCP. Ostatní typy připojení závisejí na vašem poskytovateli připojení k internetu nebo na tom, jak plánujete používat systém Velop. Pokročilí uživatelé mohou používat další nastavení ke klonování adres MAC a k nastavení maximální jednotky přenosu (MTU).

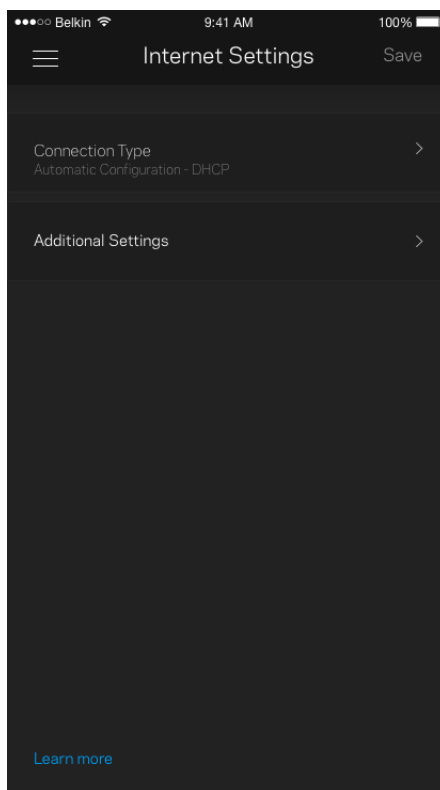
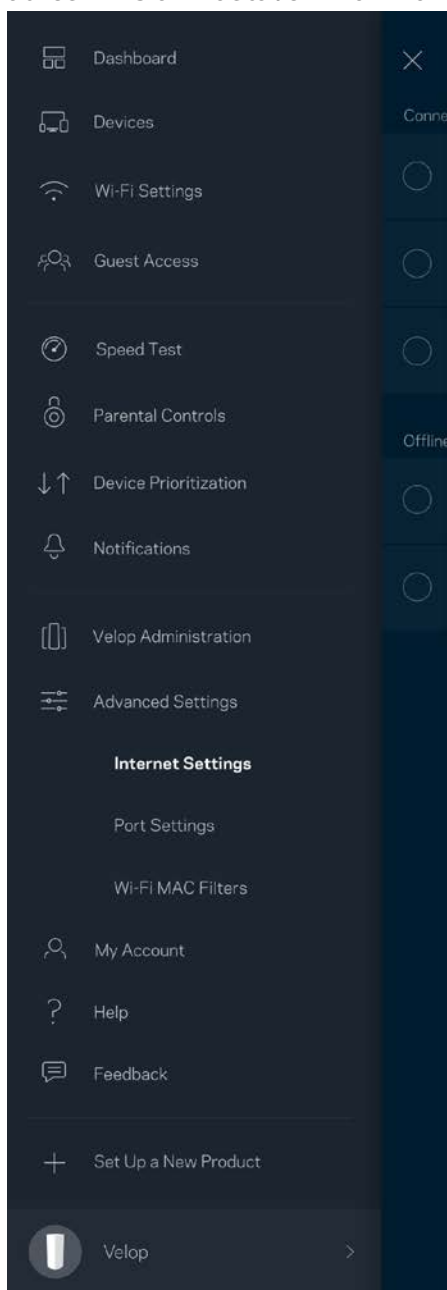

Nastavení portů

Předávání portů – pro jeden port, více portů nebo rozsah portů odešle příchozí data na konkrétní port nebo porty ke konkrétnímu zařízení nebo portu ve vaší síti Wi-Fi. V případě aktivace rozsahu portů Velop sleduje odchozí data pro konkrétní čísla portů. Velop si pamatuje adresu IP zařízení, které požaduje data, takže když se požadovaná data vrátí, jsou přesměrována zpět na správné zařízení.



Filtry MAC pro Wi-Fi

Každé síťové zařízení má jedinečnou 12místnou adresu MAC (Media Access Control). Můžete vytvořit seznam adres MAC a potom povolit nebo zakázat příslušná zařízení ve své bezdrátové síti.

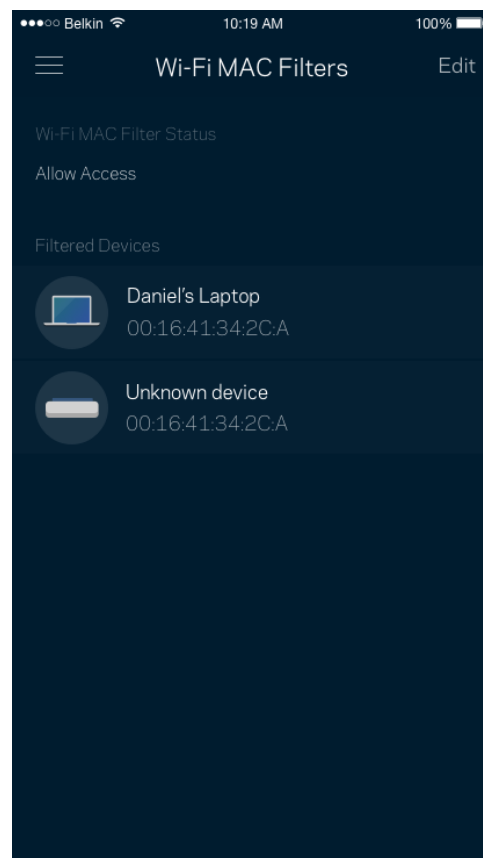
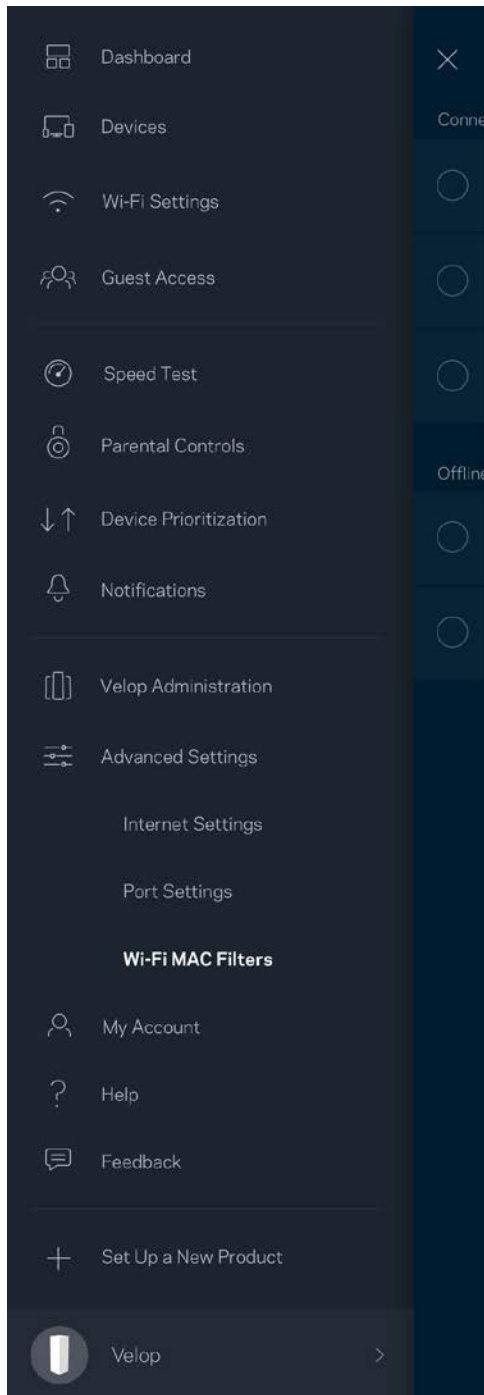

Můj účet

Změňte si heslo ke svému účtu Linksys a udělte souhlas s přijmem posledních novinek a nabídek od společnosti Linksys.

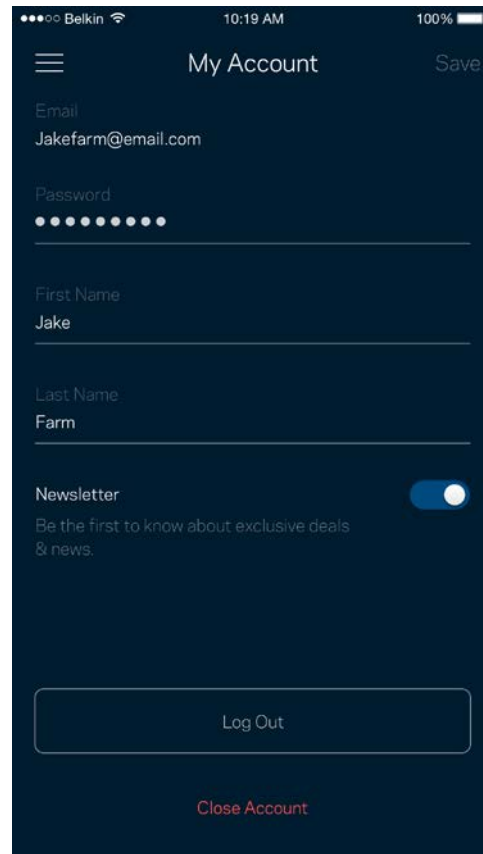
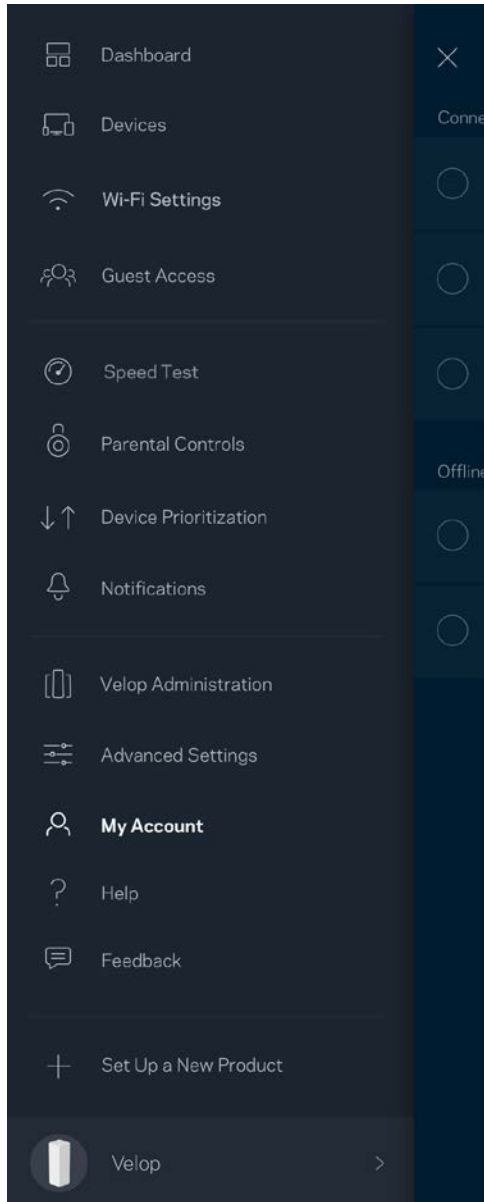

Nápověda

Máte problémy s aplikací? Potřebujete více informací o nějaké funkci? Klepnutím na Nápovědu získáte další informace.

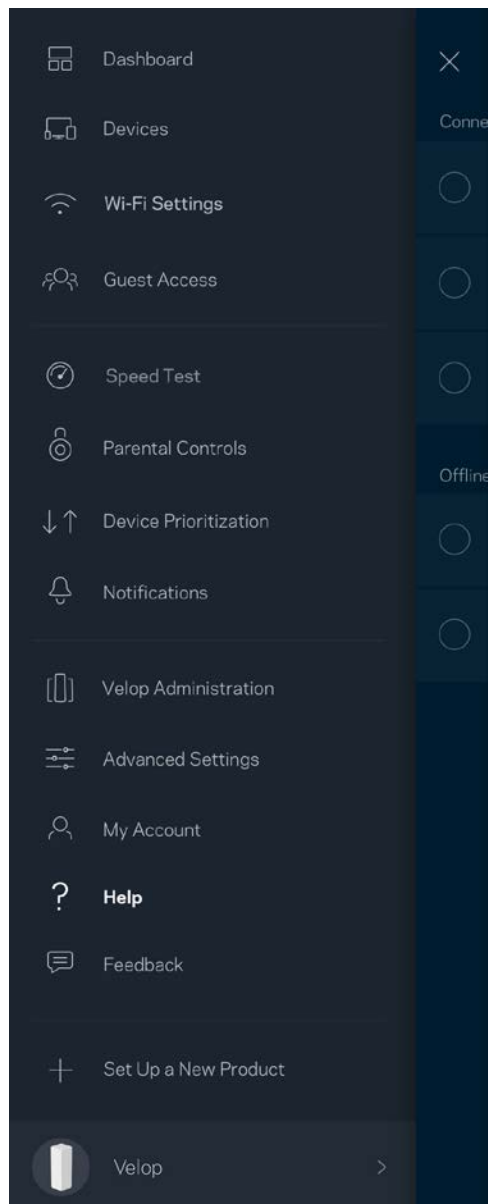

Zpětná vazba

Můžete nám sdělit svůj názor. Ohodnoťte aplikaci v obchodu s aplikacemi, zašlete nám návrh nebo popište, co vám brání v lepší zkušenosti.

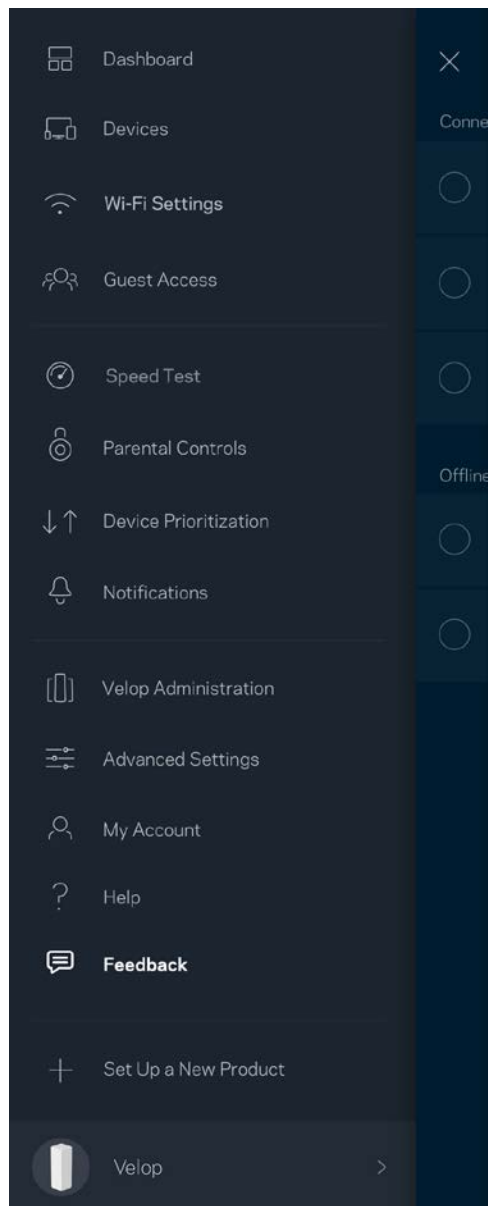

Připojte se přímo k Velop

Pokud nejste připojeni k internetu, můžete stále přistupovat k systému Velop. Připojte se ke své bezdrátové síti, spusťte aplikaci Linksys a klepněte na „Log in with Admin Password“ (přihlásit se heslem správce) dole na obrazovce. Nebudete moci přistupovat ke svému účtu Linksys Wi-Fi, když nejste online.

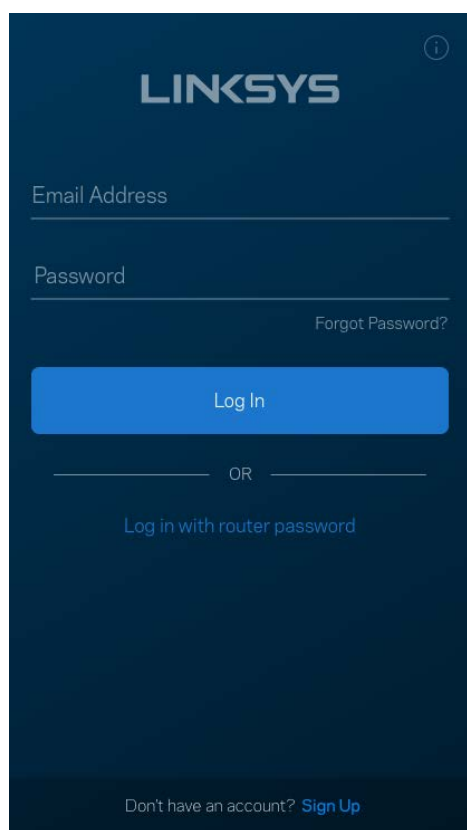

The image shows the Linksys login interface. At the top, the Linksys logo is displayed in white on a dark blue background. Below the logo, there are two input fields: "Email Address" and "Password". A "Forgot Password?" link is located to the right of the password field. A prominent blue "Log In" button is centered below the fields. Below the button, the text "OR" is centered, followed by the option "Log in with router password". At the bottom of the screen, there is a link that says "Don't have an account? Sign Up".

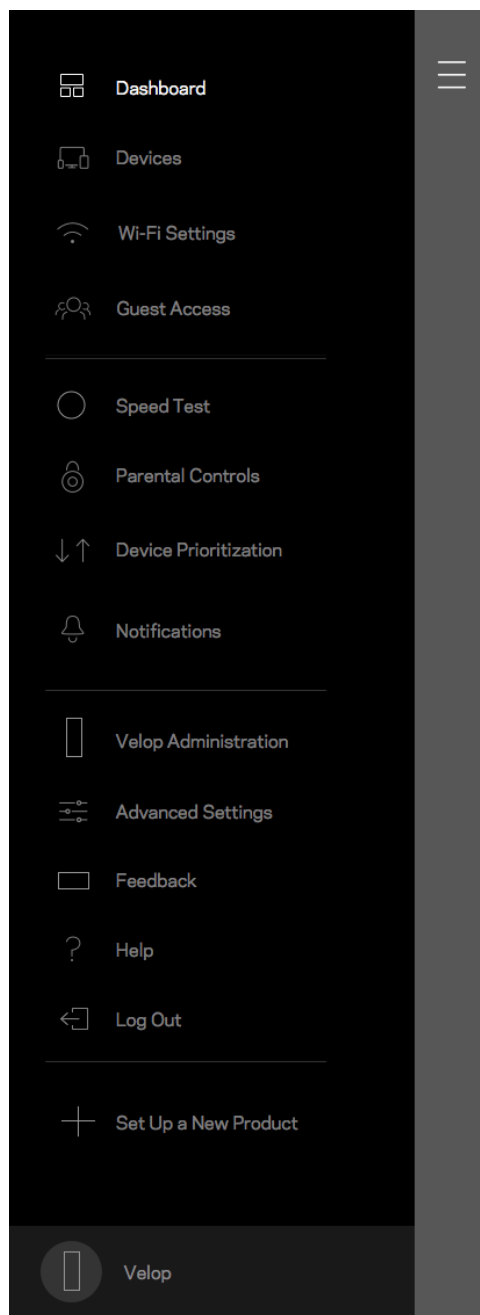

Heslo správce Velop

Při nastavování jsme vytvořili bezpečné heslo Velop. Pokud je chcete změnit, klepněte na *Velop Administration (správa Velop)* a změňte heslo správce a nápovědu.

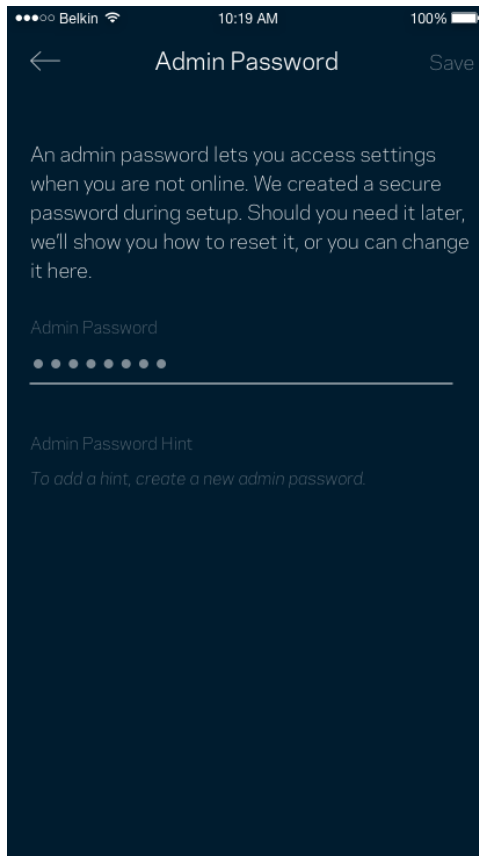

Pokud heslo správce někdo změní, zašleme vám e-mail, abychom zajistili, že váš systém Velop zůstane bezpečný.

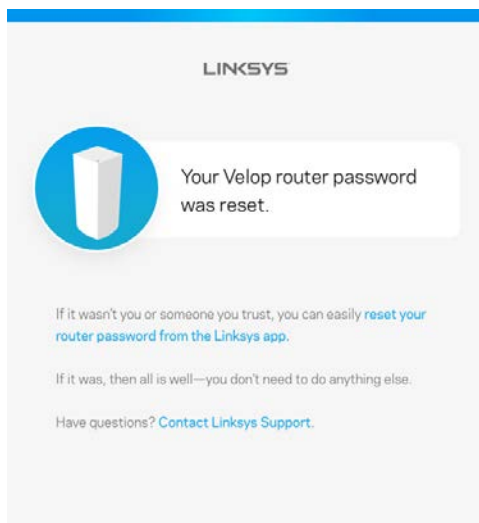

Obnovení výchozích továrních nastavení

Obnovení továrních nastavení Velop byste neměli nikdy potřebovat – je to velmi problematický proces. Obnovení výchozích továrních nastavení vrátí váš systém Velop do stavu, když jste ho vybalili, a budete muset znovu absolvovat celé nastavení. Všechna nastavení, která jste změnili při nastavování i po něm, budou vymazána (například název bezdrátové sítě, hesla, typ zabezpečení). Všechna bezdrátová zařízení se odpojí od bezdrátové sítě.

Postup resetování Velop:

- Stiskněte a podržte resetovací tlačítko na spodní straně, když je uzel připojený k napájení a zapnutý. Indikátor na uzlu bude střídavě červenat a hasnout. Neuvolňujte tlačítko, dokud indikátor zcela nezhasne a pak nezačne svítit jasně červeně.

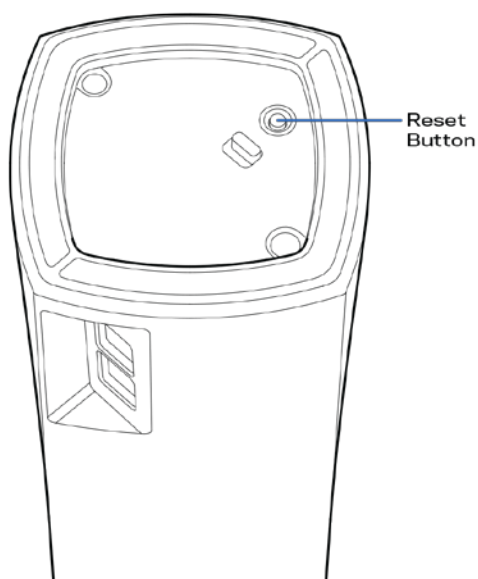

Poznámka: Pokud máte v systému Velop více uzlů, možná budete muset všechny vyresetovat na výchozí tovární nastavení. Můžete tak učinit vyresetováním hlavního uzlu; všechny ostatní uzly se vyresetují automaticky.

Technické údaje

Linksys Velop

Název modelu	Velop
Číslo modelu	WHW01/VLP01
Rychlost přepínaných portů	10/100/1000 Mb/s
Frekvence vysílání	2,4 GHz a 5 GHz
Počet antén	3
Porty	Napájení, ethernet
Tlačítka	Napájení, reset
Diody LED	Jeden indikátor s více barvami pro napájení a stav
bezpečnostní funkce	WPA2-Personal
Úroveň zabezpečení	Až 128bitové šifrování

Prostředí

Rozměry	78,74 mm x 78,74 mm x 139,7 mm
Hmotnost	320 g
Indikátor	12 V, 1 A
Certifikace	FCC, IC, CE, Wi-Fi (IEEE 802.11a/b/g/n/ac)
Provozní teplota	0 až 40 °C (32 až 104 °F)
Skladovací teplota	-20 až 60 °C (-4 až 140 °F)
Provozní vlhkost	10% až 80% relativní vlhkost, bez kondenzace
Skladovací vlhkost	5 % až 90 % bez kondenzace

Poznámky:

Regulační, záruční a bezpečnostní informace najdete na stránce Linksys.com/support/Velop.

Specifikace podléhají změně bez oznámení.

Maximální výkon je odvozen od specifikací standardu IEEE 802.11. Skutečný výkon se může lišit, a to včetně nižší kapacity bezdrátové sítě, rychlosti přenosu dat, dosahu a pokrytí sítě. Výkon závisí na mnoha faktorech, podmínkách a proměnných, včetně vzdálenosti od přístupového bodu, intenzity síťového provozu, stavebních materiálů a konstrukcí, použitého operačního systému, kombinace používaných bezdrátových produktů, rušení atd.

Na stránce linksys.com/support/Velop získáte naši oceňovanou technickou podporu.

BELKIN, LINKSYS a řada názvů produktů, značek a log jsou ochranné známky skupiny společností Belkin. Zmíněné ochranné známky třetích stran jsou vlastnictvím příslušných vlastníků.

© 2018 Belkin International, Inc. a/nebo její dceřiné společnosti. Všechna práva vyhrazena.

LNKPG-00519 Rev A00

LINKSYS®

Brugervejledning

Velop

WHW01/VLP01

Indhold

Produktoverblik	3
Front/fra oven	3
Bagsiden	4
Bund	5
Hvor finder jeg mere hjælp?	6
Opsætning	7
Hvad du skal bruge	8
Velop-systemindstillinger	12
Log på din cloud-konto til Linksys Smart Wi-Fi.	12
Dashboard	13
Enheder	14
Se eller rediger enhedens oplysninger	15
Wi-Fi-indstillinger	16
Avancerede indstillinger	17
Tilslut en enhed med WPS	18
Gæstegang	19
Test af hastighed	20
Forældrekontrol	21
Enhedsprioritering	22
Beskeder	23
Administration af Velop	24
Avancerede indstillinger	26
Internetindstillinger	26
Portindstillinger	27
Min konto	29
Hjælp	30
Tilbage melding	31
Opret direkte forbindelse til Velop	32
Velop administratoradgangskode.	33
Gendannelse af fabriksindstillingerne	34
Specifikationer	35
Linksys Velop	35
Omgivelser	35

Produktoverblik

Front/fra oven

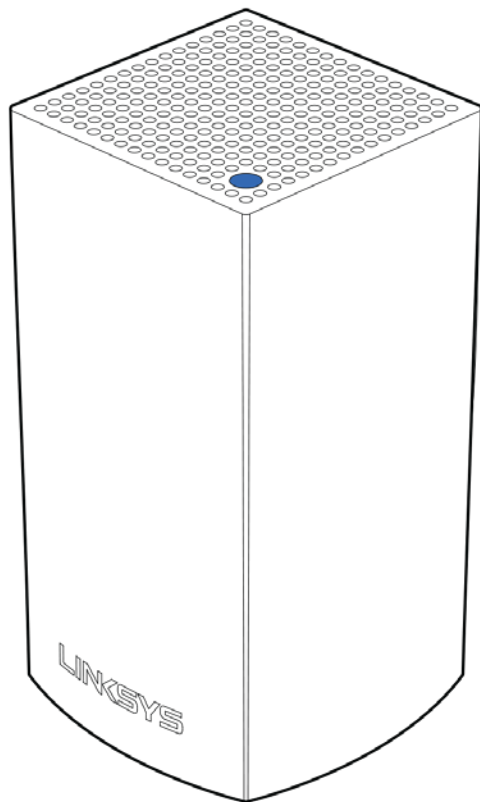

Lyset på toppen af din node giver dig oplysninger om dens drift.

Beskrivelse af lys	Status
Blinker blå	Noden starter op
Konstant blå	Node virker fint
Blinker lilla	Noden er parret med en telefon til opsætning
Konstant lilla	Noden er klar til opsætning
Blinker rødt	Noden har mistet forbindelsen til den primære node
Konstant rødt:	Noden har mistet forbindelsen til internettet.
Konstant gul	Noden er for langt fra en anden node tilsluttet dit Velop-system

Bagsiden

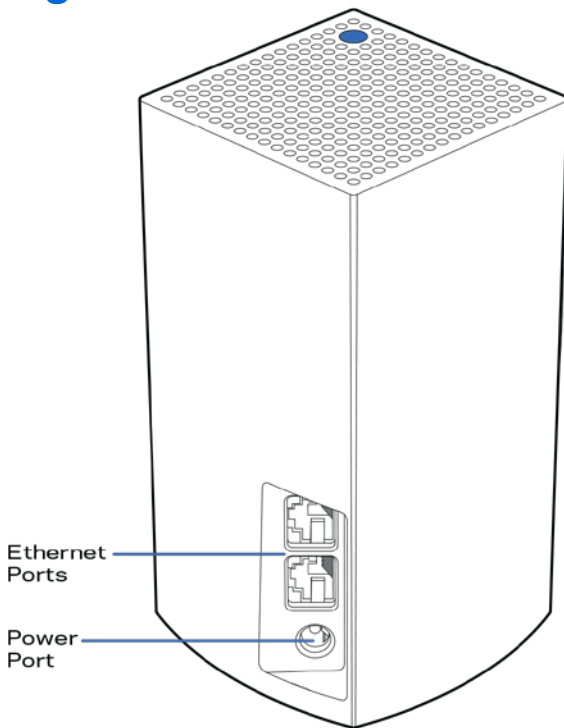

Ethernet porte – Opret forbindelse til andre kablede enheder på dit netværk med Ethernet-ledninger. Én node i dit Velop-system skal være forbundet til din modem eller modem router. Noder ved, om de er forbundet til et modem eller en klientenhed.

Bemærk - Brug CAT5e-ledninger eller ledninger med en højere mærkeeffekt til ethernet-portene for optimal funktion.

Strøm - Tilslut den medfølgende strømadapter i denne port.

Bund

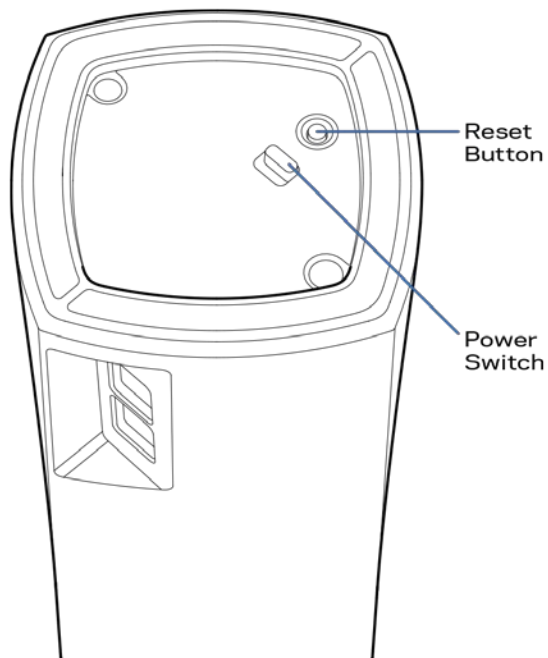

Knap til nulstilling – Tryk og hold nede, indtil lyset oven på noden bliver rødt, går ud og blinker rødt igen for at nulstille noden til fabriksindstillingerne.

Strømknap – Tryk på | (tænd) på noden.

Hjælp

Hvor finder jeg mere hjælp?

- Linksys.com/support/Velop
- Linksys app hjælp (start appen, og klik på *Hjælp* i hovedmenuen)

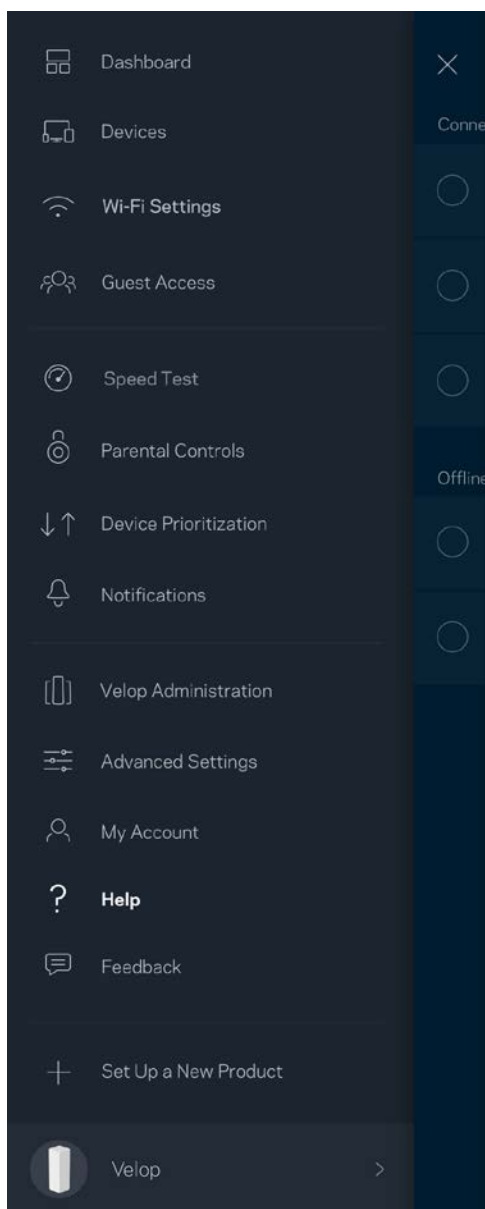

Bemærk - *Licenser og meddelelser vedrørende tredjepartssoftware, som anvendes i dette produkt, kan ses på <http://support.linksys.com/en-us/license>. Se <http://support.linksys.com/en-us/gplcodecenter>, hvis du har spørgsmål eller ønsker GPL-kildekode.*

Opsætning

Download Linksys appen. Du skal bruge denne app til at konfigurere Velop.

Gå til din enheds app-butik, og søg efter Linksys.



Installer appen, åbn den og følg instruktionerne.

Bemærk— Før du downloader, skal du kontrollere, at appen fungerer sammen med din version af Apple iOS eller Android OS.

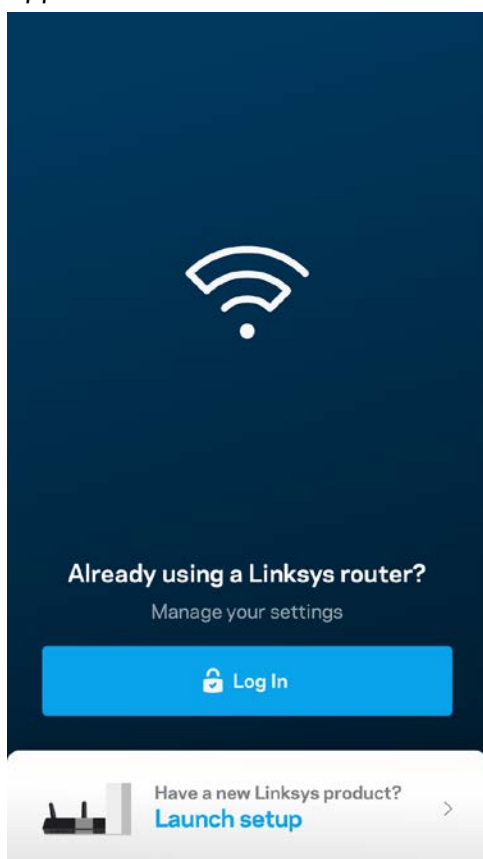

Under opsætning skal du oprette en Linksys Smart Wi-Fi-konto, så du kan bruge app til at se eller ændre indstillingerne i dit Velop-system, fra hvor som helst du har en internetforbindelse.

Nogle af de mange ting, du kan gøre med Linksys Smart Wi-Fi:

- Ændre routerens navn og adgangskode
- Konfigurere gæstegang
- Tilslutte enheder til Wi-Fi med WPS
- Blokere internettet med forældrekontrol
- Teste din internetforbindelses hastighed

Bemærk –Under opsætningen sender vi en bekræftelsesmail. Klik på linket i e-mailen fra dit hjemmenetværk.

Bortset fra at tilslutte strøm og Ethernet-kablet, gør den app-baserede opsætningsproces arbejdet for dig. Efter tilslutning kan du bruge appen til at personliggøre dit Wi-Fi ved at give det et navn og en adgangskode. Du kan også navngive noder baseret på, hvor de er placeret, så du kan identificere dem i de sjældne tilfælde, hvor de skulle få brug for vedligeholdelse.

Hvad du skal bruge

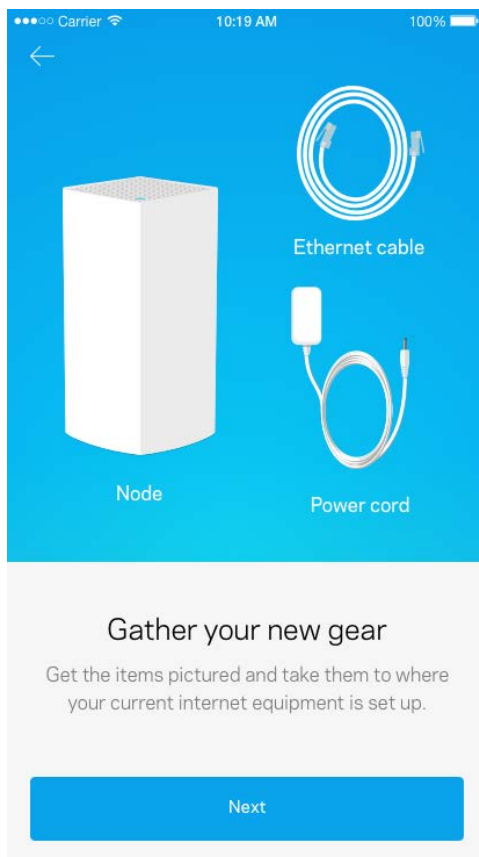

Find en strømkilde i nærheden af dit modem eller din modemrouter. Tilslut til din første node.

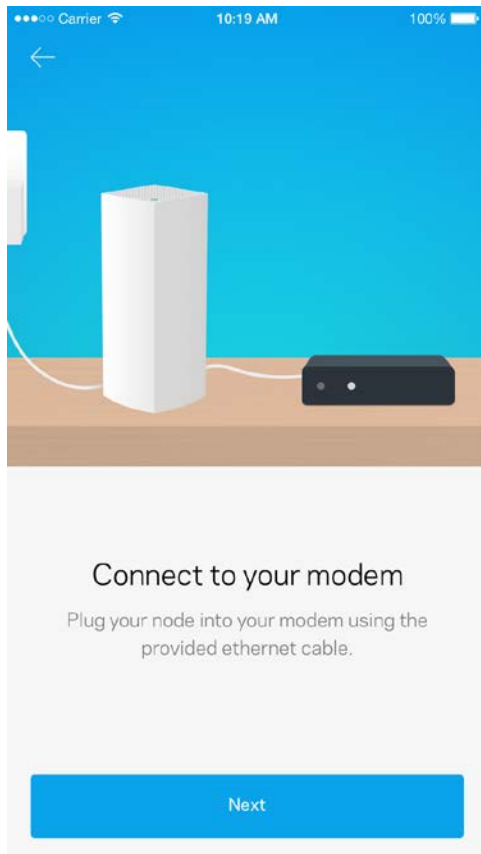

Hvis du har mere end én node, kan de sættes op overalt inden for rækkevidde af en anden fungerende node. Kun én node skal forbindes til modemmet eller modemrouterer med et kabel. Bare rolig, appen hjælper dig med at placere dine noder.

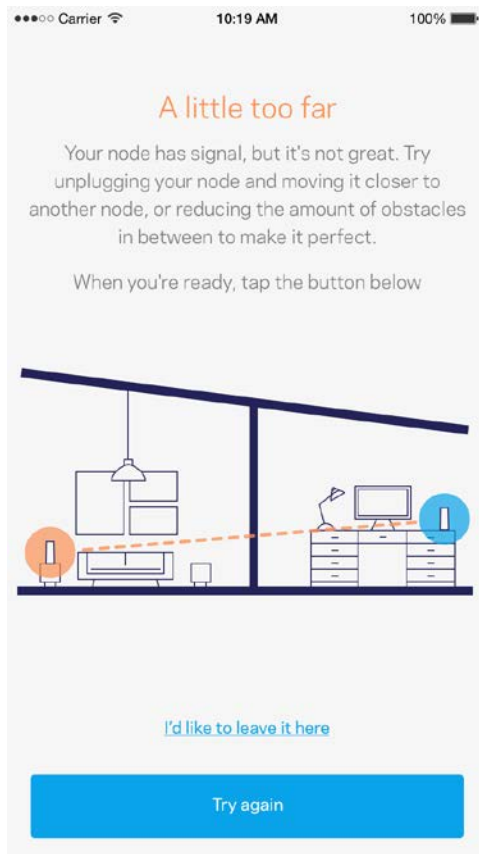

Udskriv denne side, og noter dine router- og kontoindstillinger i tabellen nedenfor som reference.
Gem de noterede indstillinger til efterfølgende brug.

Wi-Fi navn	
Wi-Fi adgangskode	
Administratoradgangskode	
Gæstenetværkets navn	
Adgangskode til gæstenetværk	
Brugernavn til Linksys Smart Wi-Fi	
Adgangskode til Linksys Smart Wi-Fi	

Velop-systemindstillinger

Med Linksys app kan du se eller ændre Velop-systemindstillingerne for at øge sikkerheden for dit Wi-Fi, eller få det til at fungere bedre med en enhed eller et spil. Du kan få adgang til indstillingerne fra overalt i verden, hvis du har en internetforbindelse, men du kan også få adgang til dit Velop-system direkte fra dit hjemmenetværk, hvis du ikke er online.

Log på din cloud-konto til Linksys Smart Wi-Fi.

1. Åbn Linksys appen.

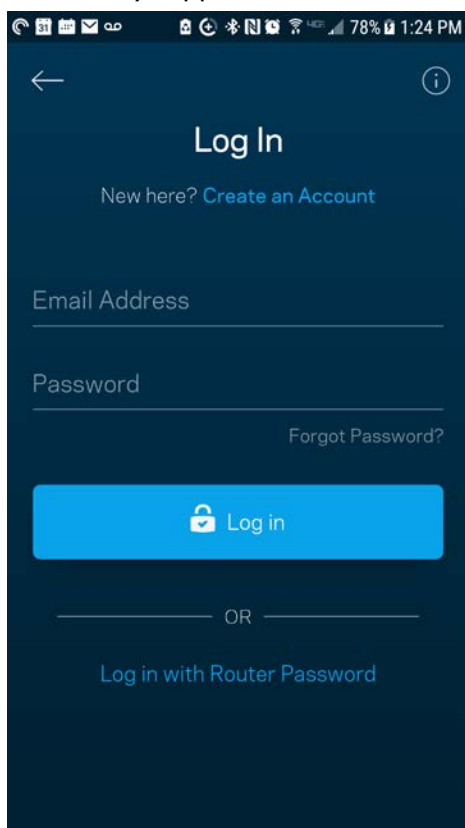

2. Indtast den e-mail-adresse, du brugte, da du oprettede din konto.
3. Indtast din adgangskode til kontoen.
4. Klik på **Log på**.

Dashboard

Dashboard er et øjebliksbillede af dit Wi-Fi. Se, hvor mange enheder er sluttet til dit Velop-system. Del din Wi-Fi-adgangskode, og giv gæster adgang til dit Wi-Fi. Dashboard viser dig også, om nogle enheder har forældrekontrol eller er blevet prioriteret til Wi-Fi-adgang.

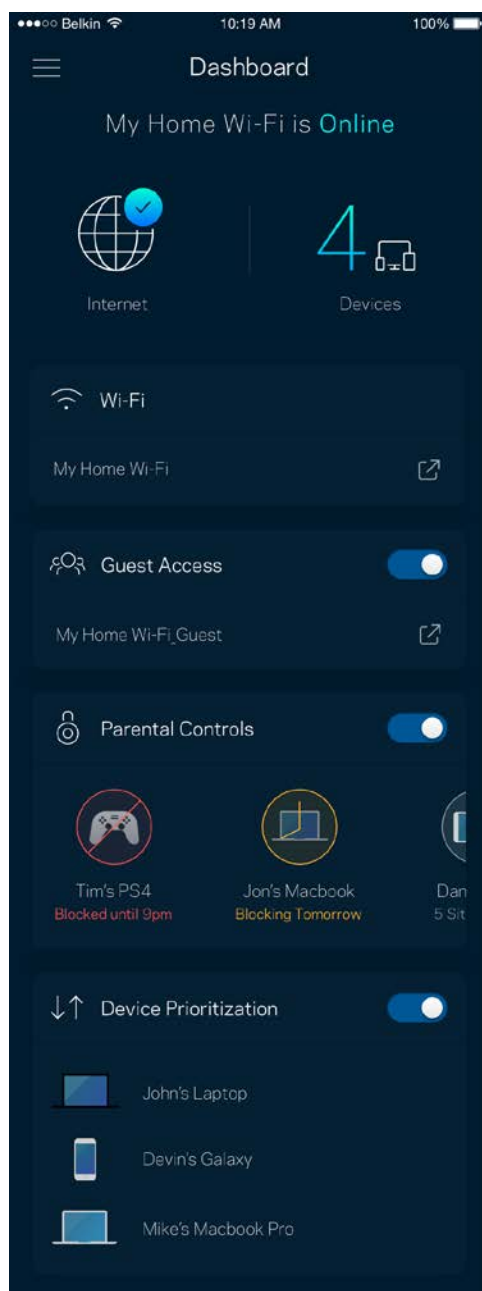
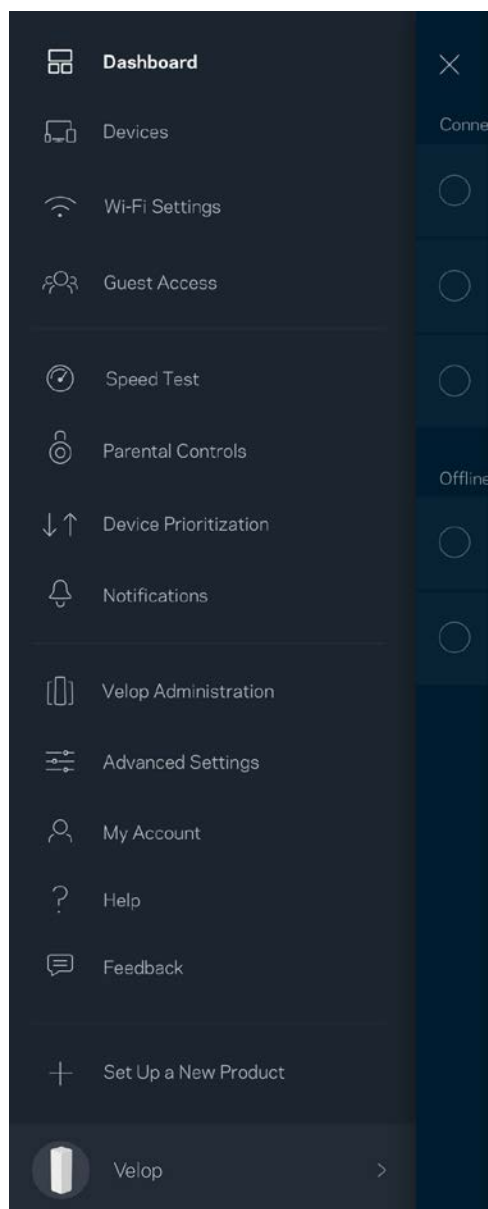

Enheder

Se og rediger oplysningerne for alle enheder tilsluttet til dit Wi-Fi. Du kan se enheder på dit primære netværk og gæstetværk eller se oplysninger om hver enkelt enhed.

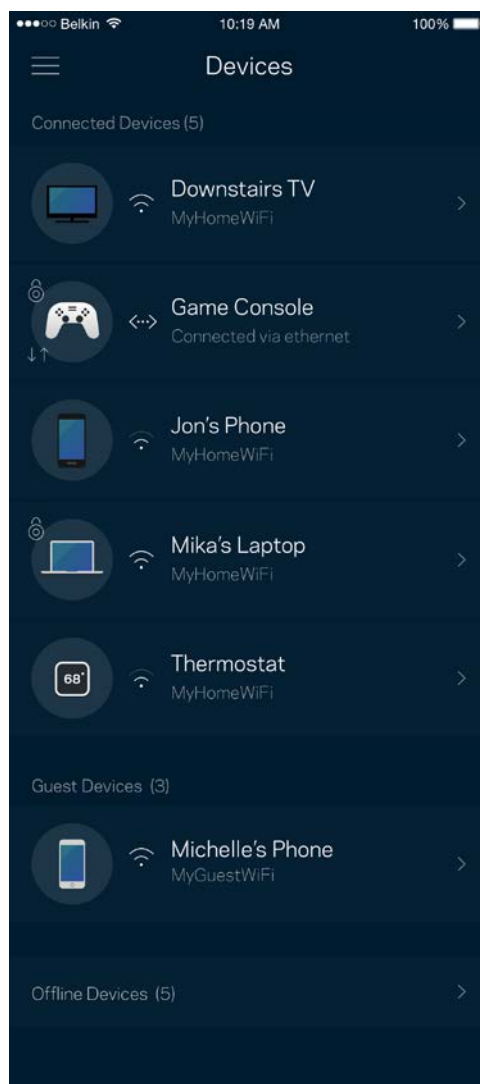
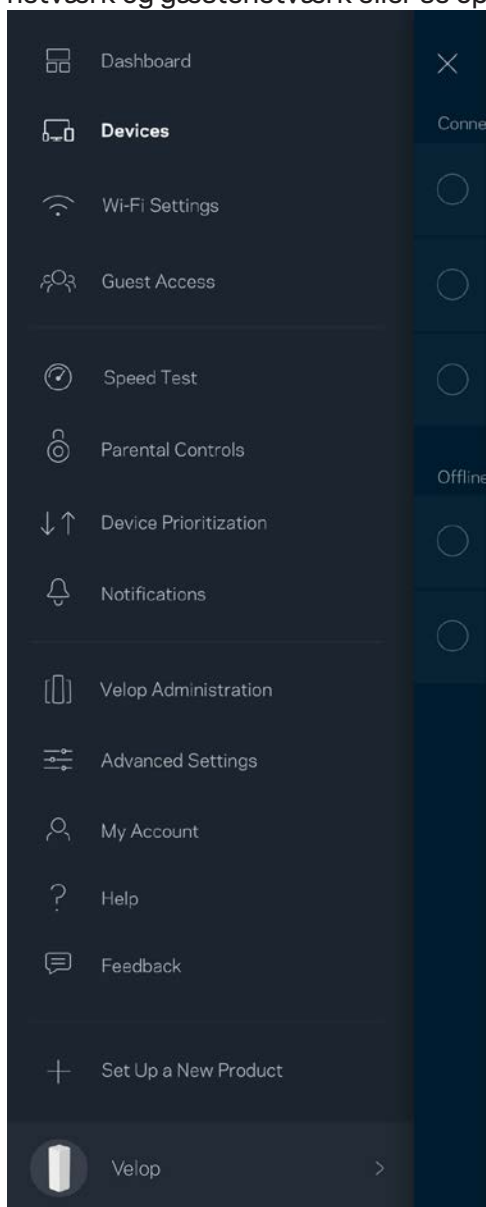

Se eller rediger enhedens oplysninger

Fra skærmen Enheder kan du redigere enhedsnavne og ændre enhedens ikoner. Du kan også prioritere enheder, indstille forældrekontrol, og se oplysninger om dit Wi-Fi. Tryk på en vilkårlig enhed for at se dens oplysninger.

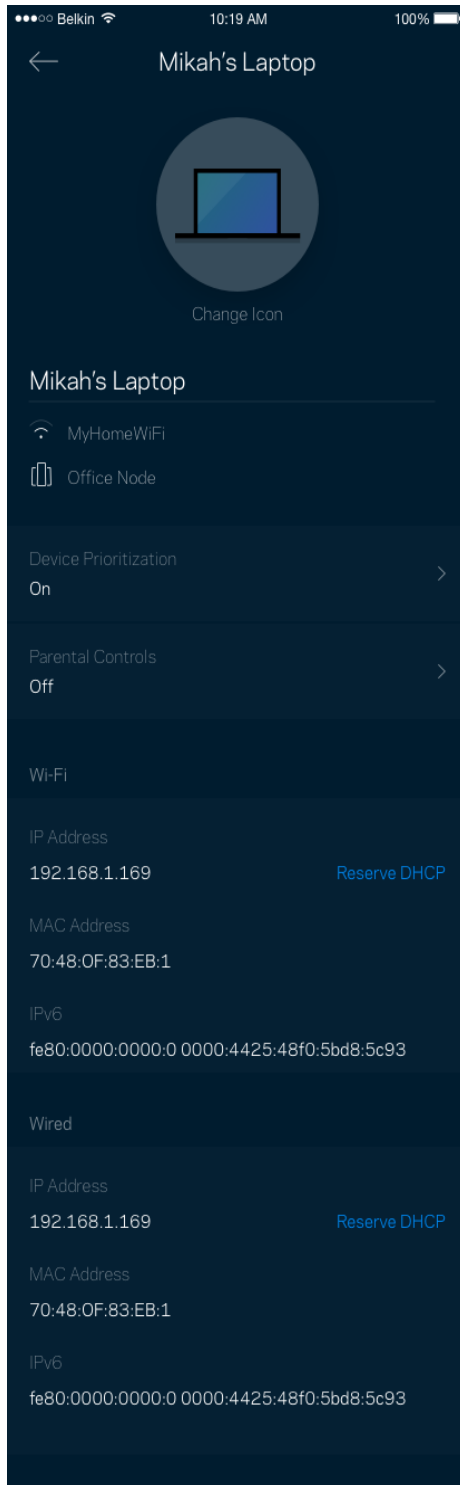

Wi-Fi-indstillinger

Se eller rediger navnet og adgangskoden for dit Wi-Fi, og tilslut enheder ved hjælp af Wi-Fi Protected Setup™.

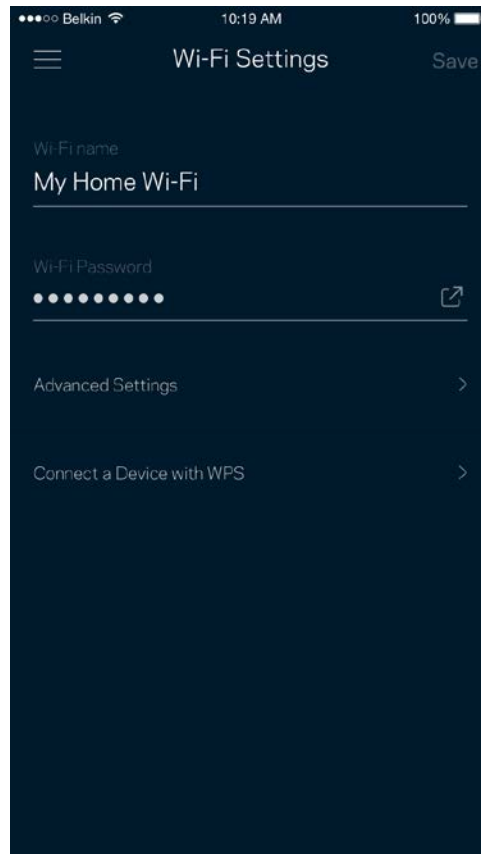
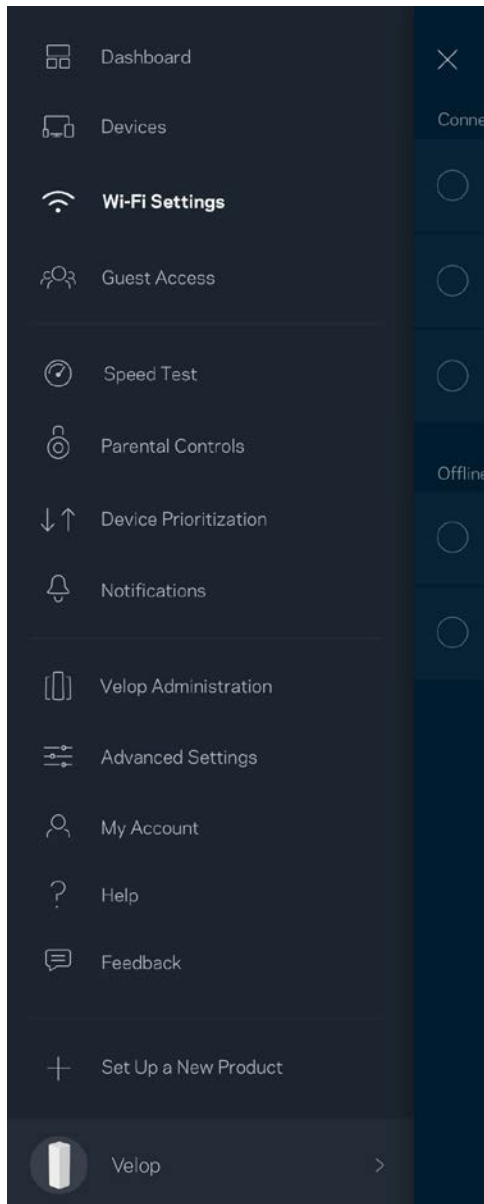

Avancerede indstillinger

Avancerede brugere kan ændre standardsikkerhedstypen og Wi-Fi-tilstand. Du bør ikke ændre disse, medmindre du har erfaring med Wi-Fi-netværk. Channel Finder vil søge efter de mest åbne Wi-Fi-kanaler i dit område for at sikre, at du får den bedste ydelse fra dit Velop-system. Hvis du har mere end én node i dit Velop-system, vil Channel Finder finde den bedste kanal for hver node.

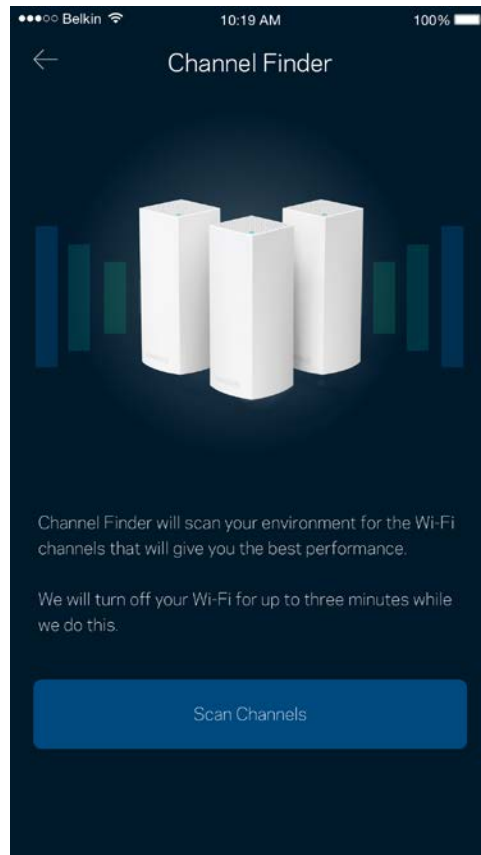
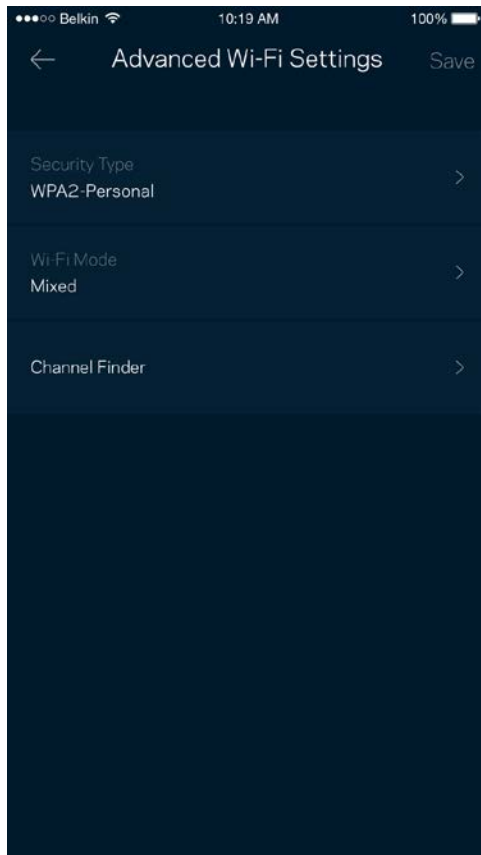

Tilslut en enhed med WPS

Med Wi-Fi Protected Setup kan du nemt tilslutte trådløse enheder til dit Wi-Fi-netværk uden at konfigurere sikkerhedsindstillinger manuelt.

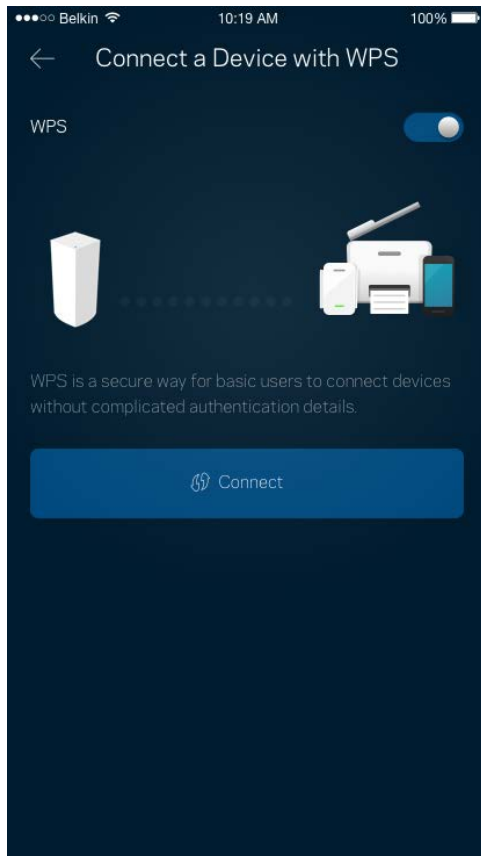

Gæsteadgang

Du kan bruge Gæsteadgang til at give gæster adgang til internettet, uden at de har adgang til øvrige dele af dit Wi-Fi. Send adgangskoden til netværket med sms eller e-mail.

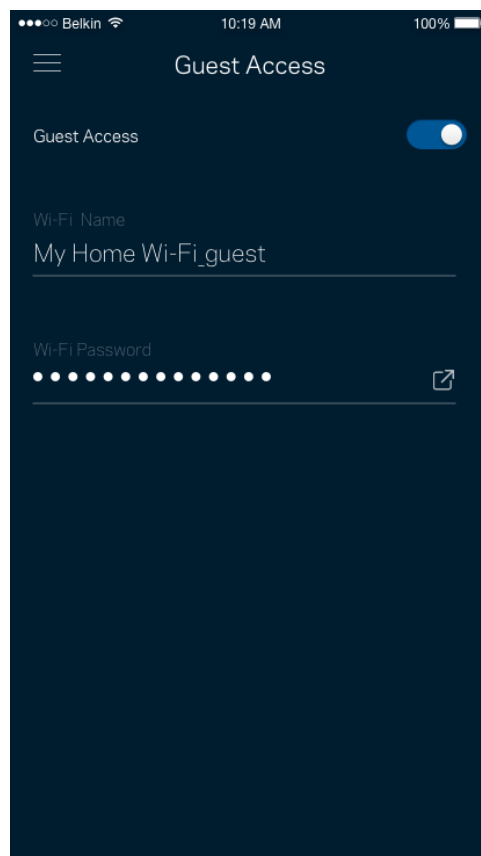
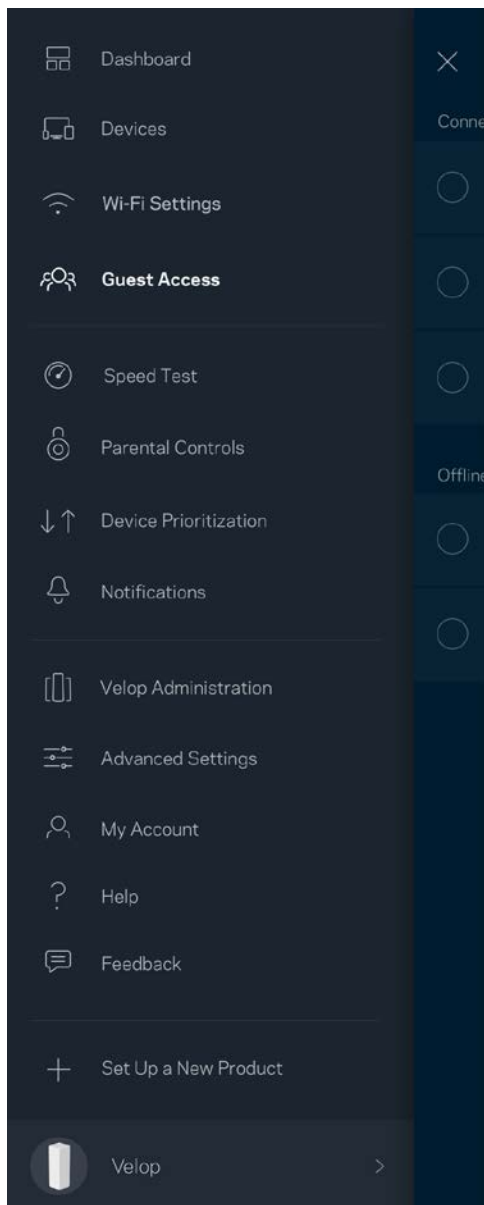

Test af hastighed

Kør en hastighedstest for at sikre, at du får de hastigheder, du betaler for. En hastighedstest hjælper også med Enhedsprioritering, fordi resultaterne bestemmer, hvordan Wi-Fi fordeles til de prioriterede enheder.

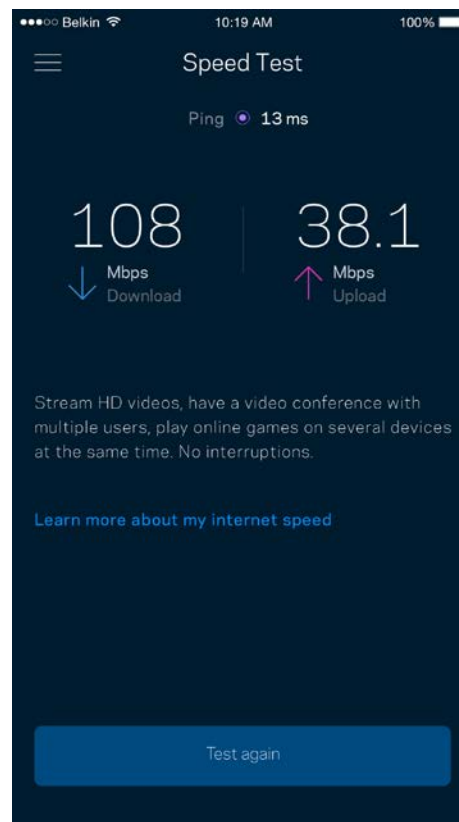
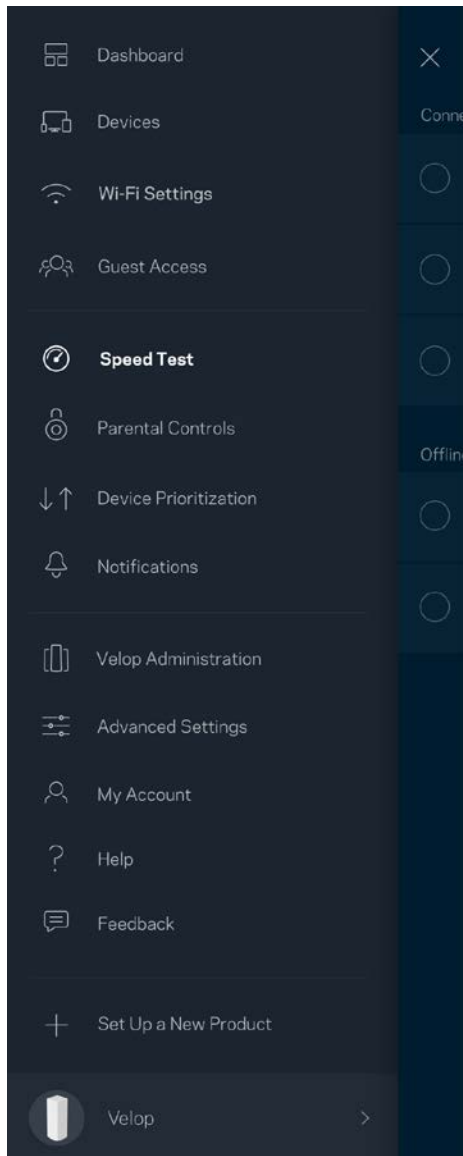

- **Downloadhastighed** er den hastighed, hvormed internetindhold overføres til dit Velop-system.
- **Upload speed** er den hastighed, hvormed du kan uploade indhold til internettet.

Bemærk - Hastigheden på en internetforbindelse afgøres ud fra forskellige faktorer, bl.a. typen af internetudbyderkonto, lokal og global internettrafik samt antallet af enheder i hjemmet, der deler internetforbindelsen.

Forældrekontrol

Forældrekontrol giver dig mulighed for at styre, hvornår dine børn er online, og hvad de laver der. Bloker internettet til bestemte enheder, eller bloker bestemte websteder.

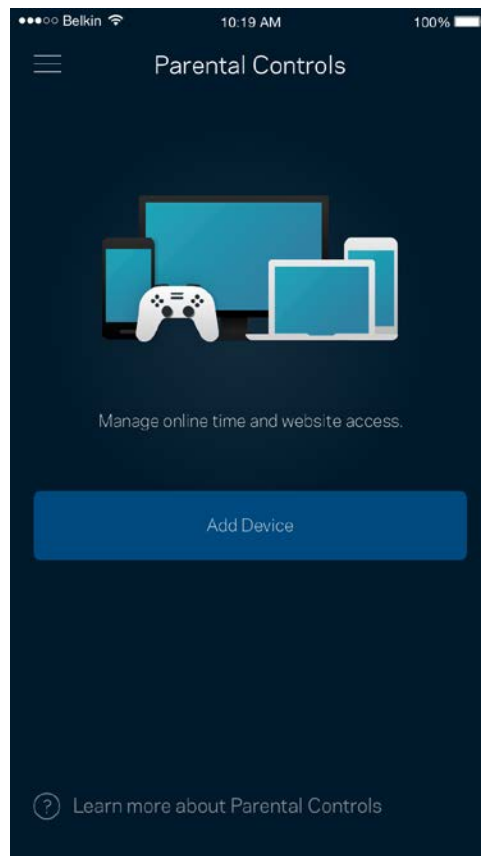
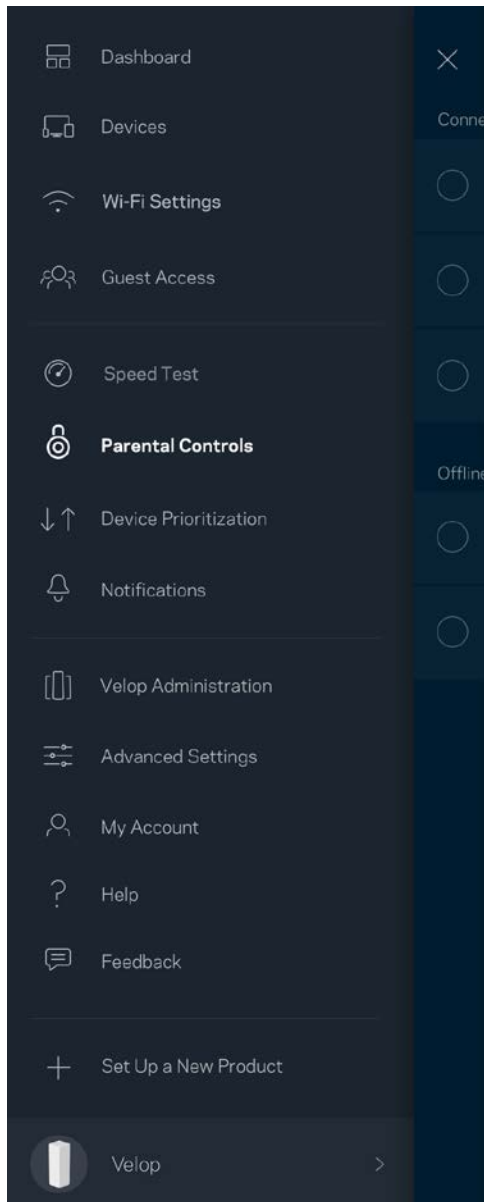

Enhedsprioritering

Vælg op til tre enheder til prioriteret brug af din internetforbindelse. Disse enheder – kablede og/eller trådløse – får altid den bedste forbindelse, når de er tilsluttet. Velop kører en hastighedstest for at finde ud af, hvordan dit Wi-Fi bedst fordeles til prioriterede enheder. Øvrige enheder deles om den resterende forbindelseskapacitet. Prioriterede enheder vises på Dashboard.

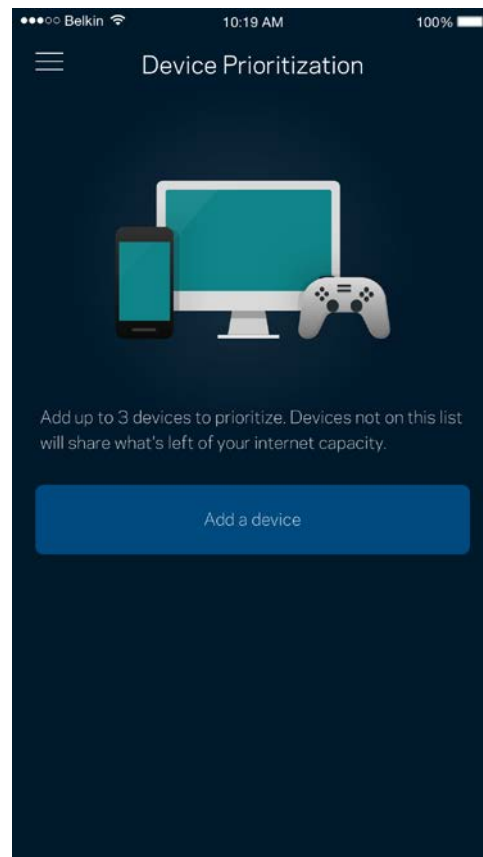
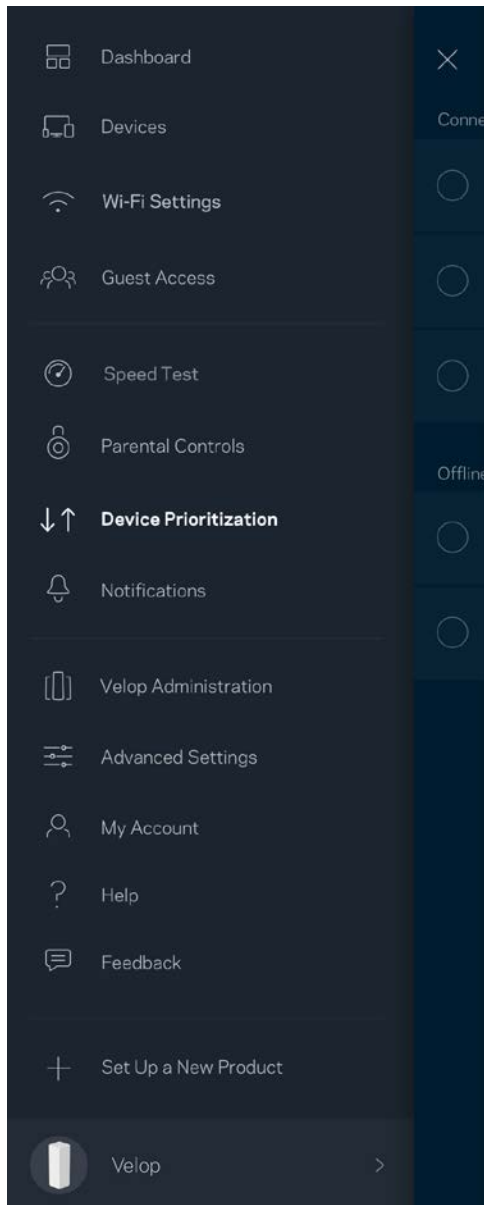

Beskeder

Velop kan give dig besked, når noder i dit system går offline. Du kan også indstille Velop til at informere dig, når en node er tilsluttet med en Ethernet-ledning til en anden node og er klar til at blive installeret. Du skal aktivere underretninger i din mobilts enhedsindstillinger for at tillade meddelelser fra Velop.

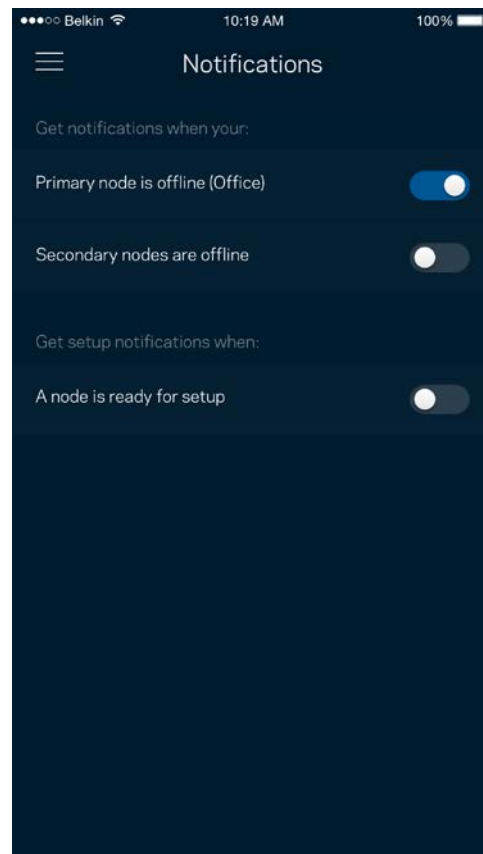
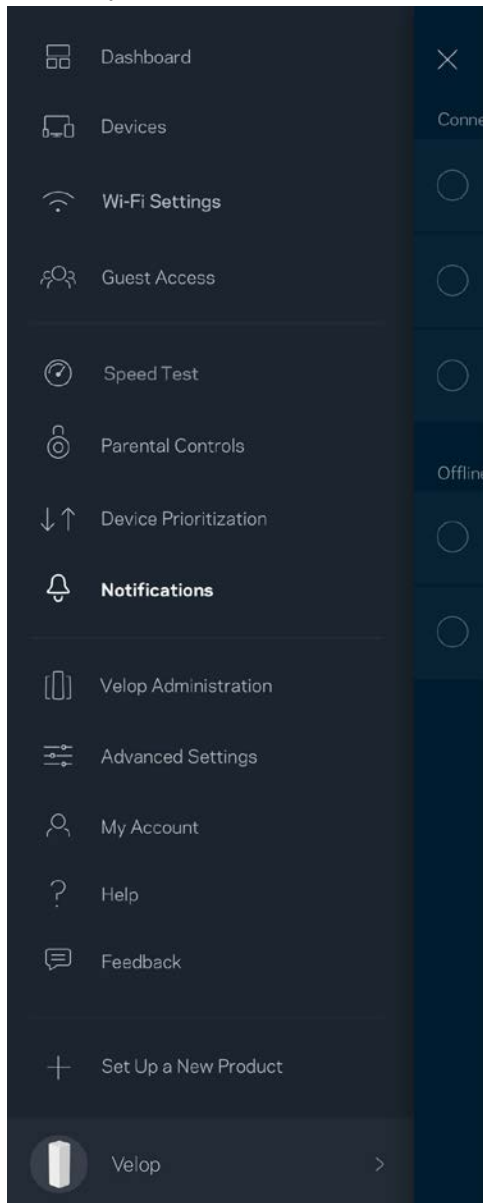

Administration af Velop

I vinduet Administration af Velop kan du ændre administratoradgangskoden og husketeksten og kontrollere forskellige grundoplysninger (modelnr., serienummer og IP-oplysninger) for alle noder i dit Wi-Fi.

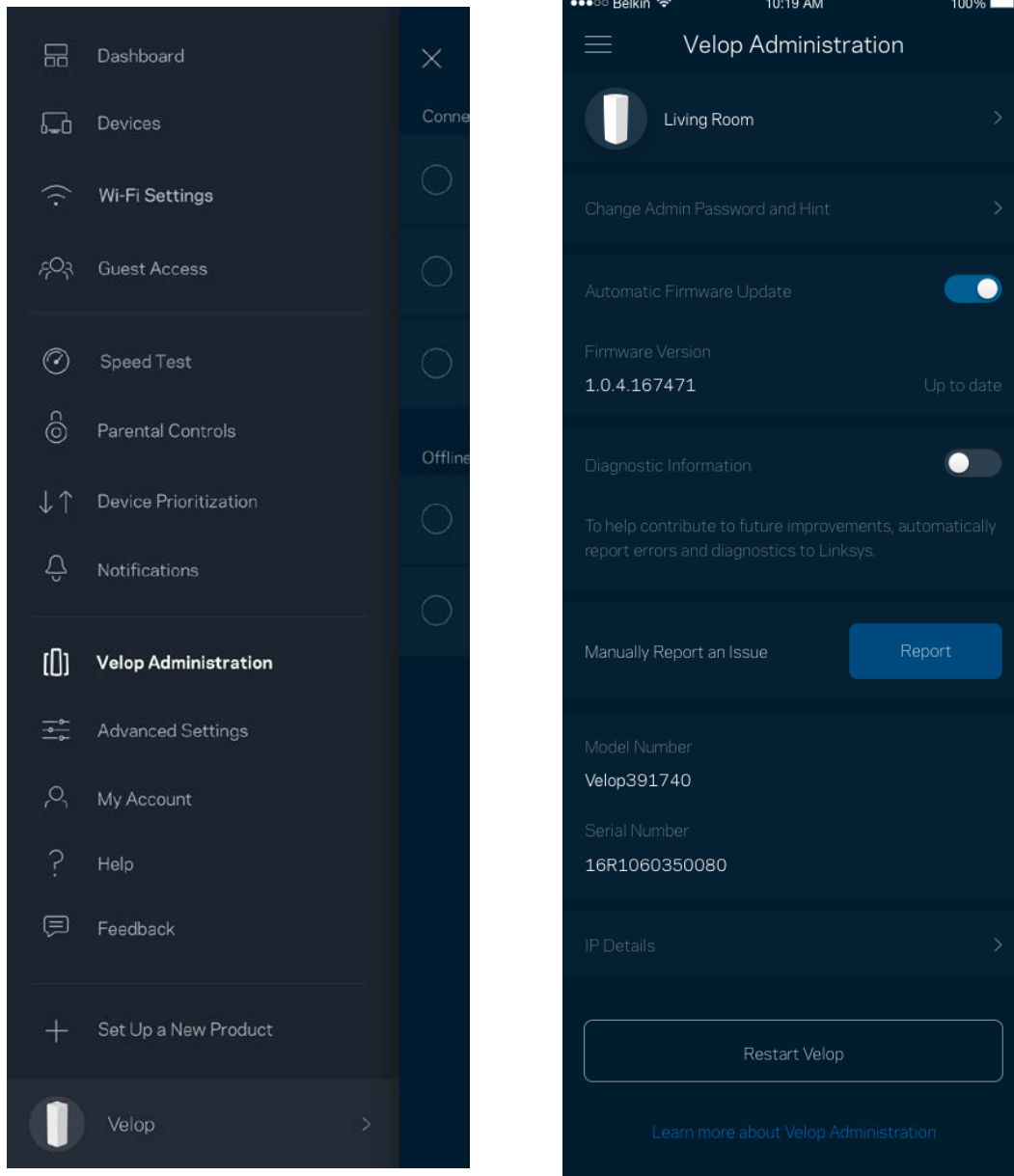

Tilvælg automatisk rapportering af nedbrud til Linksys, og bidrag til at forbedre Wi-Fi-oplevelsen. Du kan også vælge at rapportere eventuelle problemer til Linksys manuelt.

Følgende oplysninger sendes med din beskrivelse af problemet:

<ul style="list-style-type: none">• Appversion	<ul style="list-style-type: none">• Logintype (<i>cloud: vis tilknyttet e-mailadresse, lokal: vis "Velop-admin"</i>)
<ul style="list-style-type: none">• Enhedsmodel	<ul style="list-style-type: none">• WAN tilslutningstype (<i>vis Wi-Fi eller Ethernet</i>)
<ul style="list-style-type: none">• Versionen af enhedens operativsystem	<ul style="list-style-type: none">• Tid: dato (<i>må/dag/år, tidspunkt, tidszone</i>)

Avancerede indstillinger

Internetindstillinger

Du kan vælge, hvordan dit Velop-system opretter forbindelse til internettet. Standardindstillingen er *Automatic Configuration - DHCP*. Andre typer tilslutning afhænger af din internetudbyder, eller hvordan du planlægger at bruge dit Velop-system. Avancerede brugere kan bruge *Yderligere indstillinger* til at klonе MAC-adresser og angive MTU (største transmissionsenhed).

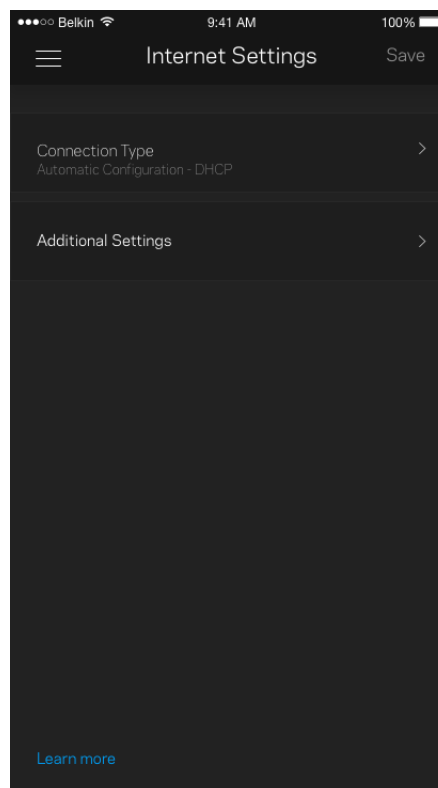
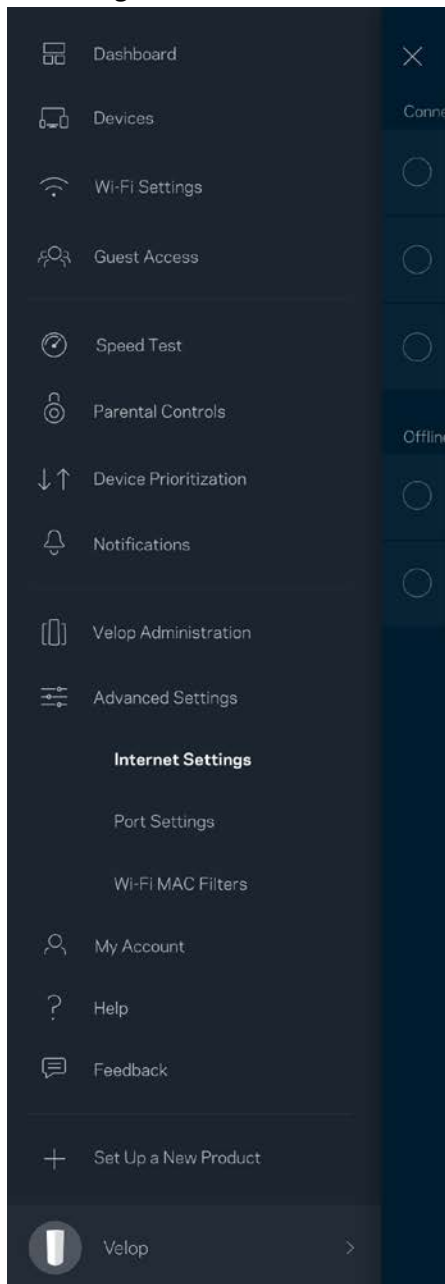

Portindstillinger

Port forwarding – for en enkelt port, flere porte eller en række porte – sender indgående trafik via en bestemt port eller porte til en bestemt enhed eller port på dit Wi-Fi. Med aktivering af portinterval kan Velop overvåge udgående data på bestemte portnumre. Velop husker IP-adressen på den enhed, der anmoder om dataene, således at den returnerede data returneres til den korrekte enhed.

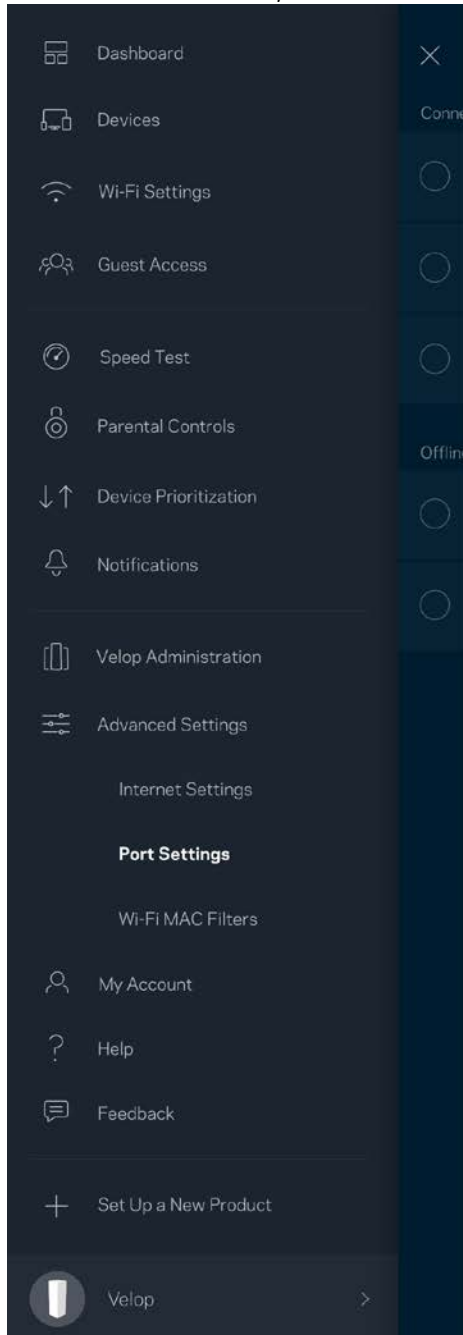

Wi-Fi MAC-filtre

Alle netværksopkoblede enheder har en entydig 12-cifret MAC-adresse (Media Access Control). Du kan oprette en liste over MAC-adresser, og derefter tillade eller nægte adgang disse enheder til dit Wi-Fi.

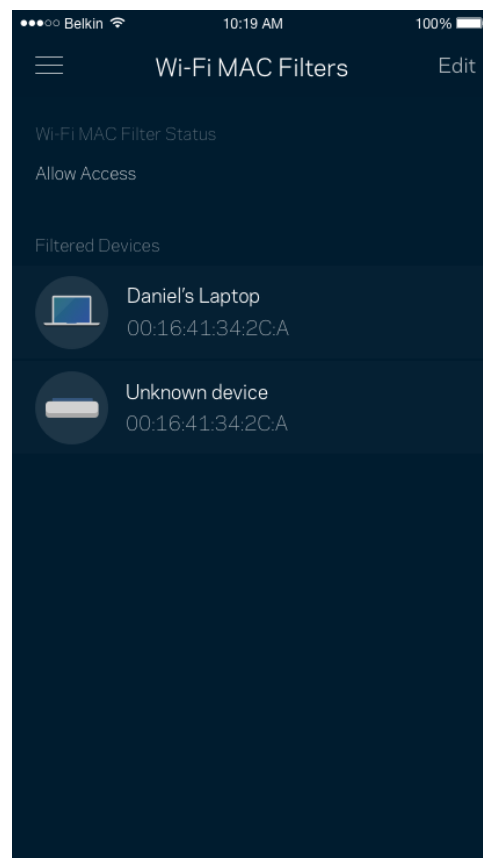
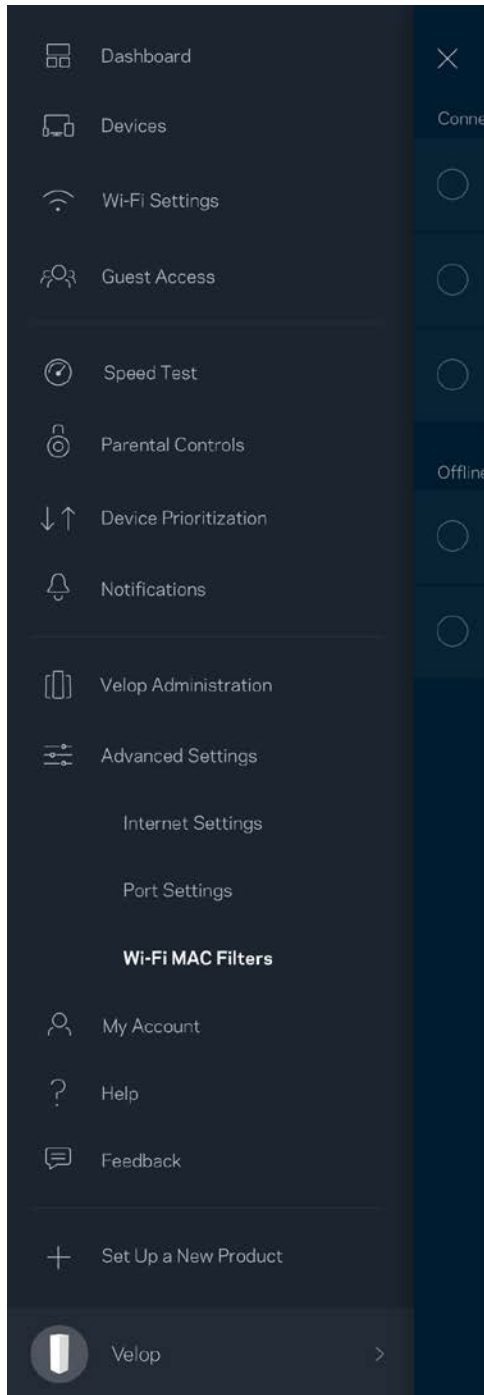

Min konto

Skift din adgangskode til din Linksys-konto, og vælg at modtage de seneste nyheder og tilbud fra Linksys.

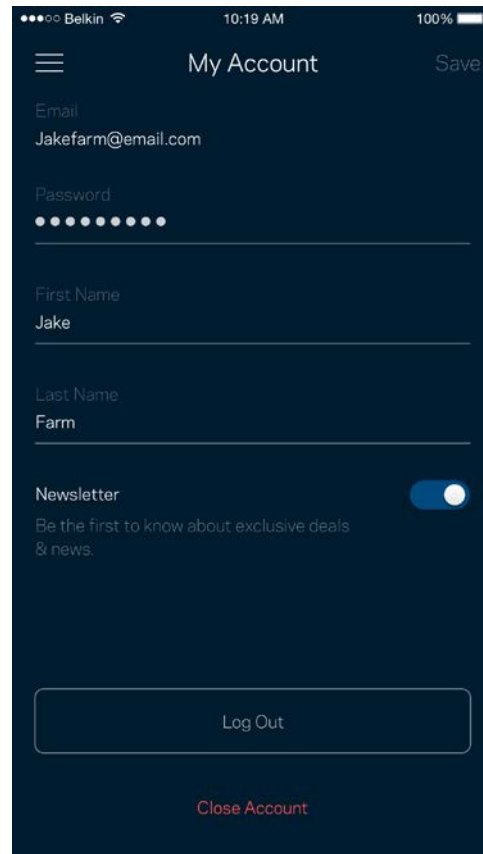
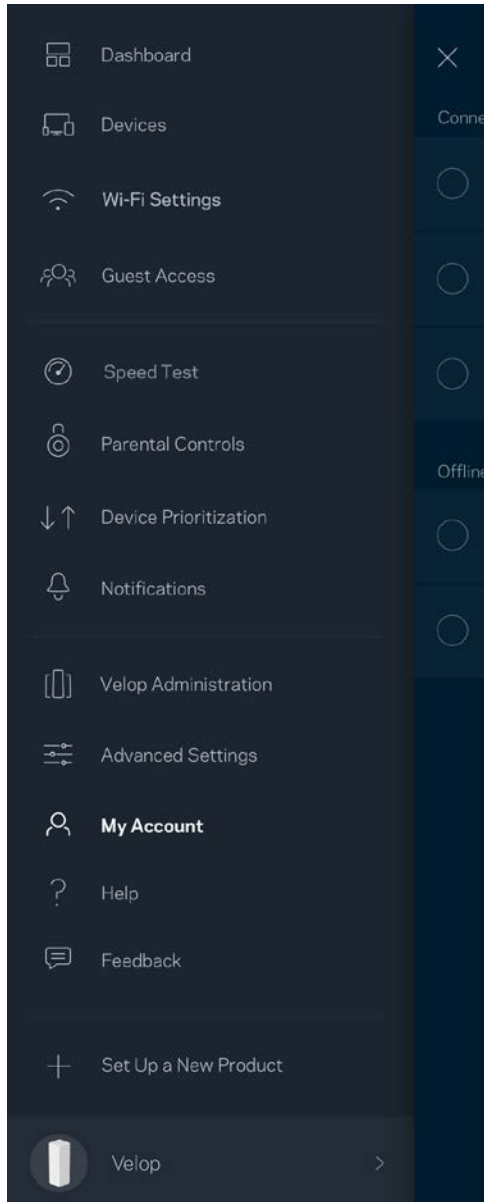

Hjælp

Problemer med appen? Bare brug for lidt mere information om en funktion? Tryk på Hjælp for at få en forklaring

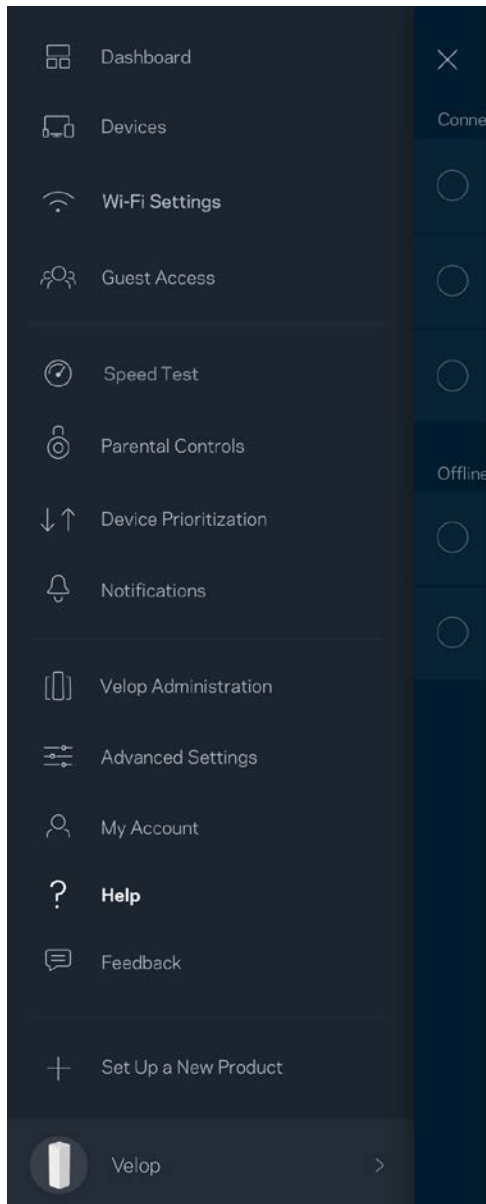

Tilbage melding

Her er din chance for at fortælle os, hvad du synes. Bedøm appen i din app-butik, send os et forslag, eller rapportér et problem, der påvirker din oplevelse.

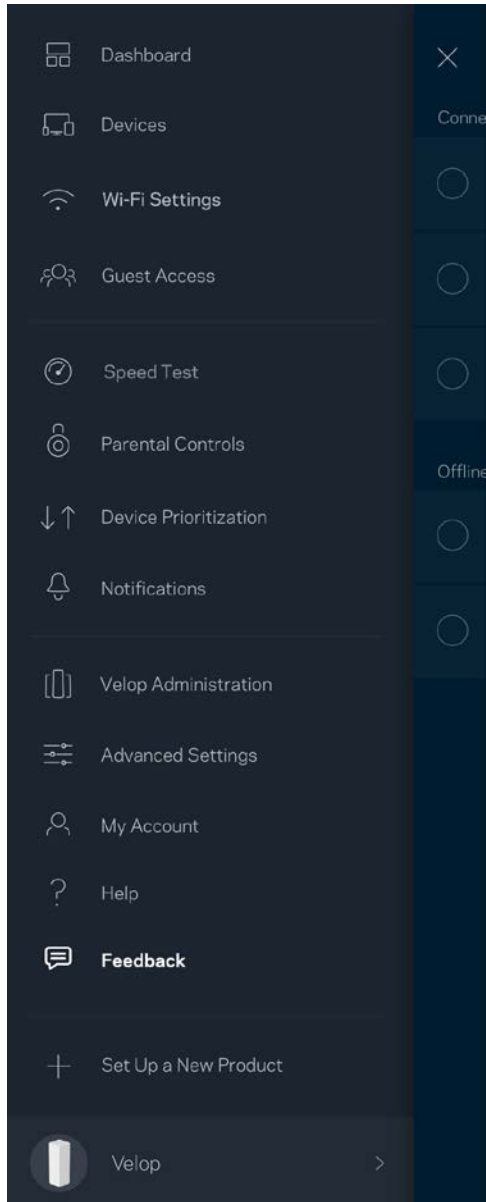

Opret direkte forbindelse til Velop

Hvis du ikke har forbindelse til internettet, du stadig kan få adgang til dit Velop-system. Opret forbindelse til dit Wi-Fi-navn, start Linksys app, og tryk på *Log på med administratoradgangskode* nederst på skærmen. Du vil ikke kunne få adgang til din Linksys Wi-Fi-konto, når du ikke har adgang til internettet.

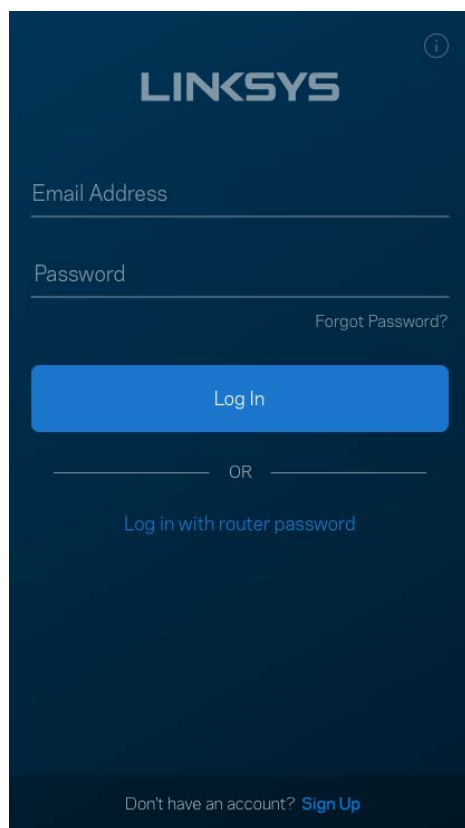

The image shows the Linksys login interface. At the top, the Linksys logo is displayed in white on a dark blue background. Below the logo, there are two input fields: "Email Address" and "Password". A "Forgot Password?" link is positioned to the right of the password field. A prominent blue "Log In" button is centered below the fields. Underneath the button, the word "OR" is centered, followed by the text "Log in with router password". At the bottom of the screen, there is a link that says "Don't have an account? Sign Up".

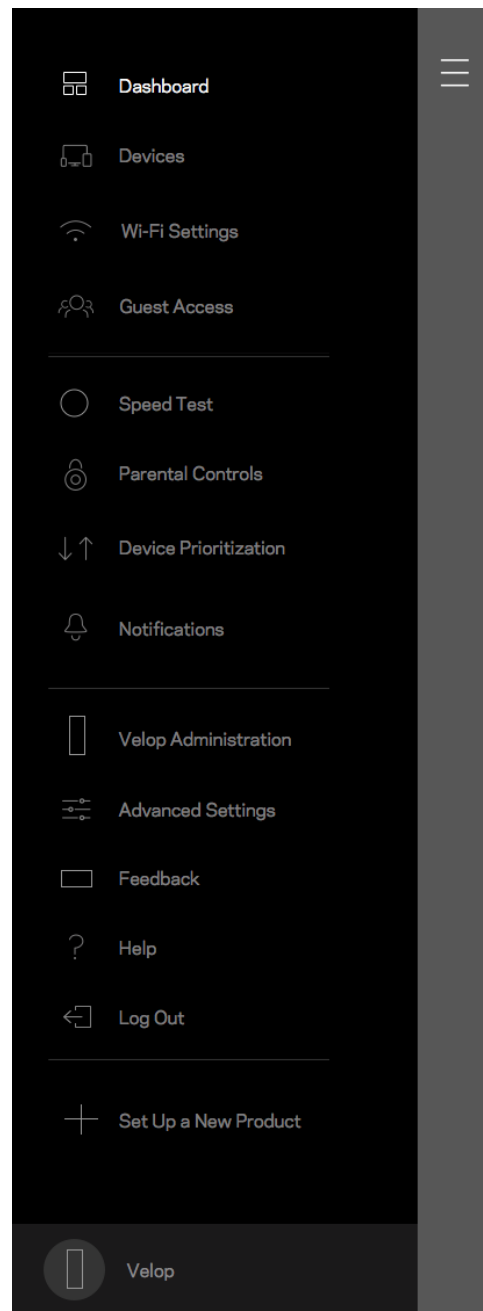

Velop administratoradgangskode.

Vi har oprettet en sikker Velop administratoradgangskode ved installationen. Tryk på *Velop Administration* og *Rediger adgangskode* og husketekst til Velop for at ændre den.

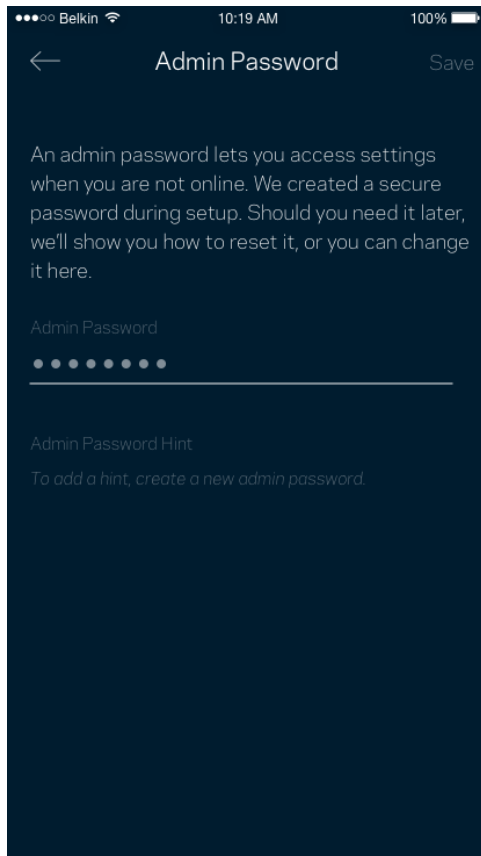

For at bevare sikkerheden af dit Velop-system, sender vi dig en e-mail, hvis nogen ændrer administratoradgangskoden.

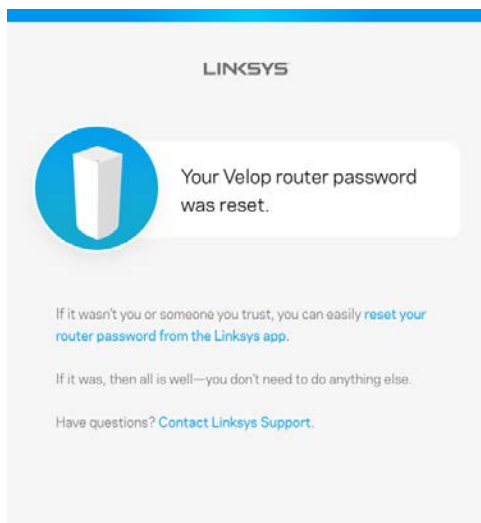

Gendannelse af fabriksindstillingerne

Det bør aldrig være nødvendigt at fabriksnulstille dit Velop-system. Alle indstillinger bliver slettet. Ved en fabriksnulstilling gendannes dit Velop-system til den tilstand, som du fik det leveret i, så du er nødt til at udføre hele installationen igen. Alle indstillinger, du foretager ved installationen og efterfølgende – f.eks. angivelse af navne, adgangskoder sikkerhedstype for dit Wi-Fi – bliver slettet. Alle trådløse enheder mister forbindelsen til dit Wi-Fi.

Sådan nulstilles Velop:

- Med din node tilsluttet strøm og tændt, skal du trykke på og holde knappen Nulstil på bunden af noden nede. Lyset på toppen af noden skifter til rødt og pulserer. Slip ikke knappen, før lyset går ud og derefter lyser rødt.

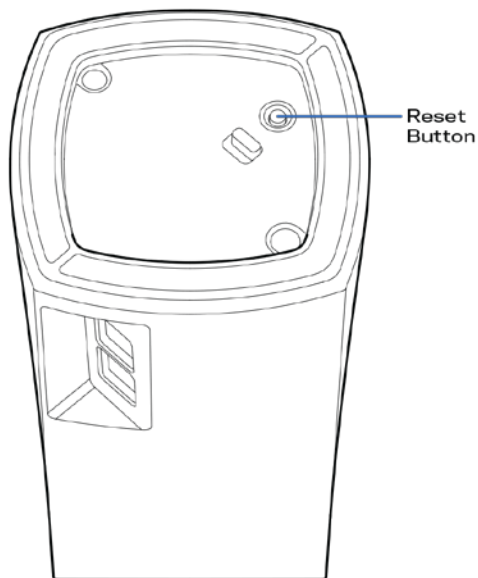

Bemærk - Hvis du har mere end én node i dit Velop-system, skal du muligvis nulstille dem alle til fabriksindstillingerne. Du kan gøre dette ved at nulstille den primære node. Alle andre noder nulstilles automatisk.

Specifikationer

Linksys Velop

Modelnavn	Velop
Modelnummer	WHW01/VLP01
Switch-porthastighed	10/100/1000 Mbps
Radiofrekvens	2,4 GHz og 5 GHz
Antal antenner	3
Porte	Strøm, Ethernet
Knapper	Strøm, Nulstil
Lamper	Ét, flerfarvet lys til strøm og status
Sikkerhedsfunktioner	WPA2-Personal
Sikkerhedsnøglebit	Op til 128-bit kryptering

Omgivelser

Mål	3.1" x 3.1" x 5.5" (78.74 mm x 78.74 mm x 139.7 mm)
Enhedens vægt	0.71 lbs (320 g)
Strøm	12 V, 1 A
Certificeringer	FCC, IC, CE, Wi-Fi (IEEE 802.11a/b/g/n/ac)
Driftstemperatur	0-40° C
Opbevaringstemp.	-20 til 60° C
Luftfugtighed ved brug	10-80% relativ luftfugtighed, ikke-kondenserende
Luftfugtighed ved opbevaring	5-90% ikke-kondenserende

Bemærk:

Se Linksys.com/support/Velop for lovkrav, garantier og sikkerhedsoplysninger.

Specifikationerne er med forbehold for ændringer uden varsel.

Maksimal ydeevne baseret på specifikationer for IEEE-standard 802.11. Den faktiske ydeevne kan variere, f.eks. kan der være lavere netværkskapacitet, dataoverførselshastighed, rækkevidde og dækning. Ydeevnen afhænger af mange faktorer, betingelser og variable, bl.a. afstanden fra adgangspunktet, netværkstrafikmængden, bygningens materialer og konstruktion, det anvendte operativsystem, kombinationen af de anvendte trådløse produkter, interferens og andre ugunstige forhold.

Se linksys.com/support/Velop for prisbelønnet teknisk support.

BELKIN, LINKSYS og mange af produktnavnene og logoerne er varemærker tilhørende Belkin koncernen. Tredjeparters varemærker, som er nævnt heri, tilhører de respektive ejere.

© 2018 Belkin International, Inc. og/eller selskabets associerede virksomheder. Alle rettigheder forbeholdes.

LNKPG-00519 Rev A00

LINKSYS®

Benutzerhandbuch

Velop

WHW01/VLP01

Inhaltsverzeichnis

Produktübersicht	3
Vorderseite/Oberseite	3
Rückseite	4
Unterseite	5
Hier finden Sie weitere Unterstützung	6
Einrichtung	7
Sie benötigen Folgendes	8
Velop System-Einstellungen	12
An Ihrem Linksys Smart Wi-Fi-Cloud-Konto anmelden	12
Dashboard	13
Geräte	14
Ansicht und Änderung der Gerätedetails	15
WLAN-Einstellungen	16
Erweiterte Einstellungen	17
Ein Gerät mit WPS verbinden	18
Gastzugriff	19
Geschwindigkeitstest	20
Kinderschutzfunktionen	21
Geräte-Priorisierung	22
Benachrichtigungen	23
Velop-Verwaltung	24
Erweiterte Einstellungen	26
Internet-Einstellungen	26
Port-Einstellungen	27
Mein Konto	29
Hilfe	30
Feedback	31
Eine direkte Verbindung mit Velop herstellen	32
Velop Admin-Kennwort	33
Die Werkseinstellungen wiederherstellen	34
Technische Daten	35
Linksys Velop	35
Betriebsbedingungen	35

Produktübersicht

Vorderseite/Oberseite

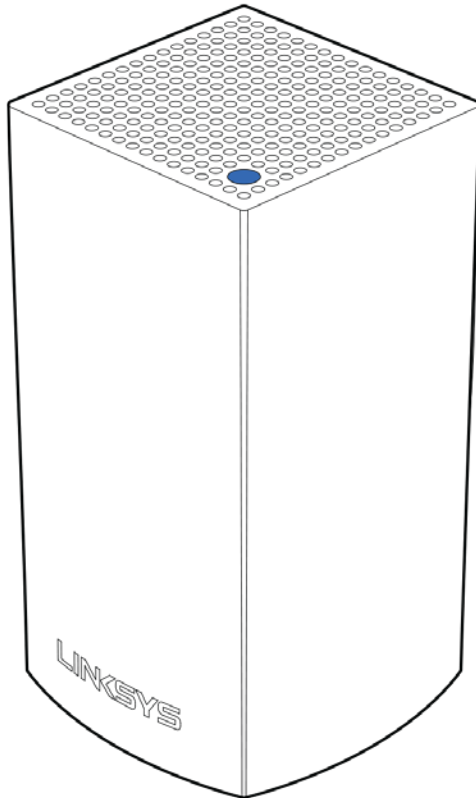

Die Leuchte an der Oberseite Ihres Nodes zeigt Ihnen Informationen zum Betrieb Ihres Nodes an.

Verhalten der Leuchte	Status
Blaue Blinkanzeige	Das Node wird gestartet
Blaues Dauerlicht	Das Node funktioniert optimal
Lila Blinkanzeige	Das Node ist zur Einrichtung mit dem Smartphone gekoppelt
Lila Dauerlicht	Das Node ist bereit zur Einrichtung
Rote Blinkanzeige	Die Verbindung des Nodes mit dem primären Node wurde unterbrochen
Rotes Dauerlicht	Die Verbindung des Nodes mit dem Internet wurde unterbrochen
Gelbes Dauerlicht	Das Node ist zu weit von einem anderen Node in Ihrem Velop-System entfernt

Rückseite

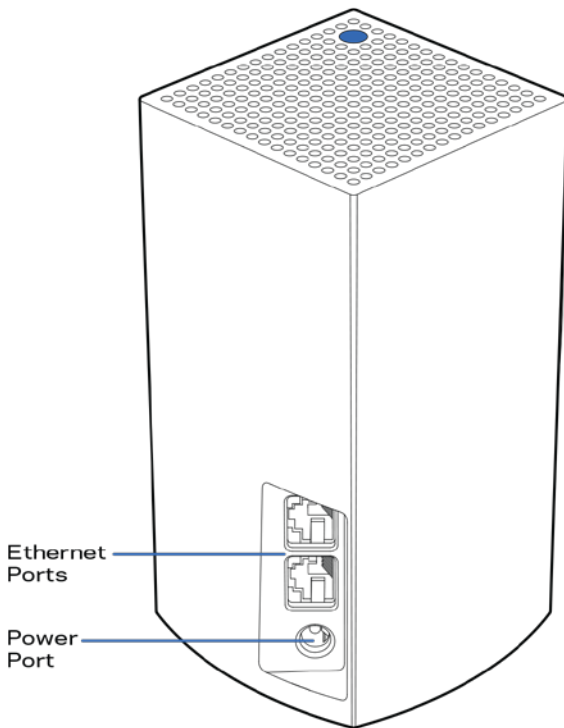

Ethernet-Ports - Zur Einbindung kabelgebundener Geräte mit Ethernet-Kabeln in Ihr Netzwerk Ein Node in Ihrem Velop-System muss mit Ihrem Modem oder Modem-Router verbunden sein. Nodes erkennen, ob sie mit einem Modem oder einem Client-Gerät verbunden sind.

Hinweis: Die beste Leistung erzielen Sie, wenn Sie ein CAT5e-Kabel oder ein Kabel einer höheren Kategorie an den Ethernet-Port anschließen.

Stromanschluss - Schließen Sie hier das im Lieferumfang enthaltene Netzteil an.

Unterseite

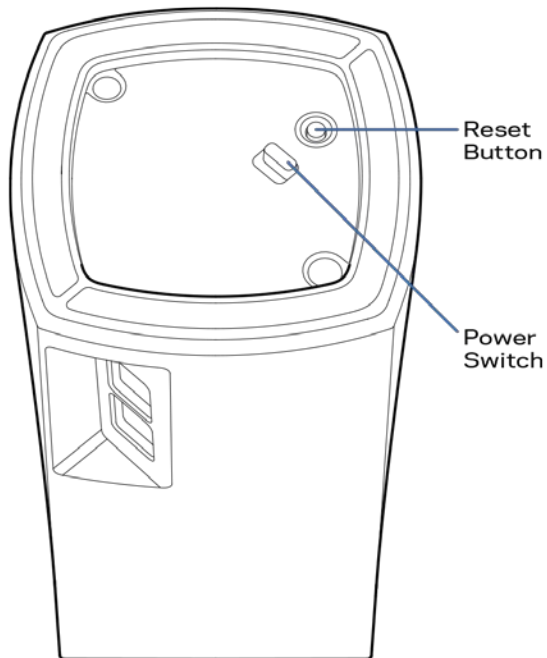

Reset-Taste – Halten Sie die Taste gedrückt, bis die Leuchte auf der Oberseite des Nodes rot leuchtet, dann ausgeblendet wird und danach hellrot blinkt, um das Node auf die Werkseinstellungen zurückzusetzen.

Ein-/Aus-Schalter – Drücken Sie | (an), um das Node einzuschalten.

Hilfe

Hier finden Sie weitere Unterstützung

- Linksys.com/support/Velop
- Linksys App Hilfe (rufen Sie die App auf und klicken Sie im Hauptnavigationsmenü auf *Help* (Hilfe))

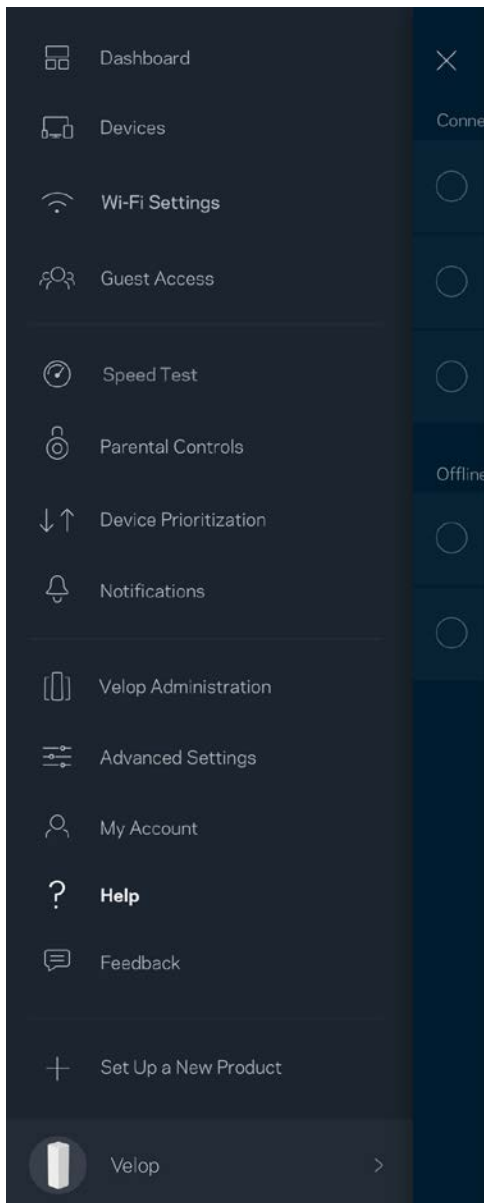

Hinweis: Lizenzen und Hinweise zur Software Dritter, die auf diesem Produkt zum Einsatz kommt, finden Sie hier: <http://support.linksys.com/en-us/license>. Antworten auf Fragen und Informationen zum GPL-Quellcode finden Sie unter: <http://support.linksys.com/en-us/gplcodecenter>.

Einrichtung

Laden Sie die Linksys App herunter. Sie brauchen diese App, um Velop einzurichten.

Gehen Sie zum App Store für Ihr Gerät und suchen Sie nach Linksys.



Installieren Sie die App, öffnen Sie sie und folgen Sie den Anweisungen.

Hinweis – Überprüfen Sie vor dem Herunterladen, ob die App auf Ihrer Version von Apple iOS oder Android OS funktioniert.

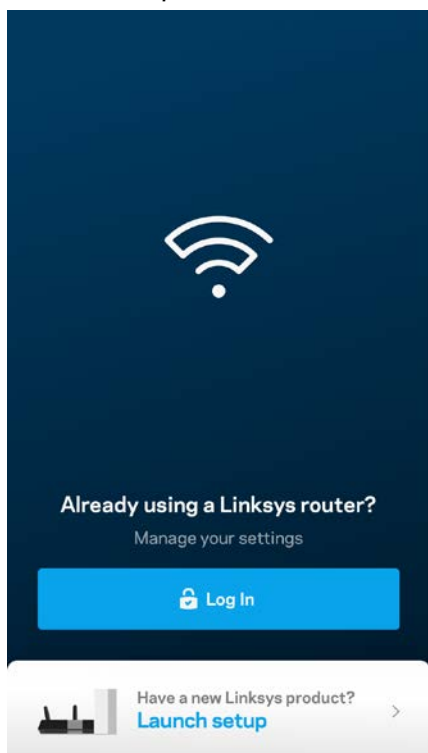

Während der Einrichtung erstellen Sie ein Linksys Smart Wi-Fi-Konto, damit Sie Ihre Velop-Systemeinstellungen an jedem Ort, wo Sie eine Internetverbindung haben, über die App im Blick haben und Änderungen vornehmen können.

Möglichkeiten mit Linksys Smart Wi-Fi:

- WLAN-Namen und -kennwort ändern
- Gastzugriff einrichten
- Geräte mit WPS mit dem WLAN verbinden
- Das Internet mit Kinderschutzfunktionen blockieren
- Internetgeschwindigkeit testen

Hinweis: Während der Einrichtung senden wir Ihnen eine Bestätigungs-E-Mail. Klicken Sie über Ihr Heimnetzwerk auf den Link in der E-Mail.

Abgesehen vom Anschluss des Stromkabels und des Ethernet-Kabels erfolgt die Einrichtung bequem über die App. Wenn die Verbindung hergestellt worden ist, können Sie Ihr WLAN mithilfe der App personalisieren, indem Sie ihm einen Namen und ein Kennwort geben. Sie können Nodes auch Namen geben, an denen Sie den jeweiligen Standort erkennen. Sollten einmal Probleme auftreten, wissen Sie, um welches Gerät es sich handelt.

Sie benötigen Folgendes

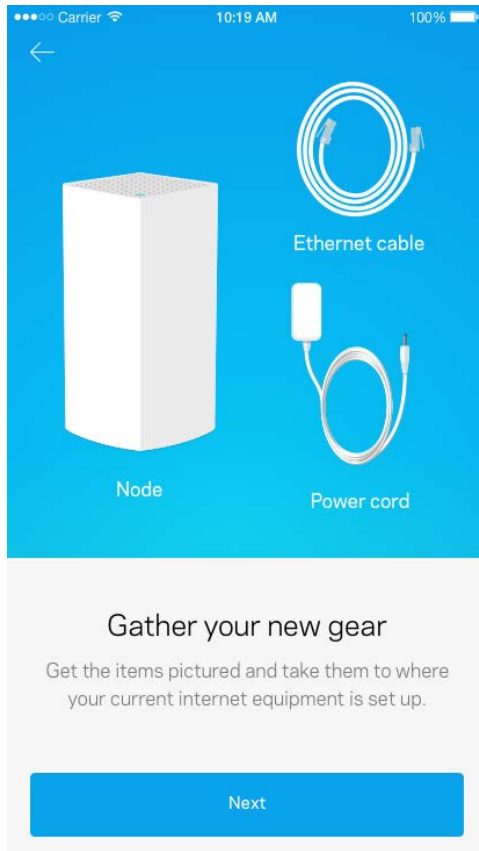

Suchen Sie eine Steckdose in der Nähe Ihres Modems oder Modem-Routers. Stellen Sie eine Verbindung mit Ihrem ersten Node her.

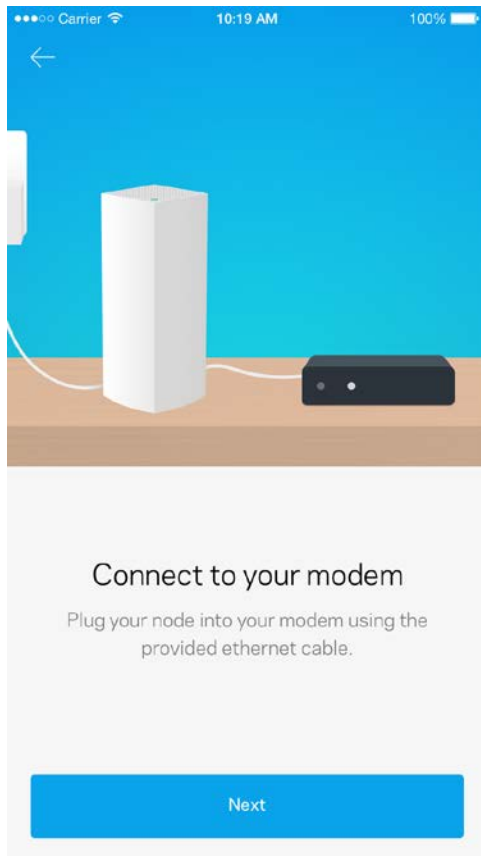

Wenn Sie mehrere Nodes haben, können sie überall innerhalb der Reichweite eines anderen funktionierenden Nodes platziert werden. Nur ein Node muss mit einem Kabel an das Modem oder den Modem-Router angeschlossen werden. Machen Sie sich keine Sorgen. Die App hilft Ihnen bei der Platzierung Ihrer Nodes.

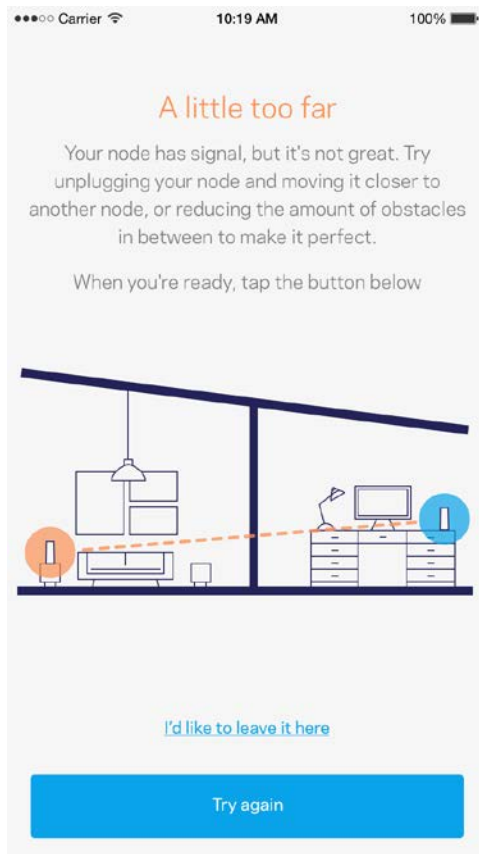

Drucken Sie diese Seite aus und tragen Sie die WLAN- und Kontoeinstellungen zum späteren Nachschlagen in die Tabelle ein. Bewahren Sie die Seite an einem sicheren Ort auf.

WLAN-Name	
WLAN-Kennwort	
Admin-Kennwort	
Name des Gastnetzwerks	
Kennwort des Gastnetzwerks	
Linksys Smart Wi-Fi-Benutzername	
Linksys Smart Wi-Fi-Kennwort	

Velop System-Einstellungen

Mithilfe der Linksys App können Sie sich die Systemeinstellungen des Velop ansehen oder sie ändern, um Ihr WLAN sicherer zu machen oder es besser auf die Verwendung eines Geräts oder Spiels abzustimmen. Sie können nicht nur auf der ganzen Welt, überall da, wo Ihnen eine Internetverbindung zur Verfügung steht, sondern auch direkt über Ihr Heimnetzwerk auf die Einstellungen zugreifen, wenn Sie nicht online sind.

An Ihrem Linksys Smart Wi-Fi-Cloud-Konto anmelden

1. Öffnen Sie die Linksys App.

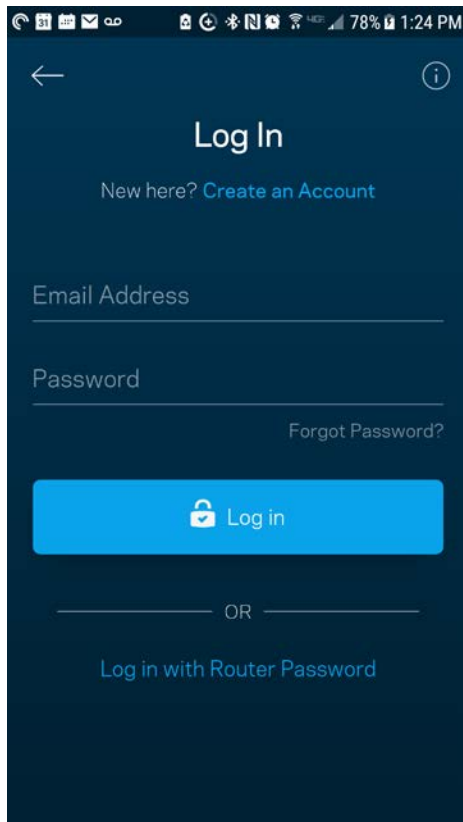

2. Geben Sie die E-Mail-Adresse ein, die Sie verwendet haben, als Sie Ihr Konto erstellt haben.
3. Geben Sie das Kennwort Ihres Kontos ein.
4. Tippen Sie auf **Anmelden**.

Dashboard

Das Dashboard gibt Ihnen eine Übersicht über Ihr WLAN. Hier können Sie sehen, wie viele Geräte mit Ihrem Velop verbunden sind. Sie können ein WLAN-Kennwort weiterleiten und Besuchern Zugriff auf Ihr WLAN ermöglichen. Das Dashboard zeigt zudem an, ob Geräte über Kinderschutzfunktionen gesichert sind oder Vorrang im WLAN erhalten haben.

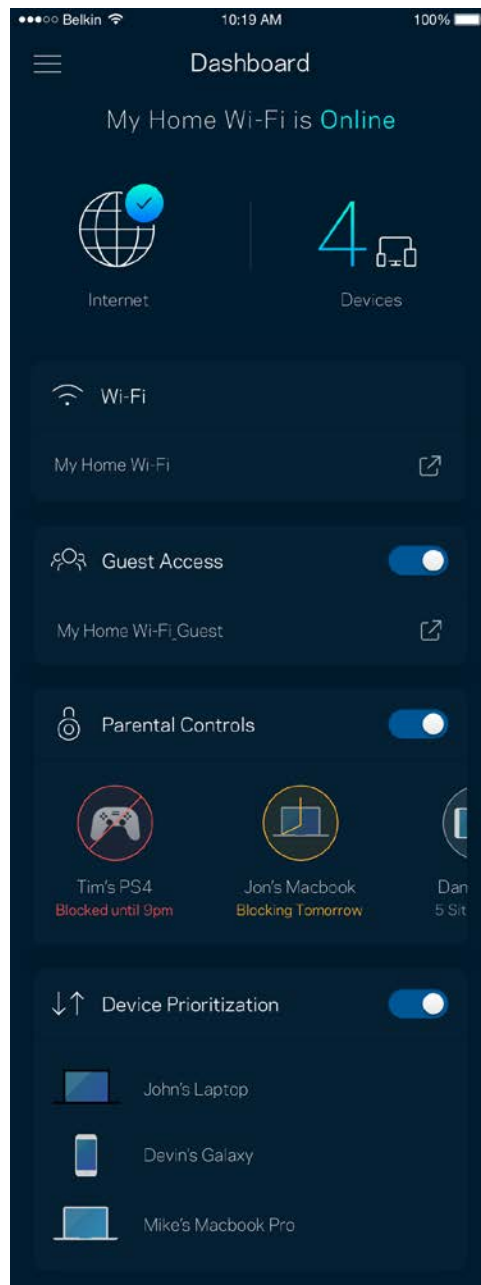
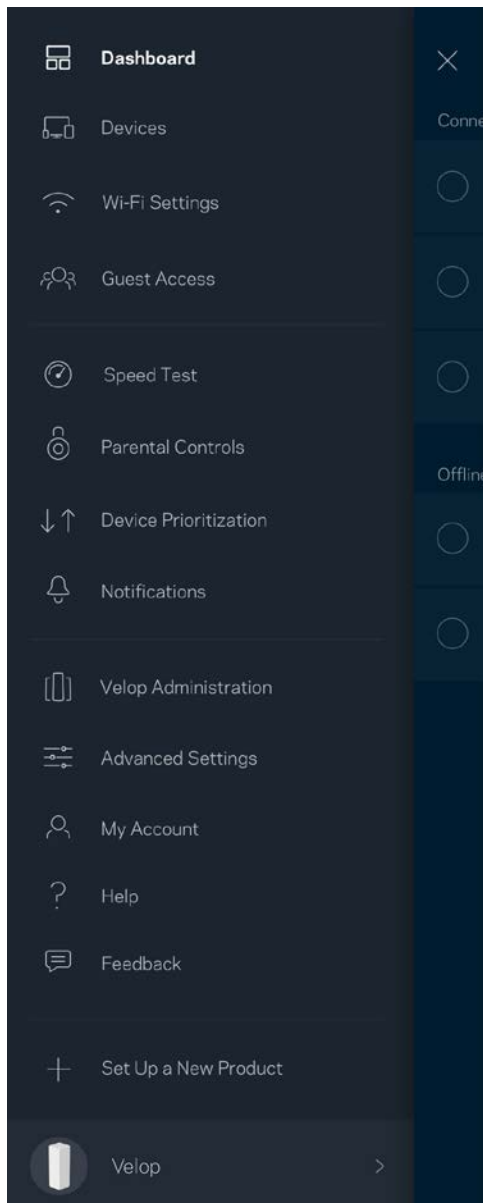

Geräte

Sehen Sie sich Details zu all Ihren mit dem WLAN verbundenen Geräten an und nehmen Sie Änderungen daran vor. Sie können die verbundenen Geräte Ihres Haupt- und Gastnetzwerks anzeigen lassen oder Informationen zu jedem Gerät abrufen.

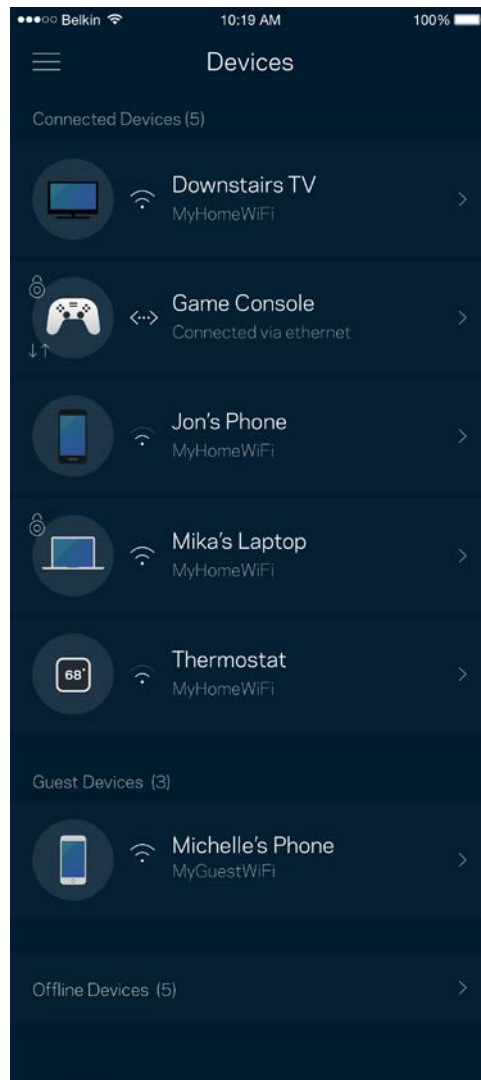
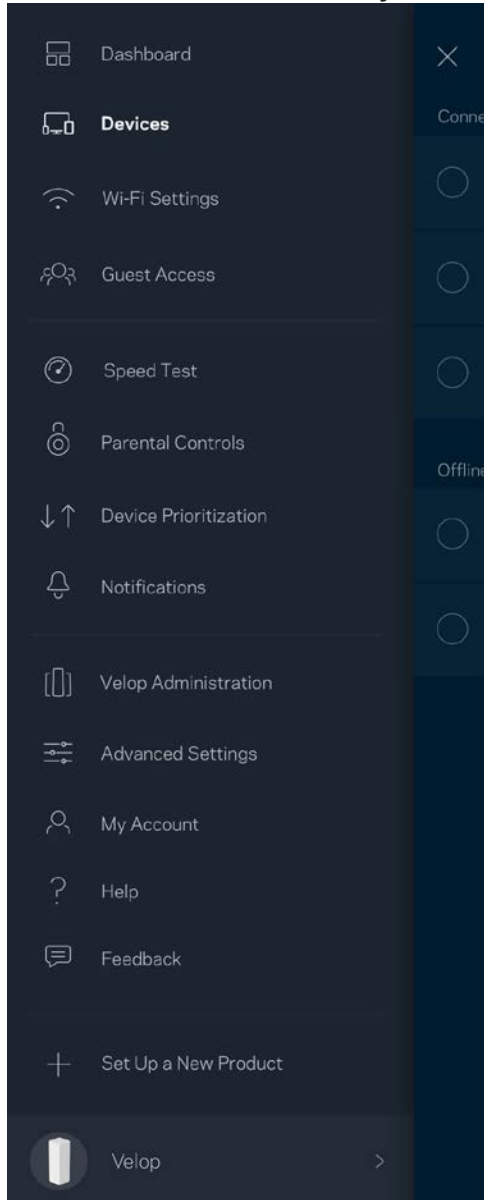

Ansicht und Änderung der Gerätedetails

Über den Gerätebildschirm können Sie Gerätenamen bearbeiten und die Gerätesymbole ändern. Sie können auch Geräte priorisieren, Kinderschutzfunktionen einstellen und sich Details zum WLAN ansehen. Tippen Sie zur Ansicht der Details ein beliebiges Gerät an.

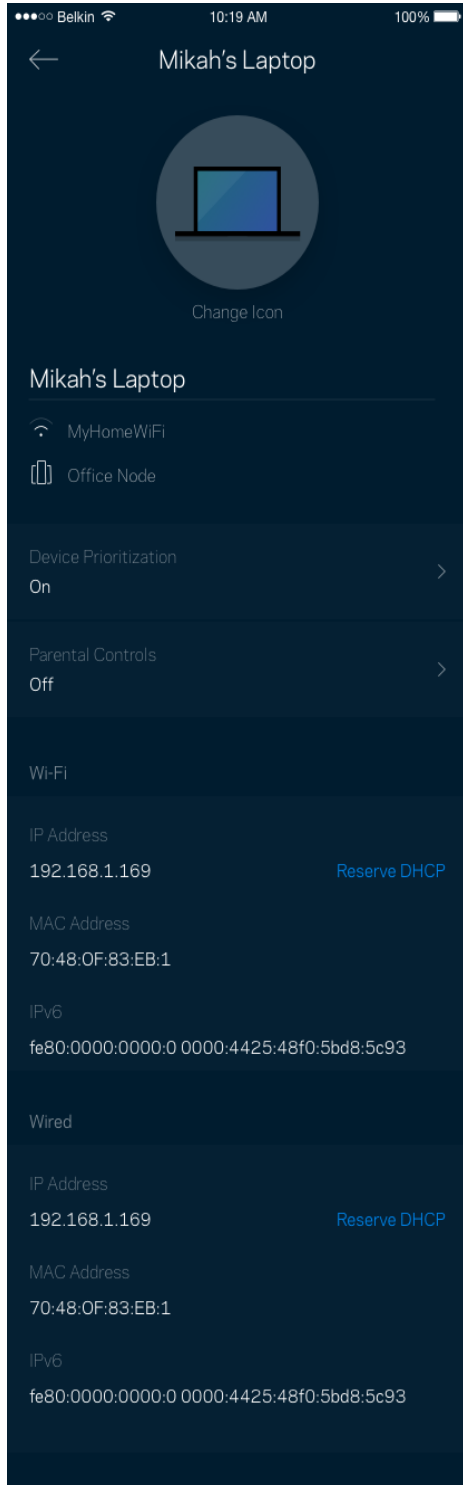

WLAN-Einstellungen

Sehen Sie sich Ihren WLAN-Namen und das Kennwort an oder ändern Sie sie und verbinden Sie Geräte mithilfe von Wi-Fi Protected Setup™.

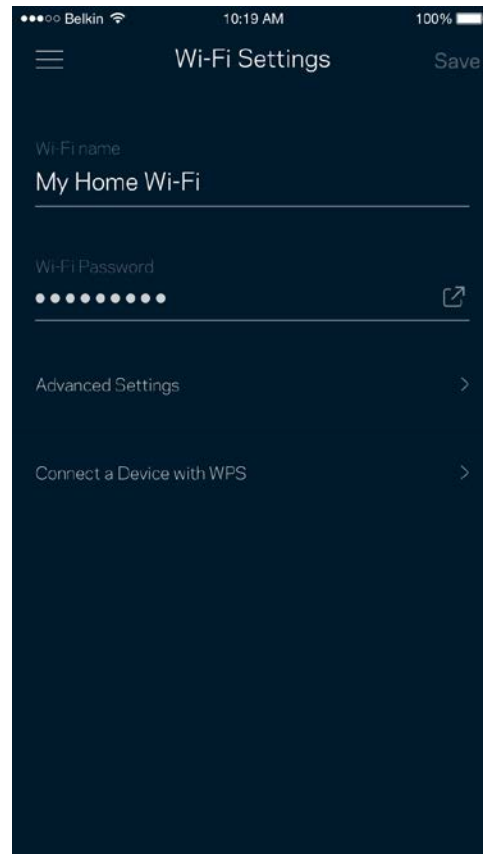
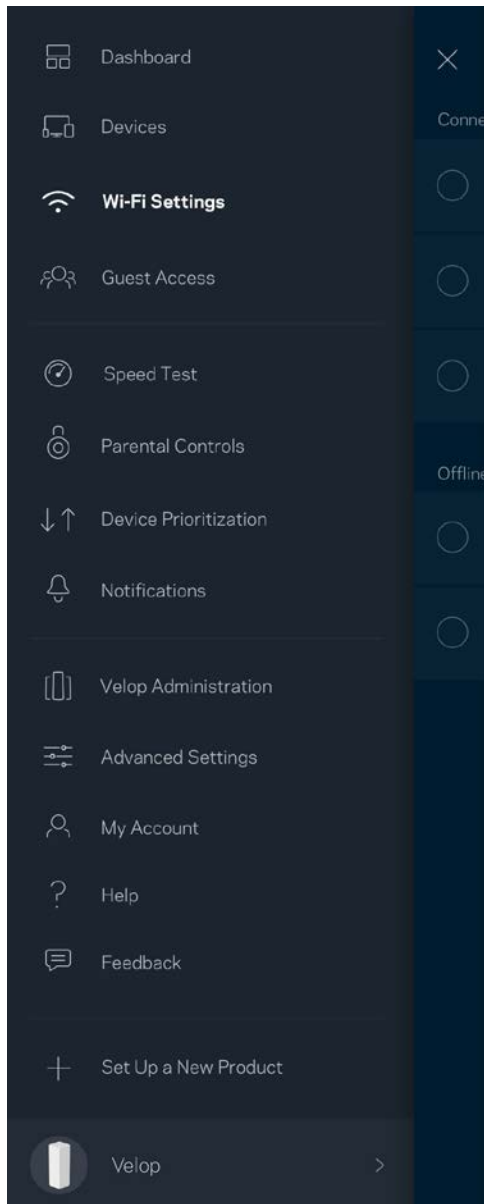

Erweiterte Einstellungen

Erfahrene Benutzer können den Standardsicherheitstypen und den WLAN-Modus ändern. Nehmen Sie keine Änderungen vor, wenn Sie nicht viel Erfahrung mit WLAN-Netzwerken haben. Über die Kanalsuche wird nach den am wenigsten ausgelasteten WLAN-Kanälen in Ihrer Umgebung gesucht, um die beste Leistung Ihres Velop-Systems zu gewährleisten. Wenn sich mehrere Nodes in ihrem Velop-System befinden, wird über die Kanalsuche der beste Kanal für jedes Node ermittelt.

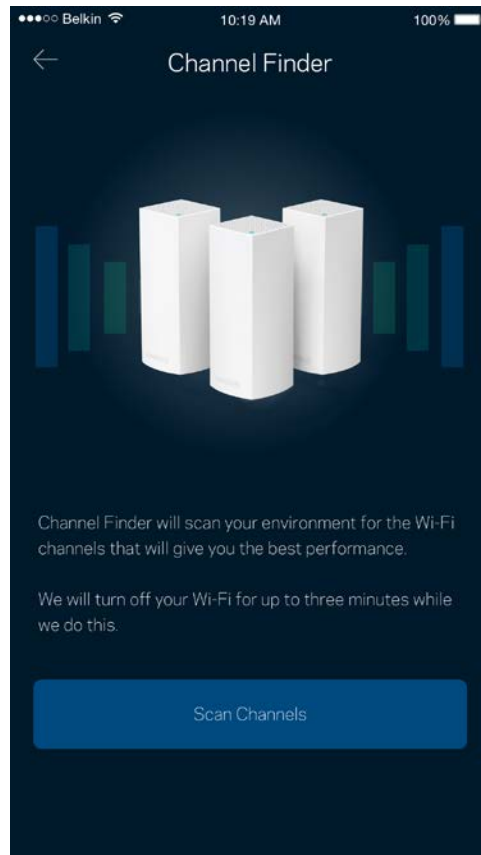
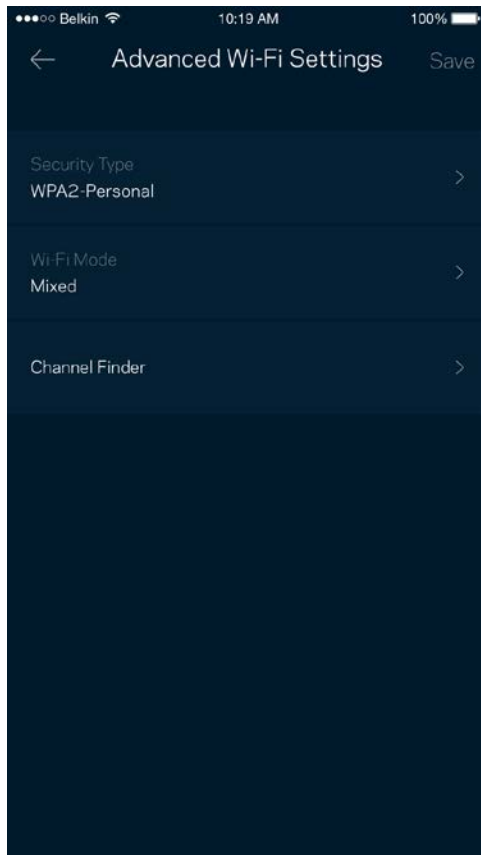

Ein Gerät mit WPS verbinden

Mithilfe von Wi-Fi Protected Setup können Sie mühelos WLAN-Geräte mit Ihrem WLAN verbinden, ohne manuell Sicherheitseinstellungen eingeben zu müssen.

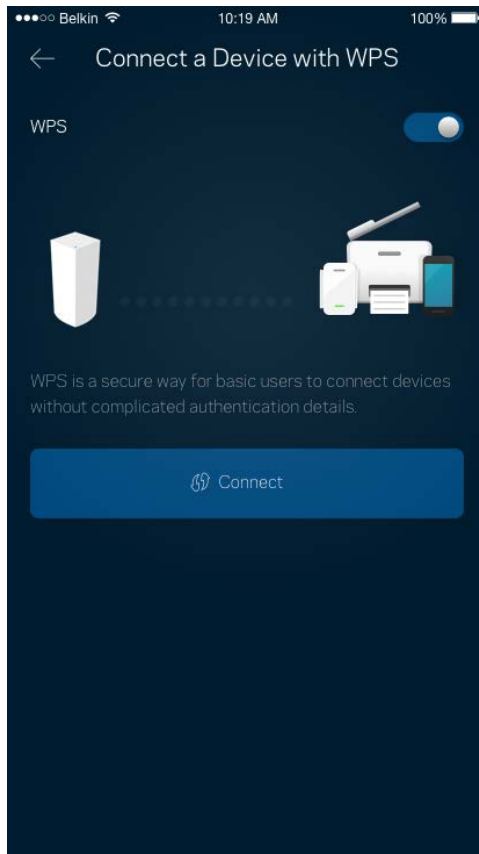

Gastzugriff

Über den Gastzugriff können Sie Besuchern Zugang zum Internet ermöglichen, den Zugriff auf andere Ressourcen, die mit Ihrem WLAN verbunden sind, jedoch einschränken. Teilen Sie Ihren Gästen per SMS oder E-Mail das Kennwort mit.

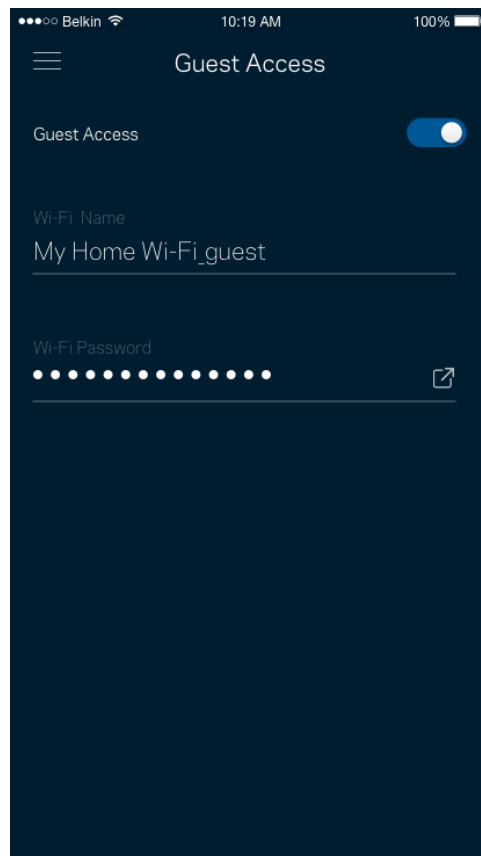
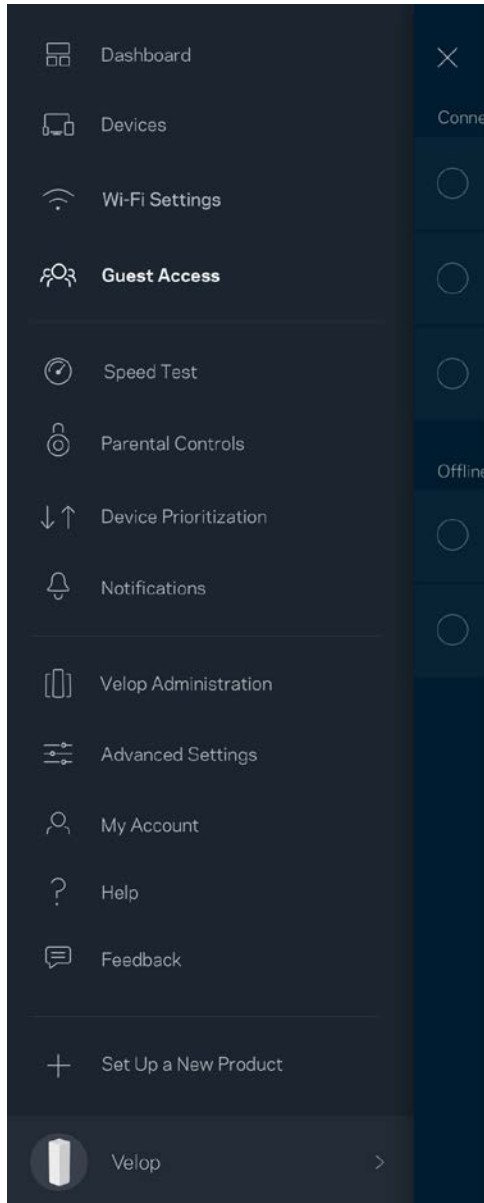

Geschwindigkeitstest

Mithilfe eines Geschwindigkeitstests können Sie sicherstellen, dass Sie die Geschwindigkeit erreichen, für die Sie bezahlen. Der Geschwindigkeitstest dient auch zur Gerätepriorisierung, da anhand der Ergebnisse bestimmt wird, wie das WLAN über die priorisierten Geräte verteilt wird.

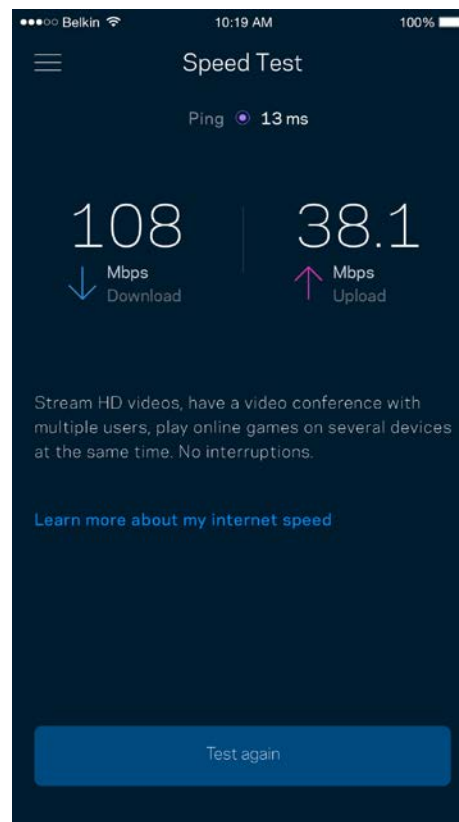
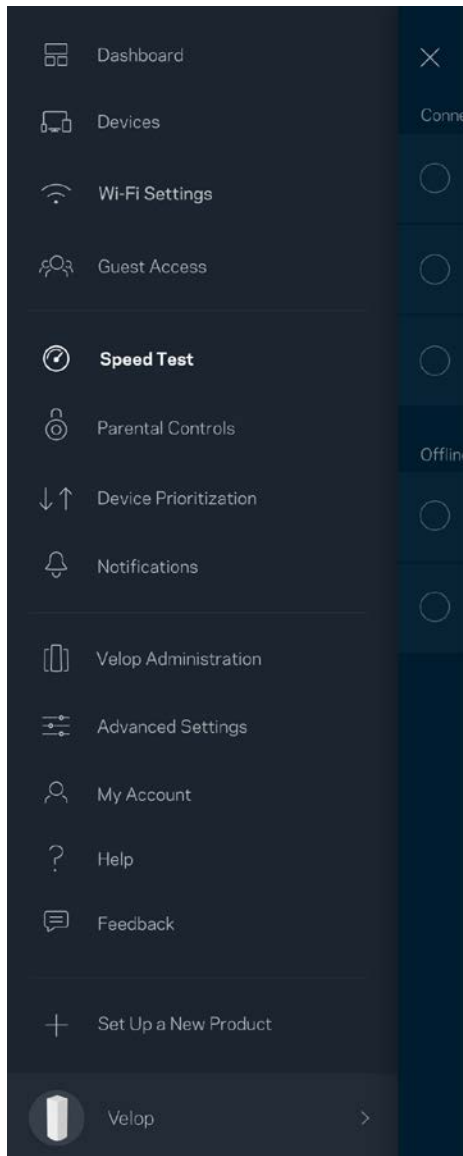

- Die **Download-Geschwindigkeit** ist die Geschwindigkeit, bei der Internetinhalte auf Ihr Velop-System übertragen werden.
- Die **Upload-Geschwindigkeit** ist die Geschwindigkeit, bei der Sie Inhalte ins Internet hochladen können.

Hinweis: Die Internetgeschwindigkeit wird durch eine Reihe von Faktoren bestimmt, wie etwa die Art des ISP-Kontos, den örtlichen und weltweiten Internetdatenverkehr sowie die Anzahl der Geräte in Ihrem Zuhause, die gleichzeitig auf das Internet zugreifen.

Kinderschutzfunktionen

Über Kinderschutzfunktionen können Sie festlegen, wann Ihre Kinder online sein dürfen und was Sie tun können. Blockieren Sie den Internetzugriff für bestimmte Geräte oder blockieren Sie bestimmte Websites.

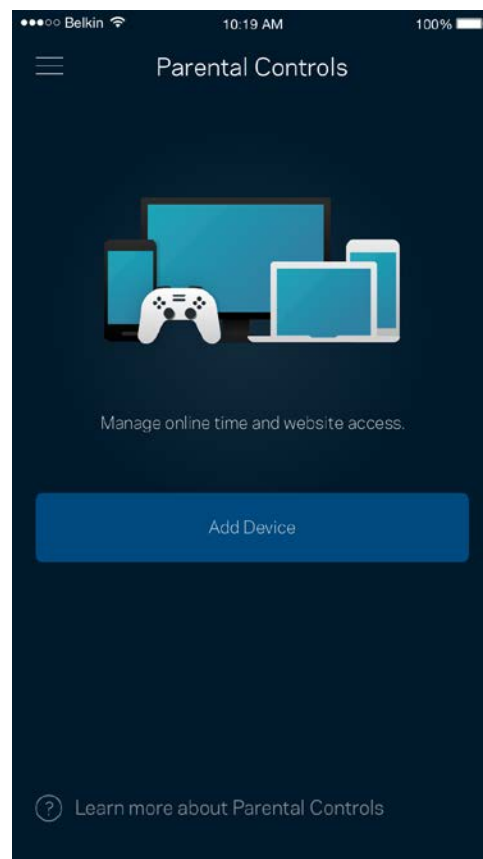
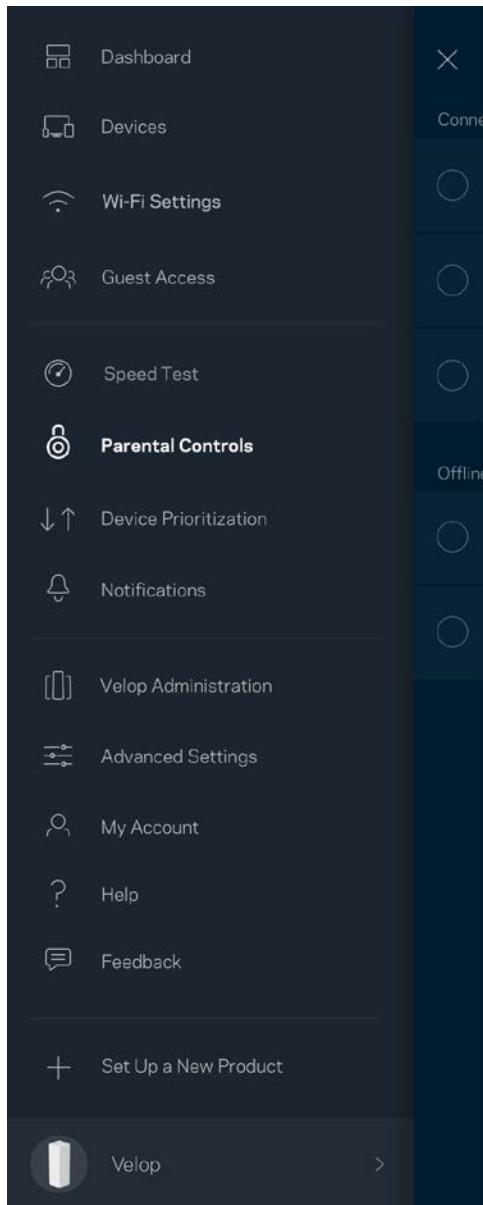

Geräte-Priorisierung

Wählen Sie bis zu drei Geräte aus, die Vorrang bei der Nutzung Ihrer Internetverbindung erhalten. Diese Geräte, kabelgebundene und/oder drahtlose, haben immer den besten Zugang, wenn sie verbunden werden. Velop führt einen Geschwindigkeitstest durch, um zu bestimmen, wie das WLAN am besten auf die priorisierten Geräte verteilt wird. Andere Geräte teilen sich die übrig gebliebene Kapazität. Priorisierte Geräte werden über das Dashboard angezeigt.

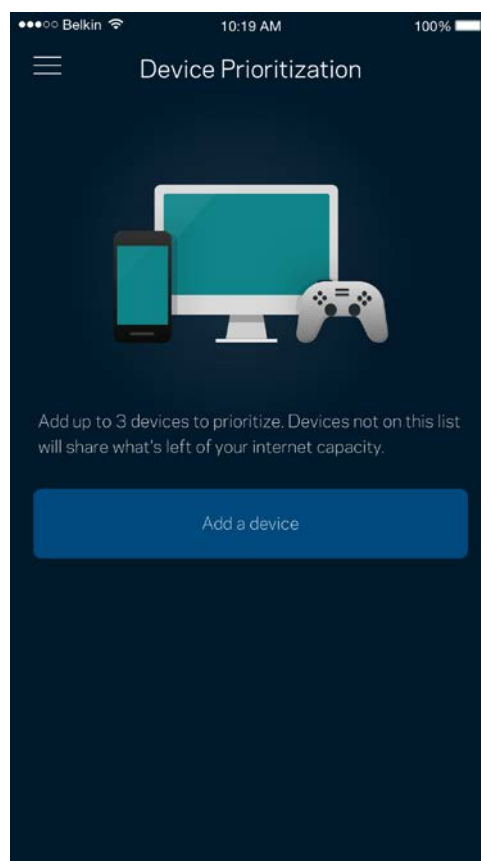
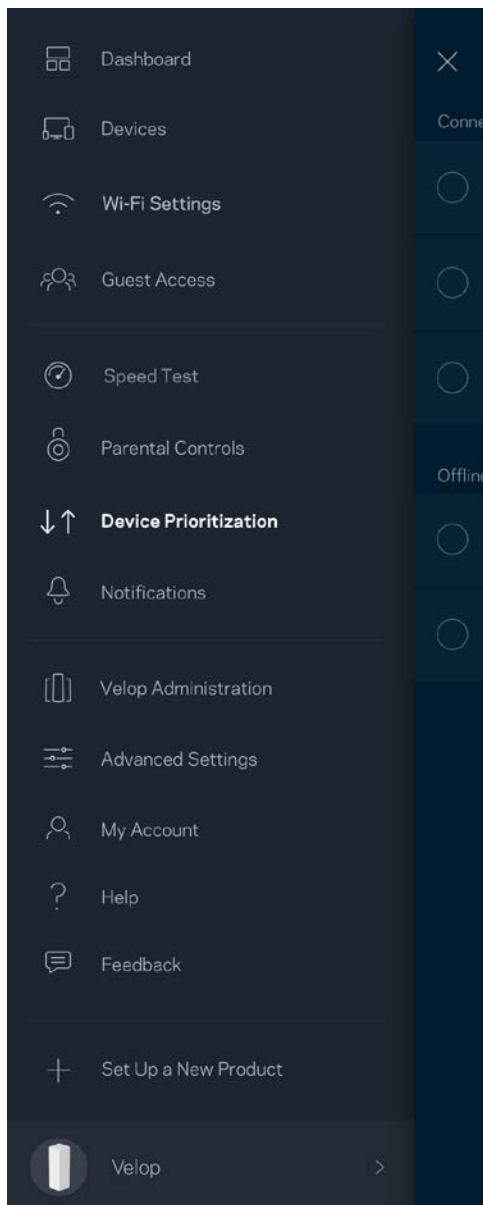

Benachrichtigungen

Velop kann Sie benachrichtigen, wenn Nodes in Ihrem System offline gehen. Sie können Velop auch dazu auffordern, Ihnen eine Benachrichtigung zu schicken, wenn ein Node über ein Ethernet-Kabel mit einem anderen Node verbunden wird und bereit für die Einrichtung ist. Sie müssen die Benachrichtigungen in den Einstellungen Ihres Mobilgeräts aktivieren, damit Velop Sie benachrichtigen kann.

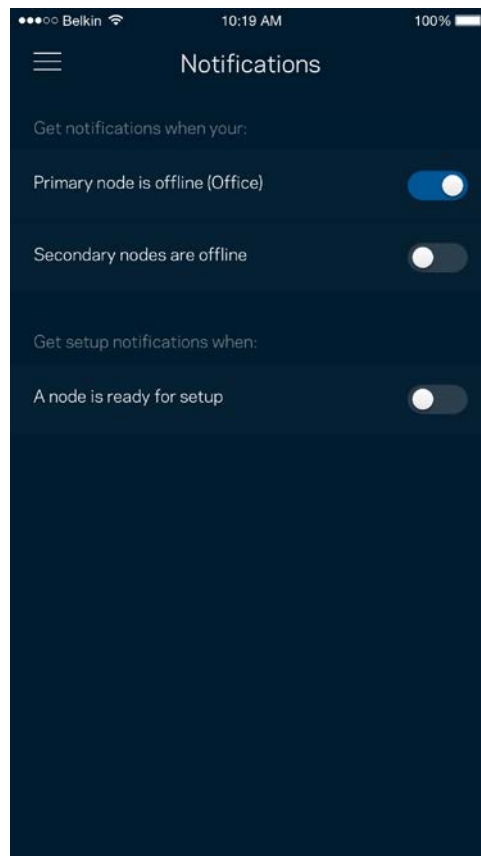
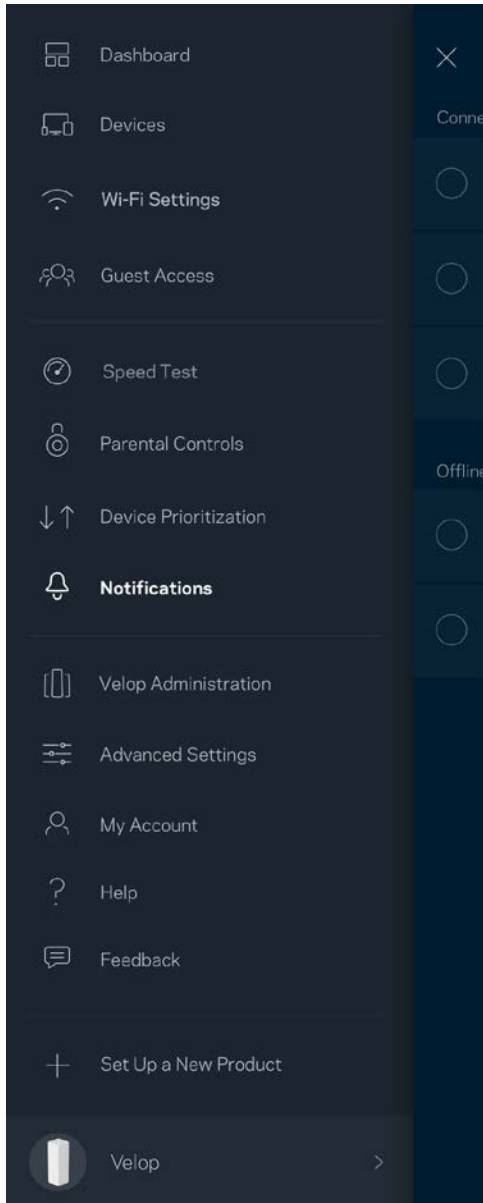

Velop-Verwaltung

Im Velop-Verwaltungsfenster können Sie das Admin-Kennwort und den Hinweis dazu ändern und verschiedene Identifikationsnummern (Modellnummer, Seriennummer und IP-Details) für alle Nodes in Ihrem WLAN überprüfen.

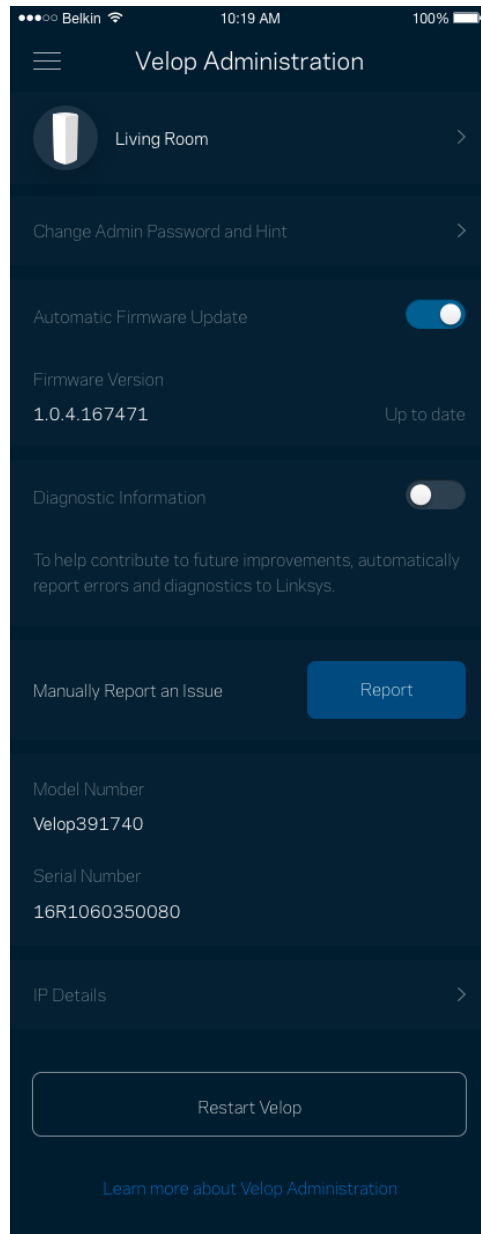
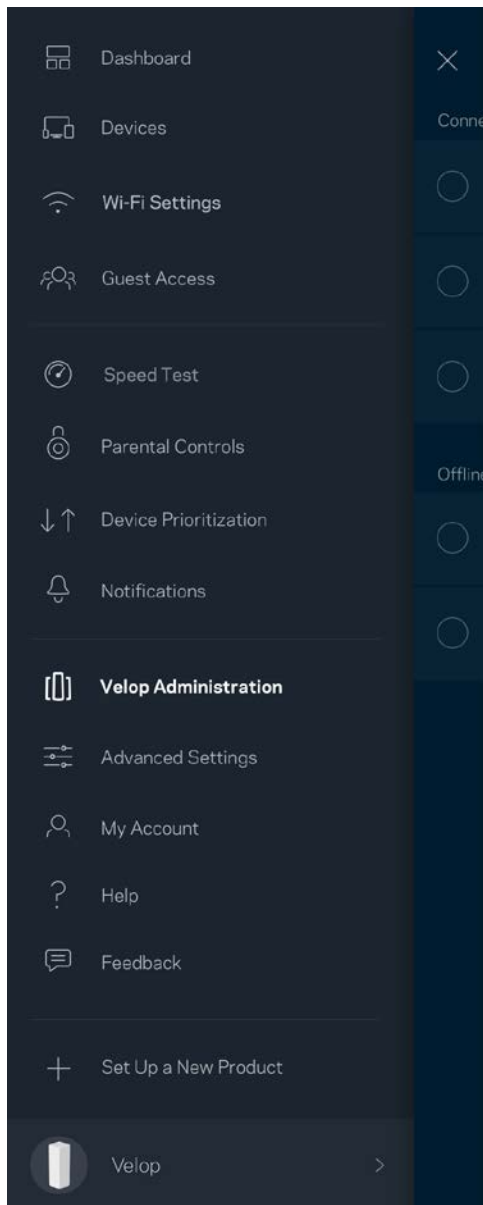

Wählen Sie aus, dass Systemabstürze Linksys direkt gemeldet werden, damit die Verwendung des WLANs noch angenehmer wird. Sie können Linksys manuell bestimmte Probleme melden.

Folgende Informationen werden mit Ihrer Beschreibung des Problems mitgesendet:

<ul style="list-style-type: none">• App-Version	<ul style="list-style-type: none">• Anmeldetyp (<i>Cloud: verknüpfte E-Mail-Adresse, lokal: „Velop admin“</i>)
<ul style="list-style-type: none">• Gerätemodell	<ul style="list-style-type: none">• WAN-Verbindungstyp (<i>WLAN oder Ethernet</i>)
<ul style="list-style-type: none">• Betriebssystemversion des Geräts	<ul style="list-style-type: none">• Zeit: Datum (<i>Monat/Tag/Jahr, Zeit, Zeitzone</i>)

Erweiterte Einstellungen

Internet-Einstellungen

Sie können einstellen, wie Ihr Velop-System eine Verbindung mit dem Internet herstellt. Die Standardeinstellung ist *Automatic Configuration - DHCP* (Automatische Konfiguration - DHCP). Andere Verbindungstypen sind von Ihrem Internetprovider und von der Art der Nutzung Ihres Velop-Systems abhängig. Erfahrene Benutzer können *Additional Settings* (Zusätzliche Einstellungen) verwenden, um die MAC-Adressen zu klonen und MTU (Maximum Transmission Unit) einzustellen.

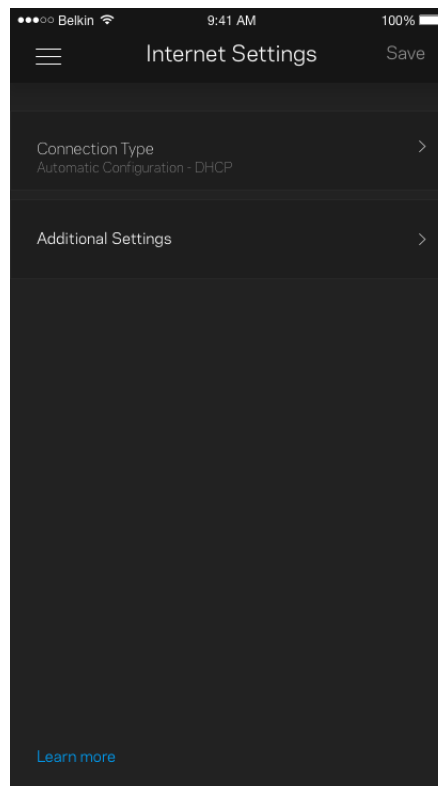
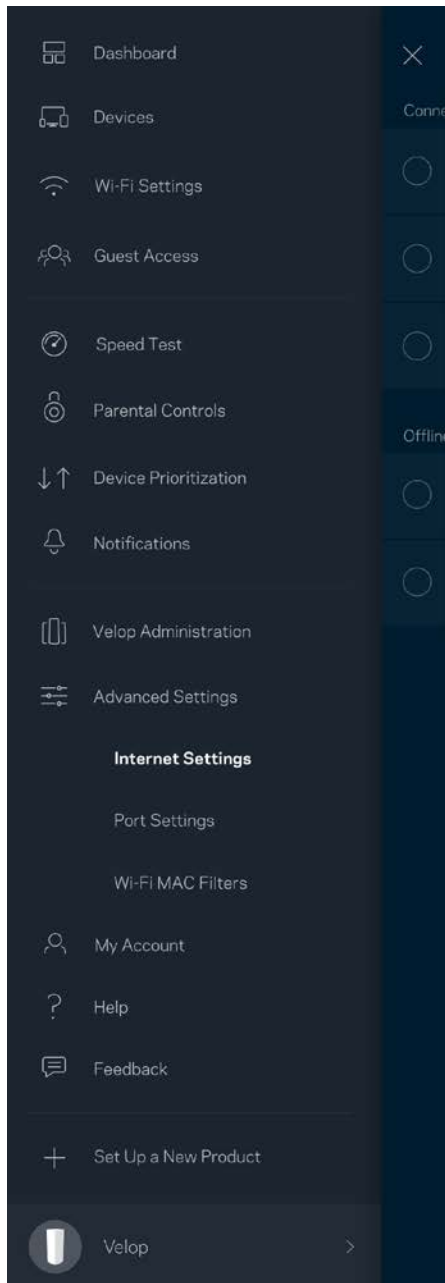

Port-Einstellungen

Port-Weiterleitung – für einen einzelnen Port, mehrere Ports oder einen Port-Bereich – sendet Datenverkehr, der an einem bestimmten Port eingeht an ein bestimmtes Gerät oder an einen bestimmten Port im WLAN. Beim Port-Bereich-Triggering werden ausgehende Daten vom Velop auf bestimmte Port-Nummern überprüft. Velop speichert die IP-Adresse des Geräts, das die Daten abruft, sodass die abgerufenen Daten bei der Übertragung dem richtigen Gerät zugeordnet werden.

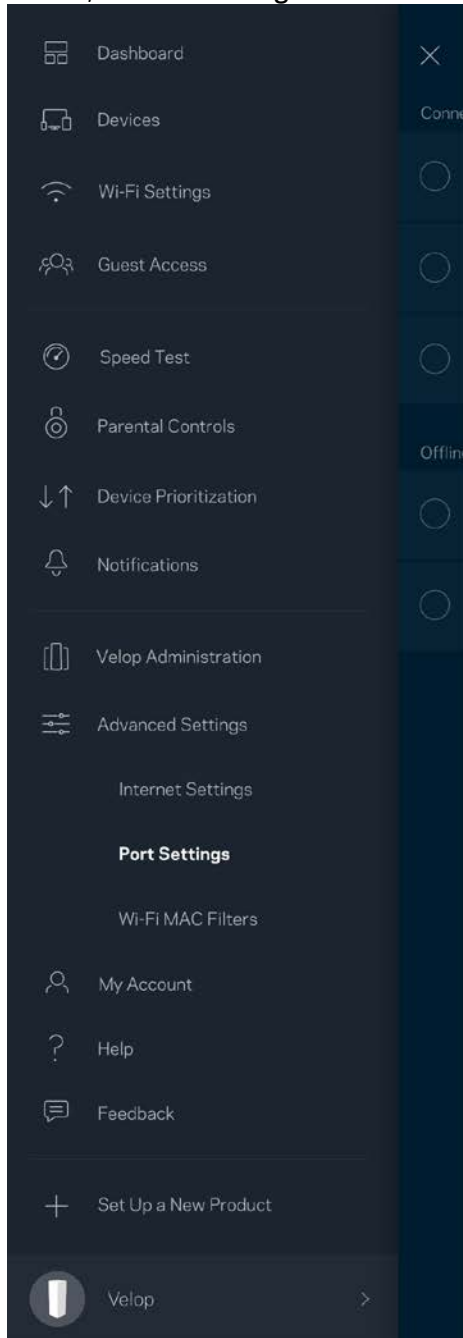

WLAN-MAC-Filter

Jedes Netzwerkgerät verfügt über eine eindeutige 12-stellige MAC-(Media Access Control-)Adresse. Sie können eine Liste mit MAC-Adressen erstellen und dann die entsprechenden Geräte in Ihrem WLAN zulassen oder verweigern.

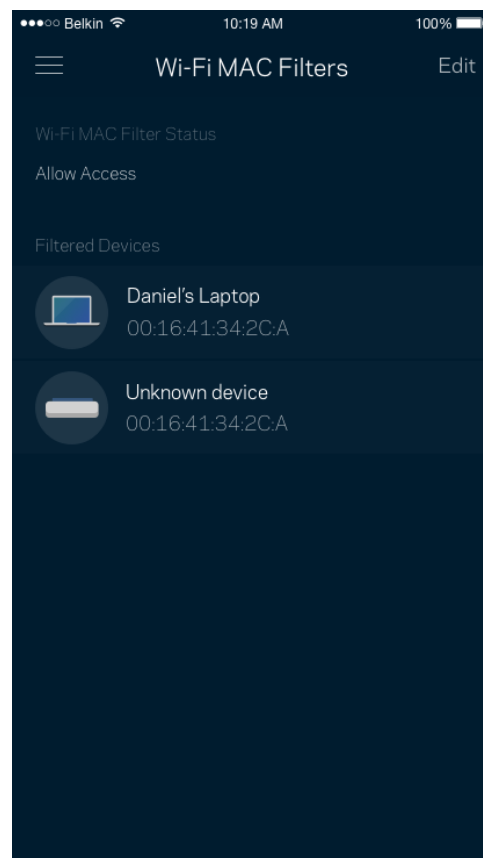
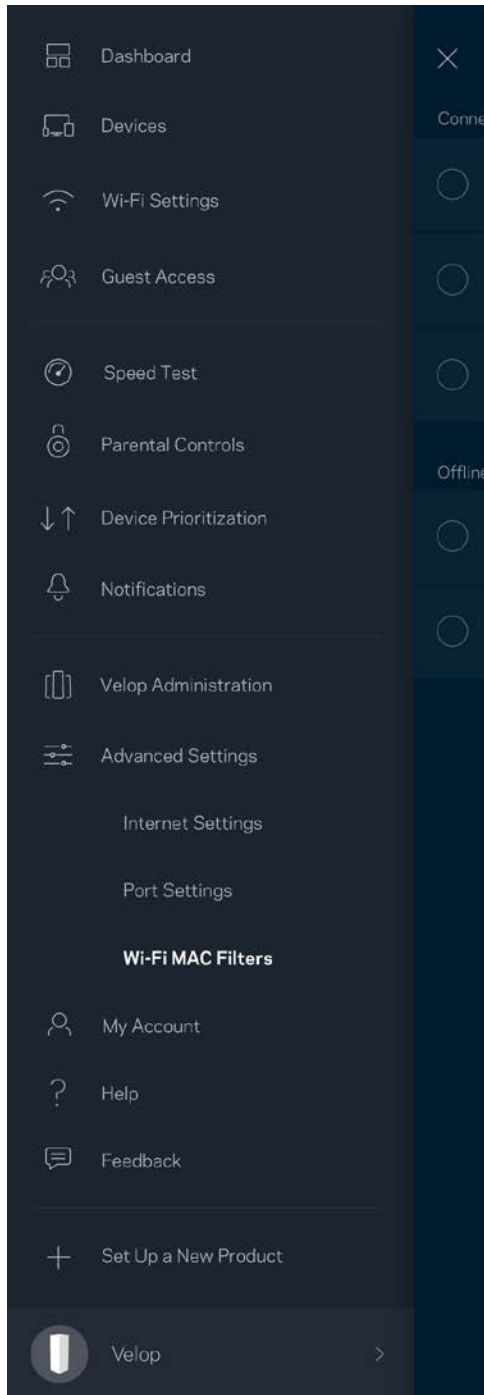

Mein Konto

Ändern Sie das Kennwort Ihres Linksys-Kontos und geben Sie an, dass Sie die neuesten Nachrichten und Angebote von Linksys erhalten möchten.

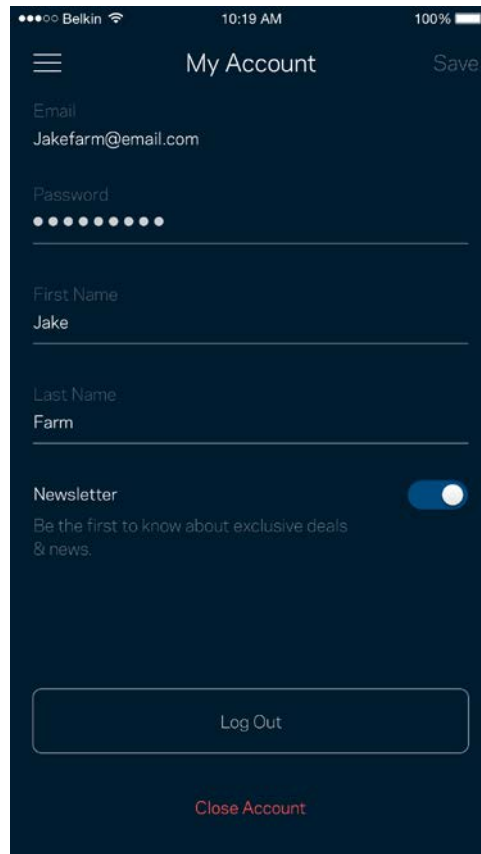
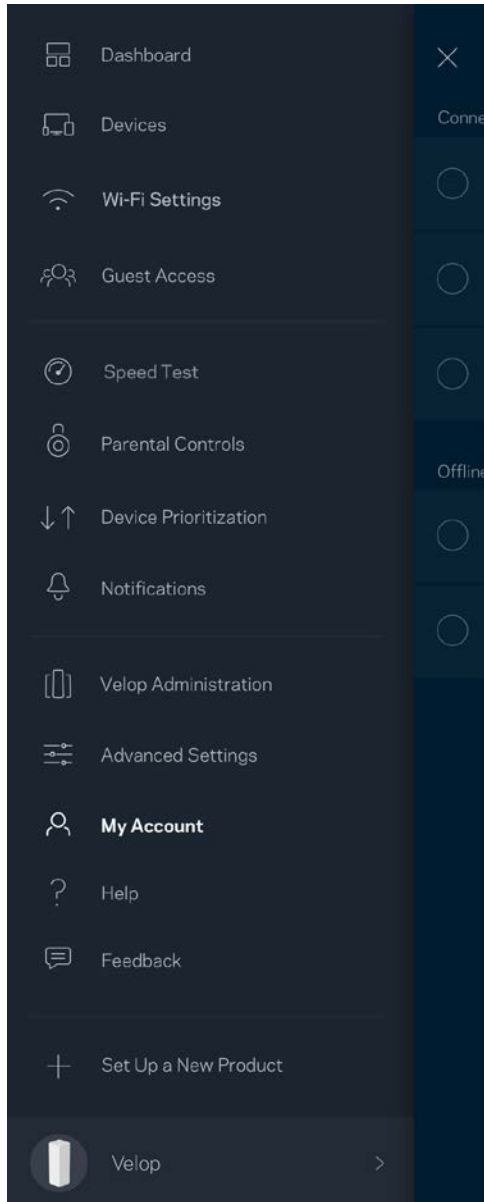

Hilfe

Haben Sie Probleme mit der App? Brauchen Sie nur ein paar Informationen zu einer Funktion? Tippen Sie Help (Hilfe) an.

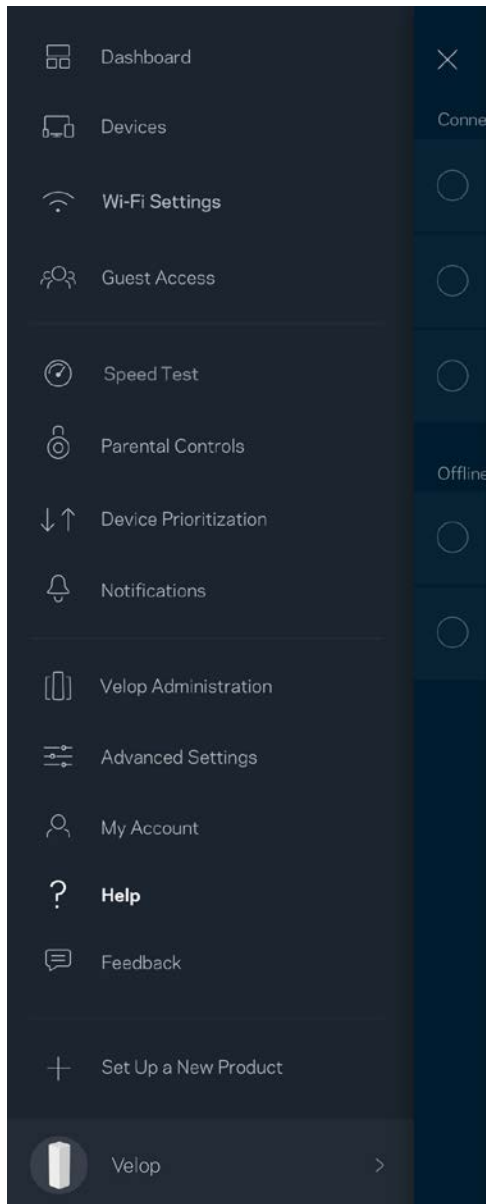

Feedback

Sie haben die Möglichkeit, uns Ihre Meinung zu sagen. Bewerten Sie die App in Ihrem App Store, senden Sie uns Vorschläge oder melden Sie uns ein Problem, das die optimale Anwendung beeinträchtigt.

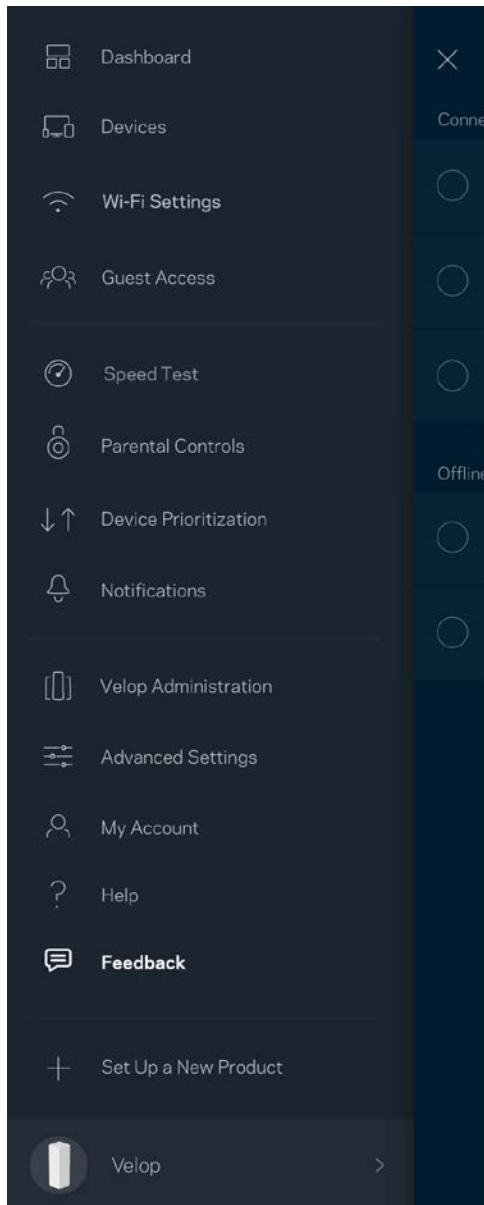

Eine direkte Verbindung mit Velop herstellen

Auch wenn Sie nicht mit dem Internet verbunden sind, können Sie auf das Velop-System zugreifen. Stellen Sie eine Verbindung mit Ihrem WLAN her, starten Sie die Linksys App und tippen Sie an der Unterseite des Bildschirms *Log in with Admin Password* (Mit dem Admin-Kennwort anmelden) an. Sie können nicht auf Ihr Linksys WLAN-Konto zugreifen, wenn Sie nicht online sind.

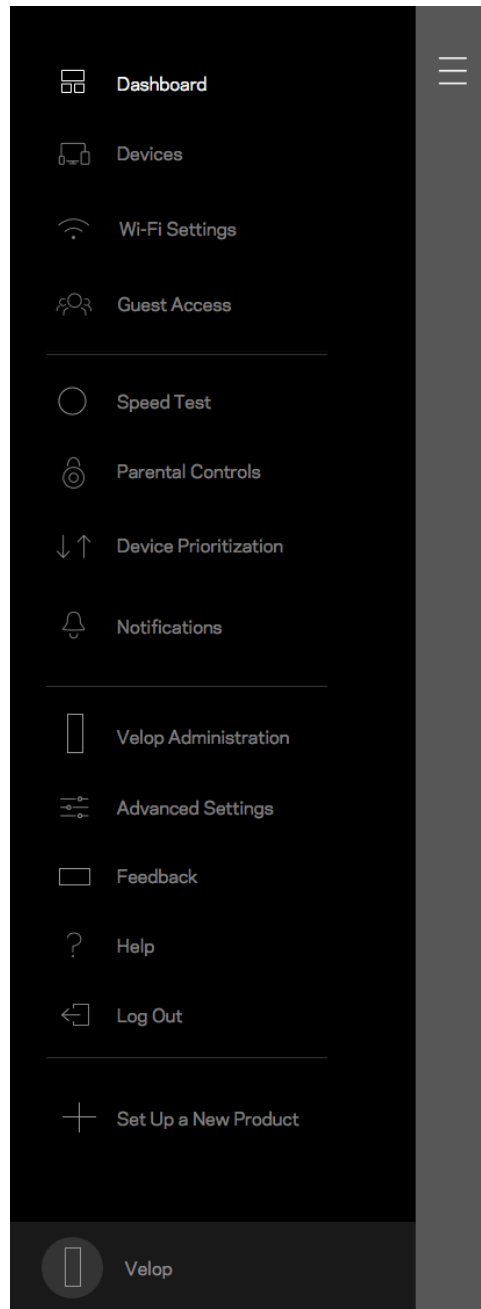
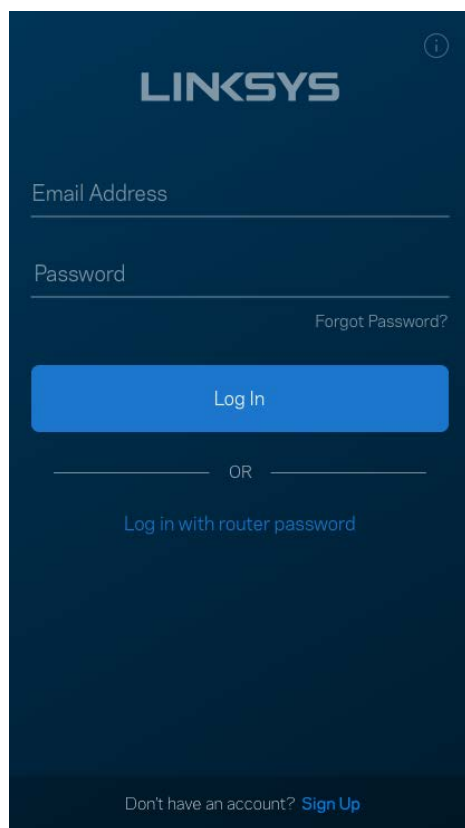

Velop Admin-Kennwort

Wir haben während der Einrichtung ein sicheres Velop-Admin-Kennwort für Sie erstellt. Um es zu ändern, tippen Sie *Velop Administration* (Velop-Verwaltung) und dann *Change Admin Password and Hint* (Admin-Kennwort und Hinweis ändern) an.

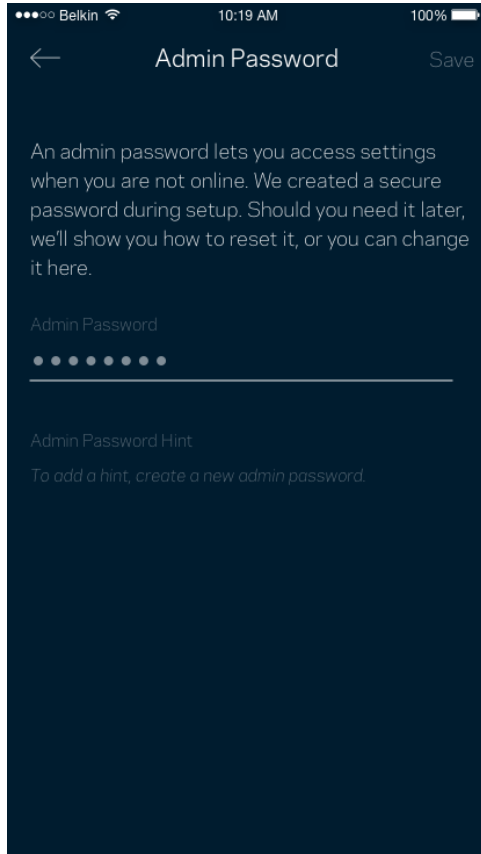

Um die Sicherheit Ihres Velop-Systems zu gewährleisten, senden wir Ihnen eine E-Mail, wenn jemand das Admin-Kennwort ändert.

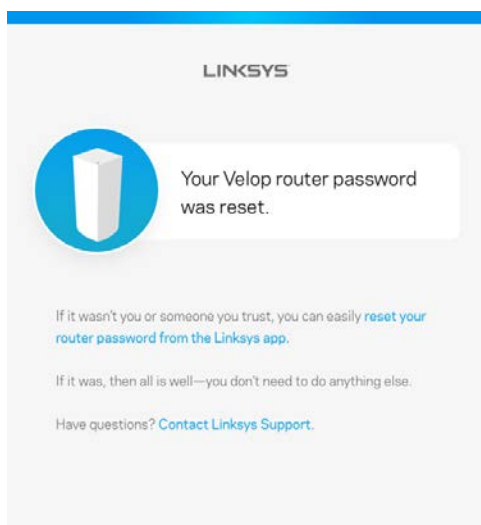

Die Werkseinstellungen wiederherstellen

Sie sollten nicht in die Situation kommen, in der Sie Ihr Velop zurücksetzen müssen, denn es ist ein aufwändiger Vorgang. Das Zurücksetzen auf die Werkseinstellungen versetzt Ihr Velop-System in den Zustand, in dem es aus der Verpackung kam, sodass Sie die gesamte Einrichtung wiederholen müssen. Alle Einstellungen, die Sie während der Einrichtung und später vorgenommen haben, z. B. in Bezug auf den WLAN-Namen, Kennwörter, Sicherheitstypen usw., werden gelöscht. Alle WLAN-Geräte werden vom WLAN getrennt.

So setzen Sie Velop zurück:

- Das Velop sollte angeschlossen und eingeschaltet sein. Halten Sie dann die Reset-Taste an der Unterseite gedrückt. Die Leuchte auf der Oberseite des Nodes wird rot und wird schrittweise ausgeblendet. Lassen Sie die Taste nicht los, bevor sie ausgegangen ist und hellrot wird.

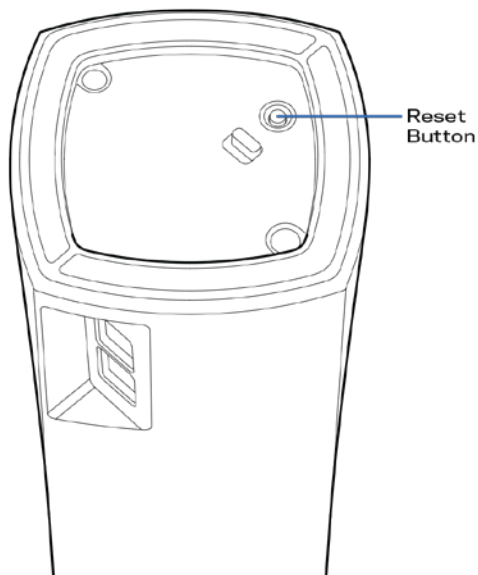

Hinweis: Wenn sich mehrere Nodes in Ihrem Velop-System befinden, müssen Sie sie möglicherweise alle auf die Werkseinstellungen zurücksetzen. Hierzu können Sie das Hauptnode zurücksetzen. Dann werden alle anderen Nodes automatisch zurückgesetzt.

Technische Daten

Linksys Velop

Modellbezeichnung	Velop
Modellnummer	WHW01/VLP01
Switchport-Geschwindigkeit	10/100/1000 Mbit/s
Funkfrequenz	2,4 GHz und 5 GHz
Anzahl der Antennen	3
Anschlüsse	Stromanschluss, Ethernet
Tasten	Ein/Aus, Reset
LEDs	Eine mehrfarbige Leuchte zur Anzeige des Betriebs und des Status
Sicherheitsfunktionen	WPA2-Personal
Sicherheitsschlüssel/Bits	Verschlüsselung mit bis zu 128 Bit

Betriebsbedingungen

Abmessungen	78,74 mm x 78,74 mm x 139,7 mm (3,1" x 3,1" x 5,5")
Gerätgewicht	320 g
Stromversorgung	12 V, 1 A
Zertifizierungen	FCC, IC, CE, Wi-Fi (IEEE 802.11a/b/g/n/ac)
Betriebstemperatur	0 bis 40 °C
Lagertemperatur	-20 bis 60 °C
Relative Luftfeuchtigkeit im Betrieb	10 bis 80 % relative Feuchtigkeit, nicht kondensierend
Lagerfeuchtigkeit	5 bis 90 %, nicht kondensierend

Anmerkungen:

Zulassungs-, Garantie- und Sicherheitsinformationen finden Sie auf [Linksys.com/support/Velop](https://www.linksys.com/support/Velop).

Technische Änderungen können ohne Vorankündigung vorgenommen werden.

Maximale Leistung gemäß den Spezifikationen des IEEE-Standards 802.11. Die tatsächliche Leistung kann variieren und geringere Kapazitäten des WLAN-Netzwerks, eine geringere Datendurchsatzrate und Reichweite sowie einen geringeren Empfangsbereich einschließen. Die Leistung wird durch zahlreiche Faktoren, Bedingungen und Variablen beeinflusst. Dazu zählen die Entfernung vom Access Point, das Datenverkehrsaufkommen im Netzwerk, Baustoffe und Konstruktionsweise von Gebäuden, das verwendete Betriebssystem, die Kombination der eingesetzten WLAN-Geräte, Interferenzen und weitere ungünstige Bedingungen.

Unseren preisgekrönten technischen Support finden Sie unter linksys.com/support/Velop.

BELKIN, LINKSYS und zahlreiche weitere Produktbezeichnungen und Logos sind Marken des Belkin-Konzerns. Alle anderen erwähnten Marken sind Eigentum ihrer jeweiligen Rechtsinhaber.

© 2018 Belkin International, Inc. und ihre Tochtergesellschaften. Alle Rechte vorbehalten.

LNKPG-00519 Rev A00

LINKSYS®

Οδηγός Χρήσης

Velop

WHW01/VLP01

Περιεχόμενα

Εμπρός/επάνω μέρος	3
Προηγούμενο	4
Κάτω πλευρά	5
Πού θα βρείτε περισσότερη βοήθεια	6
Εγκατάσταση	7
Τι θα χρειαστείτε	8
Ρυθμίσεις συστήματος Velor	12
Συνδεθείτε στο λογαριασμό σας στο Linksys Smart Wi-Fi	12
Πίνακας εργαλείων	13
Συσκευές	14
Ρυθμίσεις Wi-Fi	16
Πρόσβαση επισκεπτών	19
Έλεγχος ταχύτητας	20
Γονικός έλεγχος	21
Καθορισμός προτεραιότητας συσκευών	22
Ειδοποιήσεις	23
Διαχείριση Velor	24
Ρυθμίσεις για προχωρημένους	26
Ρυθμίσεις Internet	26
Ο λογαριασμός μου	29
Βοήθεια	30
Σχόλια	31
Συνδεθείτε Απευθείας στο Velor	32
Πώς να επαναφέρετε τις εργοστασιακά προεπιλεγμένες ρυθμίσεις	34
Τεχνικά χαρακτηριστικά	35
Linksys Velor	35
Χαρακτηριστικά περιβάλλοντος λειτουργίας	35

Επισκόπηση προϊόντος

Εμπρός/επάνω μέρος

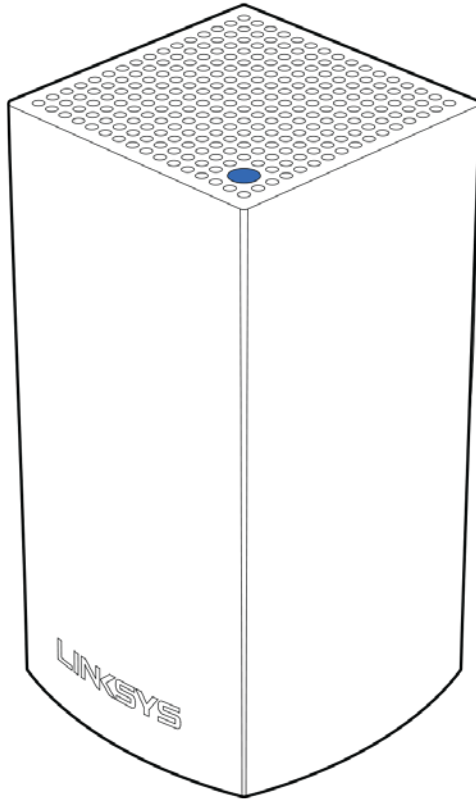

Η φωτεινή λυχνία στο επάνω μέρος του κόμβου σας σας παρέχει πληροφορίες σχετικά με τη λειτουργία του κόμβου.

Περιγραφή φωτεινής λυχνίας	Κατάσταση
Αναβοσβήνει μπλε	Γίνεται εκκίνηση του κόμβου
Σταθερά μπλε	Ο κόμβος δουλεύει σωστά
Αναβοσβήνει μωβ	Έχει γίνει ζεύξη του κόμβου με το τηλέφωνο για εγκατάσταση
Σταθερά μωβ	Ο κόμβος είναι έτοιμος για εγκατάσταση
Αναβοσβήνει κόκκινη	Ο κόμβος έχει χάσει τη σύνδεση με τον κύριο κόμβο.
Σταθερά κόκκινη	Ο κόμβος έχει χάσει τη σύνδεση στο Internet.
Σταθερά κίτρινη	Ο κόμβος είναι πολύ μακριά από κάποιον άλλον κόμβο συνδεδεμένο στο σύστημα Velop σας

Προηγούμενο

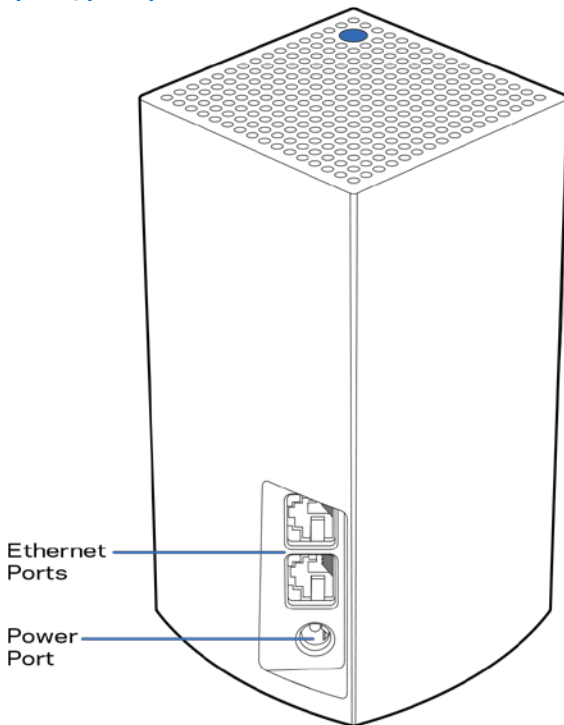

Θύρες Ethernet — Συνδεθείτε με άλλες ενσύρματες συσκευές στο δίκτυό σας με καλώδια ethernet. Ένας κόμβος στο σύστημα Velop σας θα πρέπει να είναι συνδεδεμένος στο μόντεμ ή το μόντεμ router σας. Οι κόμβοι γνωρίζουν εάν είναι συνδεδεμένοι σε μόντεμ ή σε συσκευή πελάτη.

Σημείωση—Για καλύτερη απόδοση, χρησιμοποιήστε καλώδια κατηγορίας CAT5e ή υψηλότερης στη θύρα ethernet.

Θύρα τροφοδοσίας—Συνδέστε σε αυτήν τη θύρα τον μετασχηματιστή ρεύματος που περιλαμβάνεται.

Κάτω πλευρά

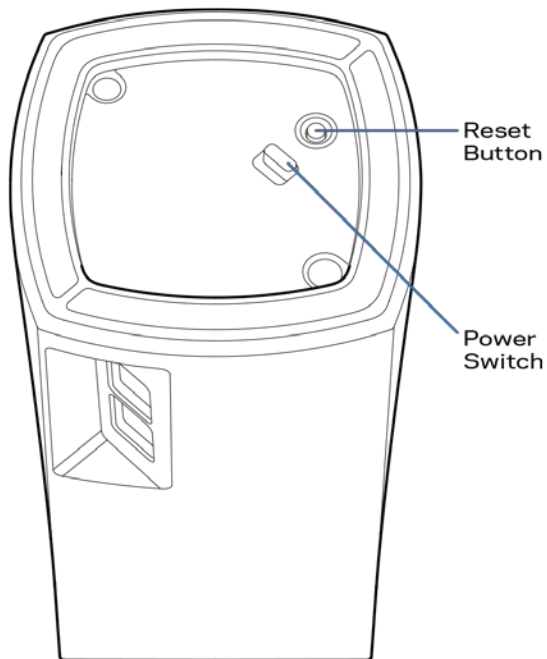

Κουμπί επαναφοράς—Πιέστε το παρατεταμένα μέχρι η λυχνία στο επάνω μέρος του κόμβου να γίνει κόκκινη, να σβήσει και να αναβοσβήνει ξανά με κόκκινο χρώμα για να κάνετε επαναφορά του κόμβου στις εργοστασιακές προεπιλογές.

Διακόπτης τροφοδοσίας—Πατήστε | (ενεργοποίηση) για να ενεργοποιήσετε τον κόμβο.

Βοήθεια

Πού θα βρείτε περισσότερη βοήθεια

- Linksys.com/support/Velop
- Βοήθεια εφαρμογής Linksys (εκκινήστε την εφαρμογή και κάντε κλικ στη **Βοήθεια** στο κύριο μενού πλοήγησης)

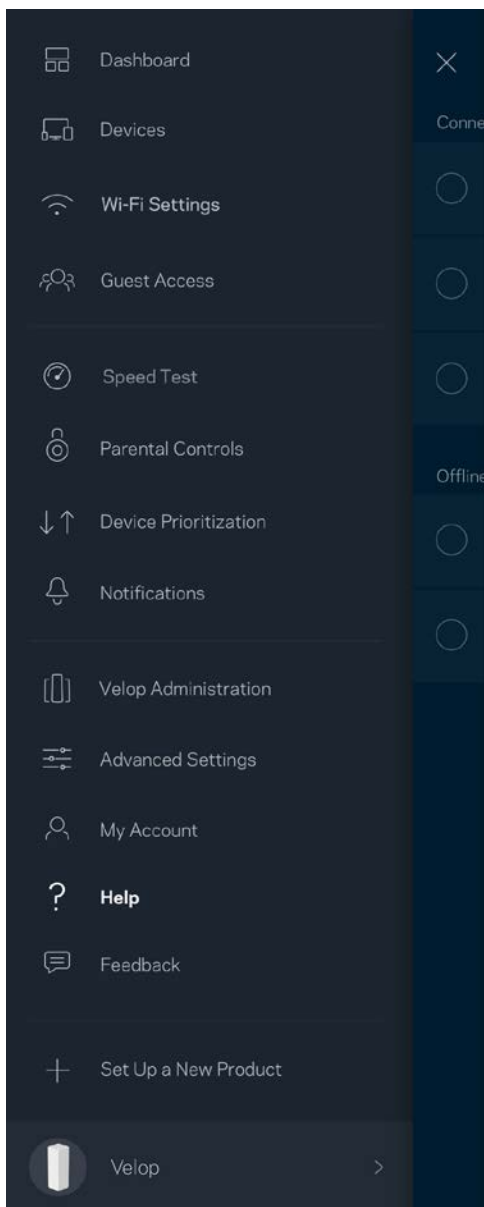

Σημείωση—Οι άδειες και οι γνωστοποιήσεις για λογισμικό τρίτων εταιρειών που χρησιμοποιείται σε αυτό το προϊόν είναι διαθέσιμες στη διεύθυνση <http://support.linksys.com/en-us/license>. Επικοινωνήστε με το <http://support.linksys.com/en-us/gplcodecenter> για ερωτήσεις ή σχετικά με αιτήματα πηγαίου κώδικα GPL.

Εγκατάσταση

Κάντε λήψη της εφαρμογής Linksys. Χρειάζεστε την εφαρμογή αυτή για να εγκαταστήσετε το Velop.

Επισκεφθείτε το κατάστημα εφαρμογών της συσκευής σας και κάντε αναζήτηση για Linksys.



Εγκαταστήστε την εφαρμογή, ανοίξτε την και ακολουθήστε τις οδηγίες.

Σημείωση— Πριν από τη λήψη, βεβαιωθείτε πως η εφαρμογή λειτουργεί στην έκδοση του Apple iOS ή Android OS που έχετε.

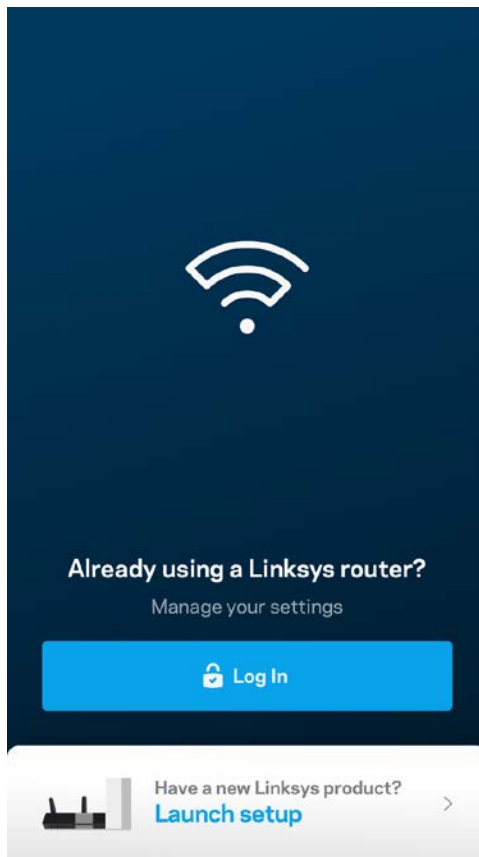

Κατά την εγκατάσταση θα δημιουργήσετε έναν λογαριασμό Linksys Smart Wi-Fi, ώστε να μπορείτε να χρησιμοποιείτε την εφαρμογή για να κάνετε προβολή του συστήματος Velop σας ή να αλλάξετε τις ρυθμίσεις του από οπουδήποτε έχετε σύνδεση στο Internet.

Μεταξύ άλλων, με το Linksys Smart Wi-Fi μπορείτε να κάνετε τα εξής:

- Αλλαγή ονόματος και κωδικού πρόσβασης του Wi-Fi σας
- Ρύθμιση πρόσβασης επισκεπτών
- Σύνδεση συσκευών στο Wi-Fi με WPS
- Αποκλεισμός του Internet με γονικό έλεγχο
- Έλεγχος της ταχύτητας σύνδεσης στο Internet

Σημείωση—Κατά τη διάρκεια της εγκατάστασης θα σας στείλουμε ένα email επαλήθευσης. Από το οικιακό σας δίκτυο, κάντε κλικ στη σύνδεση που υπάρχει στο email.

Χρειάζεται μόνο να συνδέσετε το καλώδιο τροφοδοσίας και το καλώδιο Ethernet, η διαδικασία εγκατάστασης μέσω της εφαρμογής κάνει τα υπόλοιπα για εσάς. Μόλις γίνει η σύνδεση, χρησιμοποιήστε την εφαρμογή για να εξατομικεύσετε το Wi-Fi σας, δίνοντάς του όνομα και κωδικό πρόσβασης. Μπορείτε, ακόμη, να δώσετε στους κόμβους ονόματα βάσει της τοποθεσίας τους, ώστε να μπορείτε να τους ταυτοποιήσετε στην σπάνια περίπτωση που κάτι θα χρειαστεί την προσοχή σας.

Τι θα χρειαστείτε

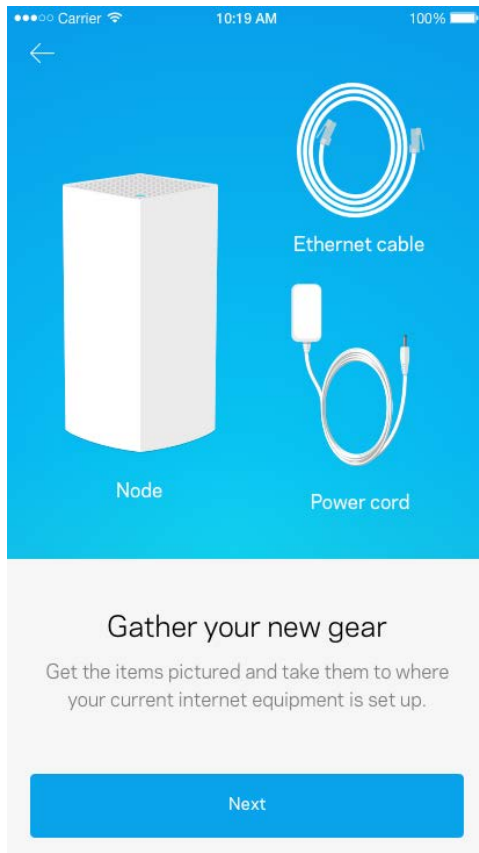

Βρείτε μια πηγή τροφοδοσίας κοντά στο μόντεμ ή το μόντεμ router. Συνδέστε τον πρώτο κόμβο σας.

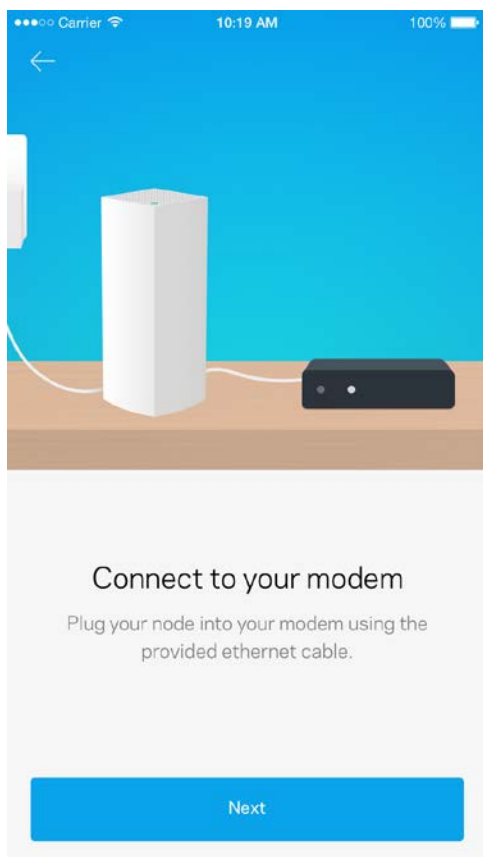

Εάν έχετε παραπάνω από έναν κόμβο, μπορείτε να τους εγκαταστήσετε οπουδήποτε εντός της εμβέλειας κάποιου άλλου κόμβου που βρίσκεται σε λειτουργία. Μόνο ένας κόμβος χρειάζεται να είναι συνδεδεμένος με καλώδιο στο μόντεμ ή το μόντεμ router. Μην ανησυχείτε, η εφαρμογή θα σας βοηθήσει να τοποθετήσετε τους κόμβους σας.

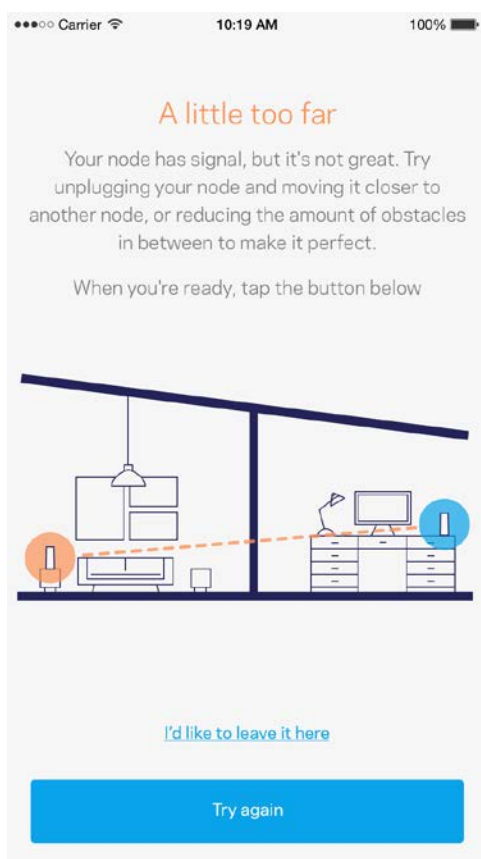

Εκτυπώστε αυτήν τη σελίδα και καταγράψτε τις ρυθμίσεις του Wi-Fi και του λογαριασμού σας στον πίνακα για μελλοντική αναφορά. Αποθηκεύστε τις σημειώσεις σας σε ένα ασφαλές μέρος.

Όνομα Wi-Fi	
Κωδικός πρόσβασης Wi-Fi	
Κωδικός πρόσβασης διαχειριστή	
Όνομα δικτύου επισκεπτών	
Κωδικός πρόσβασης δικτύου επισκεπτών	
Όνομα χρήστη Linksys Smart Wi-Fi	
Κωδικός πρόσβασης Linksys Smart Wi-Fi	

Ρυθμίσεις συστήματος Velop

Χρησιμοποιώντας την εφαρμογή Linksys, μπορείτε να δείτε ή να αλλάξετε τις ρυθμίσεις του συστήματος Velop για να κάνετε το Wi-Fi σας πιο ασφαλές ή για να δουλέψετε καλύτερα με κάποια συσκευή ή παιχνίδι. Μπορείτε να έχετε πρόσβαση στις ρυθμίσεις από οποιοδήποτε μέρος του κόσμου, εάν έχετε σύνδεση στο Internet, αλλά μπορείτε, επίσης, να προσπελάσετε το σύστημα Velop σας απευθείας από το οικιακό σας δίκτυο, εάν δεν είστε συνδεδεμένος στο Internet.

Συνδεθείτε στο λογαριασμό σας στο Linksys Smart Wi-Fi

1. Ανοίξτε την εφαρμογή Linksys.

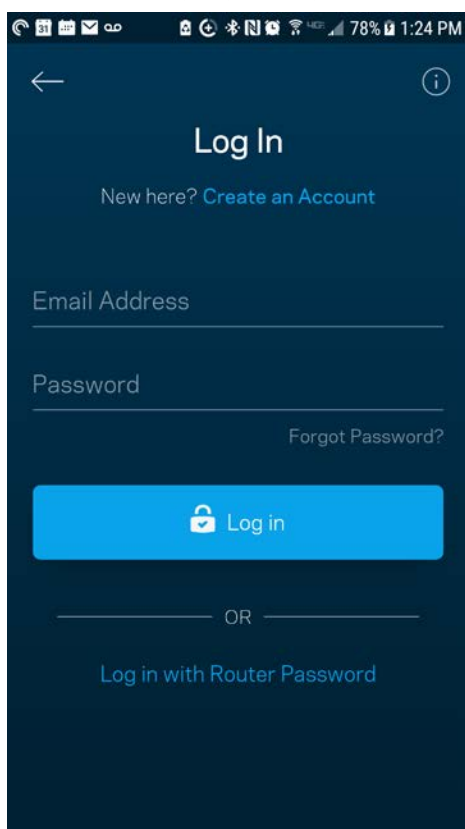

2. Εισαγάγετε τη διεύθυνση email που χρησιμοποιήσατε όταν δημιουργήσατε τον λογαριασμό σας.
3. Εισαγάγετε τον κωδικό πρόσβασης του λογαριασμού σας.
4. Πατήστε Σύνδεση.

Πίνακας εργαλείων

Ο Πίνακας εργαλείων είναι μια επισκόπηση του Wi-Fi σας. Δείτε πόσες συσκευές είναι συνδεδεμένες στο σύστημα Velop σας. Μοιραστείτε τον κωδικό πρόσβασης του Wi-Fi και επιτρέψτε στους επισκέπτες την πρόσβαση στο Wi-Fi σας. Ο Πίνακας εργαλείων σας δείχνει, επίσης, εάν είναι ενεργοποιημένος ο γονικός έλεγχος σε κάποιες συσκευές ή εάν έχουν προτεραιότητα στη σύνδεση στο Wi-Fi

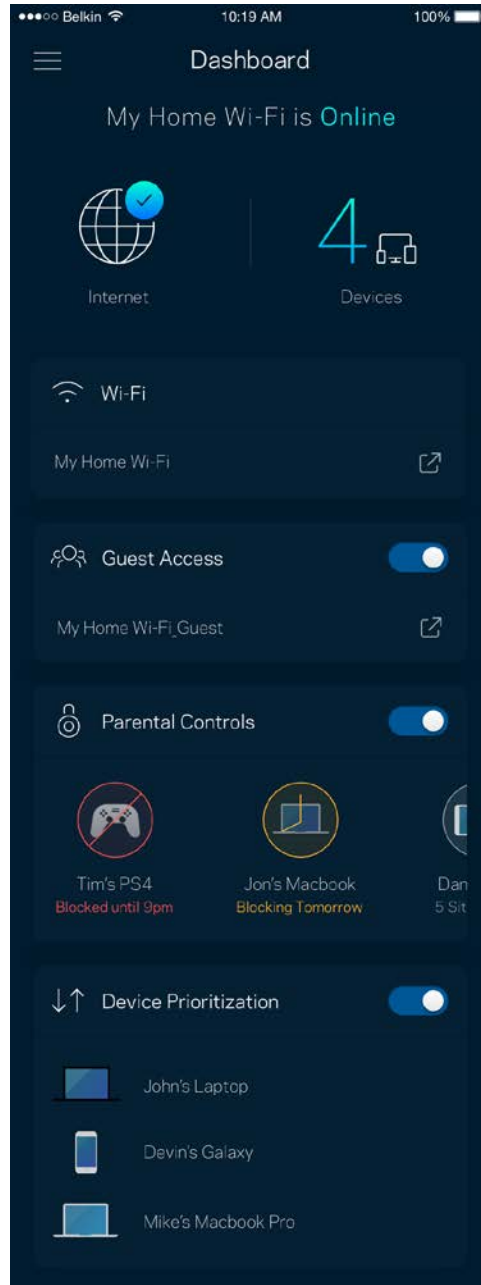
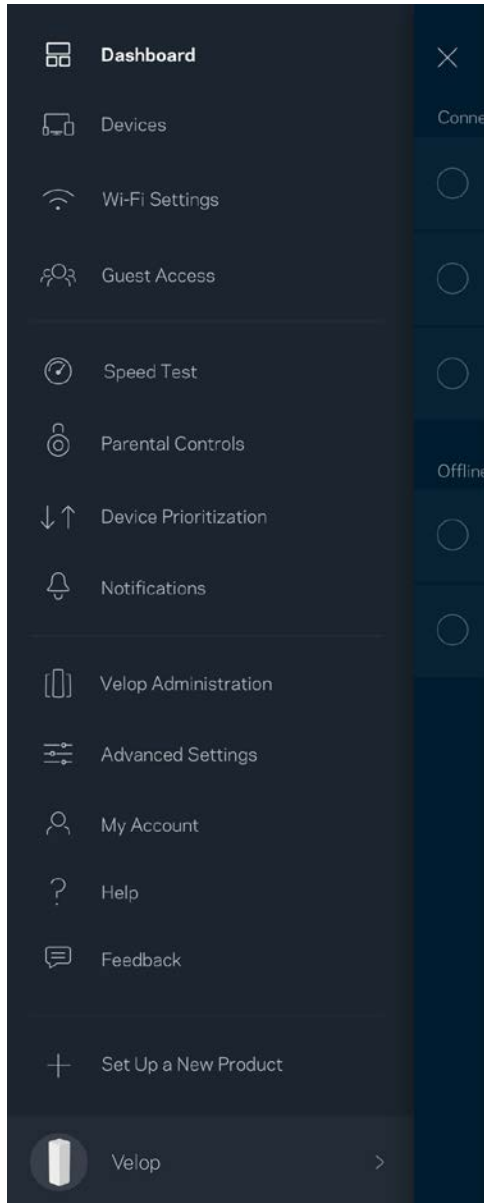

ΣΥΣΚΕΥΕΣ

Δείτε και αλλάξτε τα στοιχεία όλων των συσκευών που είναι συνδεδεμένες στο Wi-Fi σας. Μπορείτε να προβάλετε τις συσκευές στο κύριο δίκτυο και στο δίκτυο επισκεπτών, ή να εμφανίσετε πληροφορίες για κάθε συσκευή.

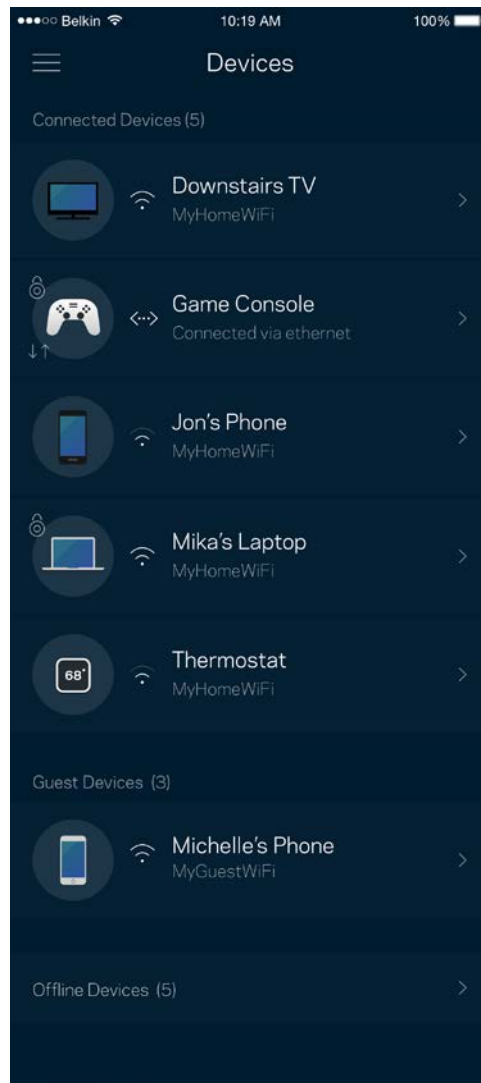
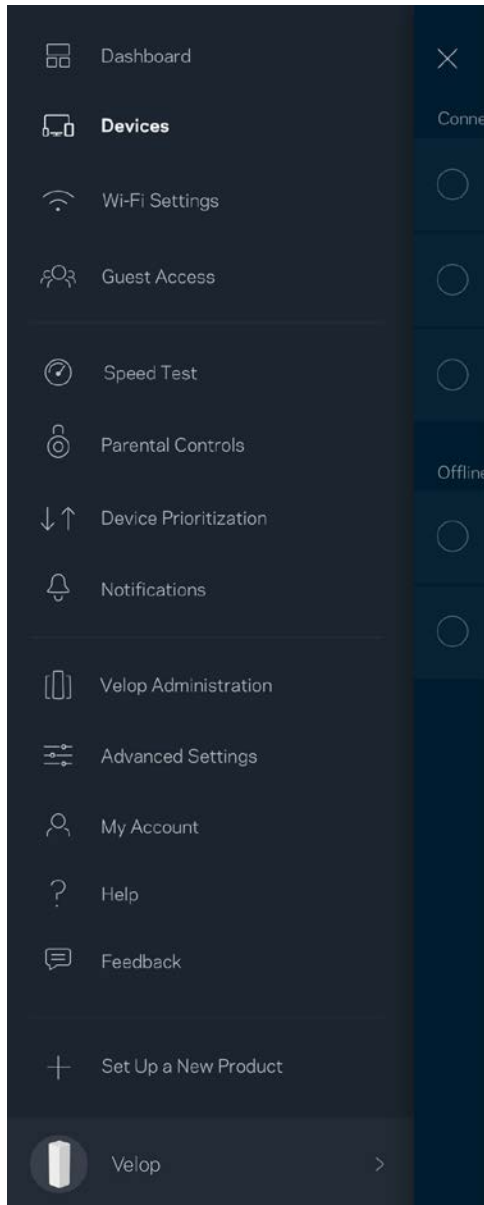

Για να προβάλετε ή να αλλάξετε τα στοιχεία των συσκευών

Από την οθόνη Συσκευές μπορείτε να επεξεργαστείτε τα ονόματα των συσκευών και να αλλάξετε τις εικόνες τους. Μπορείτε, επίσης, να καθορίσετε την προτεραιότητα των συσκευών, να ορίσετε γονικό έλεγχο και να δείτε τις πληροφορίες του Wi-Fi. Πατήστε πάνω σε οποιαδήποτε συσκευή για να δείτε λεπτομέρειες.

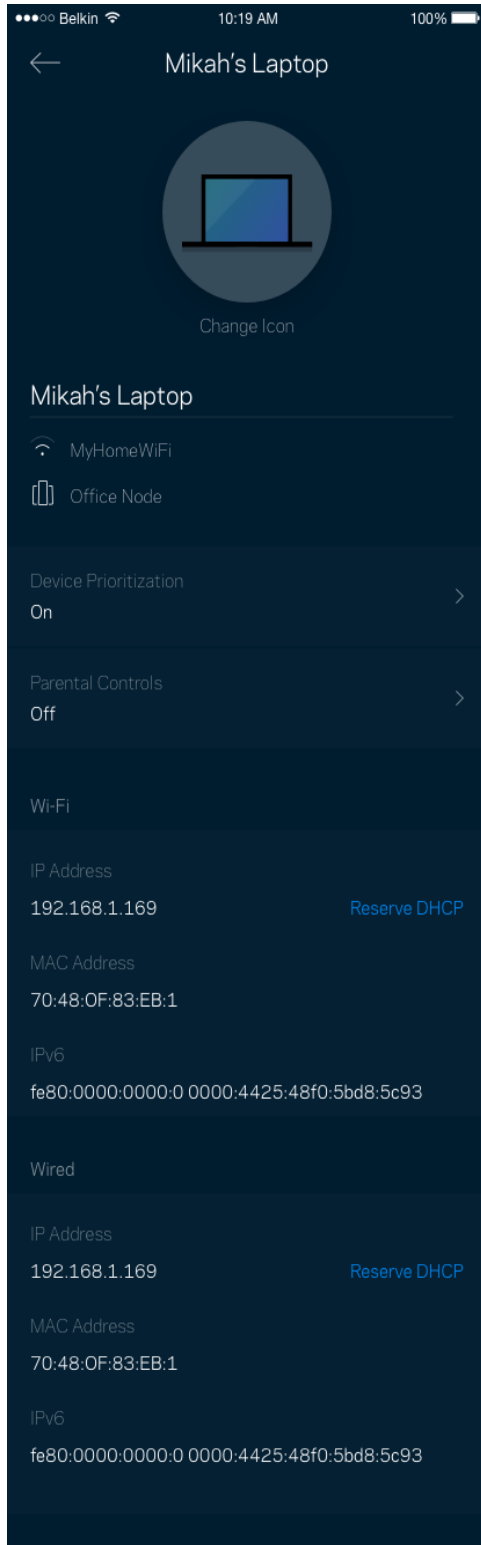

Ρυθμίσεις Wi-Fi

Προβάλετε ή αλλάξετε το όνομα του Wi-Fi σας και τον κωδικό πρόσβασης και συνδέστε συσκευές χρησιμοποιώντας το Wi-Fi Protected Setup™.

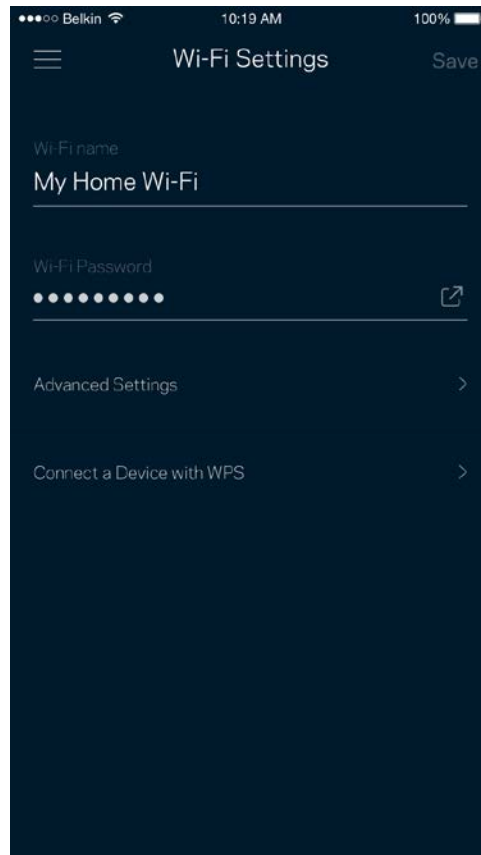
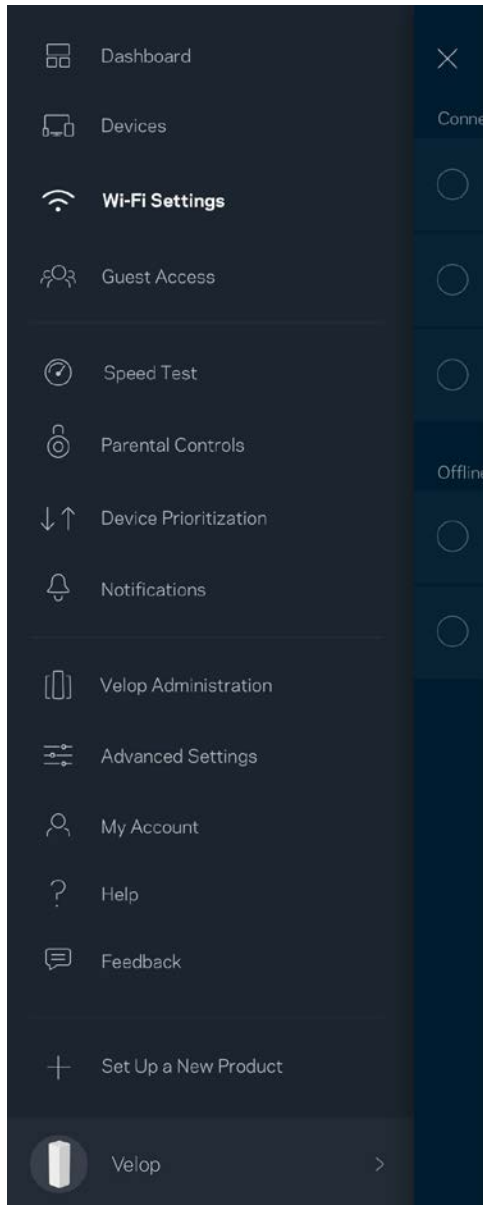

Ρυθμίσεις για προχωρημένους

Οι προχωρημένοι χρήστες μπορούν να αλλάξουν τον προεπιλεγμένο τύπο ασφαλείας και τη λειτουργία Wi-Fi. Μην αλλάξετε τις ρυθμίσεις αυτές, εκτός και αν έχετε μεγάλη εμπειρία με τα δίκτυα Wi-Fi. Η Εύρεση Καναλιών θα αναζητήσει τα καλύτερα κανάλια Wi-Fi στην περιοχή σας για να εξασφαλίσει ότι θα έχετε την καλύτερη απόδοση από το σύστημα Velop σας. Εάν έχετε παραπάνω από έναν κόμβο στο σύστημα Velop σας, η Εύρεση καναλιών θα βρει το καλύτερο κανάλι για κάθε κόμβο.

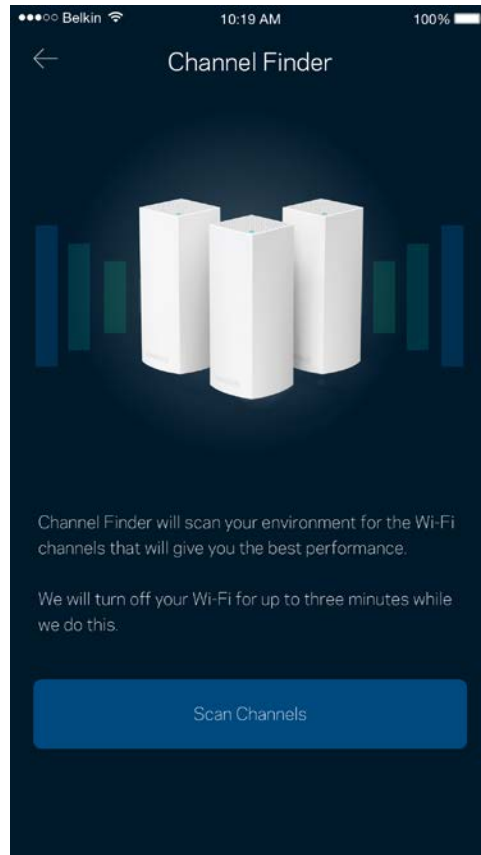
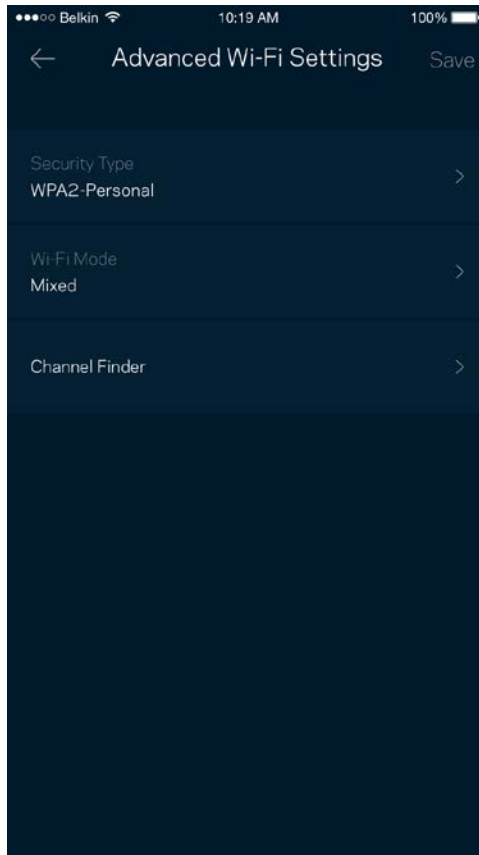

Συνδέστε μια συσκευή που να υποστηρίζει WPS

Το Wi-Fi Protected Setup σας επιτρέπει να συνδέσετε εύκολα ασύρματες συσκευές στο Wi-Fi δίκτυό σας χωρίς να εισάγετε χειροκίνητα ρυθμίσεις ασφαλείας.

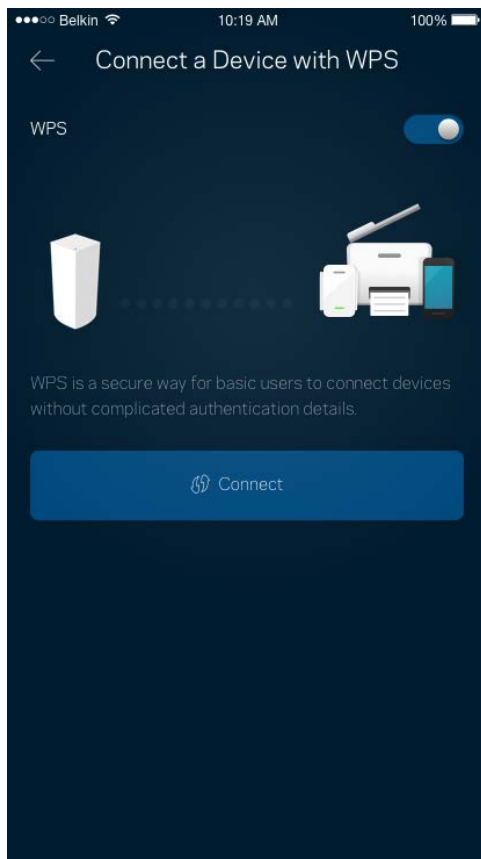

Πρόσβαση επισκεπτών

Χρησιμοποιήστε την Πρόσβαση Επισκεπτών για να επιτρέψετε σε επισκέπτες την πρόσβαση στο Internet, περιορίζοντας ταυτόχρονα την πρόσβασή τους σε άλλους πόρους που είναι συνδεδεμένοι στο Wi-Fi σας. Στείλτε τον κωδικό πρόσβασης με μήνυμα ή email.

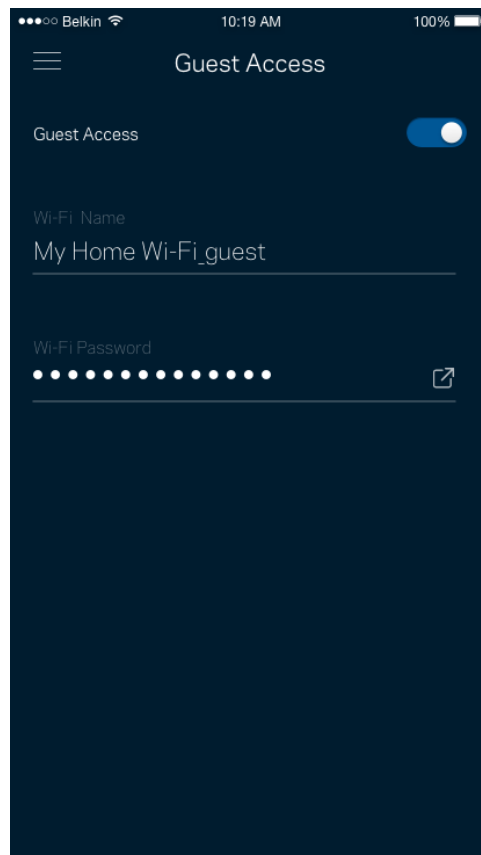
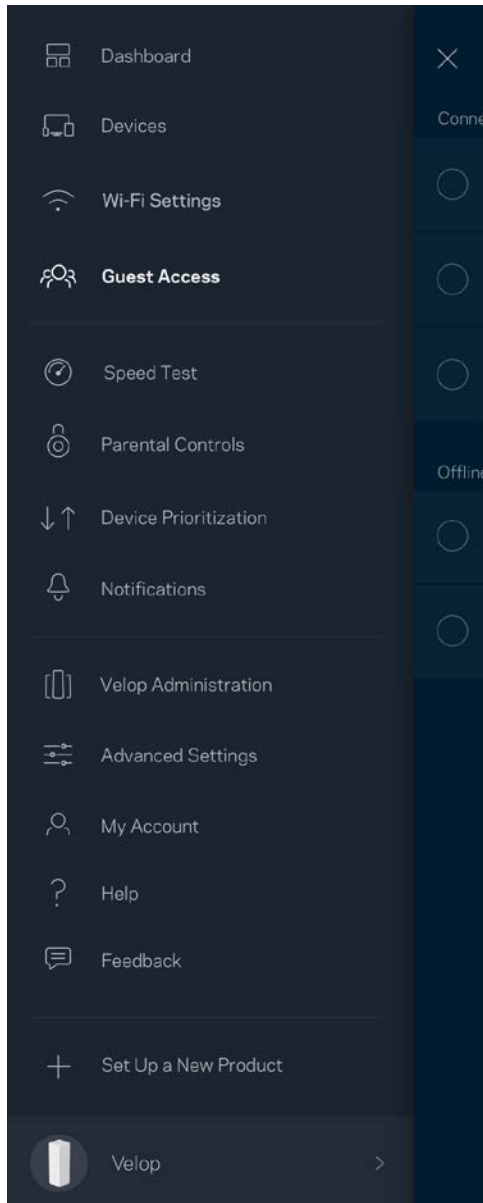

Έλεγχος ταχύτητας

Πραγματοποιήστε έλεγχο ταχύτητας για να βεβαιωθείτε ότι λαμβάνετε τις ταχύτητες για τις οποίες πληρώνετε. Ο Έλεγχος Ταχύτητας βοηθά, επίσης, στον Καθορισμό Προτεραιότητας Συσκευών, επειδή τα αποτελέσματα καθορίζουν τον τρόπο κατανομής του Wi-Fi στις συσκευές με προτεραιότητα.

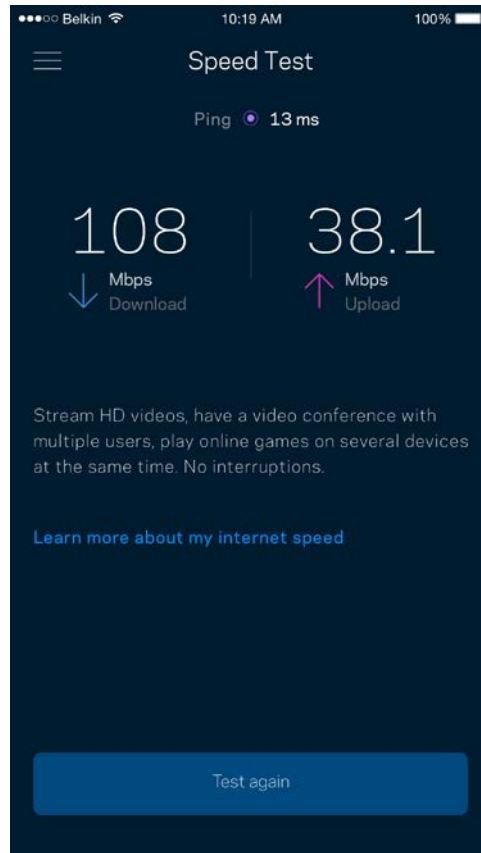
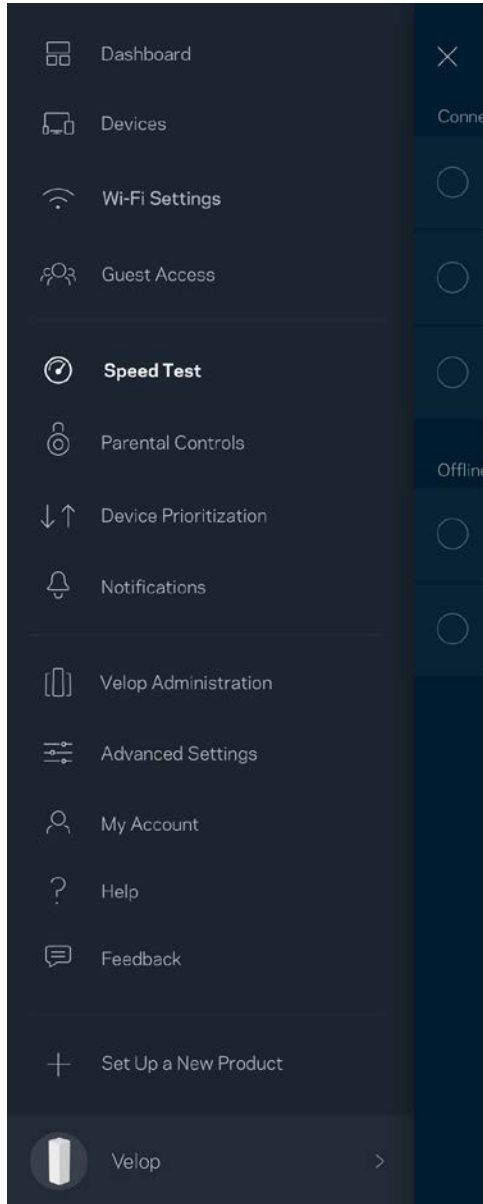

- Ταχύτητα λήψης είναι η ταχύτητα με την οποία το περιεχόμενο από το Internet μεταφέρεται στο σύστημα Velop σας.
- Ταχύτητα αποστολής είναι η ταχύτητα με την οποία μπορείτε να αποστείλετε περιεχόμενο στο Internet.

Σημείωση—Οι ταχύτητες σύνδεσης στο Internet καθορίζονται από διάφορους παράγοντες, περιλαμβανομένου του τύπου του λογαριασμού σας με τον ISP σας, της τοπικής και παγκόσμιας κίνησης στο Internet, καθώς και του αριθμού των συσκευών στο σπίτι σας που μοιράζονται στη σύνδεση στο Internet.

Γονικός έλεγχος

Ο Γονικός έλεγχος σας επιτρέπει να ελέγχετε πότε τα παιδιά σας είναι συνδεδεμένα στο Internet και τι κάνουν εκεί. Αποκλείστε τη σύνδεση στο Internet για συγκεκριμένες συσκευές ή αποκλείστε συγκεκριμένες τοποθεσίες web.

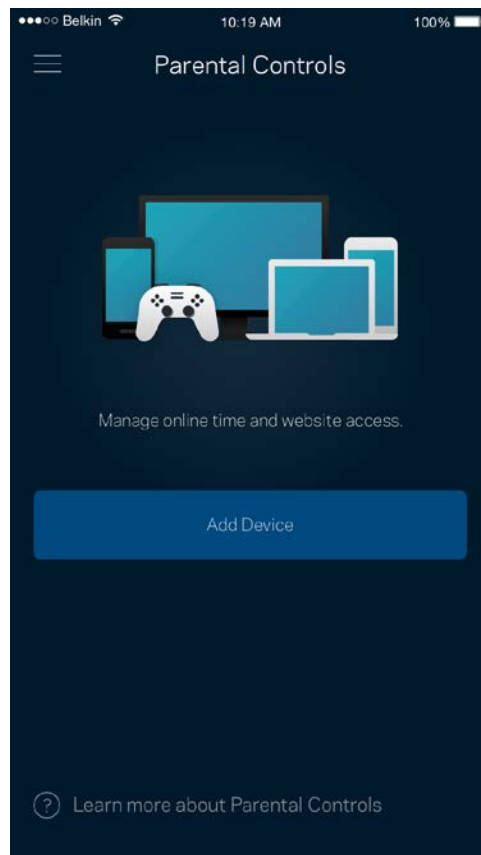
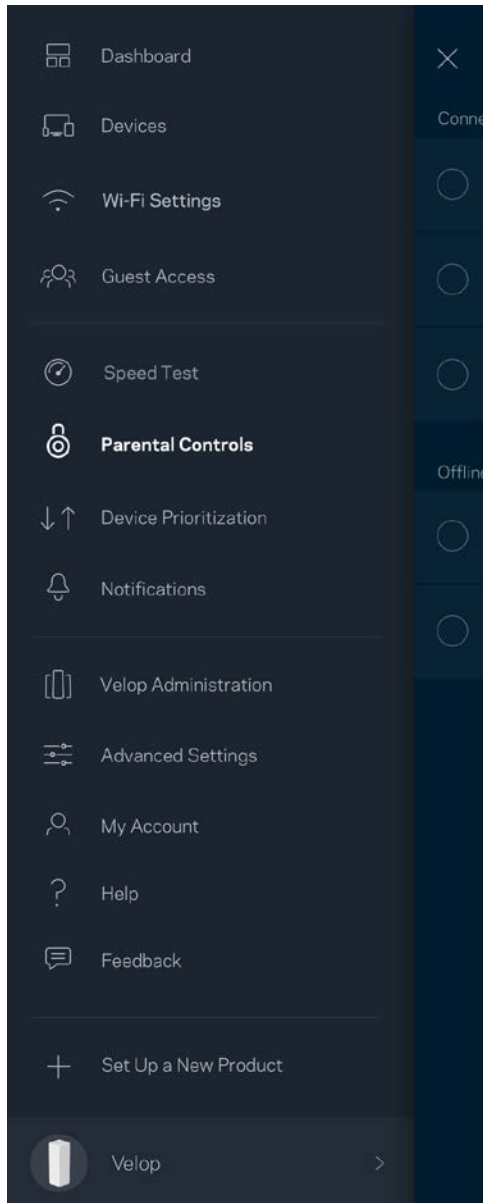

Καθορισμός προτεραιότητας συσκευών

Επιλέξτε μέχρι και τρεις συσκευές οι οποίες θα έχουν προτεραιότητα στη χρήση της σύνδεσής σας στο Internet. Αυτές οι συσκευές - ενσύρματες και/ή ασύρματες - θα έχουν πάντα την καλύτερη δυνατή πρόσβαση όταν είναι συνδεδεμένες. Το Velop πραγματοποιεί έλεγχο ταχύτητας για να προσδιορίσει πώς θα καταναίμει καλύτερα το ασύρματο δίκτυο στις συσκευές με προτεραιότητα. Οι υπόλοιπες συσκευές θα μοιράζονται τη χωρητικότητα που απομένει. Οι Συσκευές με προτεραιότητα εμφανίζονται στον Πίνακα εργαλείων.

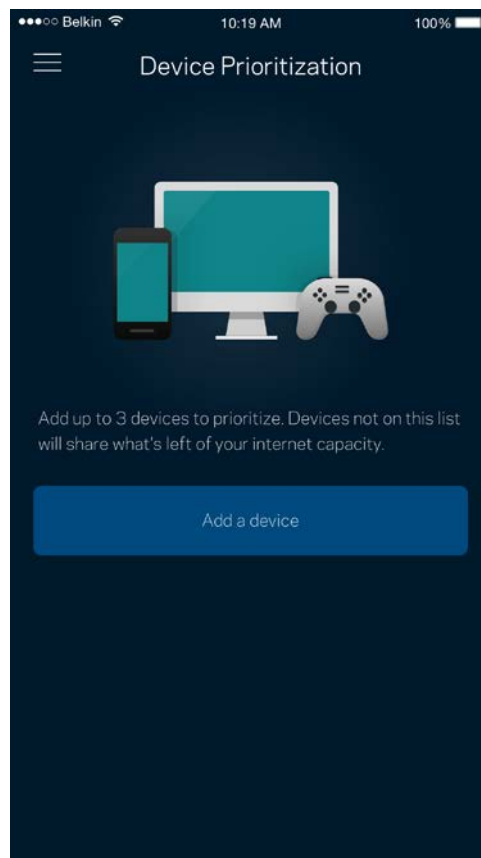
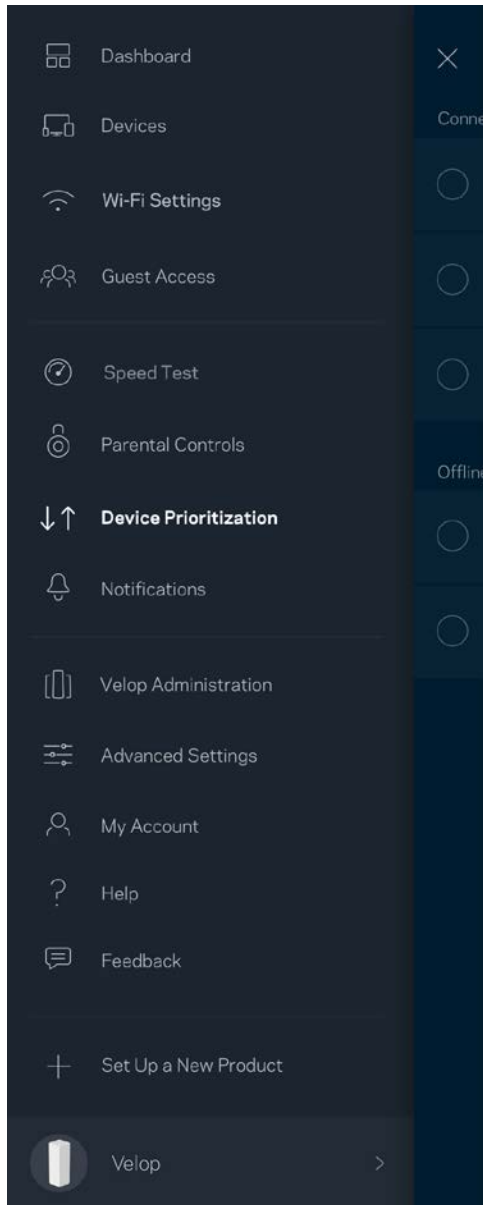

Ειδοποιήσεις

Το Velop σας μπορεί να σας ειδοποιεί όταν οι κόμβοι του συστήματός σας είναι εκτός σύνδεσης. Μπορείτε, επίσης, να ζητήσετε από το Velop να σας ειδοποιήσει όταν ένας κόμβος είναι συνδεδεμένος με καλώδιο Ethernet σε έναν άλλον κόμβο και είναι έτοιμος για εγκατάσταση. Πρέπει να ενεργοποιήσετε τις ειδοποιήσεις στις ρυθμίσεις της κινητής συσκευής σας για να επιτρέψετε στο Velop να σας ειδοποιεί.

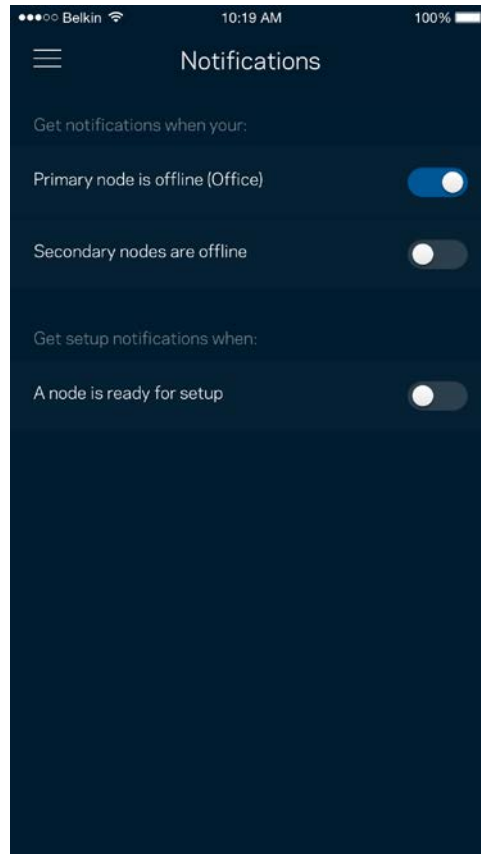
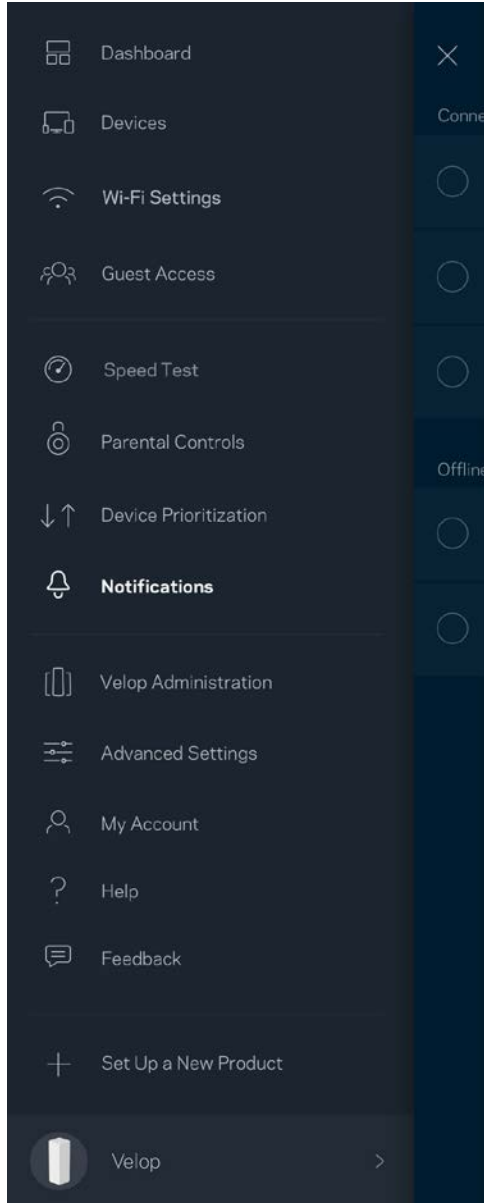

Διαχείριση Velop

Χρησιμοποιήστε την οθόνη Διαχείριση Velop για να αλλάξετε τον κωδικό πρόσβασης διαχειριστή και την υπόδειξη και να ελέγξετε διάφορα αναγνωριστικά (αρ. μοντέλου, αρ. σειράς και λεπτομέρειες IP) για όλους τους κόμβους του Wi-Fi σας.

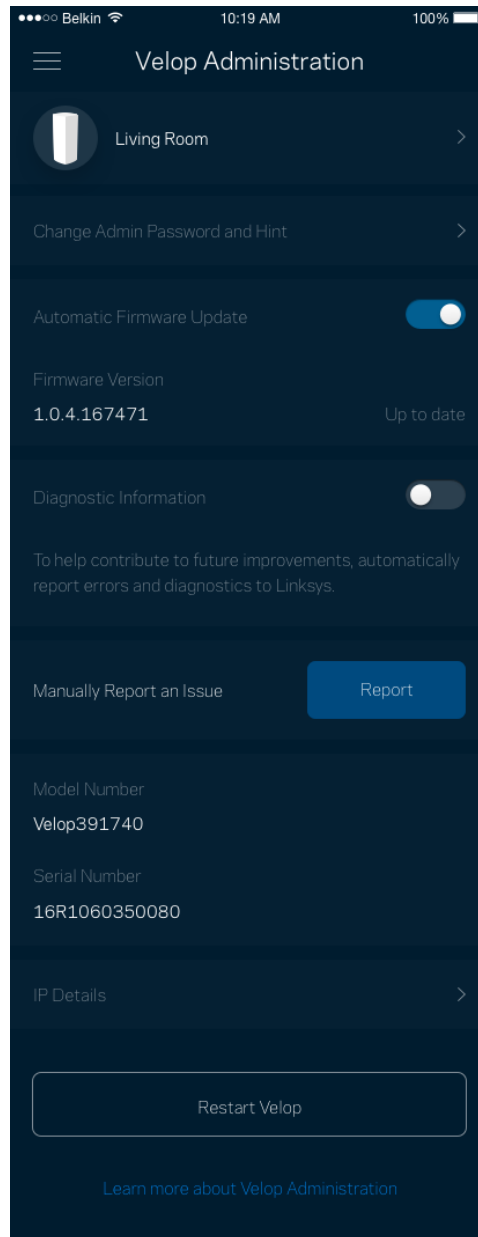
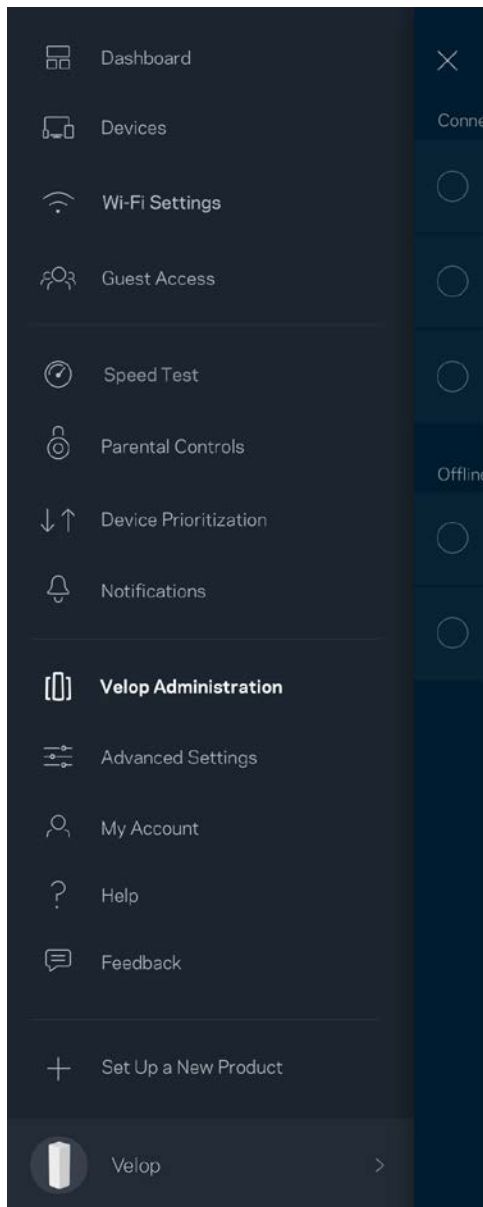

Επιτρέψτε την αυτόματη αναφορά σφαλμάτων στη Linksys και συμβάλετε στη βελτίωση της εμπειρίας Wi-Fi. Μπορείτε, επίσης, να κάνετε χειροκίνητη αναφορά συγκεκριμένων προβλημάτων στη Linksys.

Οι ακόλουθες πληροφορίες θα σταλούν μαζί με την περιγραφή του προβλήματός σας:

<ul style="list-style-type: none">• Έκδοση εφαρμογής	<ul style="list-style-type: none">• Μέθοδος Εισόδου (<i>cloud</i>: προβολή της συνδεδεμένης διεύθυνσης <i>email</i>, τοπική: ένδειξη "Διαχειριστής <i>Velop</i>")
<ul style="list-style-type: none">• Μοντέλο συσκευής	<ul style="list-style-type: none">• Τύπος σύνδεσης WAN (ένδειξη <i>Wi-Fi</i> ή <i>Ethernet</i>)
<ul style="list-style-type: none">• Έκδοση OS συσκευής	<ul style="list-style-type: none">• Ώρα: ημερομηνία(μήνας/ημέρα/έτος, ώρα, ζώνη ώρας)

Ρυθμίσεις για προχωρημένους

Ρυθμίσεις Internet

Μπορείτε να επιλέξετε τον τρόπο που συνδέεται το Velop σας στο Internet. Η προεπιλογή είναι Αυτόματη ρύθμιση παραμέτρων – DHCP. Άλλοι τύποι σύνδεσης εξαρτώνται από την υπηρεσία παροχής Internet που χρησιμοποιείτε ή από το πώς σκοπεύετε να χρησιμοποιήσετε το σύστημα Velop. Οι προχωρημένοι χρήστες μπορούν να χρησιμοποιήσουν τις Πρόσθετες Ρυθμίσεις να κλωνοποιήσουν διευθύνσεις MAC και να ορίσουν MTU (μέγιστη μονάδα μεταφοράς).

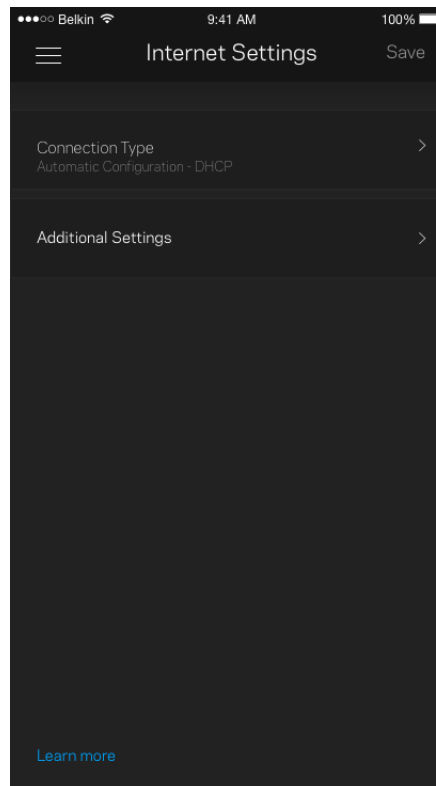
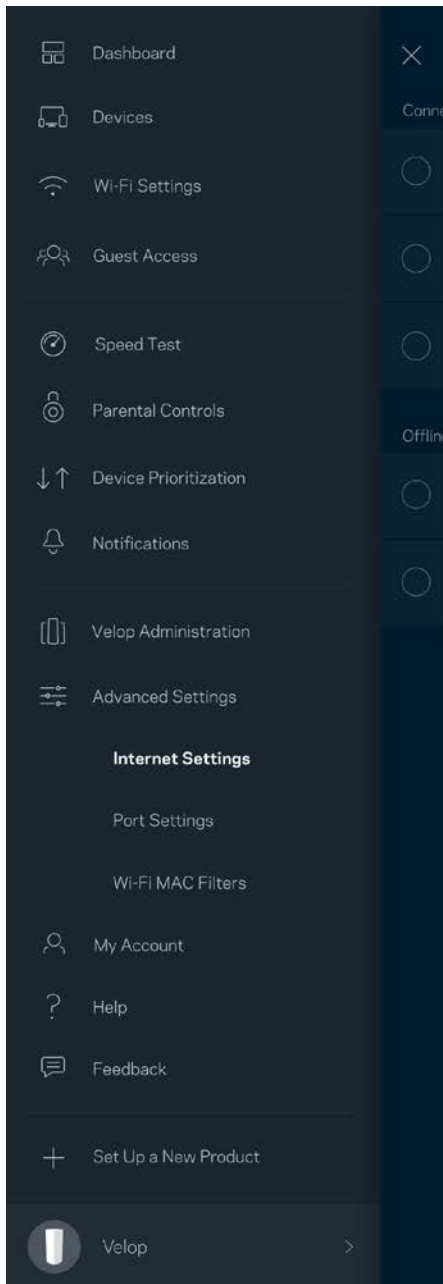

Ρυθμίσεις θύρας

Η προώθηση θύρας—για μεμονωμένη θύρα, πολλαπλές θύρες ή εύρος θυρών—αποστέλλει την εισερχόμενη κυκλοφορία από μια συγκεκριμένη θύρα ή θύρες σε μια συγκεκριμένη συσκευή ή θύρα στο Wi-Fi σας. Κατά την ενεργοποίηση εύρους θυρών, το Velop ελέγχει τα εξερχόμενα δεδομένα για συγκεκριμένους αριθμούς θυρών. Το Velop θυμάται τη διεύθυνση IP της συσκευής η οποία ζητάει τα δεδομένα, έτσι ώστε, όταν τα ζητούμενα δεδομένα επιστρέψουν, να σταλούν πίσω στη σωστή συσκευή.

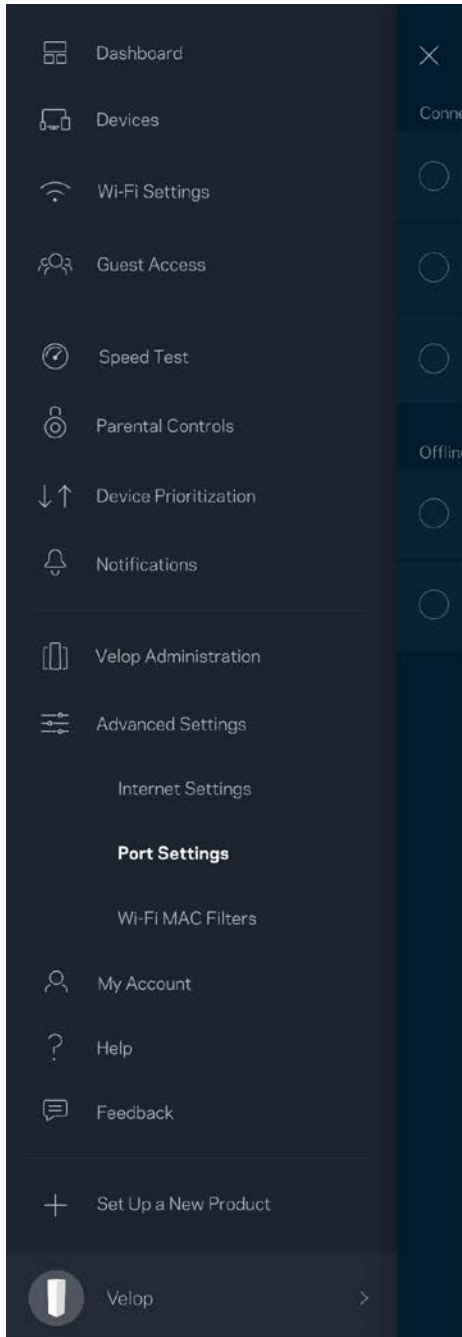

Φίλτρα MAC ασύρματου δικτύου

Κάθε συσκευή δικτύου έχει μια μοναδική 12ψήφια διεύθυνση MAC (Media Access Control). Μπορείτε να δημιουργήσετε μια λίστα διευθύνσεων MAC και στη συνέχεια να επιτρέψετε ή να αποκλείσετε την πρόσβαση αυτών των συσκευών στο Wi-Fi σας.

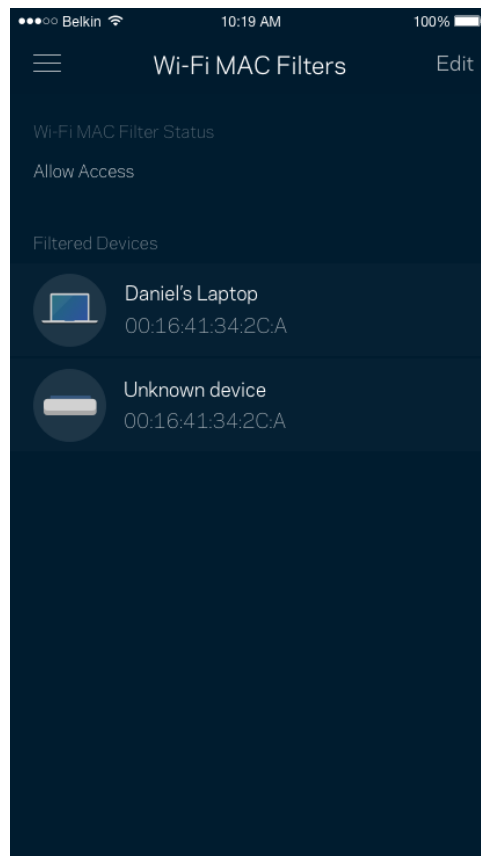
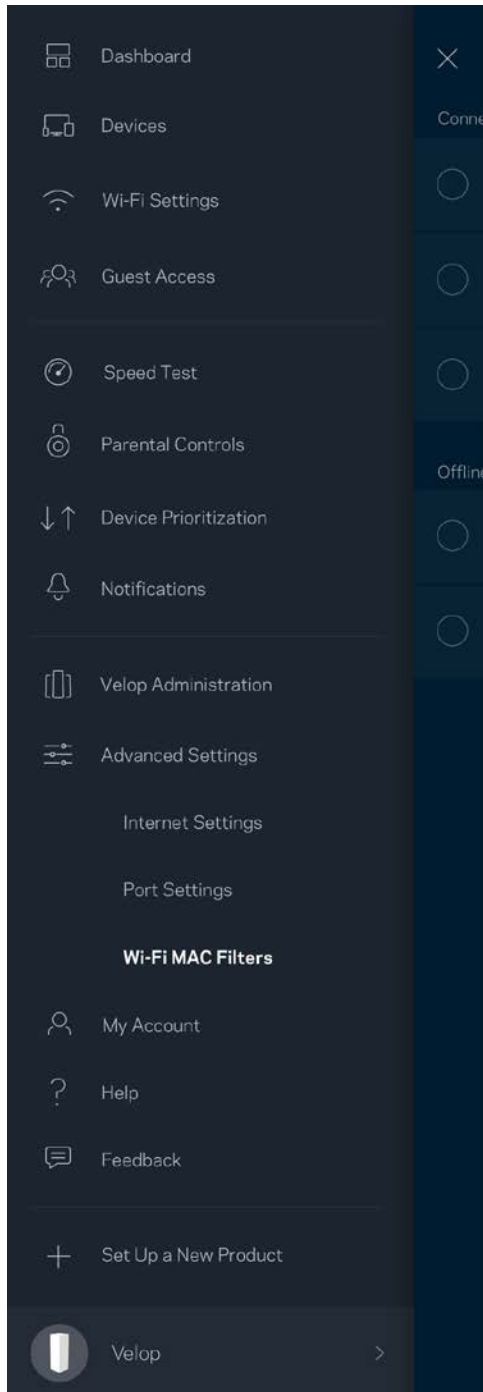

Ο λογαριασμός μου

Αλλάξτε τον κωδικό πρόσβασής σας στο Linksys και επιλέξτε να λαμβάνετε τα τελευταία νέα και προσφορές από τη Linksys.

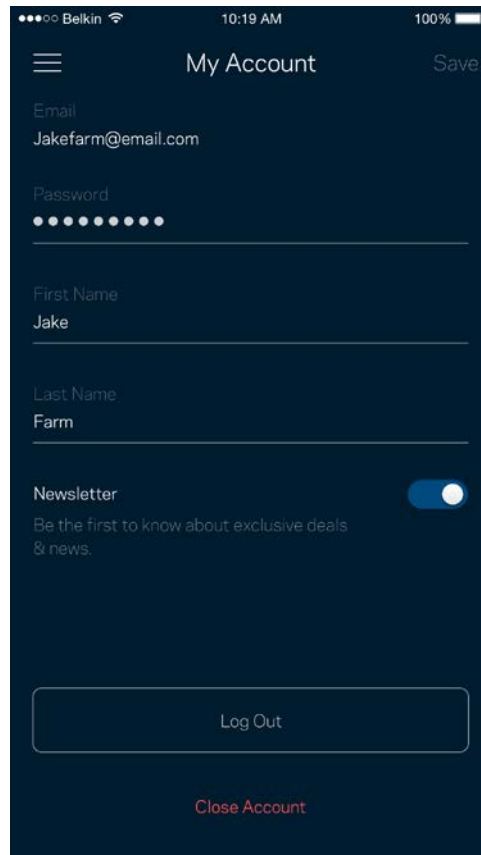
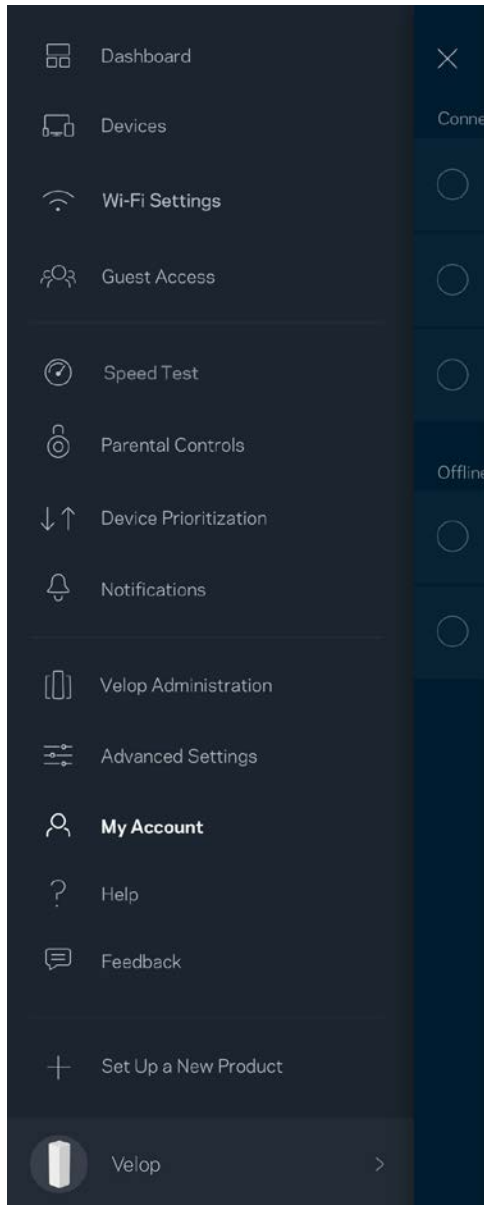

Βοήθεια

Έχετε προβλήματα με την εφαρμογή; Θέλετε λίγες παραπάνω πληροφορίες για κάποια δυνατότητα; Πατήστε Βοήθεια για να δείτε επεξήγηση.

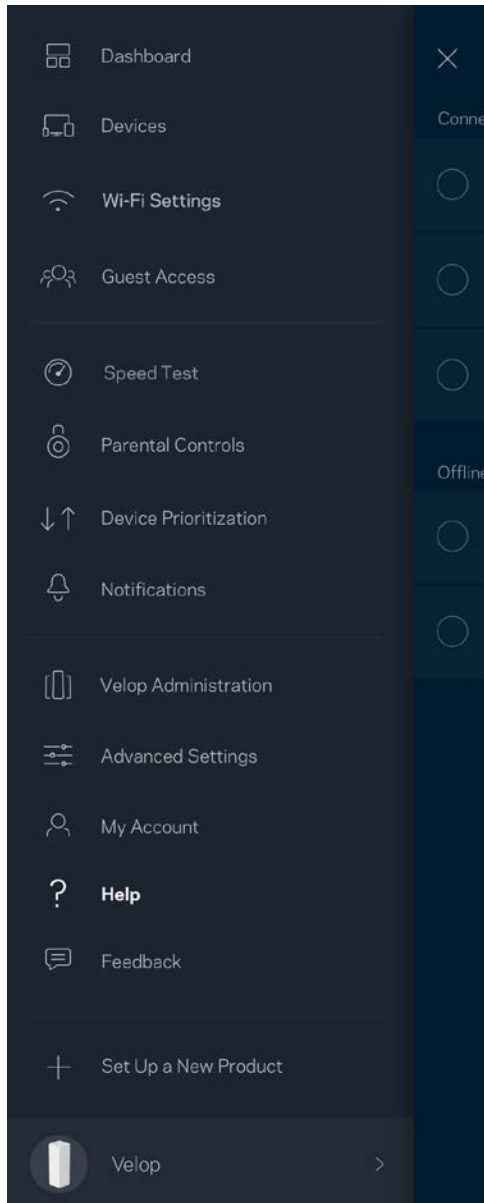

Σχόλια

Να η ευκαιρία σας να μας πείτε τη γνώμη σας. Βαθμολογήστε την εφαρμογή στο κατάστημα εφαρμογών, στείλτε μας προτάσεις ή αναφέρετε κάποιο πρόβλημα που σας εμποδίζει να έχετε την καλύτερη δυνατή εμπειρία.

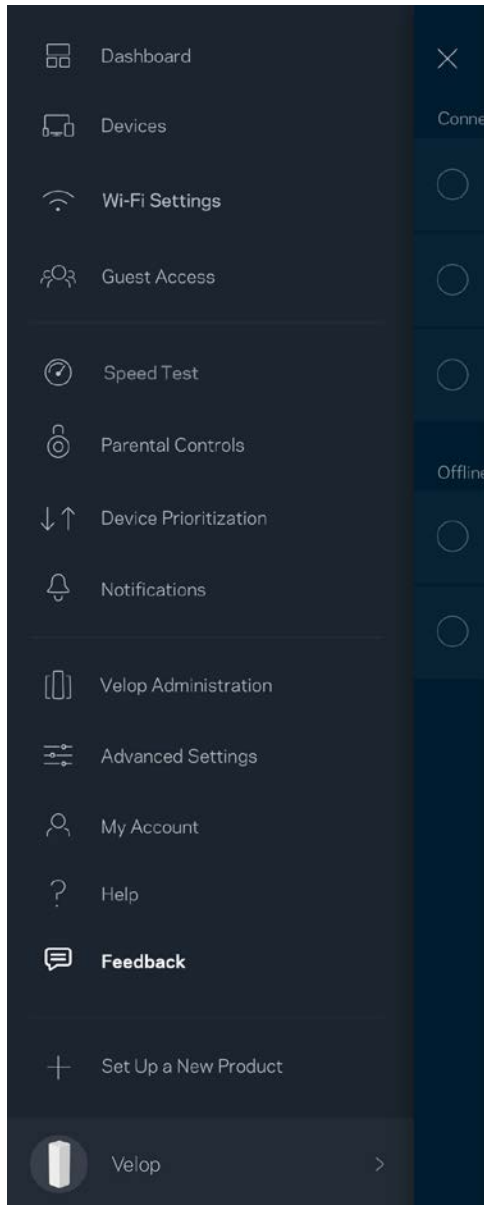

Συνδεθείτε Απευθείας στο Velop

Μπορείτε να έχετε πρόσβαση στο σύστημα Velop σας ακόμη και εάν δεν είστε συνδεδεμένοι στο Internet. Συνδεθείτε στο όνομα του Wi-Fi σας, κάνετε εκκίνηση της εφαρμογής Linksys και πατήστε Σύνδεση με κωδικό πρόσβασης διαχειριστή στο κάτω μέρος της οθόνης. Δεν θα μπορείτε να έχετε πρόσβαση στον λογαριασμό Wi-Fi σας στο Linksys όταν δεν είστε συνδεδεμένοι στο Internet.

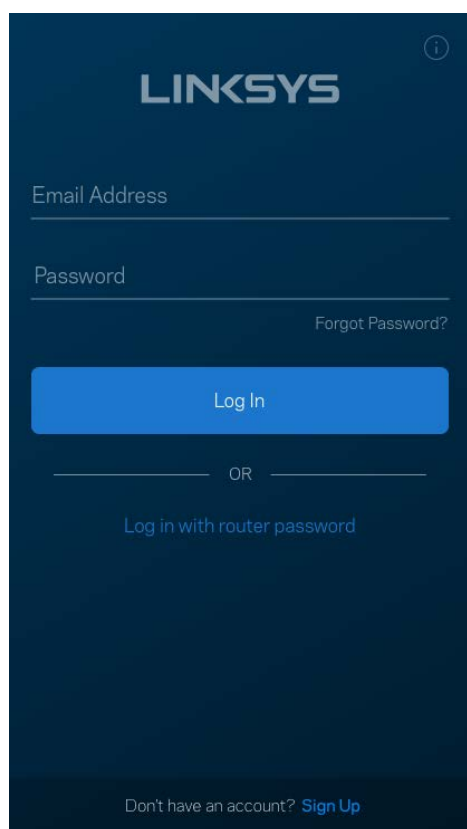

The image shows the Linksys login interface. At the top, the Linksys logo is displayed in white on a dark blue background. Below the logo, there are two input fields: "Email Address" and "Password". A "Forgot Password?" link is located to the right of the password field. A prominent blue "Log In" button is centered below the fields. Underneath the button, the text "OR" is shown, followed by the instruction "Log in with router password". At the bottom of the screen, there is a link that says "Don't have an account? Sign Up".

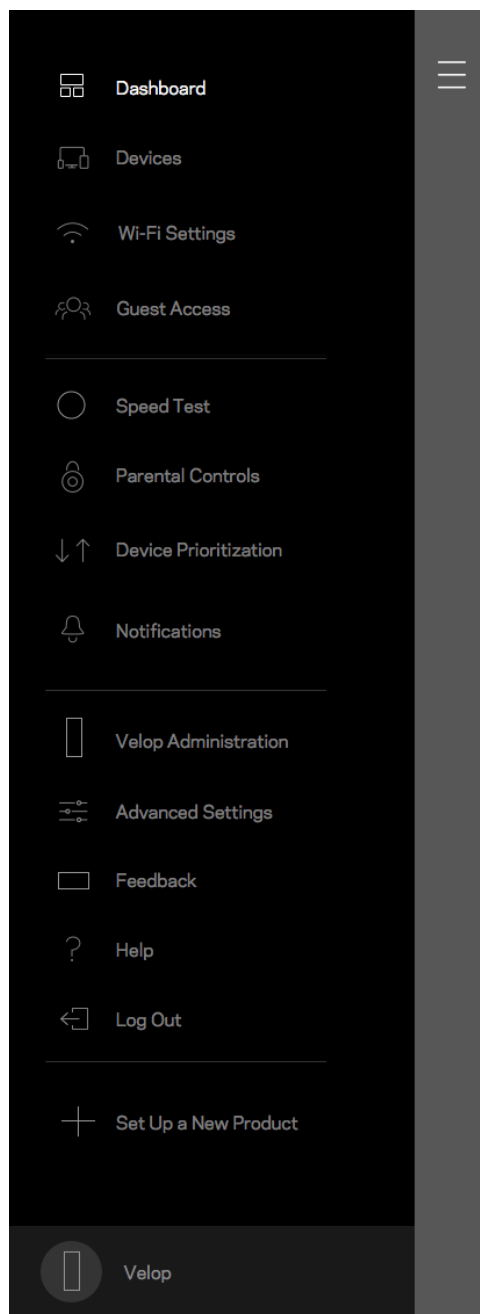

Κωδικός πρόσβασης διαχειριστή Velop

Δημιουργήσαμε έναν ασφαλή κωδικό πρόσβασης Velop κατά την εγκατάσταση. Για να τον αλλάξετε, πατήστε Διαχείριση Velop και Αλλαγή κωδικού πρόσβασης διαχειριστή και υπόδειξης.

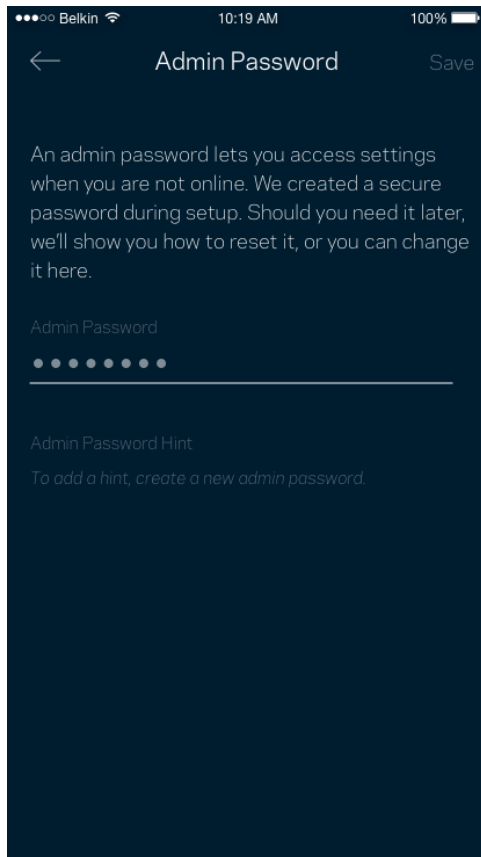

Για να διατηρήσουμε ασφαλές το σύστημα Velop σας, θα σας αποστείλουμε email εάν κάποιος αλλάξει τον κωδικό πρόσβασης διαχειριστή.

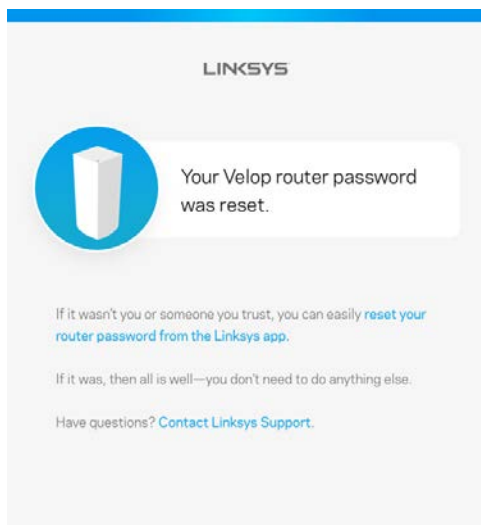

Πώς να επαναφέρετε τις εργοστασιακά προεπιλεγμένες ρυθμίσεις

Κανονικά δεν θα πρέπει να χρειαστεί ποτέ να κάνετε επαναφορά του Velor σας στις εργοστασιακές ρυθμίσεις—μια διαδικασία που προκαλεί ιδιαίτερη αναστάτωση. Η επαναφορά στις εργοστασιακές ρυθμίσεις επαναφέρει το σύστημα Velor στην κατάσταση που ήταν όταν το βγάλατε από το κουτί του, οπότε θα χρειαστεί να εκτελέσετε ξανά τη διαδικασία εγκατάστασης. Θα διαγραφούν όλες οι ρυθμίσεις που κάνατε κατά τη διάρκεια της εγκατάστασης και έκτοτε, όπως το όνομα Wi-Fi, οι κωδικοί πρόσβασης και ο τύπος ασφαλείας. Όλες οι ασύρματες συσκευές θα αποσυνδεθούν από το Wi-Fi σας.

Για να επαναφέρετε το Velor:

- Με τον κόμβο σας συνδεδεμένο σε πηγή τροφοδοσίας και ενεργοποιημένο, πιέστε παρατεταμένα το κουμπί Επαναφοράς στη βάση. Η λυχνία στο επάνω μέρος του κόμβου θα γίνει κόκκινη και θα σβήσει αναβοσβήνοντας. Μην αφήσετε το κουμπί μέχρι η λυχνία να σβήσει και να ξαναγίνει κόκκινη.

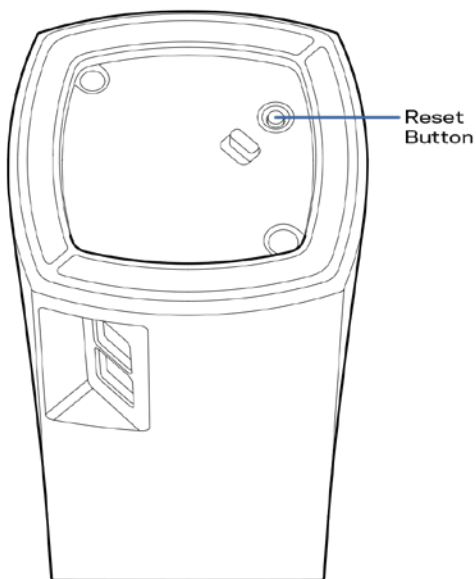

Σημείωση—Εάν έχετε παραπάνω από έναν κόμβο στο σύστημα Velor σας, μπορεί να χρειαστεί να τους επαναφέρετε όλους στις εργοστασιακές τους ρυθμίσεις. Αυτό μπορείτε να το κάνετε επαναφέροντας τον κύριο κόμβο. Θα γίνει αυτόματη επαναφορά όλων των άλλων κόμβων.

Τεχνικά χαρακτηριστικά

Linksys Velop

Όνομα μοντέλου	Velop
Αριθμός μοντέλου	WHW01/VLP01
Ταχύτητα θύρας μεταγωγέα	10/100/1000 Mbps
Συχνότητα ασύρματου δικτύου	2,4 GHz και 5 GHz
# κεραιών	3
Θύρες	Τροφοδοσίας, Ethernet
Κουμπιά	Τροφοδοσίας, Επαναφοράς
Λυχνίες LED	Μια λυχνία πολλών χρωμάτων για τροφοδοσία και ένδειξη κατάστασης
Λειτουργίες ασφαλείας	WPA2-Personal
Bit κλειδιού ασφαλείας	Κρυπτογράφηση έως 128-bit

Χαρακτηριστικά περιβάλλοντος λειτουργίας

Διαστάσεις	78 x 78 x 139,7 mm
Βάρος μονάδας	320 g
Ένδειξη	12V, 1A
Πιστοποιήσεις	FCC, IC, CE, Wi-Fi (IEEE 802.11a/b/g/n/ac)
Θερμοκρασία λειτουργίας	32° έως 104° F (0 έως 40° C)
Θερμοκρασία αποθήκευσης	-4° έως 140° F (-20 έως 60° C)
Υγρασία λειτουργίας	10% έως 80% σχετική υγρασία, χωρίς συμπύκνωση
Υγρασία αποθήκευσης	5% έως 90% χωρίς συμπύκνωση

Σημειώσεις:

Για πληροφορίες σχετικά με τον κανονισμό, την εγγύηση και την ασφάλεια, επισκεφτείτε τη διεύθυνση Linksys.com/support/Velop.

Οι προδιαγραφές μπορούν να αλλάξουν χωρίς προειδοποίηση.

Η μέγιστη απόδοση προκύπτει από τις προδιαγραφές του προτύπου IEEE 802.11. Η πραγματική απόδοση ενδέχεται να διαφέρει (χαμηλότερη χωρητικότητα ασύρματου δικτύου, διεκπεραιωτική ικανότητα δεδομένων, εύρος, εμβέλεια κ.α.). Η απόδοση εξαρτάται από πολλούς παράγοντες, συνθήκες και μεταβλητές, που περιλαμβάνουν την απόσταση από το σημείο πρόσβασης, τον όγκο της κίνησης του δικτύου, τα υλικά κατασκευής και την ίδια την κατασκευή, το χρησιμοποιούμενο λειτουργικό σύστημα, το συνδυασμός των χρησιμοποιούμενων ασύρματων προϊόντων, τις παρεμβολές και άλλες αντίξοες συνθήκες.

Επισκεφτείτε τη διεύθυνση linksys.com/support/Velop για τη βραβευμένη τεχνική υποστήριξη.

Οι επωνυμίες BELKIN, LINKSYS και πολλά ονόματα προϊόντων και λογότυπα αποτελούν εμπορικά σήματα του ομίλου εταιριών Belkin. Τυχόν εμπορικά σήματα τρίτων που αναφέρονται, αποτελούν ιδιοκτησία των αντίστοιχων κατόχων τους.

© 2018 Belkin International, Inc. ή/και θυγατρικές εταιρείες. Με επιφύλαξη κάθε νόμιμου δικαιώματος.

LNKPG-00519 Αναθ A00

LINKSYS

Guía del usuario

Velop

WHW01/VLP01

Tabla de contenido

Descripción general del producto	3
Frente/Parte superior	3
Parte trasera	4
Parte inferior	5
Dónde encontrar más ayuda	6
Instalación	7
Lo que necesitará	8
Configuraciones del sistema Velop	12
Inicie la sesión en su cuenta de Linksys Smart Wi-Fi en la nube.	12
Tablero	13
Dispositivos	14
Para ver o cambiar los detalles de un dispositivo	15
Configuración de Wi-Fi	16
Configuración avanzada	17
Conectar un dispositivo con WPS	18
Acceso de Invitados	19
Prueba de Velocidad	20
Controles Parentales	21
Priorización de Dispositivos	22
Notificaciones	23
Administración de Velop	24
Configuración avanzada	26
Configuración de Internet	26
Configuración de puertos	27
Mi cuenta	29
Ayuda	30
Su opinión	31
Conectar directamente a Velop	32
Contraseña del administrador de Velop	33
Cómo restablecer las configuración predeterminada de fábrica	34
Especificaciones	35
Linksys Velop	35
Características	35

Descripción general del producto

Frente/Parte superior

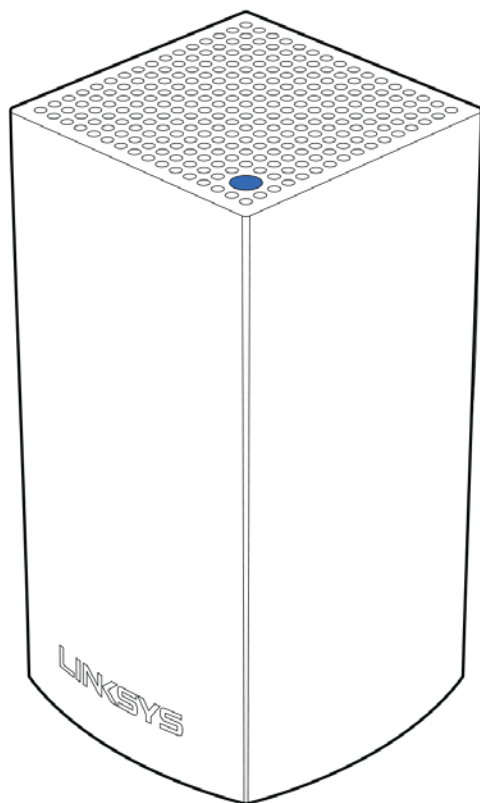

La luz de la parte superior de su nodo le proporciona información sobre el funcionamiento del mismo.

Descripción de la luz	Estado
Parpadea en azul	El nodo se está iniciando
Azul fijo	El nodo funciona perfectamente
Parpadea en púrpura	El nodo está emparejado con el teléfono para la instalación
Púrpura fijo	El nodo está listo para la instalación
Parpadea en rojo	El nodo ha perdido la conexión con el nodo principal
Rojo fijo	El nodo ha perdido la conexión con Internet
Amarillo fijo	El nodo está demasiado lejos de otro nodo conectado a su sistema Velop

Parte trasera

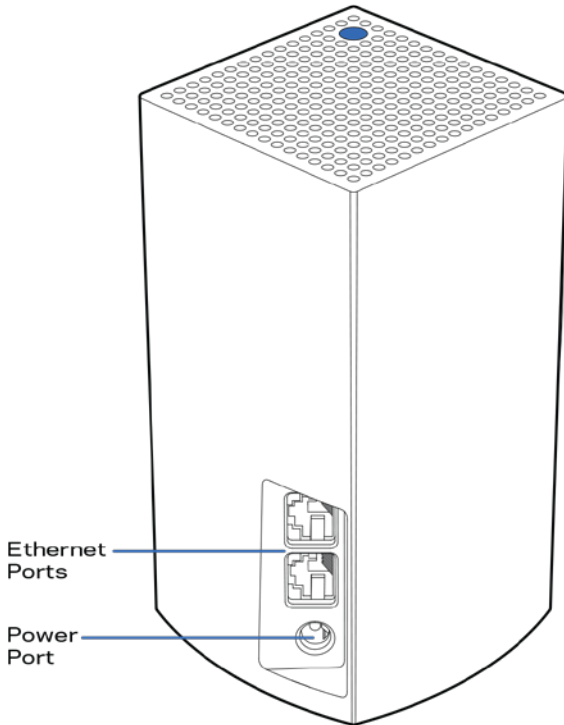

Puertos Ethernet — Conéctese con otros dispositivos cableados en la red por medio de cables Ethernet. Un nodo del sistema Velop debe estar conectado a su módem o router-módem. Los nodos saben si están conectados a un módem o a un dispositivo cliente.

Nota: *Para un mejor rendimiento, utilice un cable CAT5e o superior en el puerto Ethernet.*

Puerto de alimentación: *Conecte el adaptador CA incluido a este puerto.*

Parte inferior

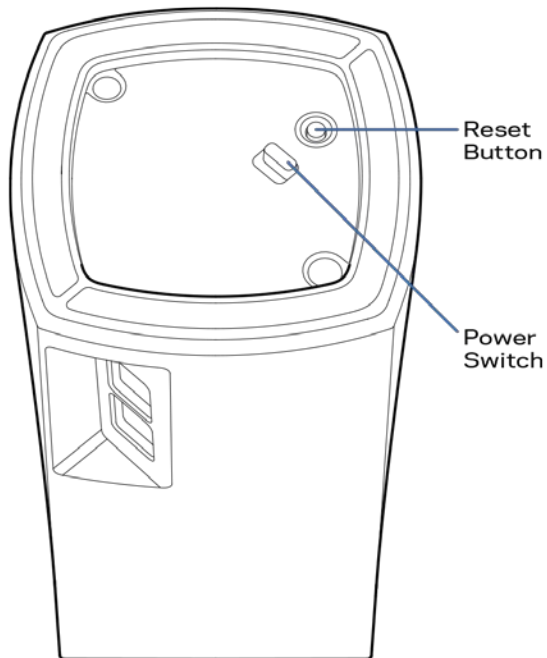

Botón Reiniciar: Mantenga presionado este botón hasta que la luz en la parte superior del nodo se vuelva roja, desaparezca y parpadee con un color brillante antes de restablecer el nodo a la configuración predeterminada de fábrica.

Botón de encendido: Presione | (on) para encender el nodo.

Help

Dónde encontrar más ayuda

- Linksys.com/support/Velop
- Ayuda en la aplicación de Linksys (abra la aplicación y haga clic en Ayuda en el menú de navegación principal)

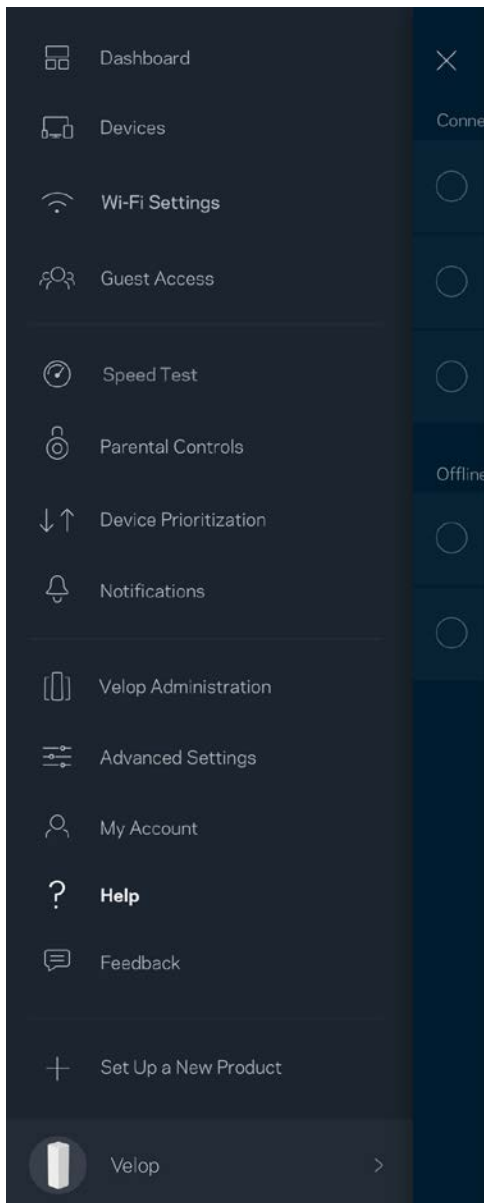

Nota: las licencias y los avisos para el software de terceros que se usa en este producto se pueden ver en <http://support.linksys.com/en-us/license>. Comuníquese con <http://support.linksys.com/en-us/gplcodecenter> en el caso de tener preguntas o para pedir códigos fuente GPL.

Instalación

Descargue la aplicación de Linksys. Necesitará esta aplicación para instalar Velop.

Vaya a la tienda de aplicaciones de su dispositivo y busque por Linksys.



Instale la aplicación, ábrala y siga las instrucciones.

Nota: Antes de descargar la aplicación, compruebe que funcione con su versión de Apple iOS o Android OS.

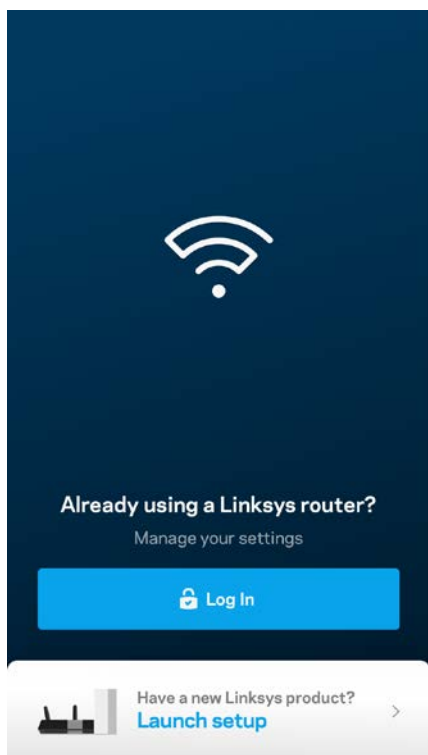

Durante la instalación creará una cuenta de Linksys Smart Wi-Fi para poder usar la aplicación y con ella ver o cambiar los valores de configuración de su sistema Velop desde cualquier lugar donde tenga una conexión de Internet.

Entre las muchas cosas que puede hacer con Linksys Smart Wi-Fi:

- Cambiar su nombre y contraseña Wi-Fi
- Configurar el acceso de usuarios invitados
- Conectar dispositivos a la red Wi-Fi con WPS
- Bloquear Internet con los controles parentales
- Evaluar la velocidad de su conexión a Internet

Nota: durante la instalación le enviaremos un e-mail de verificación. Desde su red doméstica haga clic en el enlace del e-mail.

Con la excepción de conectar la electricidad y el cable Ethernet el proceso de instalación por aplicación hace todo el trabajo por usted. Una vez conectado use la aplicación para personalizar su red Wi-Fi con un nombre y una contraseña. También puedes nombrar los nodos según donde estén ubicados para poder identificarlos en el caso improbable de que surja un problema que necesite ser atendido.

Lo que necesitará

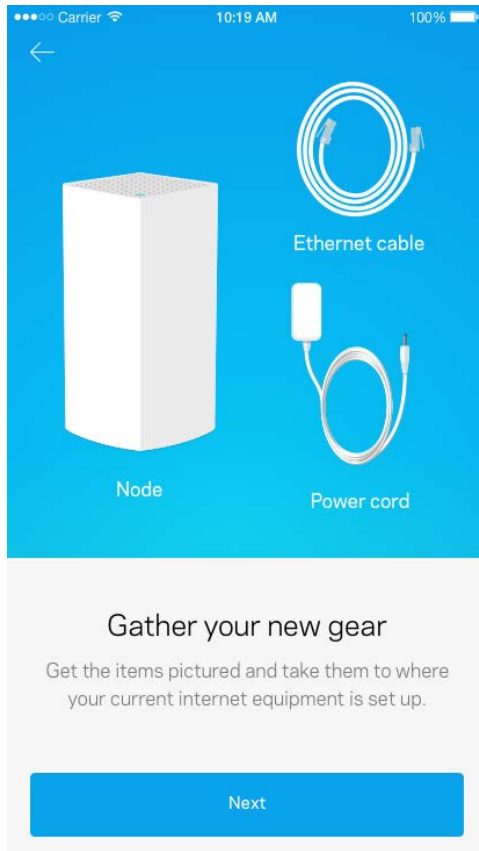

Encuentre una tomacorriente cerca de su módem o módem router. Conecte ahí su primer nodo.

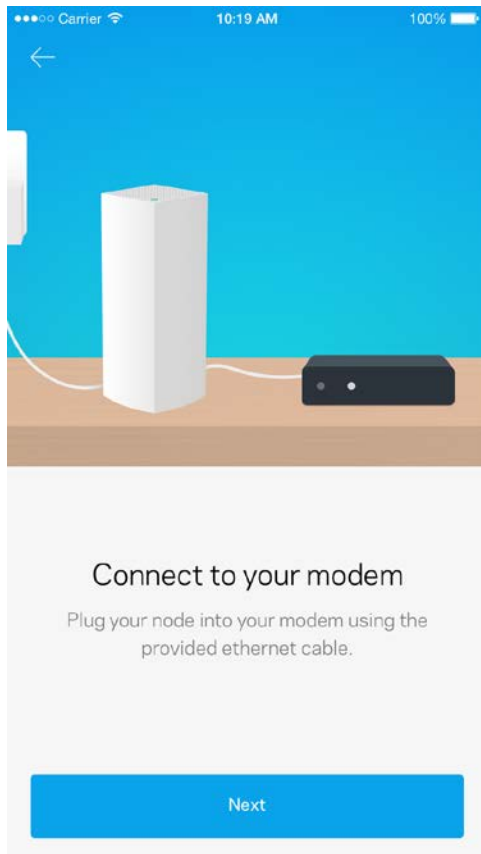

Si tiene más de un nodo puede instalar los otros en cualquier lugar dentro del alcance de un nodo que ya esté en funcionamiento. Solo un nodo debe estar conectado por cable al módem o al módem router. No se preocupe, la aplicación le ayudará encontrar la mejor ubicación para sus nodos.

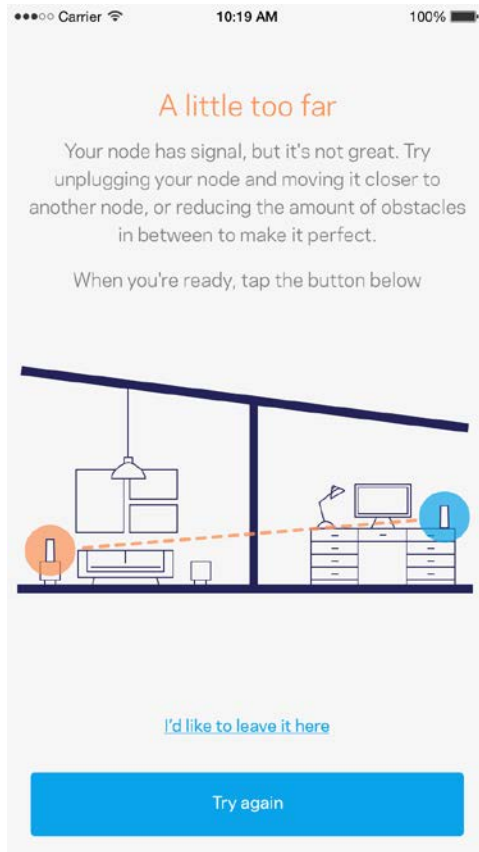

Imprima esta página y apunte en la tabla los valores de configuración de su Wi-Fi y de su cuenta como referencia. Guarde sus notas en un lugar seguro.

Nombre de Wi-Fi	
Contraseña de Wi-Fi	
Contraseña del administrador	
Nombre de la red para invitados	
Contraseña de la red para invitados	
Nombre de usuario de Linksys Smart Wi-Fi	
Contraseña de Linksys Smart Wi-Fi	

Configuraciones del sistema Velop

Usando su aplicación de Linksys puede ver o cambiar los valores de configuración del sistema Velop para hacer que su red Wi-Fi sea más segura o para que funcione mejor con un dispositivo o juego específico. Puede acceder a los valores de configuración desde cualquier lugar del mundo si cuenta con una conexión a Internet pero si no la tiene también puede acceder a su sistema Velop directamente desde su red doméstica.

Inicie la sesión en su cuenta de Linksys Smart Wi-Fi en la nube.

1. Abra la aplicación Linksys.

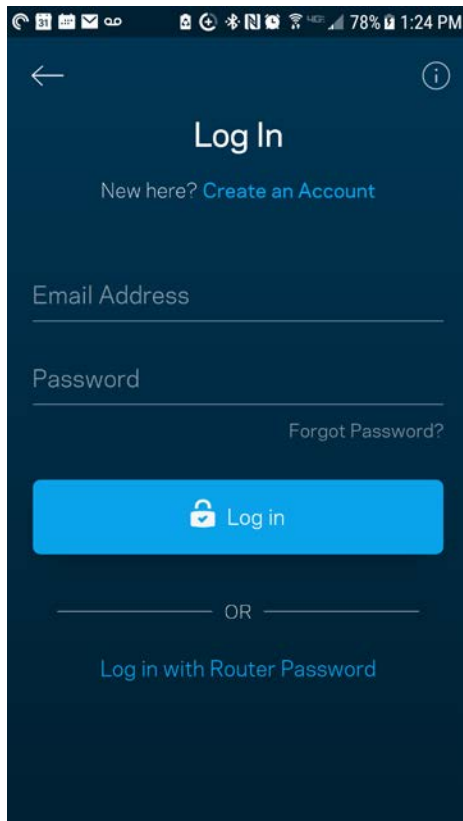

2. Ingrese la dirección de e-mail que usó cuando creó su cuenta.
3. Ingrese la contraseña de su cuenta.
4. Pulse sobre **Iniciar sesión**.

Tablero

El Tablero es una instantánea de su red Wi-Fi. Vea cuántos dispositivos están conectados a su sistema Velop. Comparta la contraseña de Wi-Fi y permita a los usuarios invitados el acceso a su red Wi-Fi. El Tablero también le muestra si hay dispositivos con los controles parentales activados o si han recibido prioridad de acceso a la red Wi-Fi.

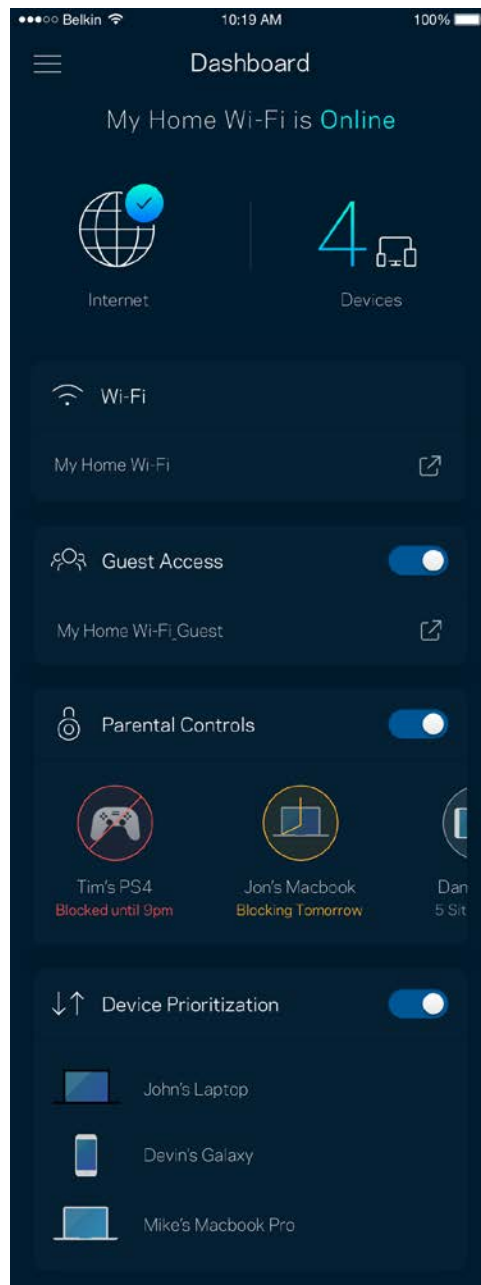
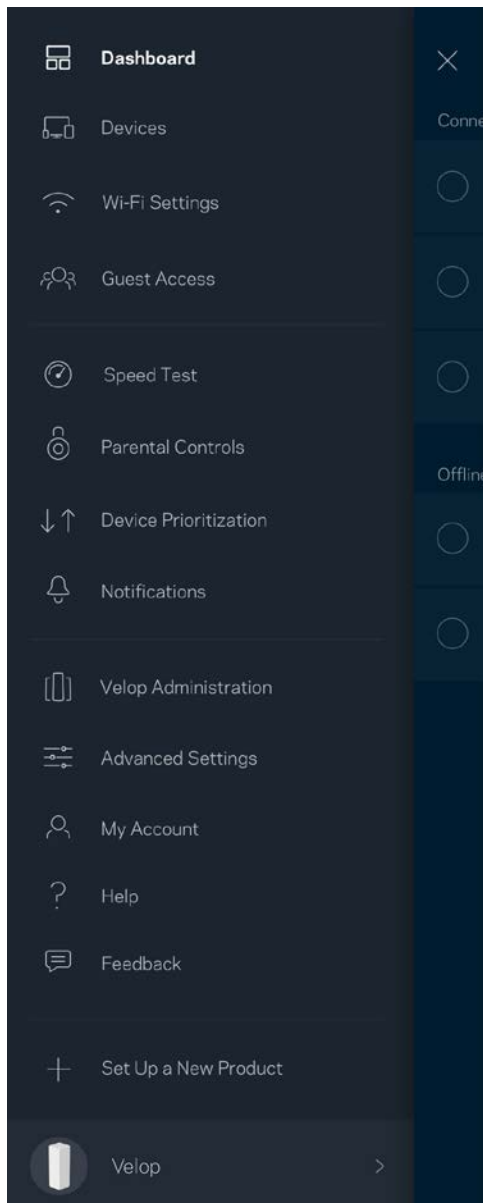

Dispositivos

Vea y modifique los detalles de todos los dispositivos conectados a su red Wi-Fi. Puede ver los dispositivos en su red principal y en su red de invitados o mostrar la información de cada dispositivo.

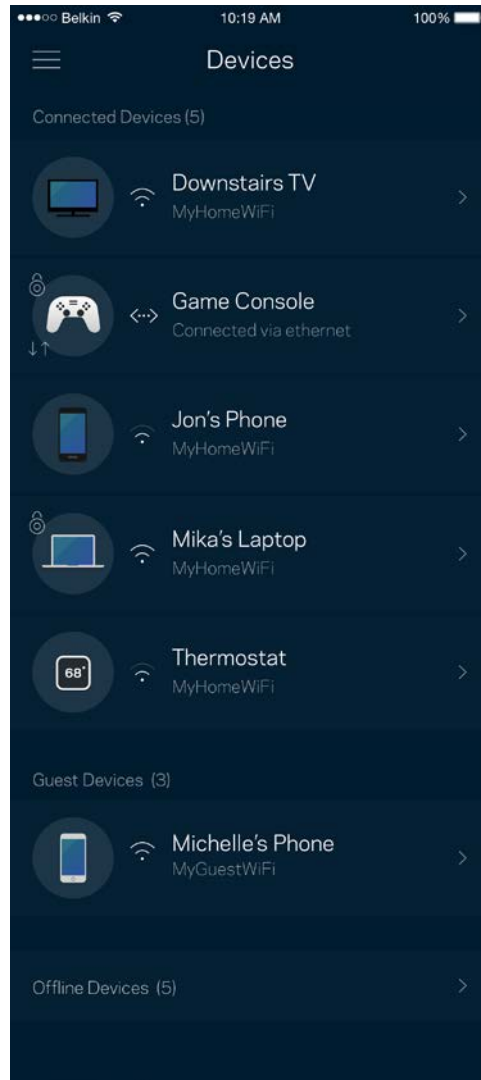
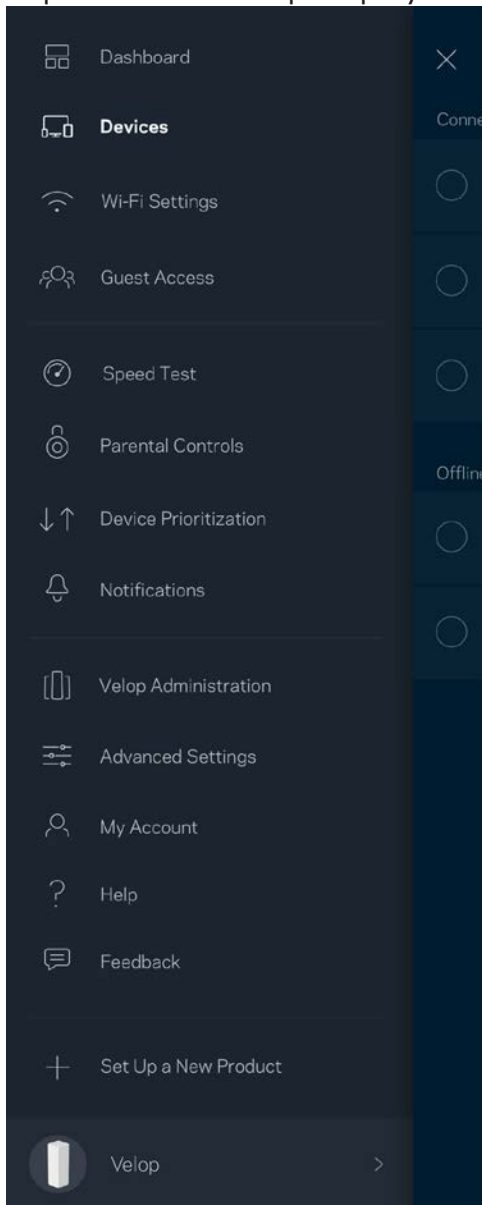

Para ver o cambiar los detalles de un dispositivo

Desde la pantalla de Dispositivos puede editar los nombres de los dispositivos y cambiar sus iconos. Puede también priorizar dispositivos, establecer controles parentales y ver los detalles de la red Wi-Fi. Pulse sobre cualquier dispositivo para ver sus detalles.

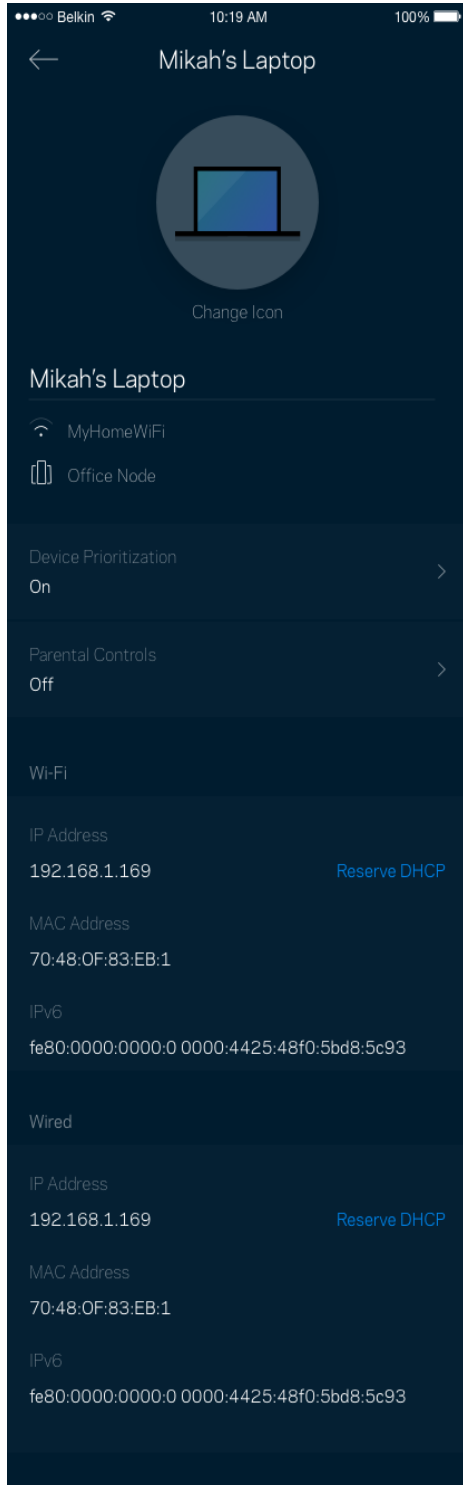

Configuración de Wi-Fi

Vea o cambie su nombre y contraseña de Wi-Fi y conecte dispositivos usando Wi-Fi Protected Setup™.

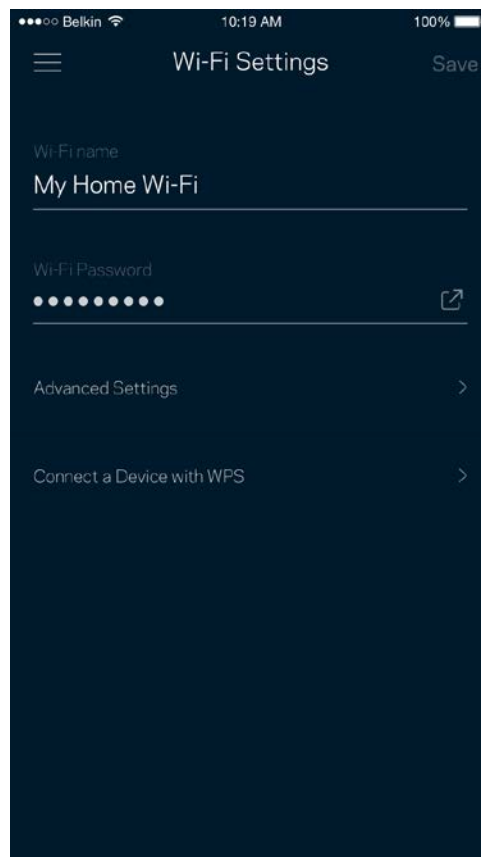
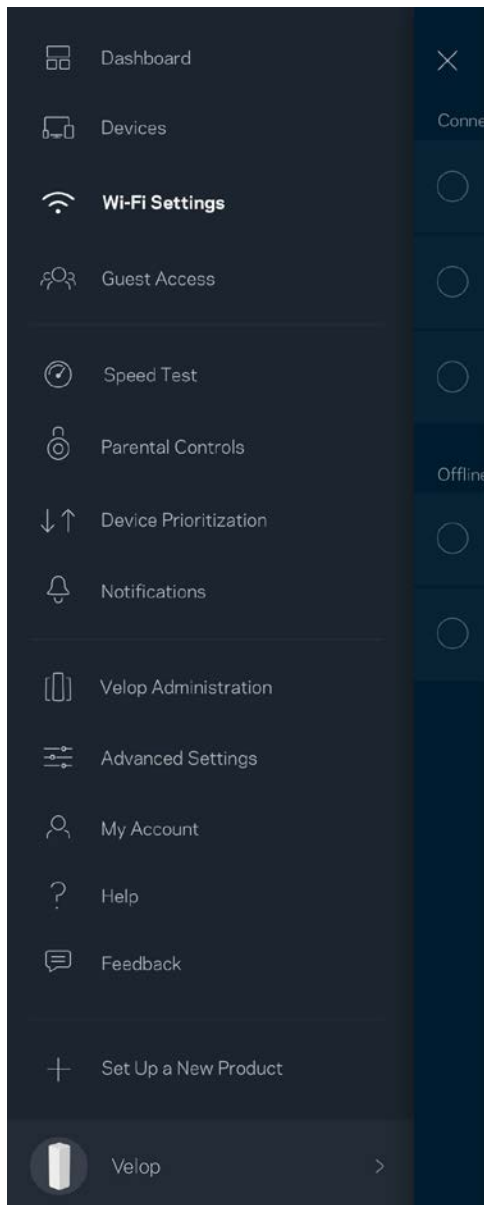

Configuración avanzada

Los usuarios avanzados pueden cambiar el tipo de seguridad y el modo Wi-Fi predeterminados. No cambie estos valores si no tiene mucha experiencia con redes Wi-Fi. El Buscador de Canal buscará los canales Wi-Fi más libres en su área para garantizar que obtiene el mejor desempeño de su sistema Velop. Si tiene más de un nodo en su sistema Velop el Buscador de Canal encontrará el mejor canal para cada nodo.

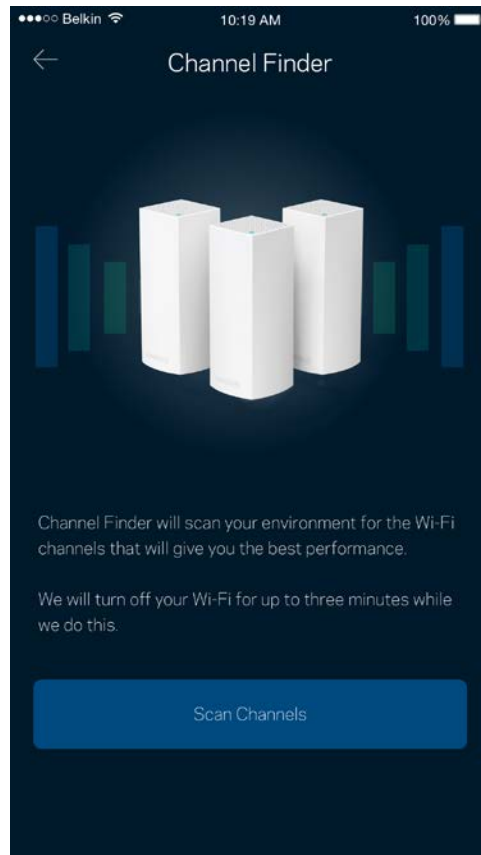
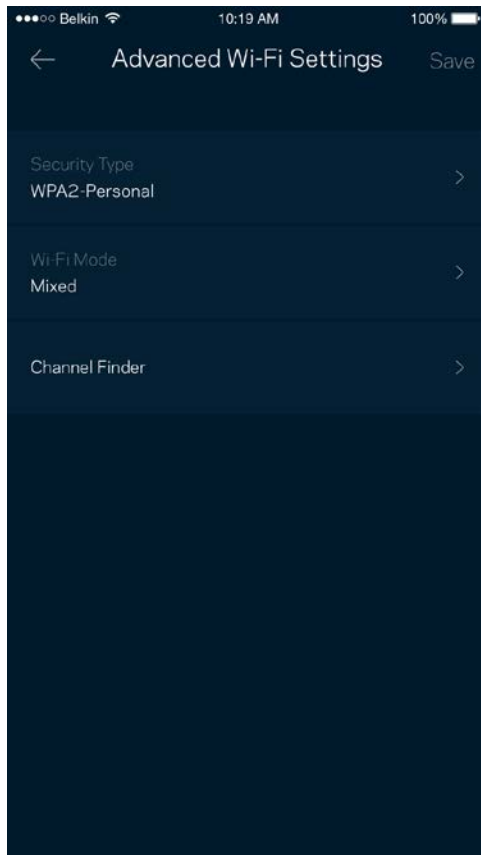

Conectar un dispositivo con WPS

Wi-Fi Protected Setup le permite conectar dispositivos inalámbricos fácilmente a su red Wi-Fi sin tener que ingresar manualmente los valores de configuración de seguridad.

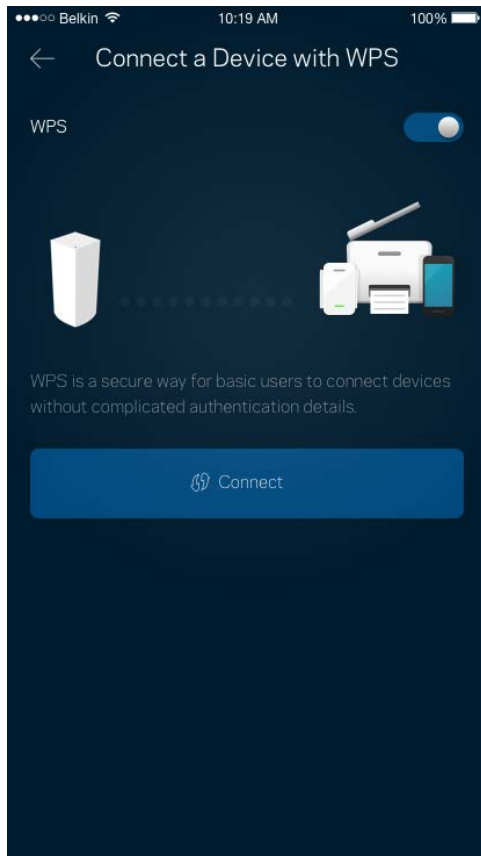

Acceso de Invitados

Use el Acceso de Invitados para permitir a sus invitados conectarse a Internet a la vez que restringe su acceso a otros recursos conectados a su red Wi-Fi. Envíe la contraseña por mensaje de texto o e-mail.

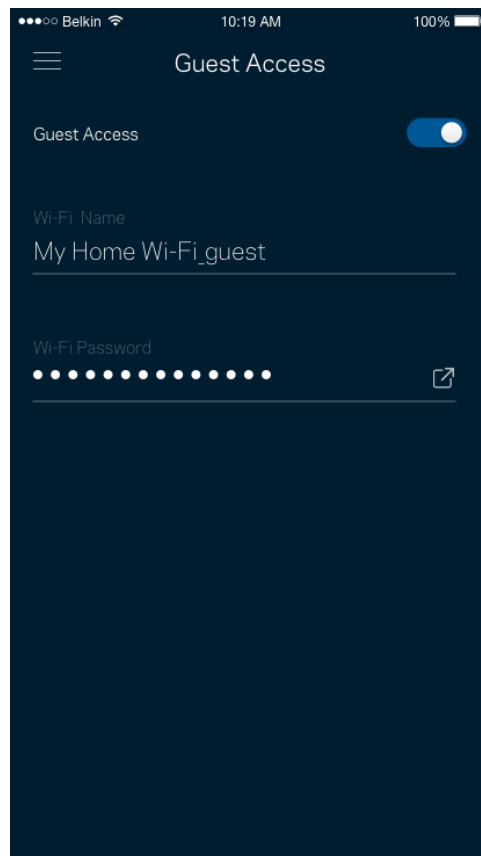
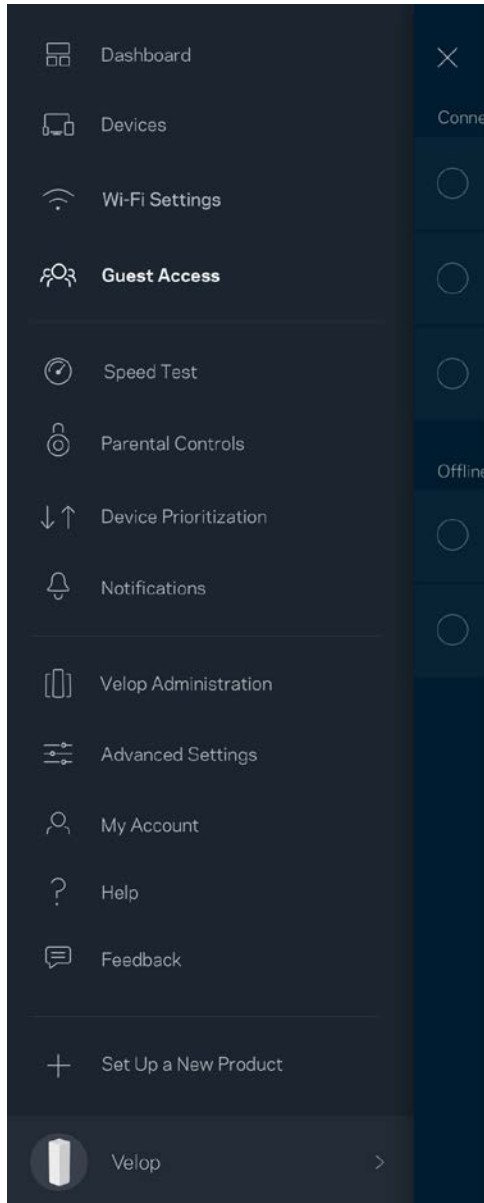

Prueba de Velocidad

Ejecute una prueba de velocidad para estar seguro de que está obteniendo la velocidad contratada. La Prueba de Velocidad también ayuda en la Priorización de Dispositivos porque sus resultados determinan cómo se distribuirá su conexión Wi-Fi entre los dispositivos priorizados.

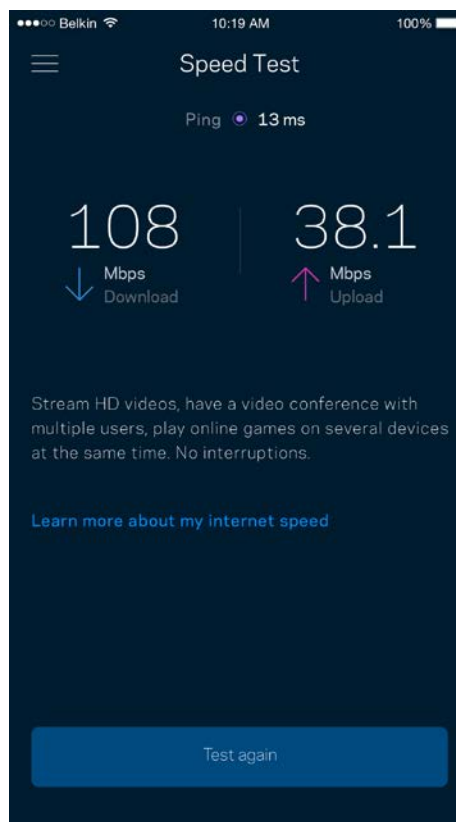
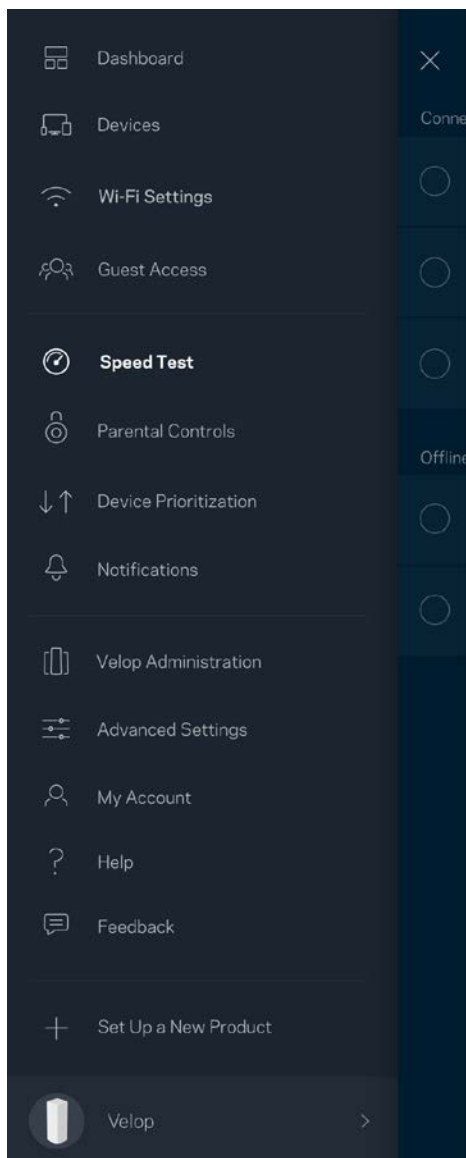

- **La velocidad de descarga** es la tasa a la que se transfiere el contenido de Internet a su sistema Velop.
- **La velocidad de subida** es la tasa a la que usted puede transferir contenido a Internet.

Nota: las velocidades de la conexión a Internet se determinan por una variedad de factores, incluyendo el tipo de cuenta del ISP, el tráfico local/global de internet y el número de dispositivos presentes en su hogar que comparten la conexión a Internet.

Controles Parentales

Los Controles Parentales le permiten regular el tiempo que sus hijos pasan en Internet y las actividades que realizan. Bloquee la conexión a Internet de dispositivos específicos o impida el acceso a determinados sitios web.

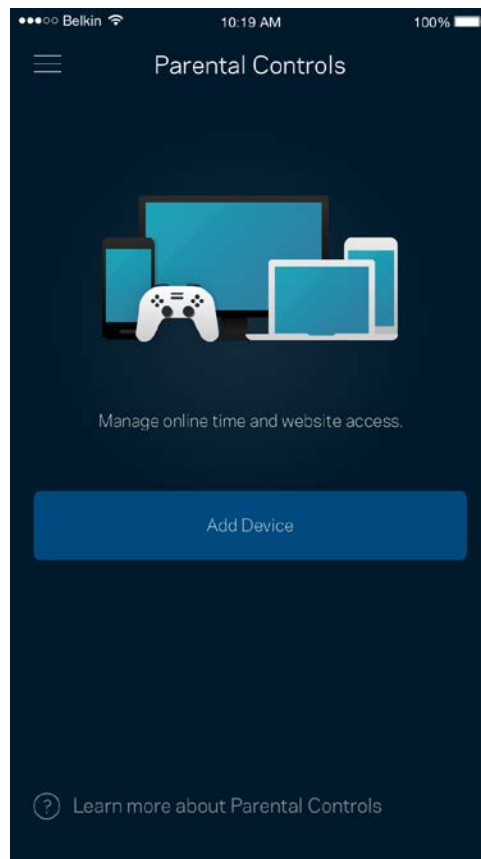
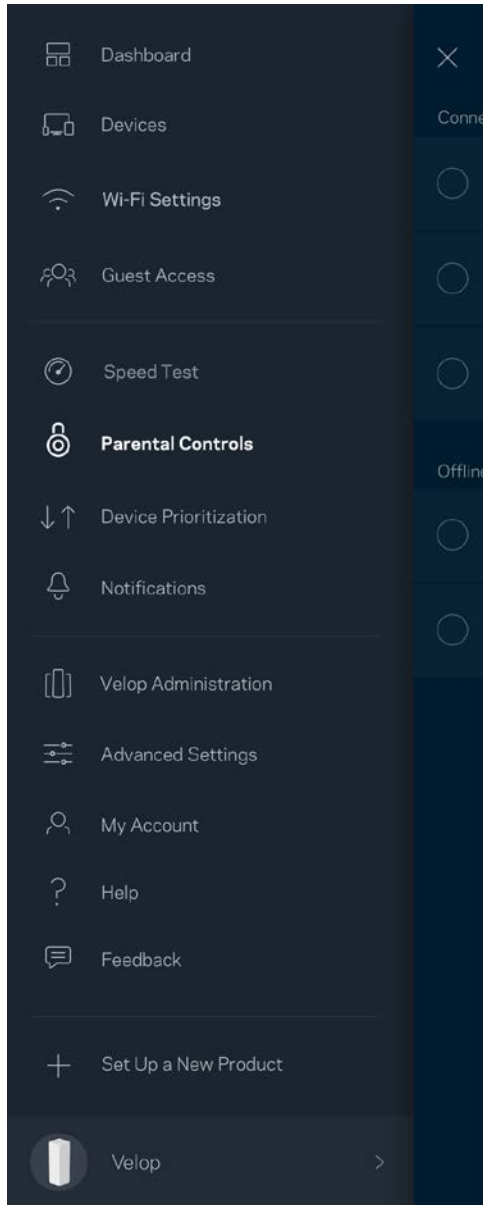

Priorización de Dispositivos

Seleccione hasta tres dispositivos como prioritarios para el uso de su conexión a Internet. Esos dispositivos, conectados por cable o inalámbricamente, siempre recibirán el mejor acceso a la red cuando estén conectados. Velop ejecuta una prueba de velocidad para determinar cómo distribuir óptimamente su Wi-Fi a los dispositivos que han recibido prioridad. Los dispositivos restantes compartirán la capacidad sobrante. Los dispositivos priorizados aparecen en el Tablero.

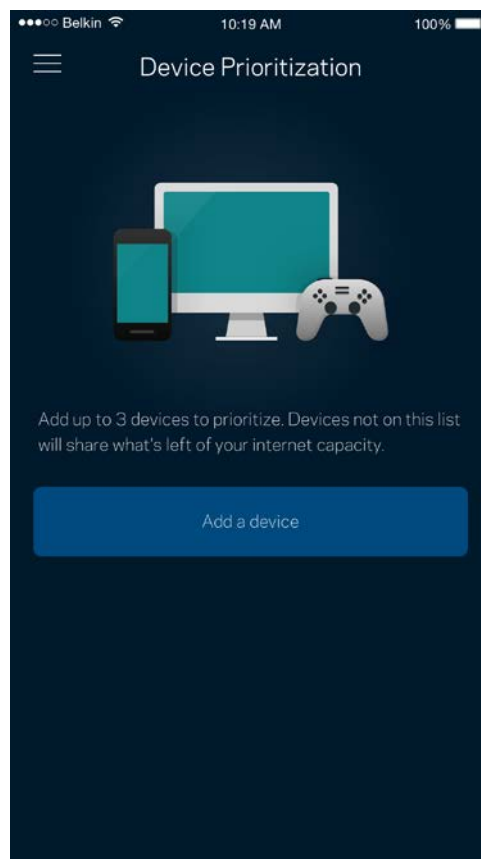
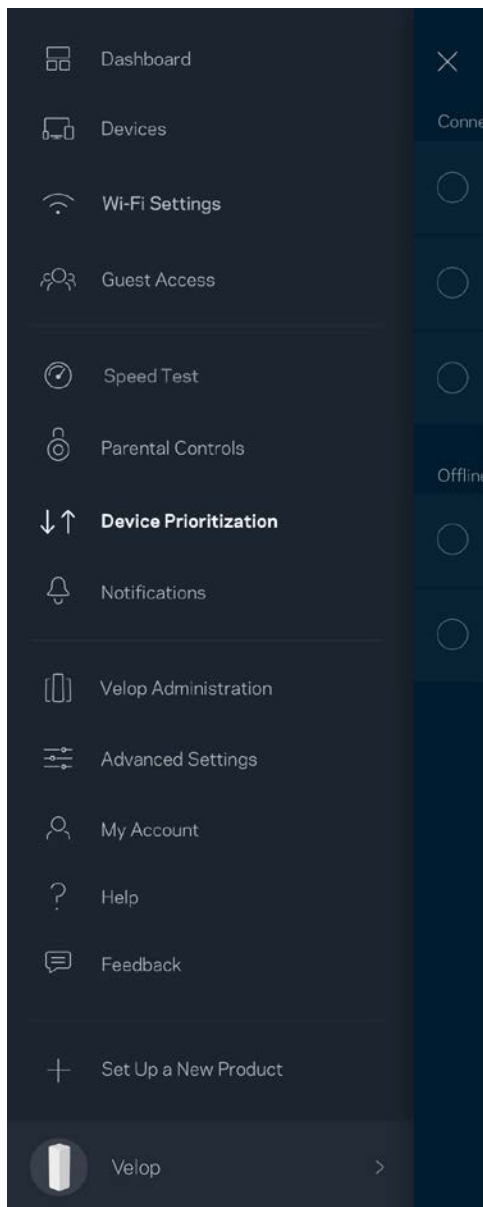

Notificaciones

Velop puede notificarle cuando algún nodo de su sistema se haya desconectado. También le puede pedir a Velop que lo alerte cuando un nodo se conecta mediante un cable Ethernet a otro nodo y está listo para la instalación. Debe activar las notificaciones en la configuración de su dispositivo móvil para autorizar las notificaciones de Velop.

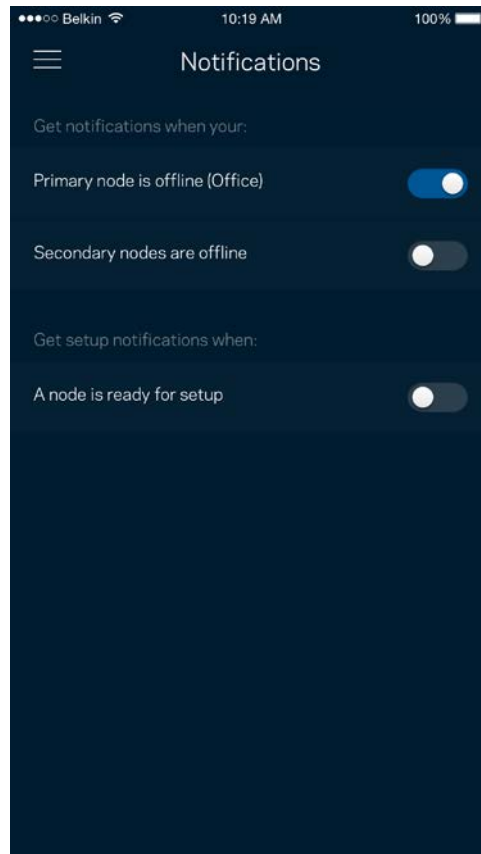
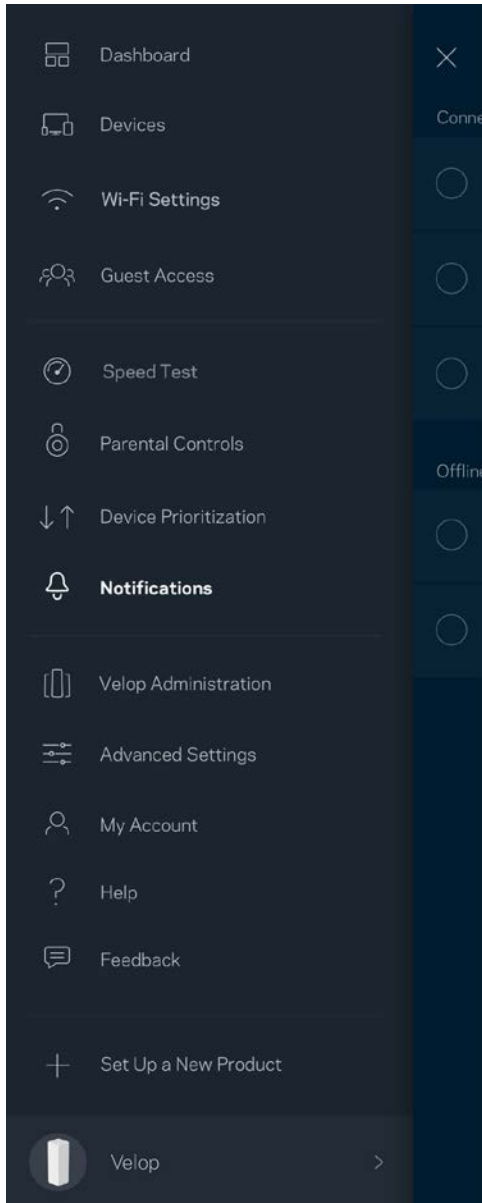

Administración de Velop

Utilice la pantalla de Administración de Velop para cambiar la contraseña del administrador y el inicio de la contraseña y para verificar varios identificadores (número de modelo, número de serie y detalles de la IP) de todos los nodos en su red Wi-Fi.

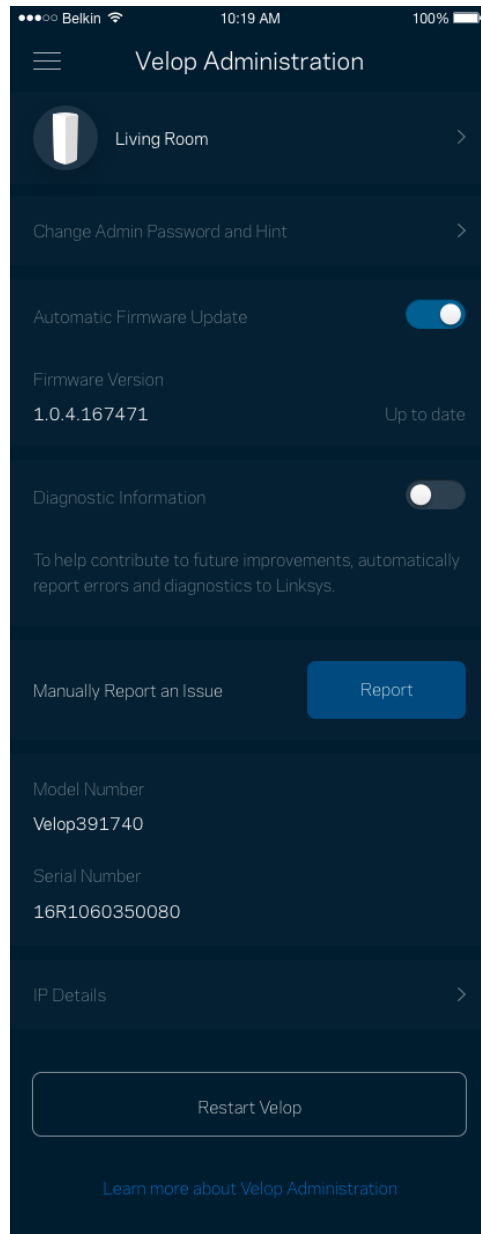
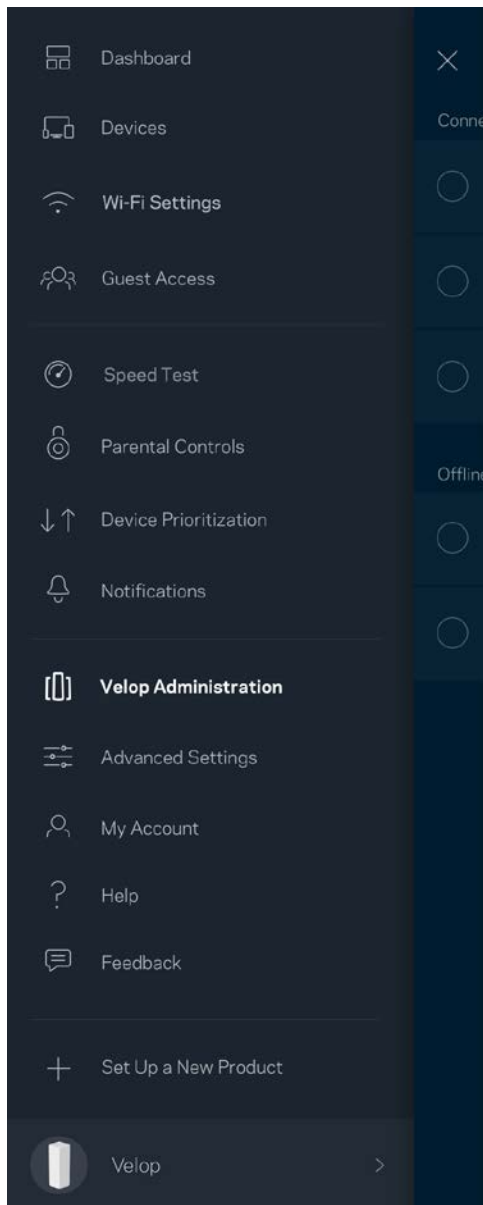

Active la opción de informar automáticamente a Linksys sobre fallos del sistema para contribuir a mejorar la experiencia Wi-Fi. También puede informar a Linksys de manera manual sobre problemas específicos.

La siguiente información se enviará junto con su descripción del problema:

<ul style="list-style-type: none">• Versión de la aplicación	<ul style="list-style-type: none">• Tipo de Inicio de Sesión (<i>nube: muestra la dirección de e-mail asociada, local: muestra "Velop admin"</i>)
<ul style="list-style-type: none">• Modelo del dispositivo	<ul style="list-style-type: none">• Tipo de Conexión WAN (<i>muestra Wi-Fi o Ethernet</i>)
<ul style="list-style-type: none">• Versión del Sistema Operativo del dispositivo	<ul style="list-style-type: none">• Hora: fecha (<i>mes/día/año, hora, zona horaria</i>)

Configuración avanzada

Configuración de Internet

Usted puede elegir cómo se conecta su sistema Velop a Internet. La manera predeterminada es *Configuración Automática - DHCP*. Otros tipos de conexión dependen de su proveedor de servicios de Internet o de cómo planea usar su sistema Velop. Los usuarios avanzados pueden utilizar la *Configuración Adicional* para clonar las direcciones MAC y establecer la MTU (unidad máxima de transmisión).

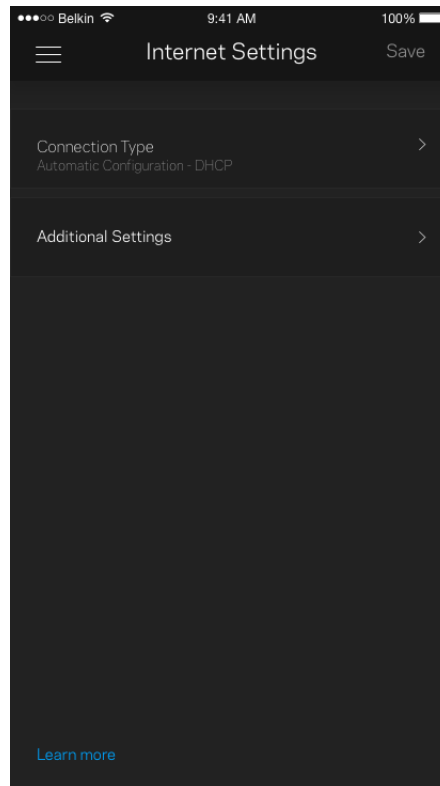
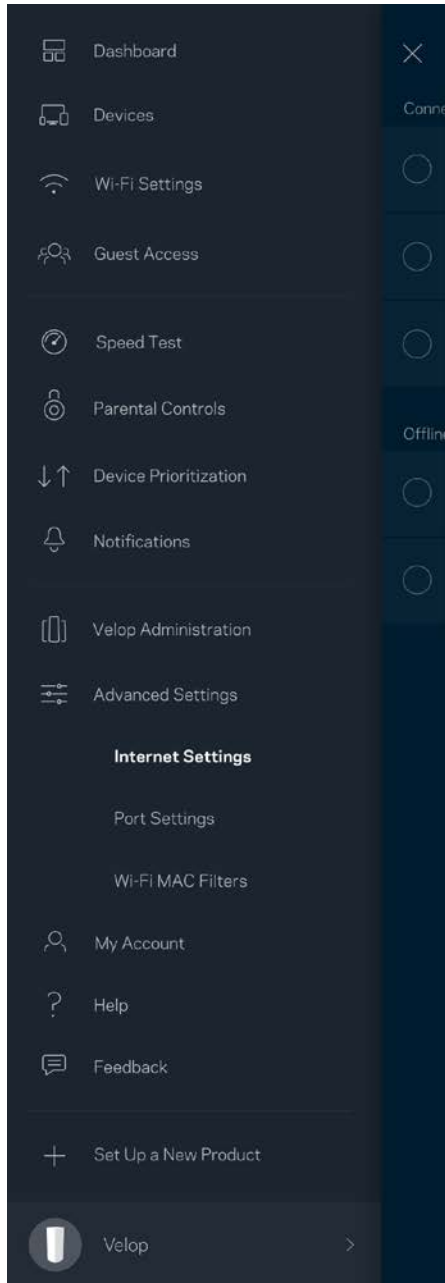

Configuración de puertos

El reenvío de puertos, para un puerto único, múltiples puertos o un rango de puertos, envía el tráfico entrante en un puerto o puertos específicos a un dispositivo o puerto específico en su red Wi-Fi. Con el desencadenador de rango de puertos, Velop observa los datos salientes en números de puerto específicos. Velop recuerda la dirección IP del dispositivo que solicita los datos, de modo que al regresar, los datos solicitados se envían nuevamente al dispositivo correcto.

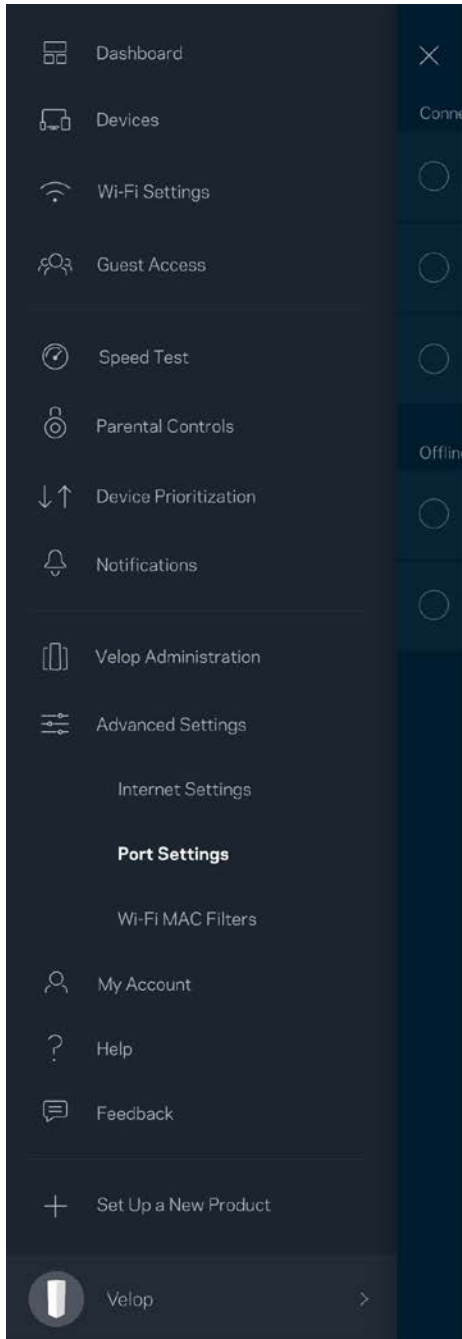

Filtros MAC Wi-Fi

Cada dispositivo de red tiene una dirección MAC (control de acceso al medio) única de 12 dígitos. Puede crear una lista de direcciones MAC y luego permitir o denegar esos dispositivos en su red Wi-Fi.

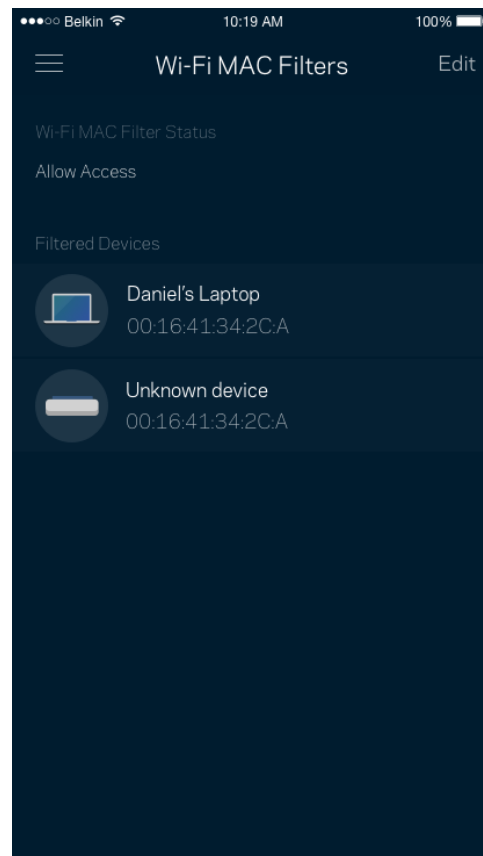
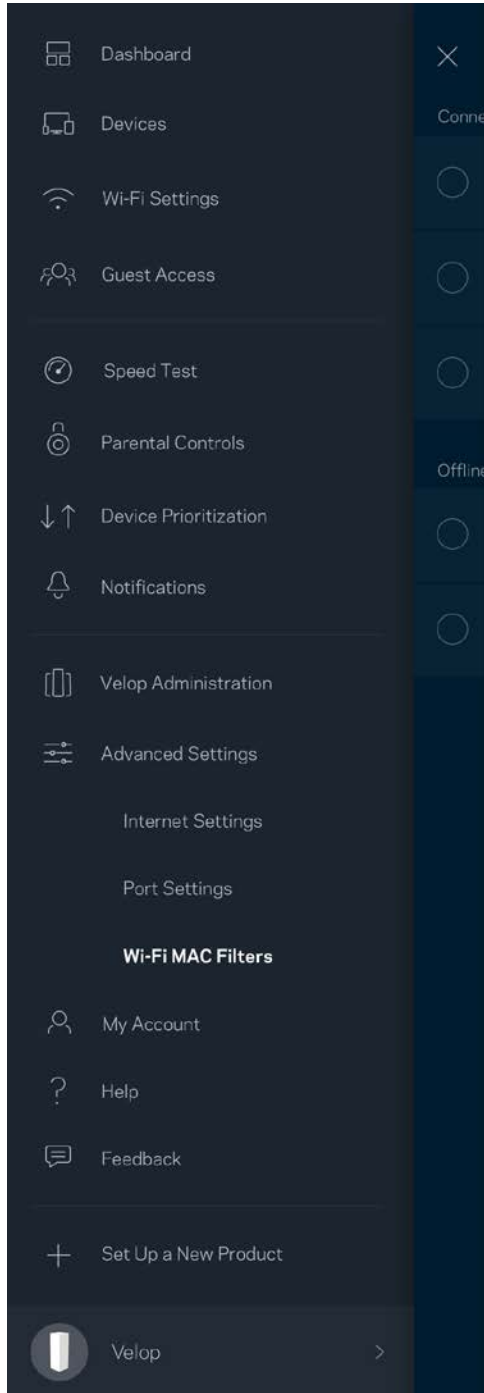

Mi cuenta

Cambie su contraseña de cuenta Linksys y active la opción de recibir las últimas noticias y ofertas de Linksys.

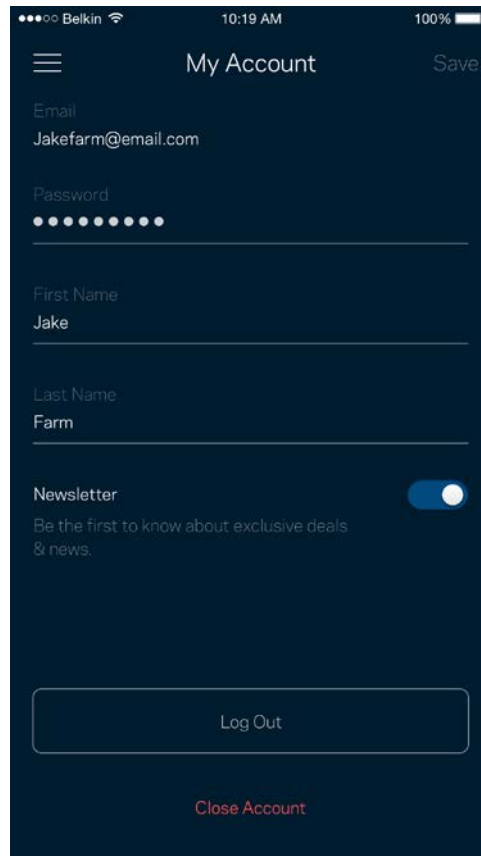
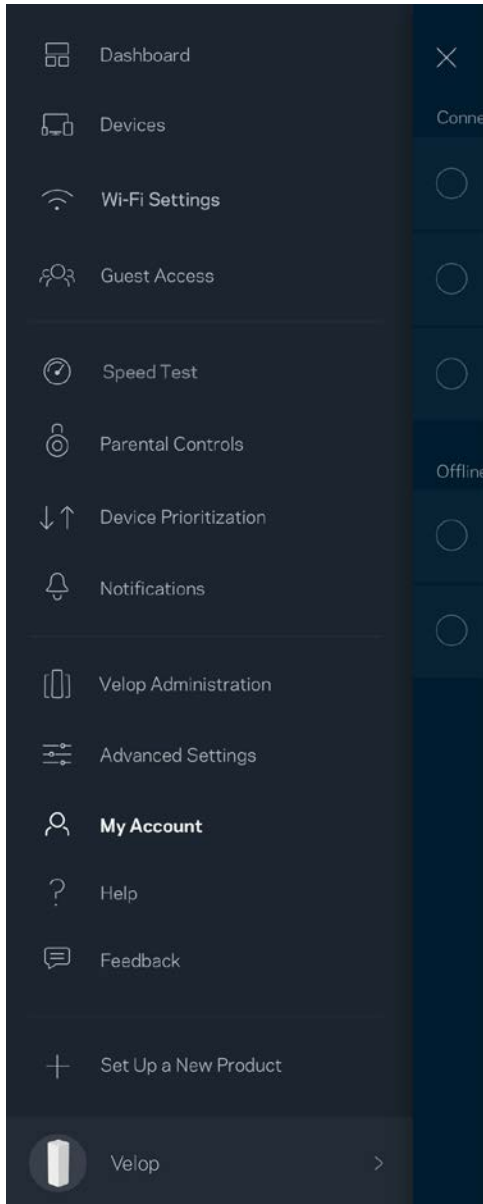

Ayuda

¿Tiene problemas con la aplicación? ¿Sólo necesita un poco más de información acerca de una función? Pulse sobre Ayuda para recibir una explicación.

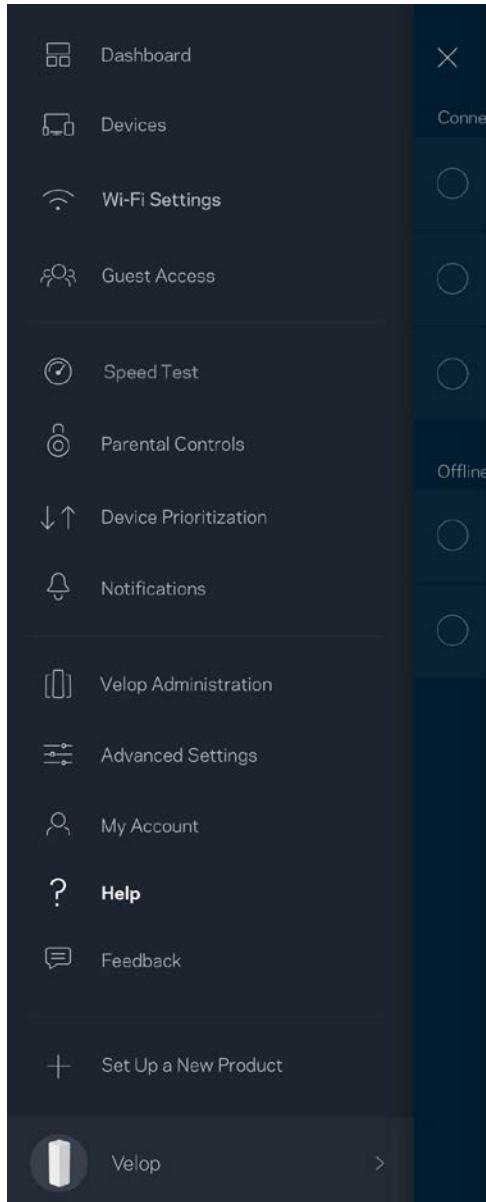

Su opinión

Aquí tiene su oportunidad de decirnos su opinión. Evalúe la aplicación en su tienda de aplicaciones, envíenos una sugerencia o infórmenos sobre cualquier problema que le esté impidiendo tener una gran experiencia.

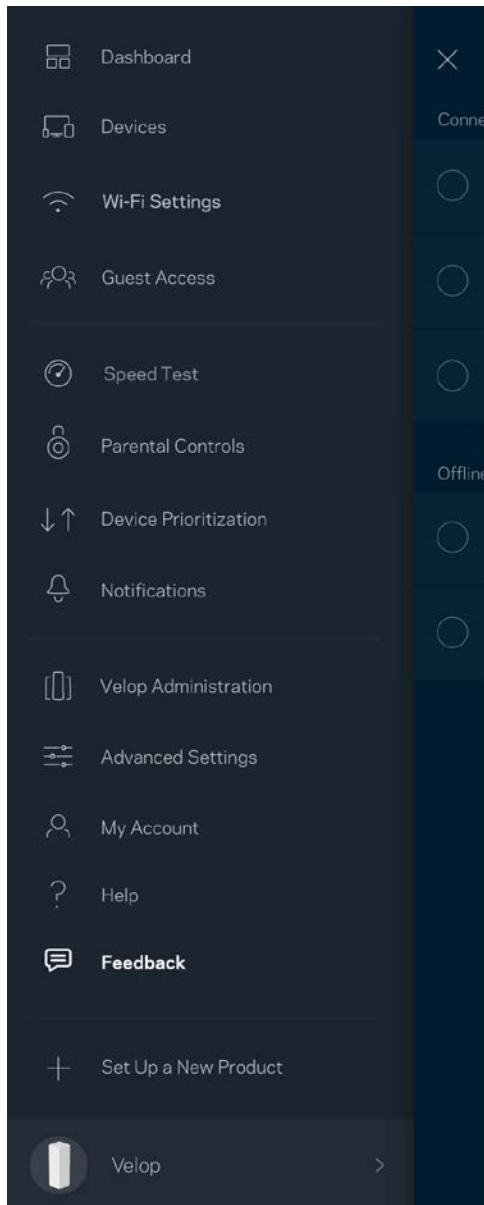

Conectar directamente a Velop

Aunque no esté conectado a Internet todavía puede acceder a su sistema Velop. Conecte a su nombre Wi-Fi, abra la aplicación Linksys y pulse en *Iniciar sesión con la Contraseña del Administrador* en la parte inferior de la pantalla. No podrá acceder a su cuenta Linksys Wi-Fi cuando no esté conectado a Internet.

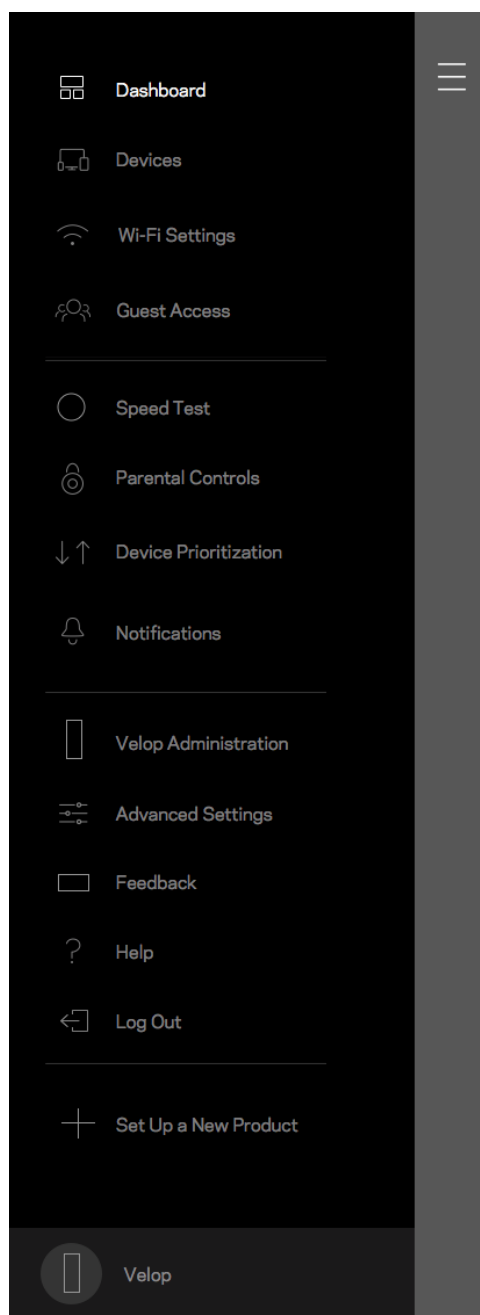
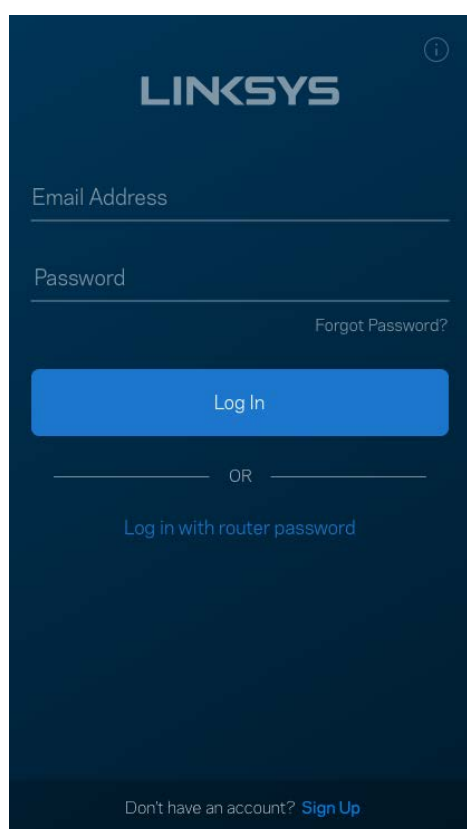

Contraseña del administrador de Velop

Durante la instalación generamos una contraseña segura del administrador de Velop. Para cambiarla pulse en *Administración de Velop* y en *Cambiar Contraseña e inicio del Admin*.

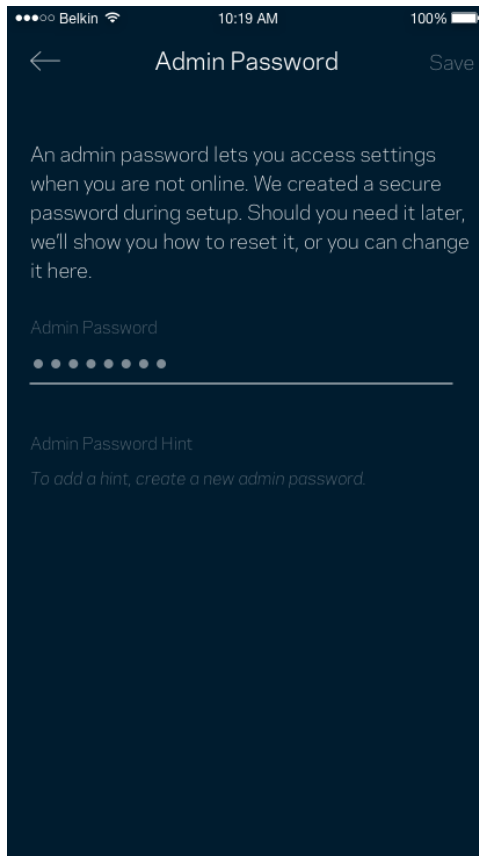

Para mantener seguro su sistema Velop le enviaremos un e-mail si alguien modifica la contraseña del administrador.

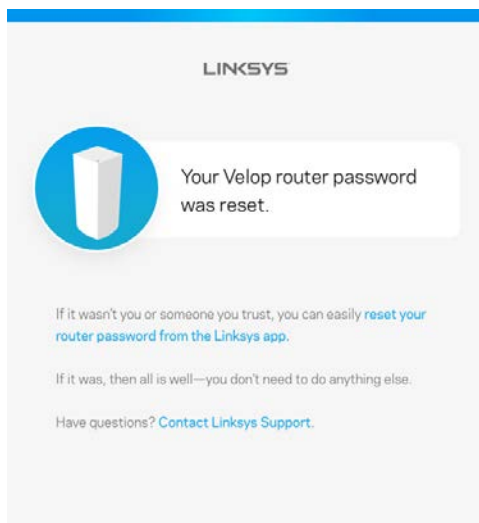

Cómo restablecer las configuración predeterminada de fábrica

Nunca debería tener que realizar un reinicio a la configuración predeterminada de fábrica de su Velop, es un proceso muy laborioso. Un reinicio de la configuración de fábrica restaura su sistema Velop al estado en el que estaba cuando lo sacó de su caja y requiere que realice el proceso de instalación de nuevo. Todos los valores de configuración que usted ha personalizado durante la instalación y posteriormente, cosas como el nombre de Wi-Fi, las contraseñas o el tipo de seguridad, serán borrados. Todos los dispositivos inalámbricos se desconectarán de su red Wi-Fi.

Para reiniciar Velop a la configuración predeterminada de fábrica:

- Con el nodo conectado a la red eléctrica y encendido presione y mantenga presionado el botón Reset (Reinicio) en la base del mismo. La luz de la parte superior del nodo se encenderá en rojo y se apagará con parpadeos graduales. No deje de presionar el botón hasta que la luz se haya apagado completamente y se vuelva a encender en color rojo brillante.

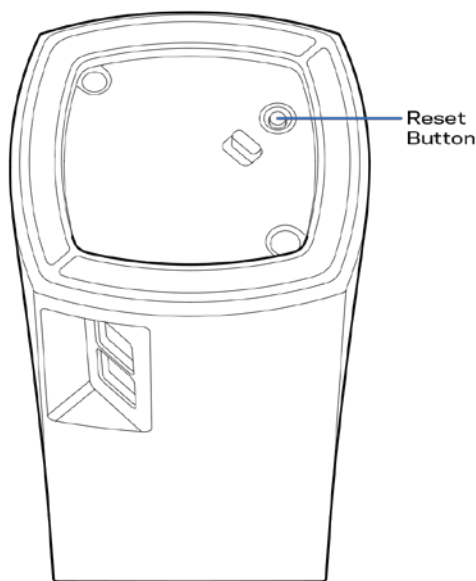

Nota: si tiene más de un nodo en su sistema Velop es posible que tenga que restaurar la configuración predeterminada de fábrica en cada uno de ellos. Puede hacer esto restaurando la configuración de fábrica del nodo principal; la restauración de la configuración de fábrica de todos los demás nodos se realizará automáticamente.

Especificaciones

Linksys Velop

Nombre de modelo	Velop
Número de modelo	WHW01/VLP01
Velocidad del puerto del conmutador	10/100/1000 Mbps
Frecuencia de radio	2,4 GHz y 5 GHz
Número de antenas	3
Puertos	Electricidad, Ethernet
Botones	Energía, Reset (Reinicio)
Luces LED	Una luz multicolor para informar sobre la electricidad y el estado
Funciones de seguridad	WPA2-Personal
Bits de clave de seguridad	Cifrado de hasta 128 bits

Características

Dimensiones	78,74 mm x 78,74 mm x 139,7 mm (3,1" x 3,1" x 5,5")
Peso de la unidad	320 g (0,71 lbs)
Potencia	12 V, 1 A
Certificaciones	FCC, IC, CE, Wi-Fi (IEEE 802.11a/b/g/n/ac)
Temperatura de funcionamiento	De 0 a 40° C
Temperatura de almacenamiento	De -20 a 60° C
Humedad de funcionamiento	Entre 10 y 80 % de humedad relativa, sin condensación
Humedad de almacenamiento	Entre 5 y 90 % sin condensación

Notas:

Para obtener información sobre las regulaciones, la garantía y la información de seguridad vaya a Linksys.com/support/Velop.

Las presentes especificaciones están sujetas a modificaciones sin previo aviso.

Máximo rendimiento conforme a las especificaciones IEEE Standard 802.11. El rendimiento real de la capacidad de la red inalámbrica, la velocidad de los datos, el alcance y el área de cobertura pueden variar. El rendimiento depende de muchos factores, condiciones y variables, tales como la distancia desde el punto de acceso, el volumen del tráfico de red, la construcción y sus materiales, el sistema operativo utilizado, la combinación de productos inalámbricos, las interferencias y otras condiciones adversas.

Visite linksys.com/support/Velop para nuestra galardonada asistencia técnica.

BELKIN, LINKSYS y muchos otros nombres de productos y logotipos son marcas registradas del grupo de compañías de Belkin. Las marcas registradas de terceros mencionadas son propiedad de sus respectivos propietarios.

© 2018 Belkin International, Inc. y/o sus afiliadas. Todos los derechos reservados.

LNKPG-00519 Rev A00

LINKSYS

Kasutusjuhend

Velop

WHW01/VLP01

Sisukord

Toote ülevaade	3
Ülaltvaade/Altvaade	3
Tagasi	4
Altvaade	5
Kust leida lisaabi?	6
Seadistamine	7
Vajalikud tegevused	8
Velopi süsteemi seaded	12
Logige oma Linksys Smart Wi-Fi pilvekontosse	12
Esipaneel	13
Seadmed	14
Seadmete üksikasjade vaatamine või muutmine	15
Wi-Fi seaded	16
Täpsemad seaded	17
Ühendage seade WPS-iga	18
Külalise juurdepääs	19
Kiirustest	20
Vanemlik järelevalve	21
Seadmete tähtsuse järjekorda seadmine	22
Teated	23
Velopi administratsioon	24
Täpsemad seaded	26
Internetiseaded	26
Pordi seaded	27
Minu konto	29
Abi	30
Tagasiside	31
Looge ühendus otse Velopi süsteemiga	32
Velopi administraatori parool	33
Kuidas lähtestada tehase seadeid?	34
Tehnilised andmed	35
Linksys Velop	35
Keskkondlik	35

Toote ülevaade

Ülaltvaade/Altvaade

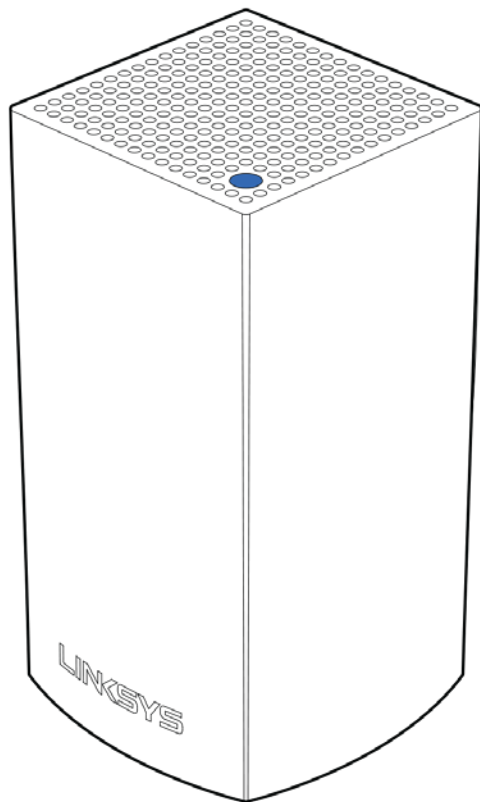

Võrgusõlme peal asuv tuli annab teavet võrgusõlme töö kohta.

Tule kirjeldus	Staatus
Vilkuv sinine	Võrgusõlm alustab tööd
Pidev sinine	Võrgusõlm töötab edukalt
Vilkuv lilla	Võrgusõlm loob ühendust telefoniga, et alustada seadistust
Pidev lilla	Võrgusõlm on seadistamiseks valmis
Vilkuv punane	Võrgusõlm kaotas ühenduse peamise võrgusõlmega
Pidev punane	Võrgusõlm kaotas ühenduse internetiga
Pidev kollane	Võrgusõlm on liiga kaugel teisest võrgusõlmest, mis on ühendatud teie Velopi süsteemi

Tagasi

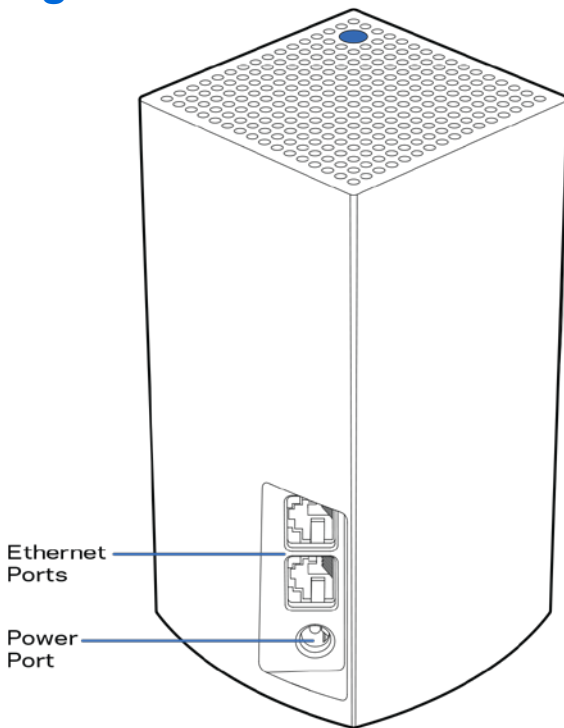

Etherneti pordid – ühendage teiste juhtmetega seadmetega oma võrgus etherneti kaablite abil. Üks võrgusõlm teie Velopi süsteemis peab olema ühendatud teie modemi või modemi ruuteriga. Võrgusõlmed teavad, kas nad on ühendatud modemi või kliendi seadmega.

Märkus – parima tulemuse saavutamiseks kasutage etherneti pordi ühendamiseks CAT5e või suurema kiirusega kaablit.

Toiteport – ühendage komplektis olev vahelduvvooluadapter selle pordiga.

Altvaade

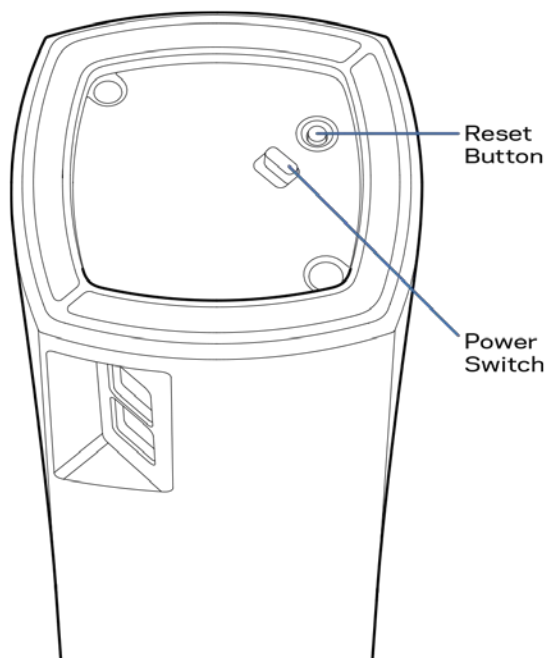

Lähtestamisnupp – tehase vaikeseadete lähtestamiseks vajutage ja hoidke nuppu all, kuni võrgusõlme peal asuv tuli muutub punaseks, kustub ja põleb taas punaselt.

Toitelüliti – vajutage võrgusõlme sisse lülitamiseks | (sees).

Abi

Kust leida lisaabi?

- Aadressil Linksys.com/support/Velop
- Linksyse rakenduse tugi (käivitage rakendus ja klõpsake põhimenüüs „Help“ (Abi))

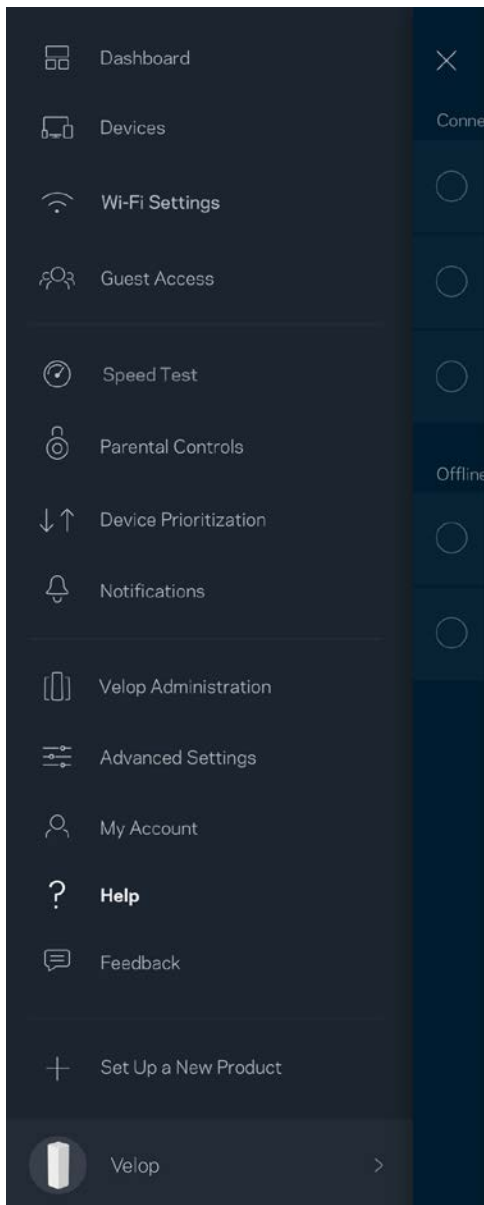

Märkus - kolmanda osapoole tarkvara litsentse ja teatise, mida selles tootes kasutatakse, saate vaadata veebilehelt <http://support.linksys.com/en-us/license>. Võtke ühendust aadressil <http://support.linksys.com/en-us/gplcodecenter>, kui teil on küsimusi või soovite GNU avaliku litsentsi lähtekoodi.

Seadistamine

Laadige alla Linksysse rakendus. Rakendust on vaja Velopi süsteemi seadistamiseks.

Küllastage seadmes olevat rakenduste poodi ja sisestage otsisõna „Linksys“.



Installige ja avage rakendus ning järgige juhiseid.

Märkus— enne allalaadimist veenduge, et rakendus töötab teie Apple iOS või Android OS versiooniga.

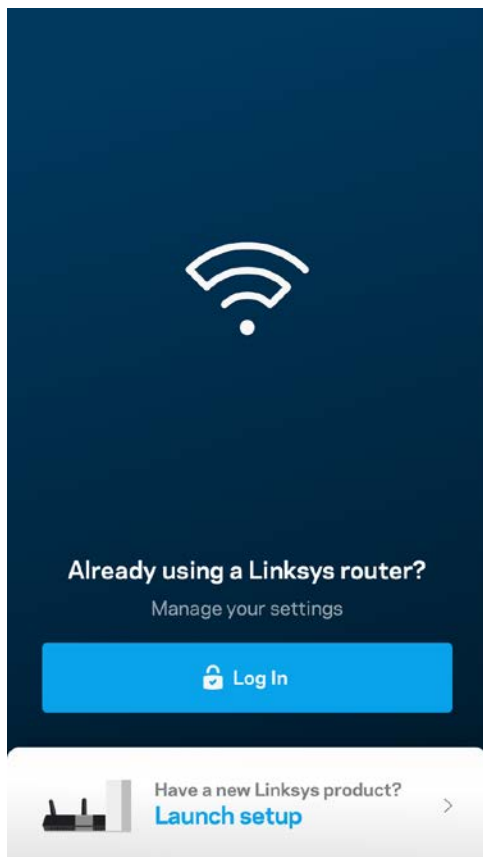

Seadistamise ajal loote Linksys Smart Wi-Fi konto, et saaksite igal pool, kus on internetiühendus, rakenduse abil oma Velopi süsteemi seadeid vaadata või muuta.

Mõned paljude tegevuste seast, mida Linksys Smart Wi-Fi abil teha saate:

- muuta oma Wi-Fi nime ja parooli
- seadistada külalise juurdepääsu
- ühendada seadmed WPS-i kaudu Wi-Fi võrguga
- blokeerida internetti läbi vanemliku järelevalve
- testida internetiühenduse kiirust

Märkus - seadistamise ajal saadame teile kinnitava e-kirja. Kasutades oma koduvõrku, klõpsake e-kirjas oleval lingil.

Rakendusel põhinev seadistamise protsess teeb töö teie eest ära, v.a toitekaabli ja Etherneti kaabli ühendamine. Kui ühendus on loodud, kasutage rakendust, et isikupärastada oma Wi-Fi võrku ning anda sellele nimi ja parool. Võite ka võrgusõlmedele vastavalt asukohtadele nimed anda. Nii saate harva esineva vajaduse korral neid identifitseerida.

Vajalikud tegevused

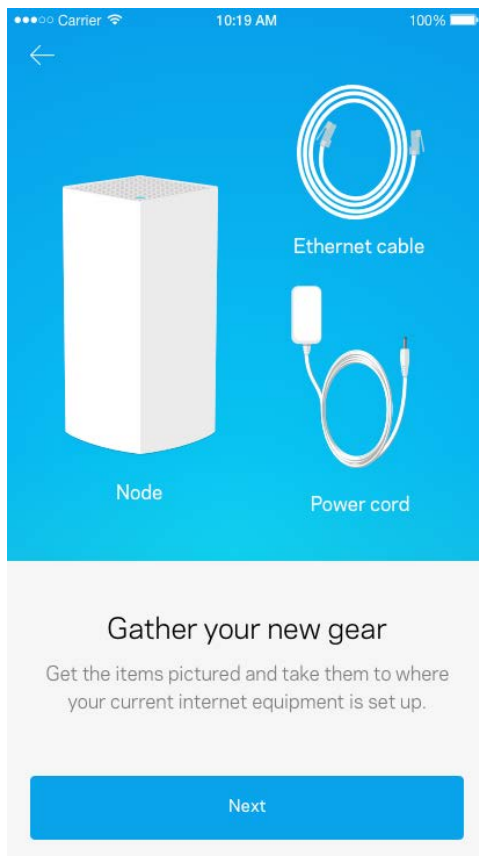

Leidke modemale või modemruuterile lähim toiteallikas. Ühendage esimese võrgusõlmega.

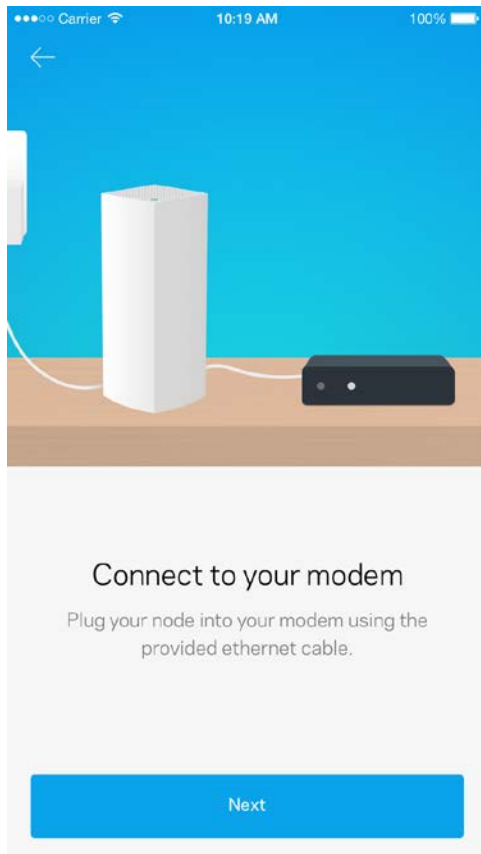

Kui teil on rohkem kui üks võrgusõlm, siis saate neid üles seada teise töötava võrgusõlme raadiuses. Ainult üks võrgusõlm peab olema modemi või modemruuteriga juhtmega ühendatud. Ärge muretsege, sest rakendus aitab teil võrgusõlmed üles seada.

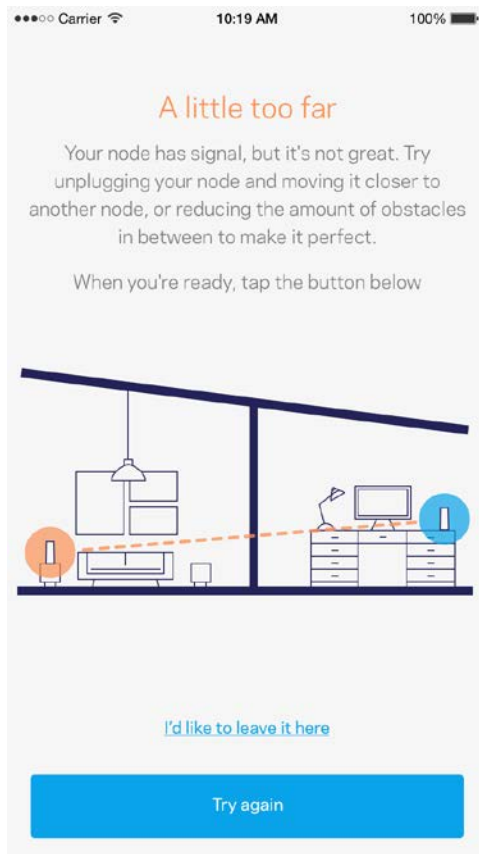

Printige see leht välja ning Wi-Fi ja konto andmete meeles pidamiseks kirjutage need tabelisse.
Hoidke oma märkmeid ohutus kohas.

Wi-Fi nimi	
Wi-Fi parool	
Administraatori parool	
Külalisvõrgu nimi	
Külalisvõrgu parool	
Linksys Smart Wi-Fi kasutajanimi	
Linksys Smart Wi-Fi parool	

Velopi süsteemi seaded

Linksysse rakenduse abil saate vaadata või muuta Velopi süsteemi seadeid, et teha oma Wi-Fi võrk veel turvalisemaks või parandada ühendust seadme või mänguga. Pääsete seadetele ligi igal pool maailmas, kus on internetiühendus, aga koduvõrgus on Velopi süsteemi seadetele juurdepääs tagatud ka võrguväliselt.

Logige oma Linksys Smart Wi-Fi pilvekontosse

1. Avage Linksysse rakendus.

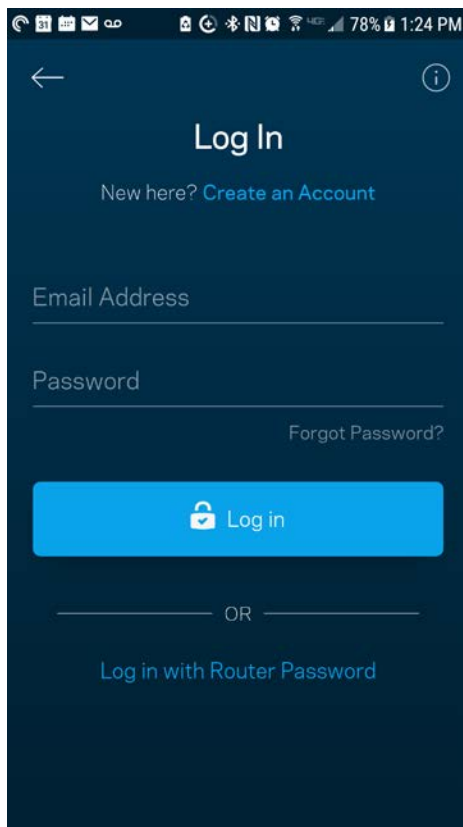

2. Sisestage e-posti aadress, mida kasutasite oma konto loomisel.
3. Sisestage konto parool.
4. Puudutage valikut „Log in“ (Logi sisse).

Esipaneel

Esipaneel on teie Wi-Fi võrgu hetkepilt. Vaadake, kui palju seadmeid on teie Velopi süsteemi ühendatud. Jagage Wi-Fi parooli ja lubage külalistel oma Wi-Fi võrku siseneda. Esipaneel näitab ka, millistel seadmetel on määratud vanemlik järelevalve või millised seadmed on Wi-Fi võrgu kasutamiseks eelisjärjekorras.

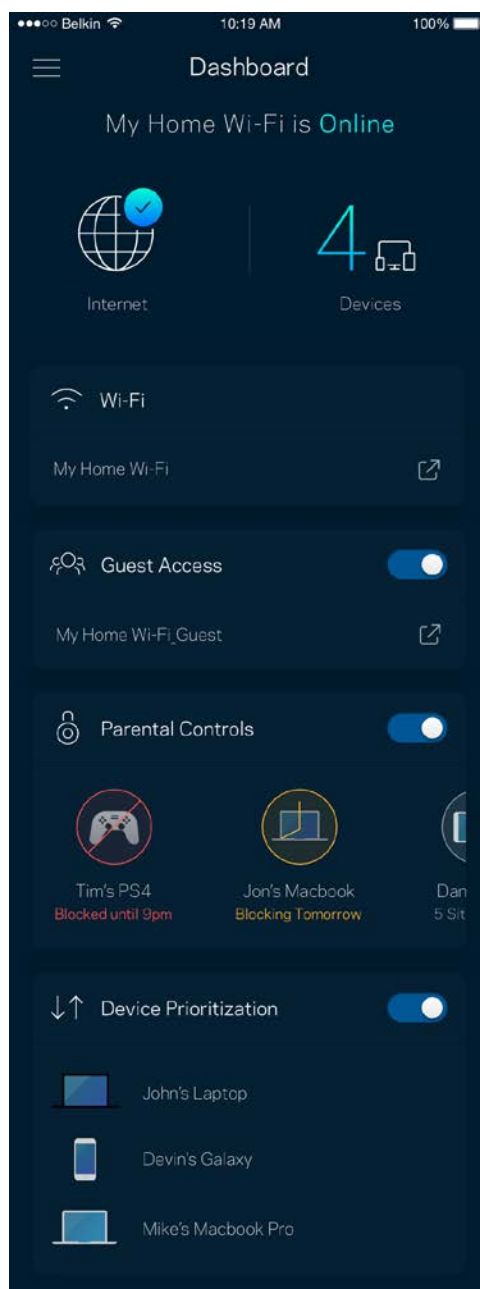
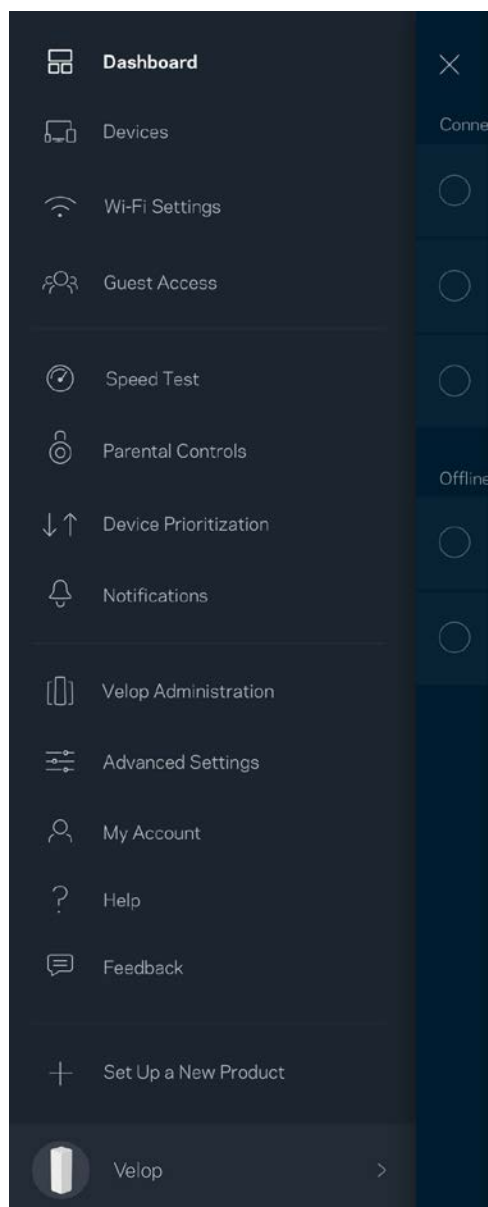

Seadmed

Vaadake ja muutke kõikide Wi-Fi võrguga ühendatud seadmete üksikasju. Võite vaadata seadmeid oma põhivõrgus ja külalisyõrgus või kuvada teavet iga seadme kohta.

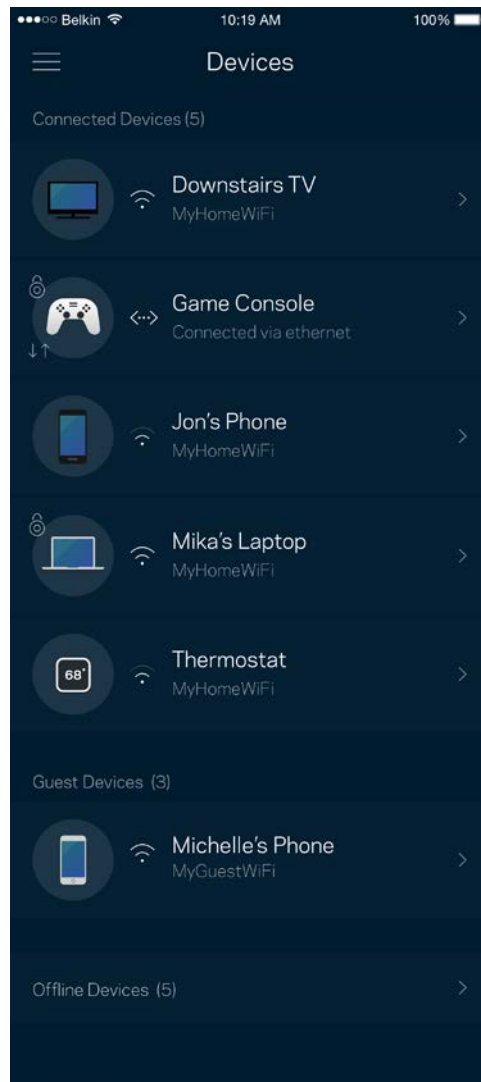
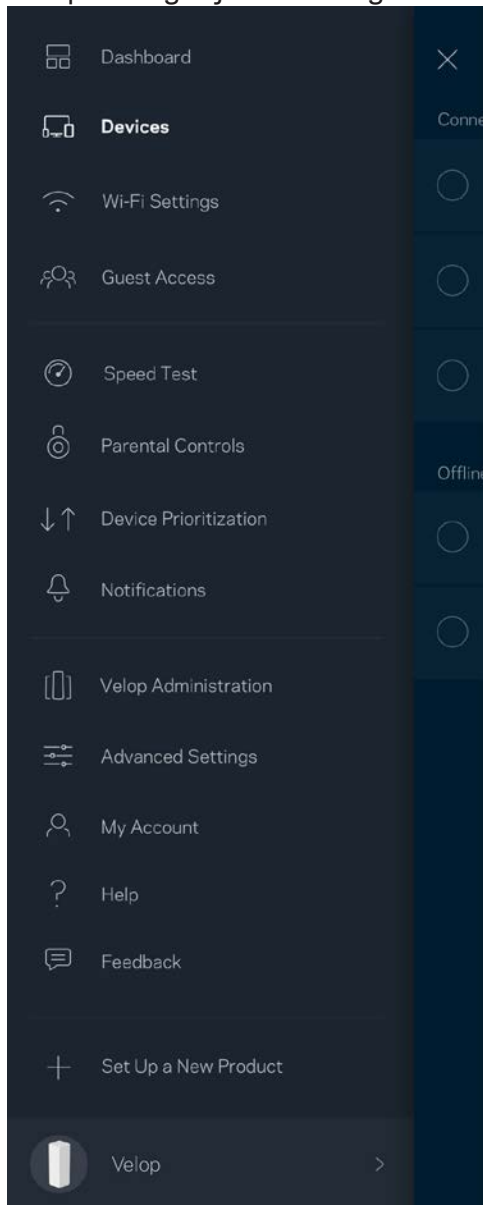

Seadmete üksikasjade vaatamine või muutmine

Seadmete ekraanil saate muuta seadmete nimesid ja seadmete ikoone. Saate ka seada seadmeid tähtsuse järjekorda, määrata vanemlikku järelevalvet ja vaadata Wi-Fi üksikasju. Koputage mis tahes seadmel, et näha selle üksikasju.

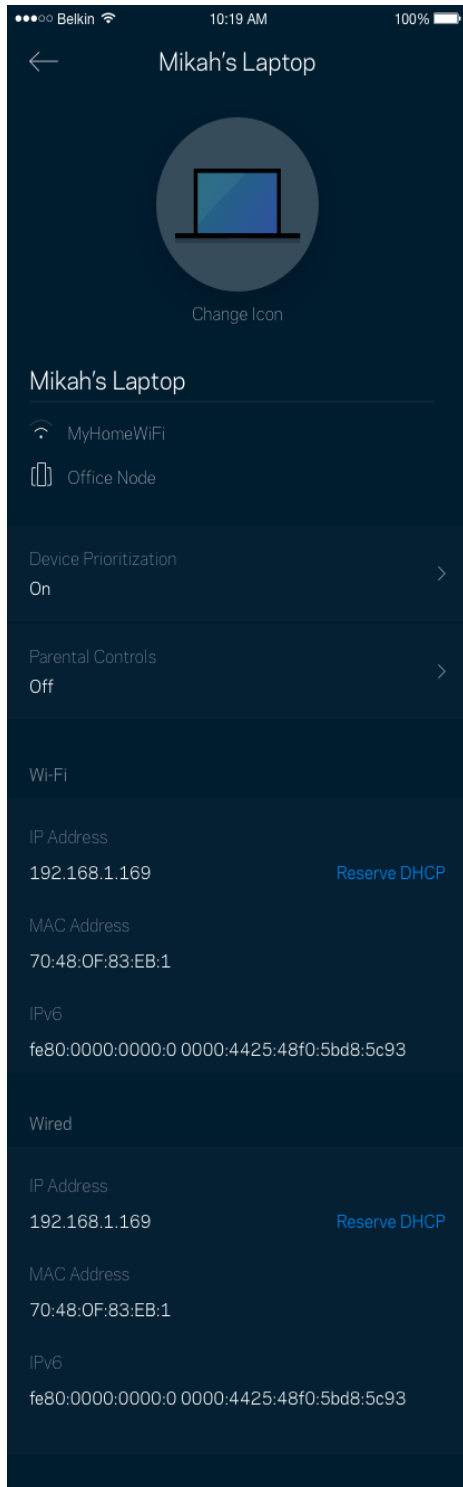

Wi-Fi seaded

Vaadake või muutke oma Wi-Fi nime ja parooli ning ühendage seadmeid Wi-Fi Protected Setup™-i kasutades.

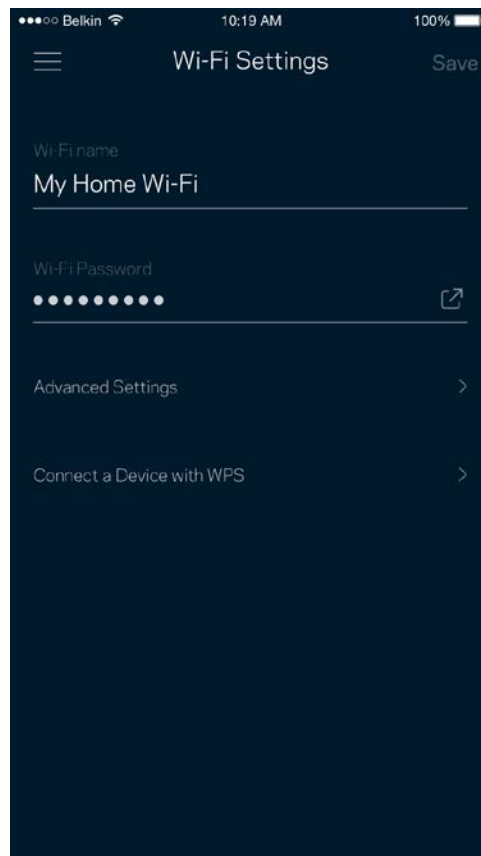
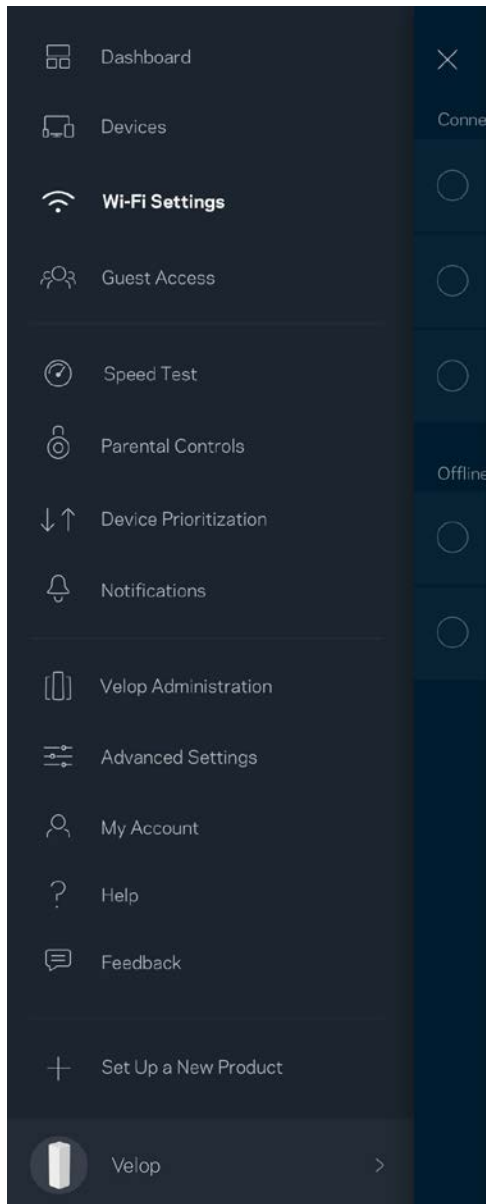

Täpsemad seaded

Edasijõudnud kasutajad võivad muuta vaikimisi turbetüüpi ja Wi-Fi režiimi. Muutke neid ainult siis, kui teil on palju kogemust Wi-Fi võrkudega. Kanalileidja otsib teie piirkonnas kõige rohkem avatud Wi-Fi kanaleid, et kindlustada Velopi süsteemi jaoks parim jõudlus. Kui teil on Velopi süsteemis rohkem kui üks võrgusõlm, siis aitab kanalileidja otsida parima kanali iga võrgusõlme jaoks.

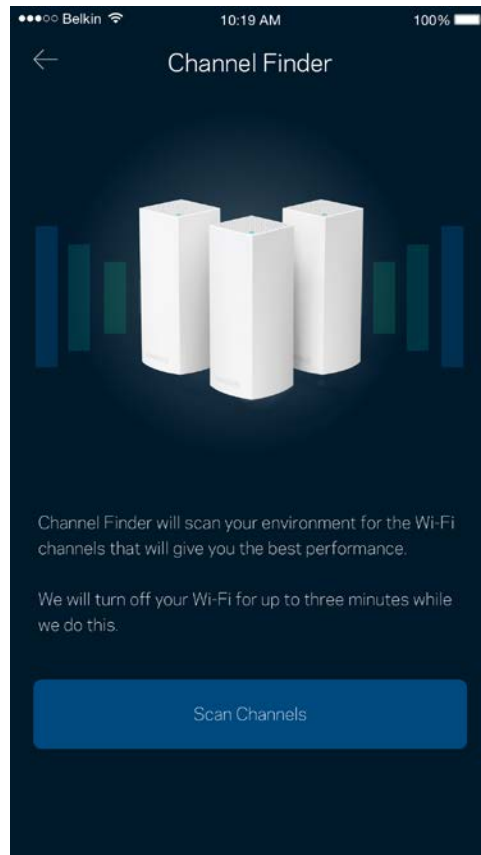
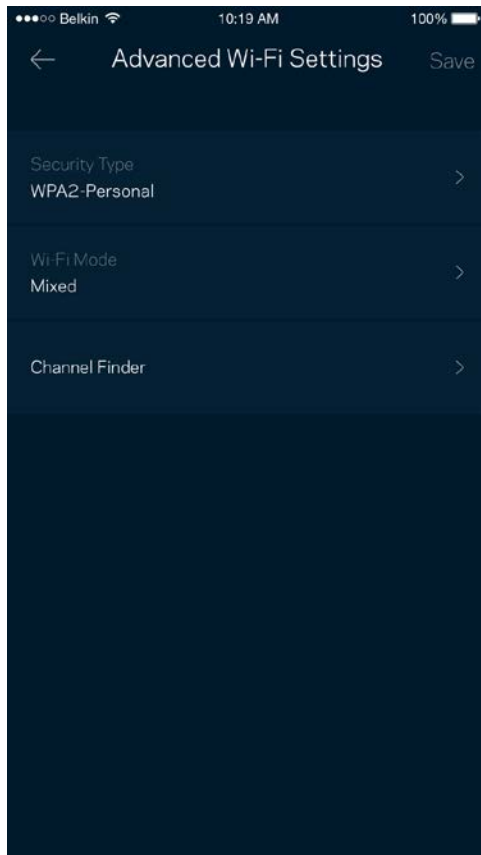

Ühendage seade WPS-iga

Wi-Fi Protected Setup võimaldab teil ilma turbeseadeid sisestamata hõlpsalt juhtmeta seadmeid Wi-Fi võrguga ühendada.

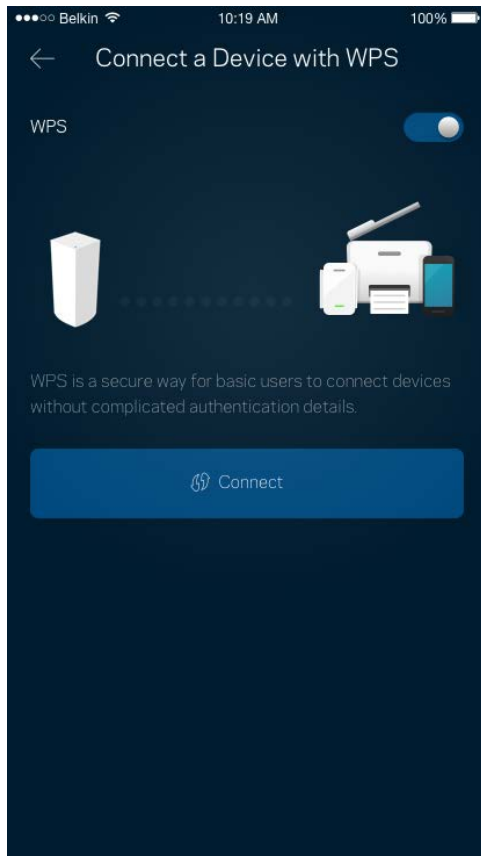

Külalise juurdepääs

Kasutage külaliste juurdepääsu, et lubada külalistel võrku siseneda, piirates samal ajal nende juurdepääsu teiste Wi-Fi võrguga ühendatud allikatesse. Saatke parool tekstsõnumi või e-kirja teel.

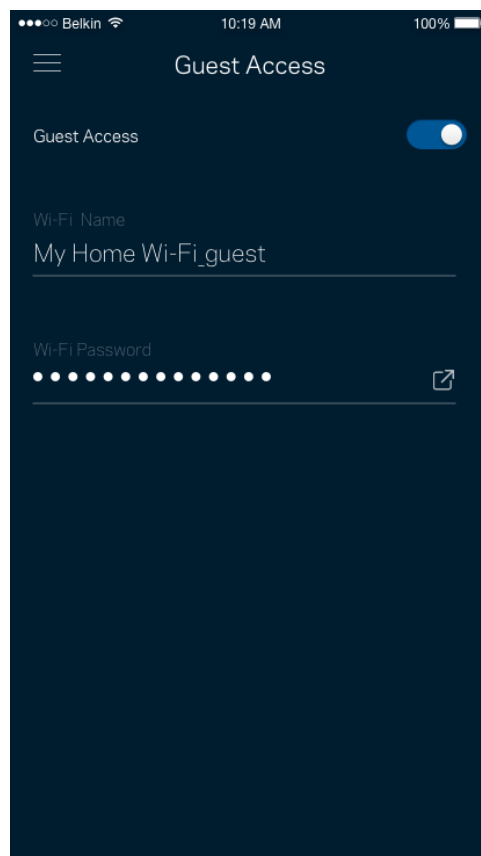
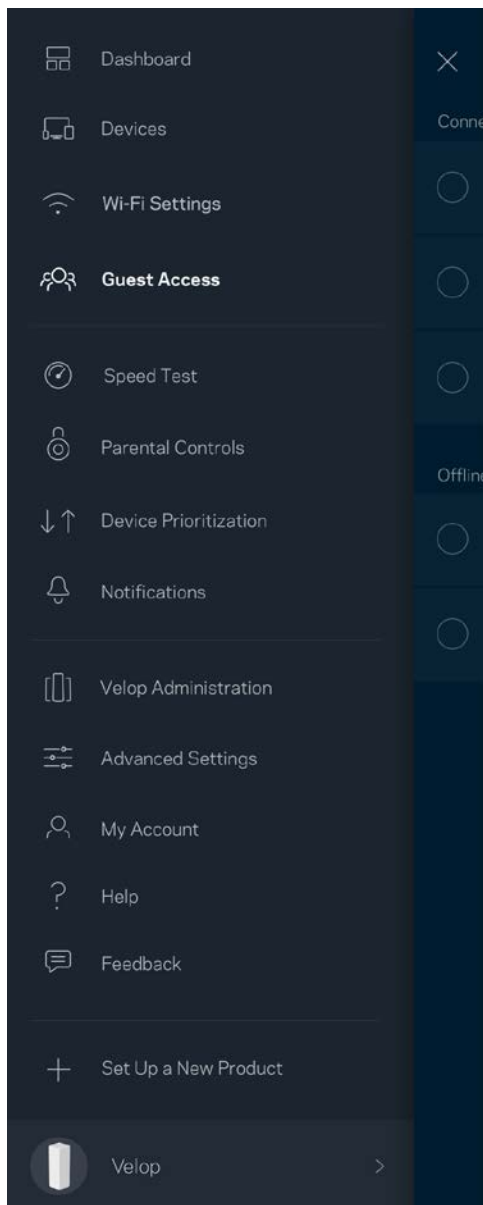

Kiirustest

Viige läbi kiirustest, et veenduda tasutud kiiruse sobivuses. Kiirustest aitab ka seadmeid tähtsuse järjekorda seada, kuna tulemused määravad, kuidas Wi-Fi vastavate seadmete vahel jaotatud on.

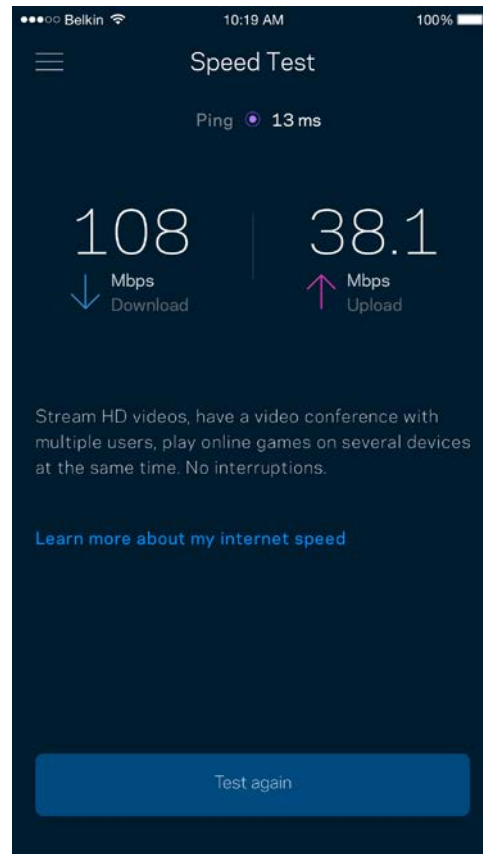
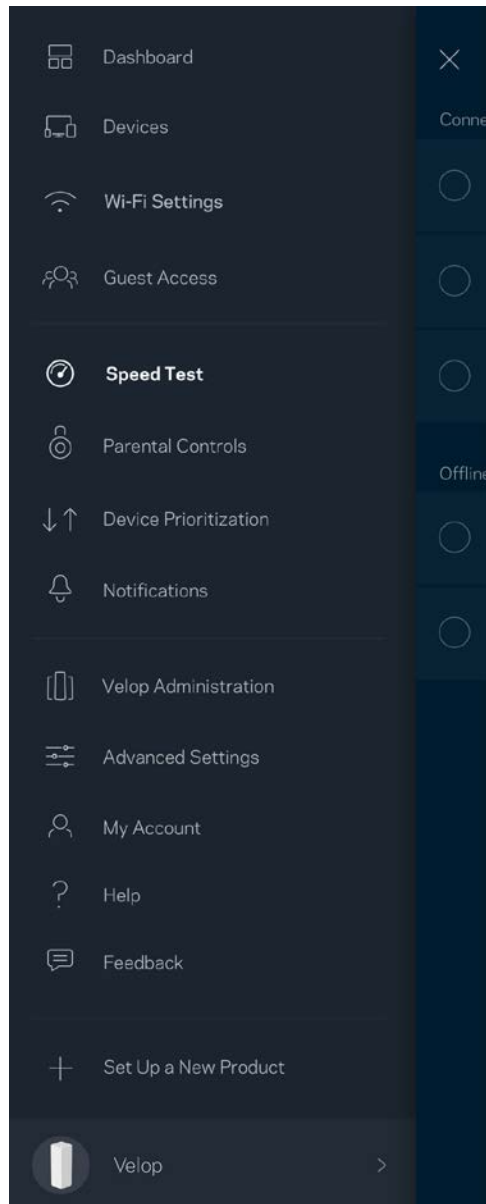

- Allalaadimise kiirus näitab, kui kiiresti saadetakse veebisisu teie Velopi süsteemi.
- Üleslaadimise kiirus näitab, kui kiiresti saate sisu interneti üles laadida.

Märkus - interneti ühenduskiirus oleneb mitmest tegurist, sh ISP konto tüübist, kohalikust ja ülemaailmsest internetiliiklusest ja koduvõrgus olevate seadmete arvust.

Vanemlik järelevalve

Vanemlik järelevalve laseb teil kontrollida, millal lapsed internetti pääsevad ja mida nad seal teha võivad. Blokeerige internet teatud seadmetes või blokeerige kindlaid veebisaite.

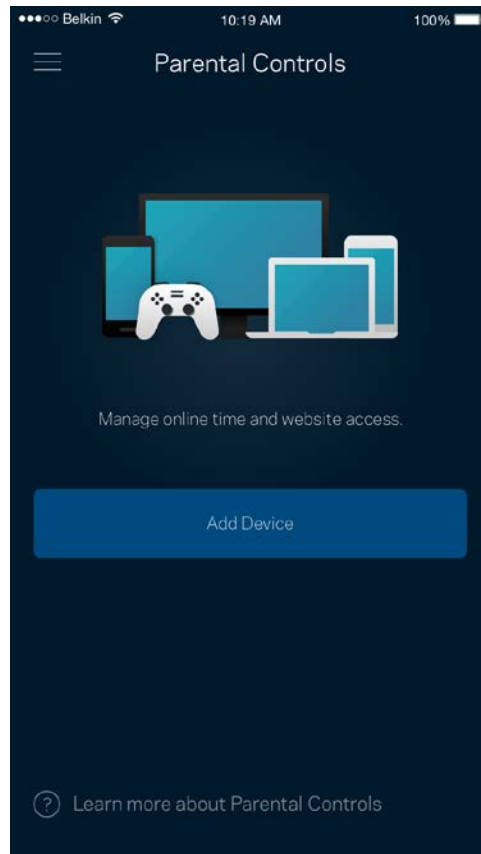
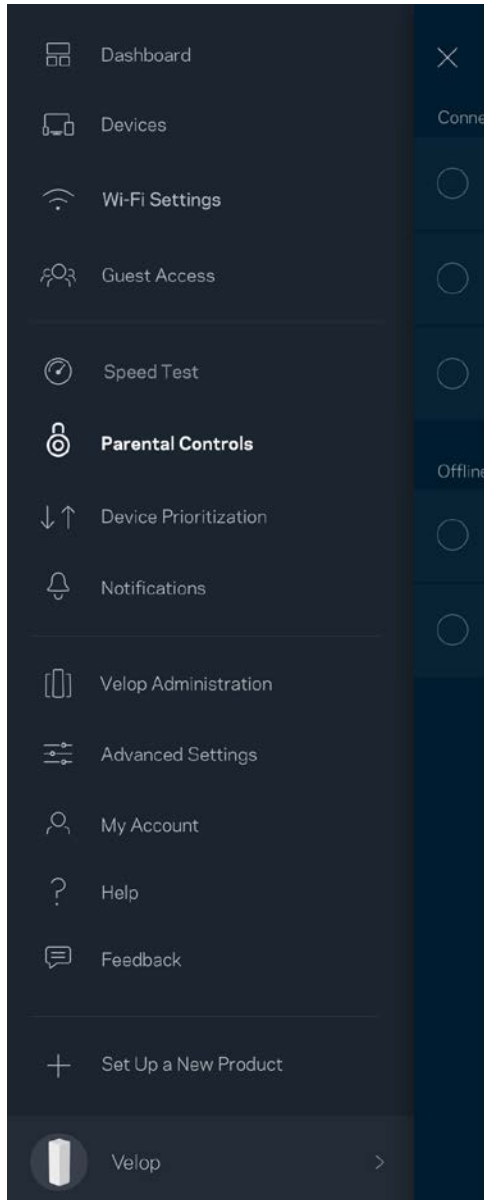

Seadmete tähtsuse järjekorda seadmine

Valige kuni kolm seadet, mis kasutavad internetiühendust eelisjärjekorras. Nendel seadmetel – juhtmega ja/või juhtmeta ühendatud – on ühendatuna alati parim juurdepääs. Velop viib läbi kiirustesti, et kindlaks teha, kuidas on kõige parem jaotada Wi-Fi võrku eelisjärjekorras olevate seadmete vahel. Teised seadmed jagavad järelejäänud võimsust. Eelisjärjekorras olevaid seadmeid kuvatakse esipaneelil.

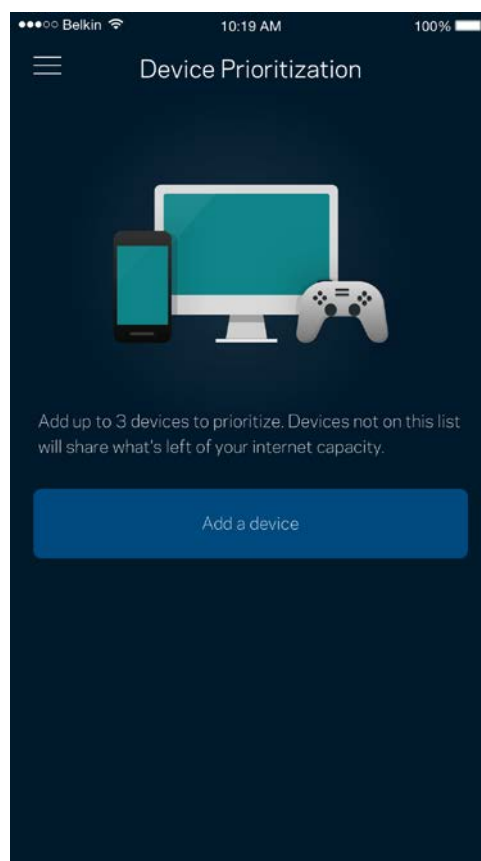
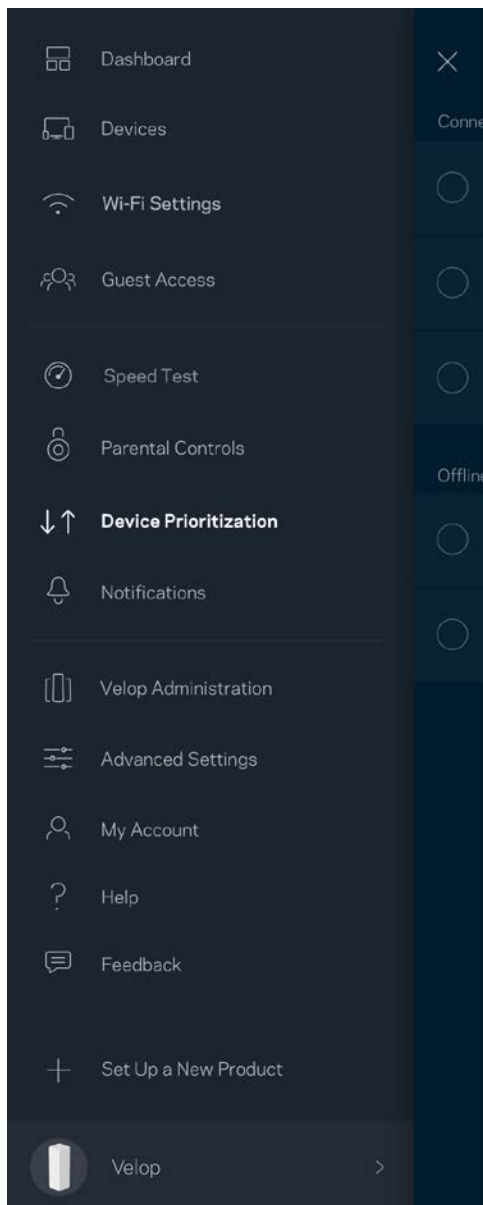

Teated

Velop annab teada, kui süsteemis olevad võrgusõlmed väljuvad võrgust. Võite lubada Velopil teavitada, kui võrgusõlm on Etherneti kaabli abil teise võrgusõlmega ühendatud ja seadistamiseks valmis. Selleks peate oma mobiilseadme sätetes sisse lülitama võimaluse saata Velopil teavitusi.

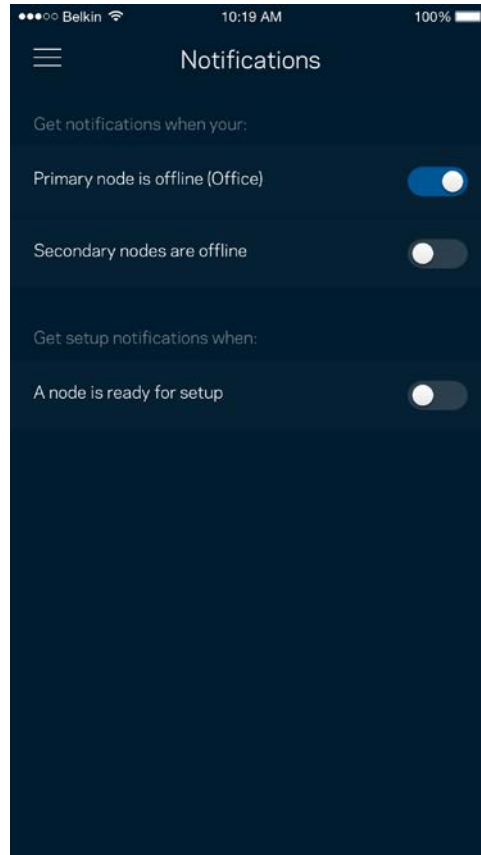
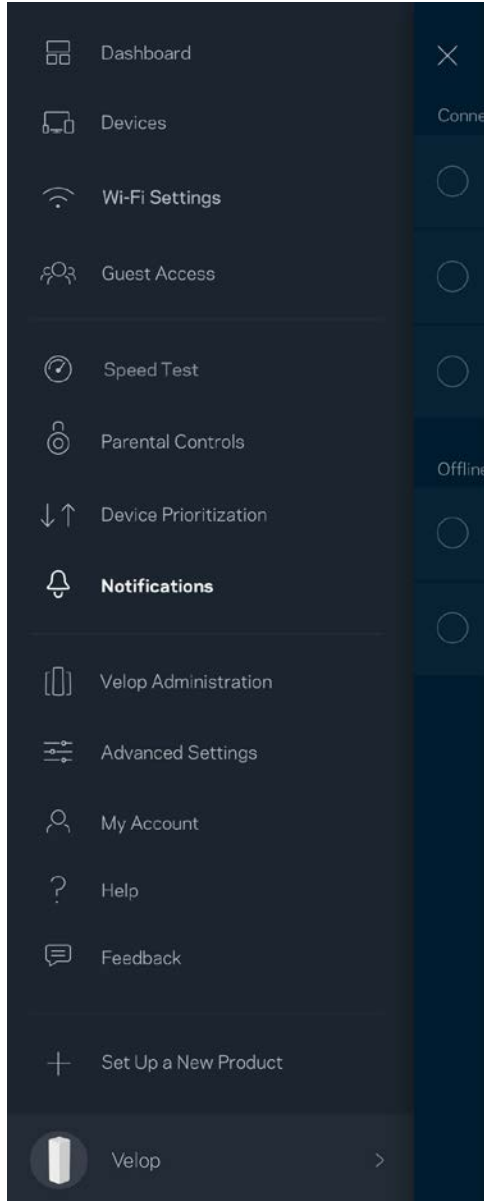

Velopi administratsioon

Kasutage Velopi administratsiooni, et muuta kõikide Wi-Fi võrgus olevate võrgusõlmede jaoks administraatori parooli ja vihjet ning kontrollida erinevaid identifikaatoreid (mudeli number, seerianumber ja IP üksikasjad).

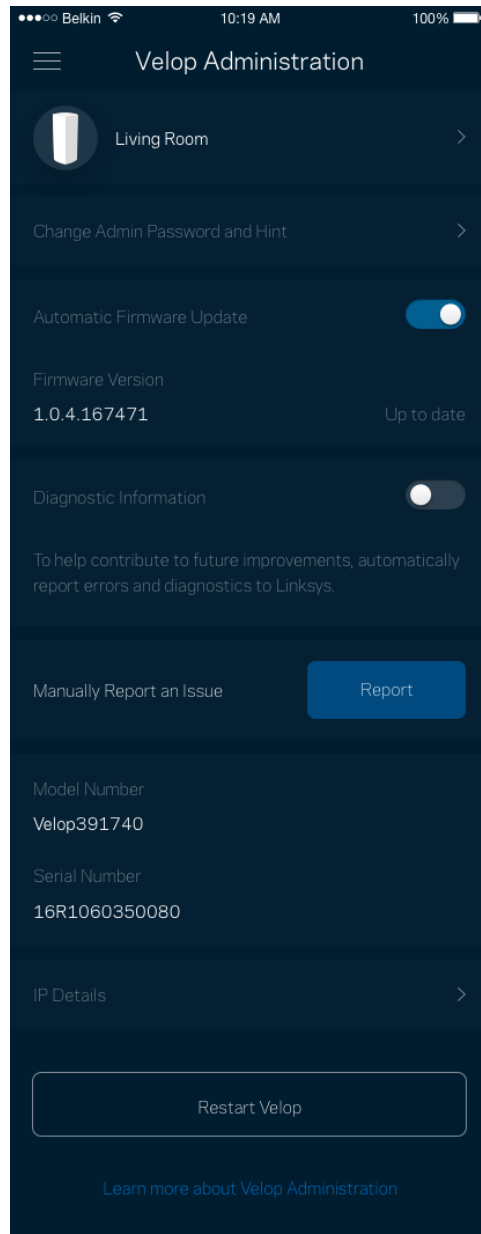
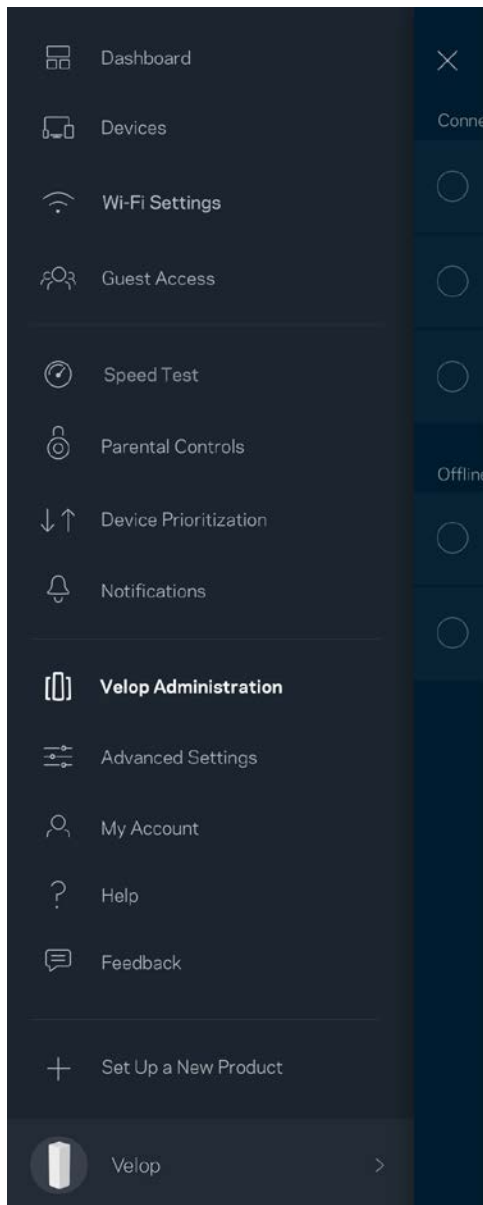

Valige võimalus raporteerida Linksysse automaatselt tõrgetest ja panustage Wi-Fi võrgu paremaks muutmisesse. Spetsiifilistest probleemidest võite Linksysse ka käsitsi raporteerida.

Koos probleemi kirjeldusega saadetakse ka alljärgnev teave.

<ul style="list-style-type: none">• Rakenduse versioon	<ul style="list-style-type: none">• Sisselogimise tüüp (<i>pilv: näita seotud meiliaadressi, kohalik: kuva „Velop admin“ (Velopi administraator)</i>)
<ul style="list-style-type: none">• Seadme mudel	<ul style="list-style-type: none">• WAN-ühenduse tüüp (kuva <i>Wi-Fi või Ethernet</i>)
<ul style="list-style-type: none">• Seadme OS-versioon	<ul style="list-style-type: none">• Aeg: kuupäev (<i>kuu/päev/aasta, kellaeg, ajavöönd</i>)

Täpsemad seaded

Internetiseaded

Saate valida, kuidas Velopi süsteem internetiga ühenduse loob. Vaikevalik on automaatne konfigureerimine - *DHCP*. Teised ühenduse tüübid olenevad teie internetiteenuse pakkujast või sellest, kuidas plaanite oma Velopi süsteemi kasutada. Edasijõudnud kasutajad saavad kasutada lisaseadeid, et kloonida MACi aadresse ja määrata maksimaalset edastusüksust (MTU, maximum transmission unit).

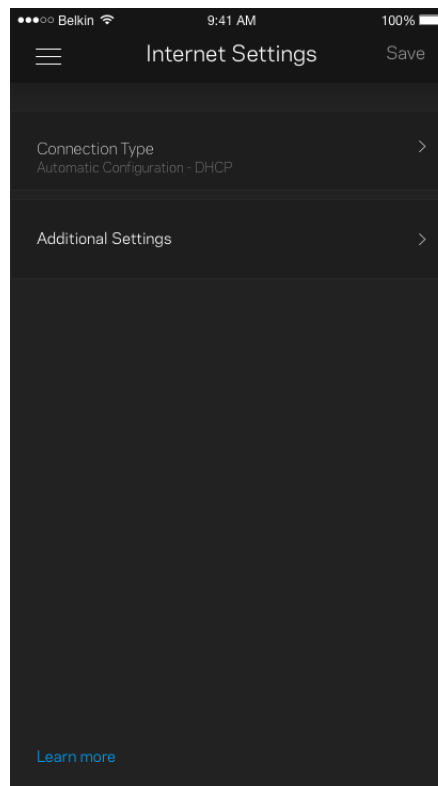
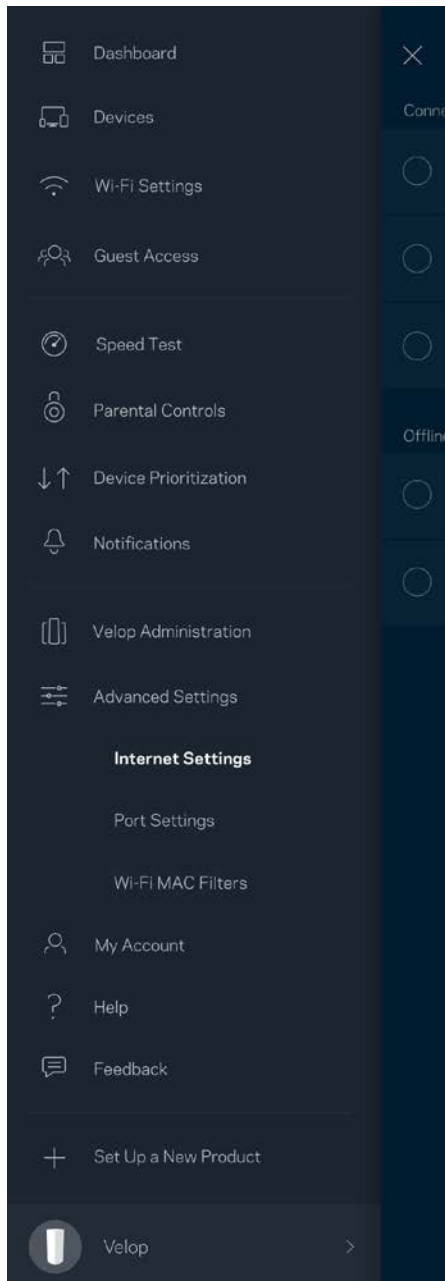

Pordi seaded

Edastamine pordis – üksiku pordi, mitme pordi või portide vahemiku jaoks – kindlasse porti või portidesse saabunud liiklust edastatakse Wi-Fi võrgus olevasse kindlasse seadmesse või porti. Portide vahemiku lahti laskmise käigus jälgib Velop väljaminevaid andmeid, mis on suunatud määratud arvuga portidesse. Velop jätab meelde selle seadme IP-aadressi, mis taotleb andmeid, ja kui soovitud andmed jõuavad kohale, siis saadetakse need õigesse seadmesse tagasi.

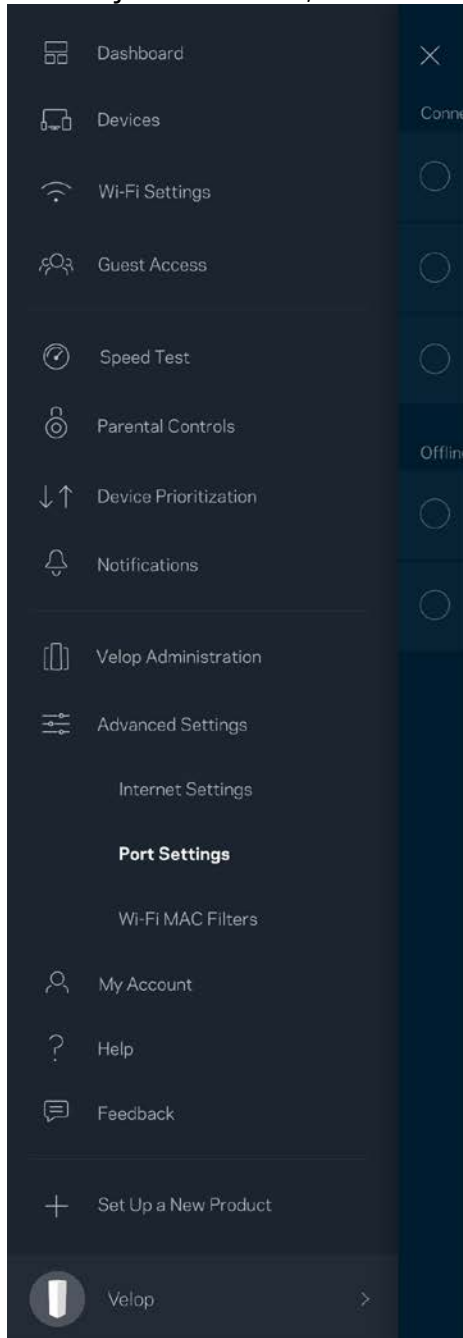

Wi-Fi MAC-filtrid

Igal võrguseadmel on unikaalne 12-kohaline meedia juurdepääsu reguleerimise (MAC, media access control) aadress. Võite luua loendi MACi aadressidega ja seejärel lubada või keelata nende seadmete juurdepääsu teie Wi-Fi võrku.

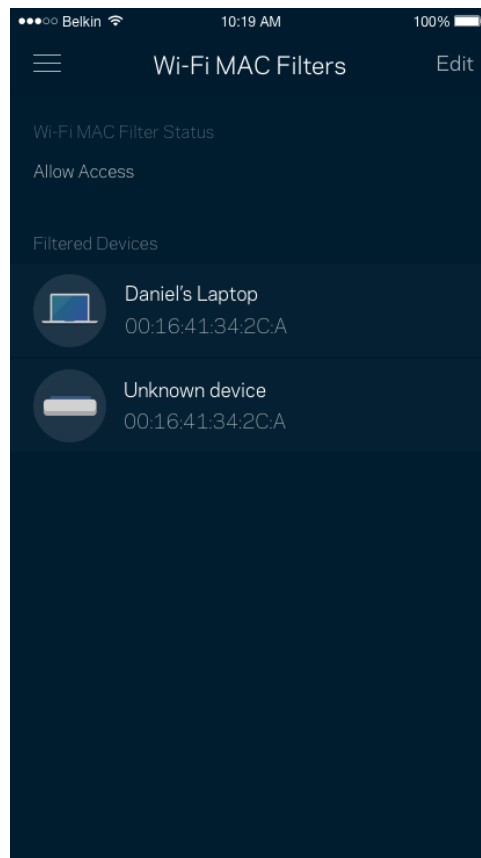
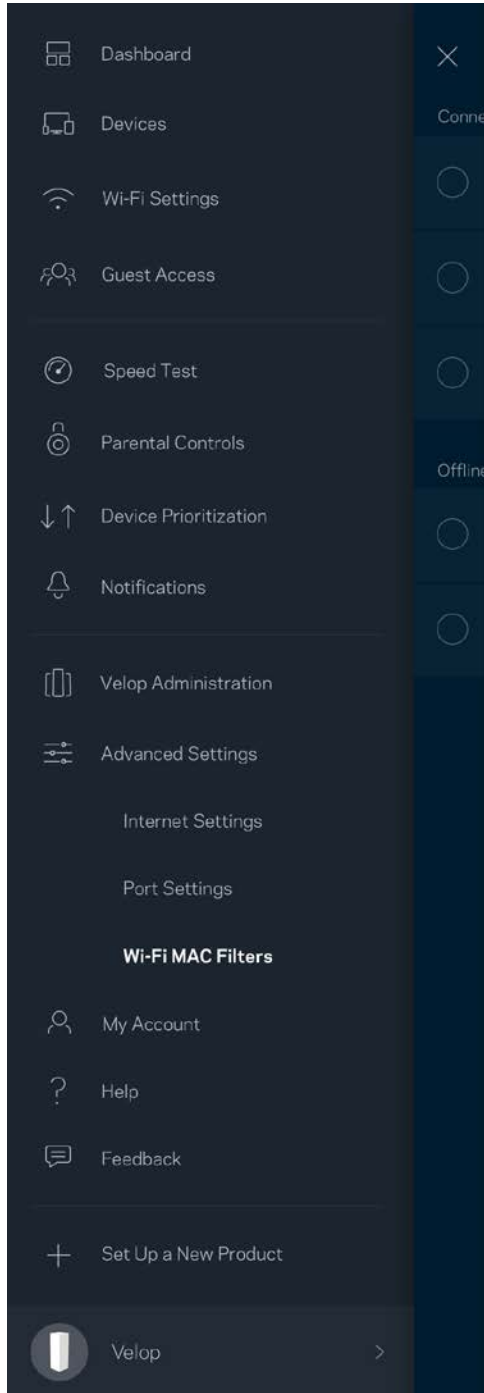

Minu konto

Muutke oma Linksyse konto parooli ja valige võimalus saada osa viimastest Linksyse uudistest ja pakkumistest.

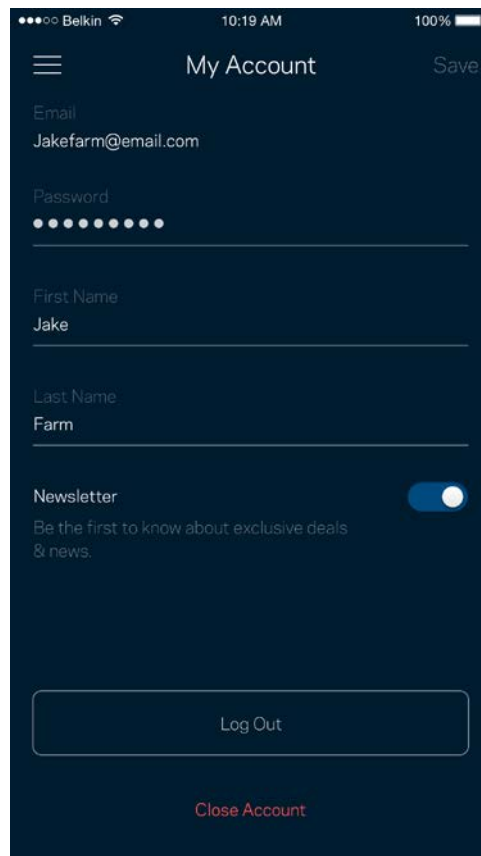
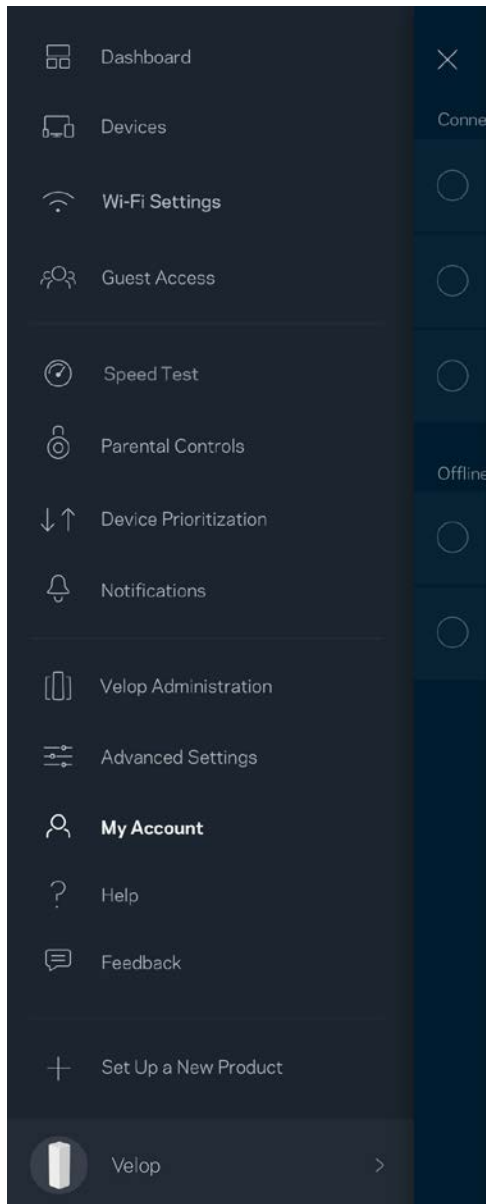

Abi

Kas teil on rakendusega probleeme? Soovite lihtsalt rakenduse kohta rohkem teada saada? Puudutage selgituste saamiseks valikut „Help“ (Abi).

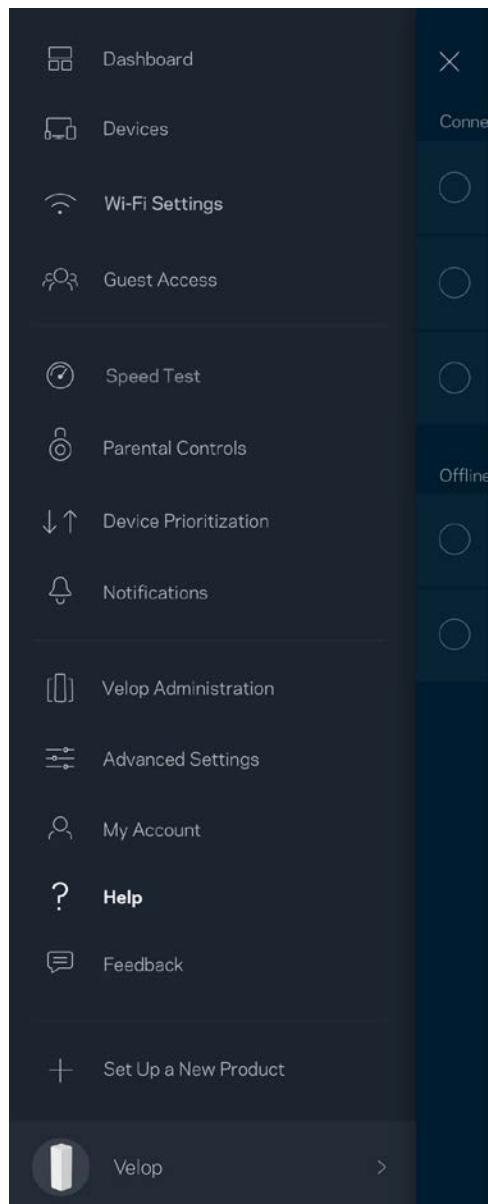

Tagasiside

Siin saate meiega oma arvamust jagada. Hinnake rakendust oma rakenduste poes, saatke meile ettepanekuid või raporteerige probleemist, mis takistab teil suurepärase kogemuse nautimist.

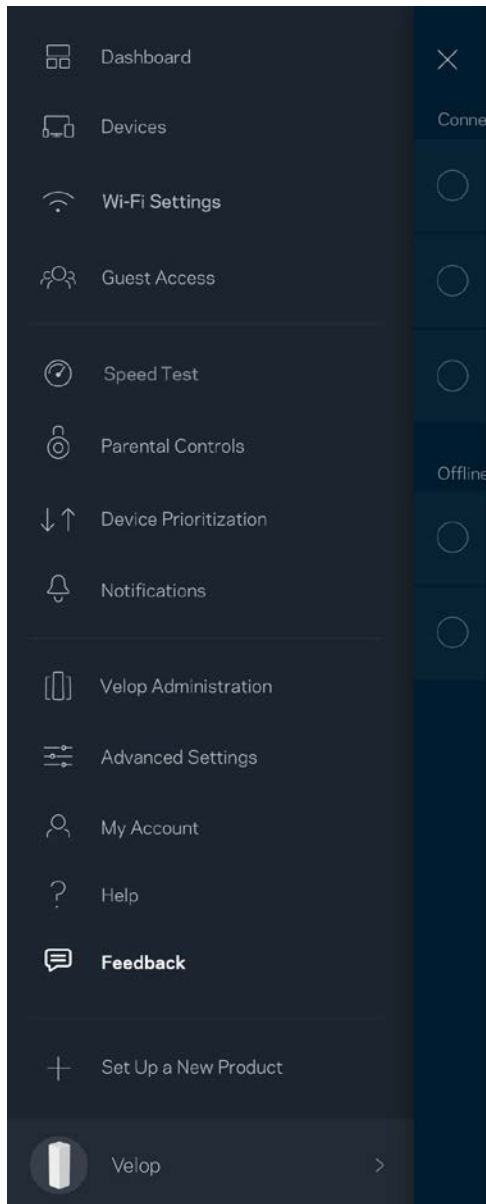

Looge ühendus otse Velopi süsteemiga

Kui teil ei ole internetiühendust, pääsete siiski Velopi süsteemile ligi. Looge ühendus oma Wi-Fi võrguga, käivitage Linksyse rakendus ja puudutage ekraani allosas oleval valikul „Log in with Admin Password“ (Logi sisse administraatori parooliga). Internetiühenduseta ei ole teil võimalik oma Linksyse Wi-Fi kontole ligi pääseda.

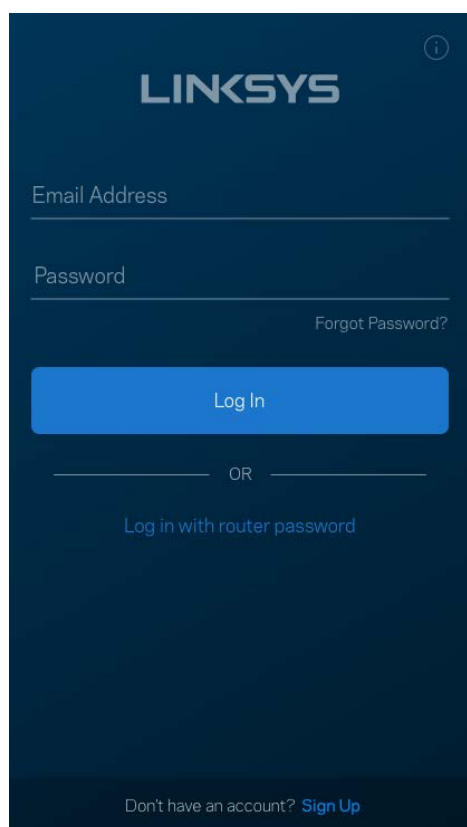

The image shows the Linksys login interface. At the top, the Linksys logo is displayed in white on a dark blue background. Below the logo, there are two input fields: "Email Address" and "Password". A "Forgot Password?" link is located to the right of the password field. A prominent blue "Log In" button is centered below the fields. Below the button, the text "OR" is centered, followed by the text "Log in with router password". At the bottom of the screen, there is a link that says "Don't have an account? Sign Up".

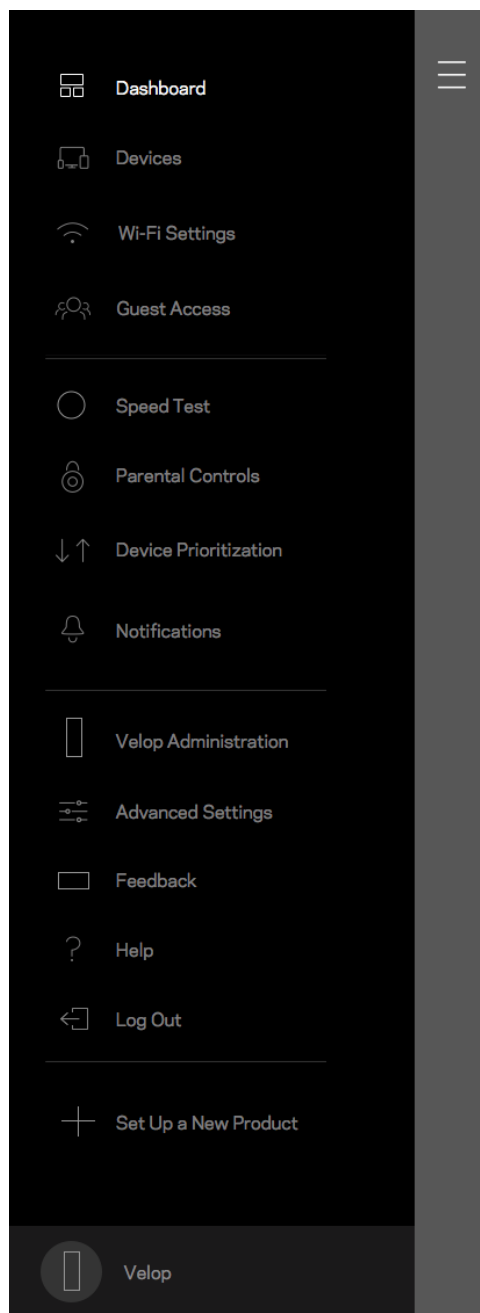

Velopi administraatori parool

Lõime seadistuse ajal turvalise Velopi administraatori parooli. Selle muutmiseks puudutage valikuid „*Velop Administration*“ (Velopi administraator) ja „*Change Admin Password and Hint*“ (Administraatori parooli ja vihje muutmise).

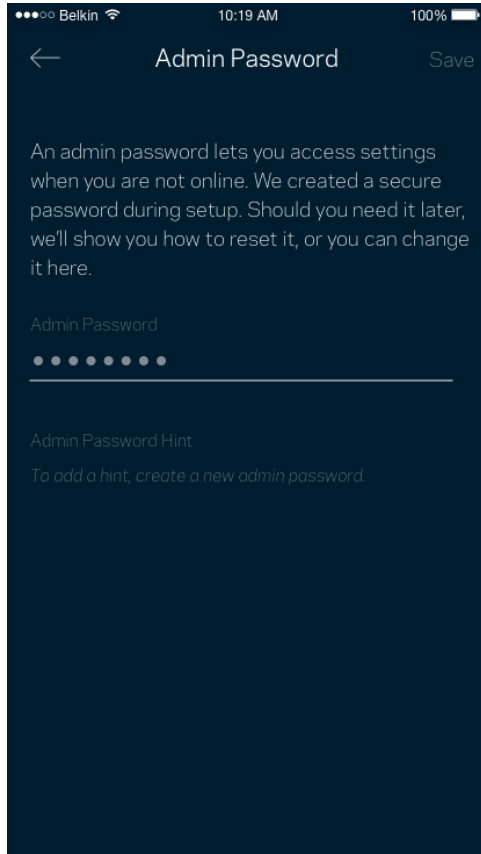

Selleks et hoida oma Velopi süsteem turvalisena, saadame teile e-kirja, kui keegi muudab administraatori parooli.

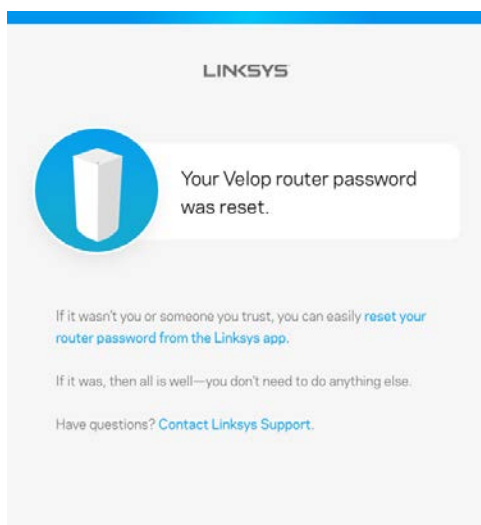

Kuidas lähtestada tehase seadeid?

Teil ei peaks kunagi tekkima vajadust oma Velopi süsteemi lähtestada – see on väga segadusttekitav protsess. Tehase seadete lähtestamine taastab teie Velopi süsteemi samasse seisundisse, milles see oli karbist välja võttes. See tähendab, et teil tuleb kõik uuesti seadistada. Kõik sätted, mille olete seadistuse alguses ja hiljem määranud, sh Wi-Fi nimi, paroolid, turbetüübid, kustutatakse. Kõigi juhtmeta seadmete ühendus Wi-Fi võrguga katkestatakse.

Velopi süsteemi lähtestamiseks tuleb teha järgmist.

- Võrgusõlm peab olema ühendatud ja sisse lülitatud. Vajutage ja hoidke alla nuppu Reset (Lähtesta). Võrgusõlme peal asuv tuli muutub punaseks ja kustub pulseerides. Ärge vabastage nuppu enne, kui tuli kustub ja seejärel uuesti säravpunaseks muutub.

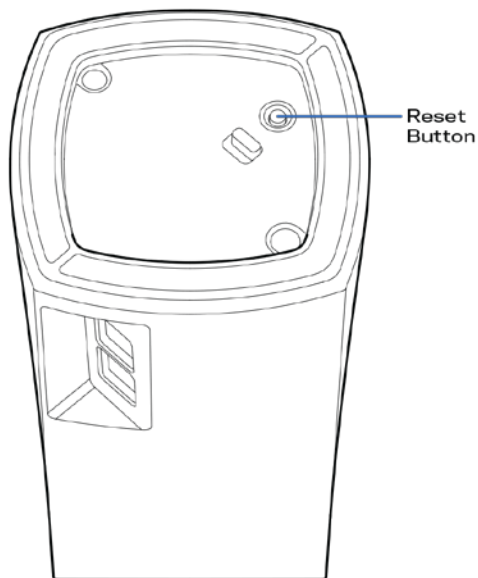

Märkus - kui teil on Velopi süsteemis rohkem kui üks võrgusõlm, siis peate võib-olla need kõik lähtestama. Saate seda teha, kui lähtestate põhivõrgusõlme; kõik teised võrgusõlmed lähtestatakse automaatselt.

Tehnilised andmed

Linksys Velop

Mudeli nimetus	Velop
Mudeli number	WHW01/VLP01
Kommutaatori pordi kiirus	10/100/1000 Mbit/s
Raadiosagedus	2,4 GHz ja 5 GHz
Antennide arv	3
Pordid	Toide, Ethernet
Nupud	Toitenupp, lähtestamise nupp
LED-id	Üks, mitme värviga tuli toite ja staatuse jaoks
Turvaomadused	WPA2-Personal
Turbevõtme bitid	Kuni 128-bitine krüptimine

Keskkondlik

Mõõtmed	78,74 × 78,74 × 139,7 mm
Seadme kaal	320 g
Toide	12 V, 1A
Sertifikatsioonid	FCC, IC, CE, Wi-Fi (IEEE 802.11a/b/g/n/ac)
Kasutamistemperatuur	32 kuni 104 °F (0 kuni 40 °C)
Hoidmistemperatuur	-4 kuni 140 °F (-20 kuni 60 °C)
Kasutamisiiskus	10% kuni 80% suhteline õhuniiskus, mittekondenseeruv
Hoidmisniiskus	5% kuni 90%, mittekondenseeruv

Märkused

Külastage aadressi Linksys.com/support/Velop, et saada teavet seaduste, garantii ja ohutusnõuete kohta

Jätame endale õiguse teha muudatusi tehnilistes andmetes teid teavitamata.

Maksimaalne sooritus põhineb IEEE standardi 802.11 tehnilistel andmetel. Tegelik sooritus võib varieeruda, kaasa arvatud madalam juhtmeta võrguühenduse võimsus, andmete liikumiskiirus, ulatus ja kaetus. Sooritus sõltub paljudest teguritest, tingimustest ja muutujatest, kaasa arvatud juurdepääsupunktide kaugusest, võrguliikluse mahust, toote materjalist ja ehitusest, kasutatud operatsioonisüsteemist, kasutatud juhtmeta toodete kombinatsioonist, sekkumisest ja muudest ebasoodsatest asjaoludest.

Külastage aadressi linksys.com/support/Velop, et saada auhinnatud tehnilist tuge.

BELKIN, LINKSYS ja mitmed muud tootenimed ja logod on Belkini ettevõtete grupi kaubamärgid. Nimetatud kolmandate osapoolte kaubamärgid on vastavate omanike omandid.

© 2018 Belkin International, Inc. ja/või selle tütarettevõtted. Kõik õigused kaitstud.

LNKPG-00519 Rev A00

LINKSYS®

Käyttöopas

Velop

WHW01/VLP01

Sisällysluettelo

Tuotteen yleiskatsaus	3
Laite edestä/ylhäältä	3
Laite takaa	4
Alhaalta	5
Lisäohjeiden hakeminen	6
Määrittäminen	7
Tarvikkeet ja vaiheet	8
Velop-järjestelmän asetukset	12
Kirjaudu Linksys Smart Wi-Fi -pilvitiiliin	12
Koontinäyttö	13
Laitteet	14
Laitteen tietojen tarkastelu ja muuttaminen	15
Wi-Fi-asetukset	16
Lisäasetukset	17
Laitteen yhdistäminen WPS-toiminnolla	18
Vieraskäyttö	19
Nopeustesti	20
Käytönvalvonta	21
Laitteen priorisointi	22
Ilmoitukset	23
Velop-hallinta	24
Lisäasetukset	26
Internet-asetukset	26
Porttiasetukset	27
Oma tili	29
Ohje	30
Palaute	31
Yhteyden muodostaminen suoraan Velopiin	32
Velopin järjestelmänvalvojan salasana	33
Tehdassoletusasetusten palauttaminen	34
Tekniset tiedot	35
Linksys Velop	35
Käyttöympäristötiedot	35

Tuotteen yleiskatsaus

Laite edestä/ylhäältä

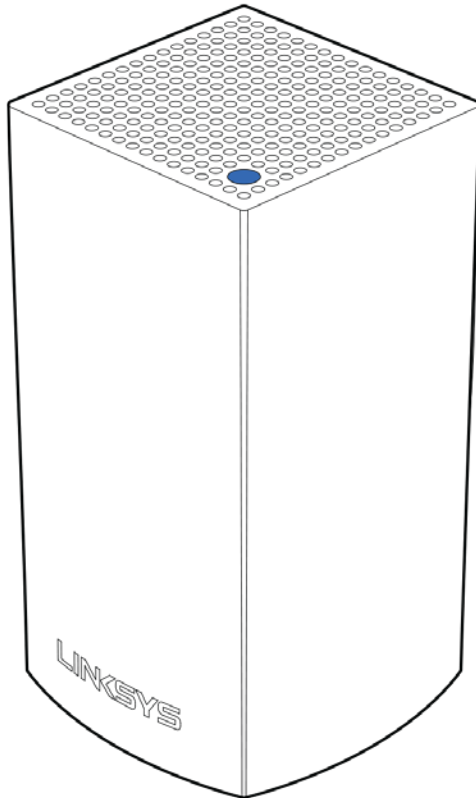

Solmun päällä oleva valo kertoo solmun tilasta.

Merkkivalon kuvaus	Tila
Vilkkuva sininen	Solmu käynnistyy.
Jatkuvasti palava sininen	Solmu toimii mainiosti.
Vilkkuva violetti	Solmu on yhdistetty puhelimeen määrittystä varten.
Jatkuvasti palava violetti	Solmu on valmiina määrittystä varten.
Vilkkuva punainen	Solmun yhteys ensisijaiseen solmuun on katkennut.
Jatkuvasti palava punainen	Solmu ei ole yhteydessä Internetiin.
Jatkuvasti palava keltainen	Solmu on liian kaukana muista Velop-järjestelmään yhdistetyistä solmuista.

Laite takaa

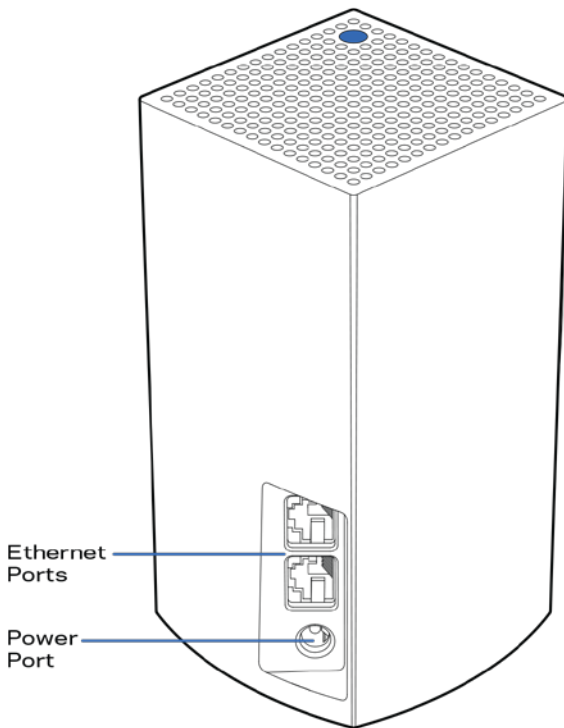

Ethernet-portit - Voit muodostaa yhteyden verkon muihin langallisiin laitteisiin Ethernet-kaapeleilla. Yksi Velop-järjestelmän solmuista on kytkettävä modeemiin tai modeemireitittimeen. Solmut tunnistavat, onko yhteys muodostettu modeemiin vai asiakaslaitteeseen.

Huomautus: Paras suorituskyky saadaan kytkemällä Ethernet-porttiin vähintään CAT5e-luokan kaapeli.

Virtaliitäntä - Kytke mukana toimitettu verkkovirtasovitin tähän porttiin.

Alhaalta

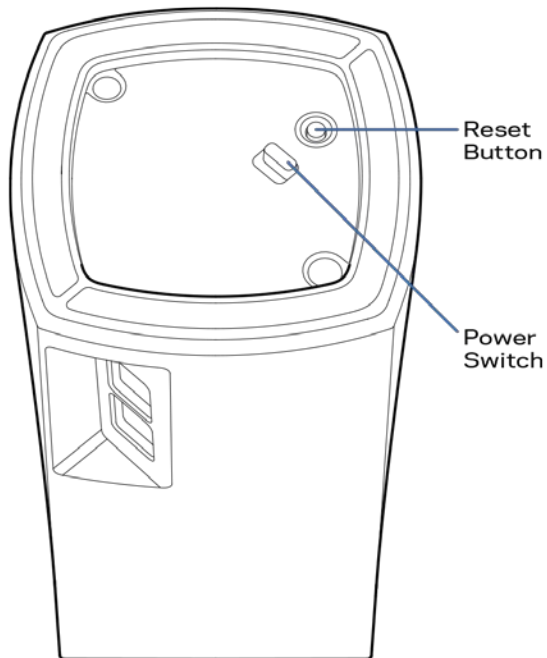

Nollauspainike – Kun haluat palauttaa solmun tehdasasetukset, pidä tätä painiketta painettuna, kunnes solmun päällä oleva valo muuttuu punaiseksi, sammuu ja vilkkuu sitten uudelleen punaisena.

Virtakytkin – Kytke virta solmuun painamalla tämä painike | (on) -asentoon.

Ohje

Lisäohjeiden hakeminen

- Linksys.com/support/Velop
- Linksys-sovelluksen ohje (Käynnistä sovellus ja valitse päävalikossa Ohje.)

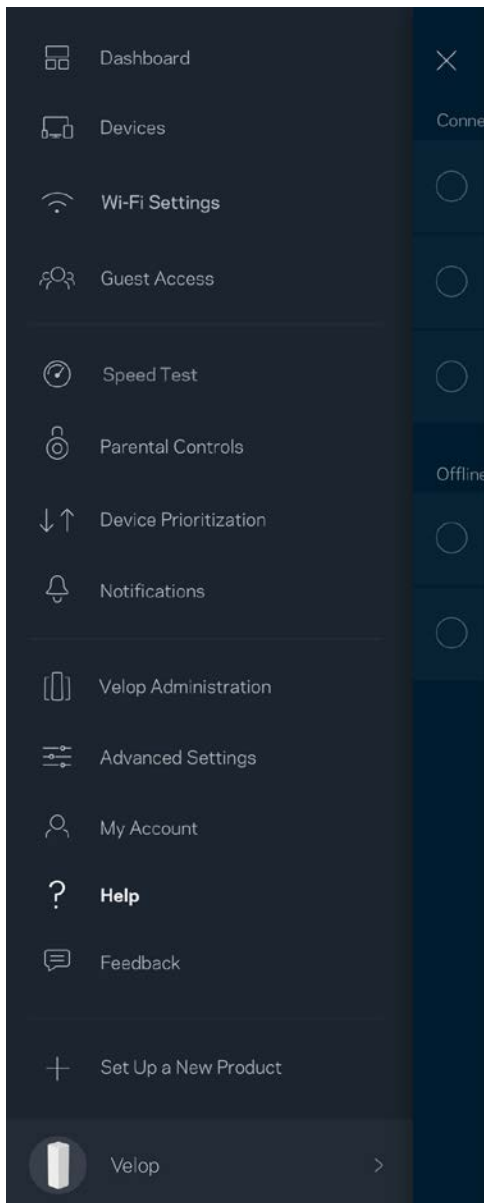

Huomautus: Tuotteessa käytetyn kolmannen osapuolen ohjelmiston lisenssit ja ilmoitukset ovat saatavilla osoitteessa <http://support.linksys.com/en-us/license>. Lisätietoja GPL-lisenssistä ja lähdekoodin pyyntömake on osoitteessa <http://support.linksys.com/en-us/gplcodecenter>.

Määrittäminen

Lataa Linksys-sovellus. Tarvitset sovellusta Velop-järjestelmän määrittämiseen.

Siirry laitteesi sovelluskauppaan ja etsi hakusanalla Linksys.



Asenna sovellus avaa se ja noudata ohjeita.

Huomautus: Varmista ennen lataamista, että sovellus toimii käytössäsi olevan Apple iOS- tai Android-version kanssa.

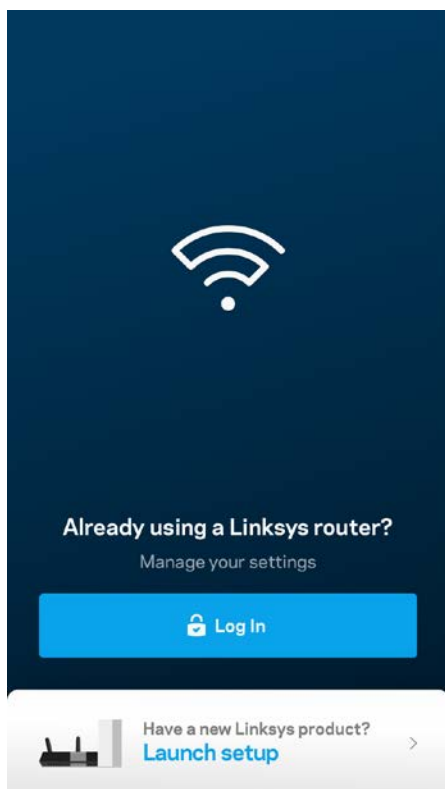

Asennuksen aikana luot Linksys Smart Wi-Fi -tilin, jonka avulla voit tarkastella ja muuttaa Velop-järjestelmän asetuksia missä tahansa, kunhan käytössä on Internet-yhteys.

Tässä on muutamia asioita, joita voit tehdä Linksys Smart Wi-Fi -tilin avulla:

- muuttaa Wi-Fi-verkon nimen ja salasanan
- määrittää vieraskäytön
- yhdistää laitteita Wi-Fi-verkkoon WPS-toiminnolla
- rajoittaa Internetin käyttöä Käytönvalvonta-toiminnoilla
- testata Internet-yhteyden nopeuden.

Huomautus: Asennuksen aikana saat vahvistusviestin sähköpostitse. Napsauta sähköpostissa olevaa linkkiä kotiverkkoon yhdistetyllä laitteella.

Sovellus tekee kaikki määrytykset puolestasi. Sinun tarvitsee vain kytkeä virta ja Ethernet-kaapeli. Kun yhteys on muodostettu, voit mukauttaa oman Wi-Fi-verkkosi antamalla sille nimen ja salasanan. Voit myös antaa verkon solmuille nimiä niiden sijainnin mukaan, jotta voit tunnistaa ne tarpeen tullen.

Tarvikkeet ja vaiheet

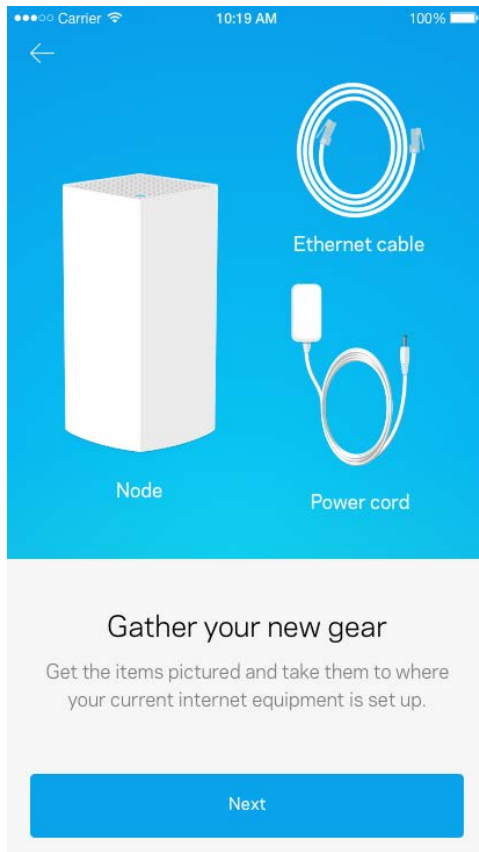

Kytke modeemi tai modeemireititin lähellä olevaan pistorasiaan. Yhdistä ensimmäinen solmu.

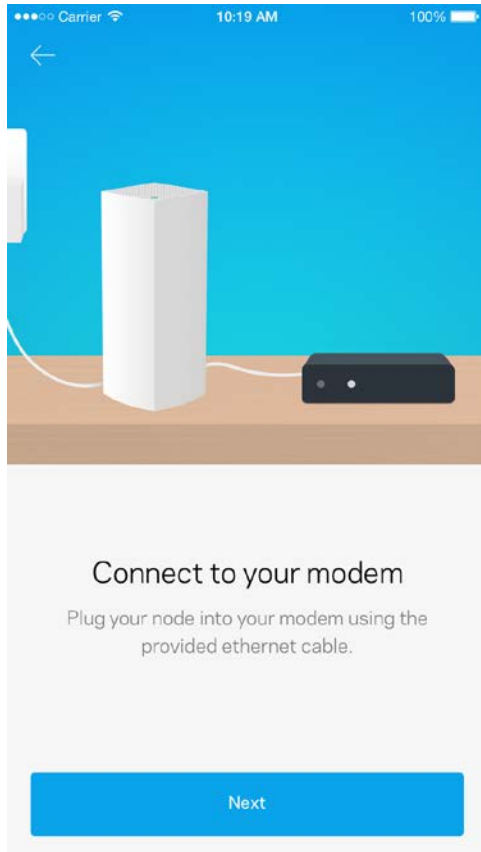

Jos käytössäsi on useita solmuja, voit asentaa ne mihin tahansa sopivalle etäisyydelle muista solmuista. Vain yhden solmun on oltava kytketty modeemiin tai modeemireitittimeen kaapelilla. Älä huoli. Sovellus auttaa solmujen paikan valitsemisessa.

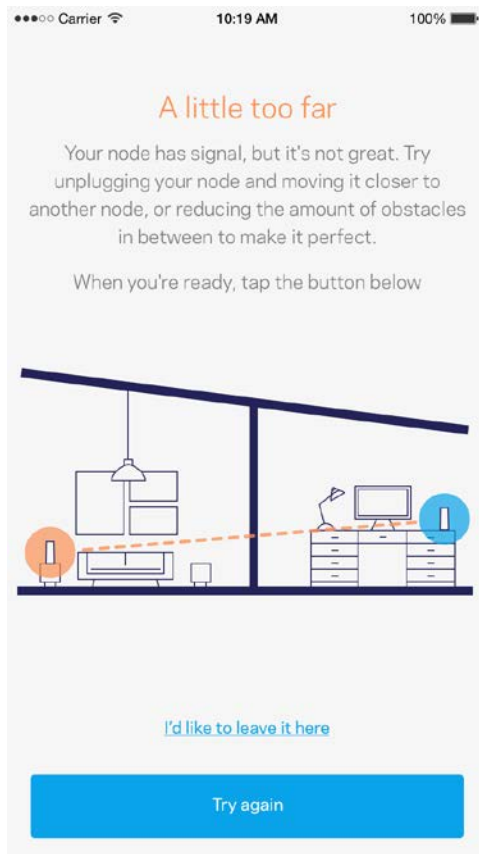

Tulosta tämä sivu ja kirjoita Wi-Fi-verkon ja tilin asetukset alla olevaan taulukkoon myöhempää käyttöä varten. Säilytä muistiinpanojasi turvallisessa paikassa.

Wi-Fi-verkon nimi	
Wi-Fi-salasana	
Järjestelmänvalvojan salasana	
Vierasverkon nimi	
Vierasverkon salasana	
Linksys Smart Wi-Fi - käyttäjänimi	
Linksys Smart Wi-Fi -salasana	

Velop-järjestelmän asetukset

Linksys-sovelluksen avulla voit tarkastella ja muuttaa Velop-järjestelmän asetuksia, parantaa Wi-Fi-verkon suojausta tai tehostaa laitteen tai pelin suorituskykyä. Voit muuttaa kotiverkkosi asetuksia missä tahansa päin maailmaa, kunhan käytössäsi on Internet-yhteys. Lisäksi voit käyttää Velop-järjestelmää suoraan kotiverkossasi ilman Internet-yhteyttä.

Kirjaudu Linksys Smart Wi-Fi -pilvitiiliin

1. Avaa Linksys-sovellus.

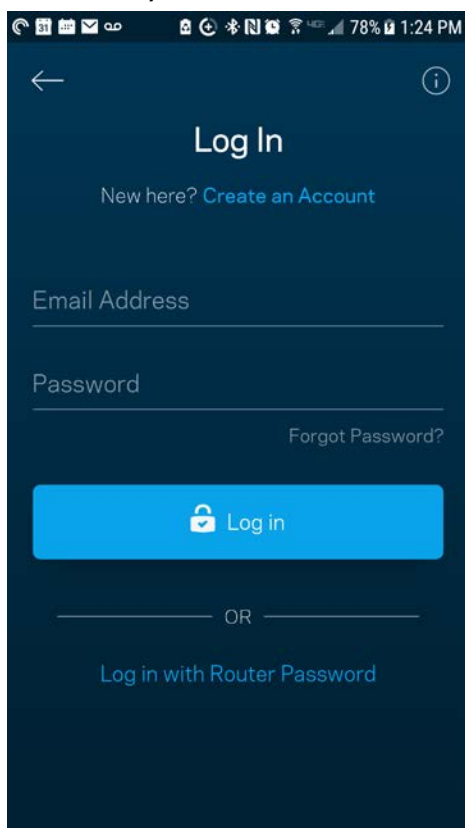

2. Anna sähköpostiosoite, jota käytit tilin luomiseen.
3. Anna tilin salasana.
4. Valitse Kirjaudu.

Koontinäyttö

Koontinäyttö on Wi-Fi-verkon tilannevedos. Näet, montako laitetta on yhteydessä Velop-järjestelmääsi. Voit jakaa Wi-Fi-verkon salasanasasi vieraillesi, jotta he voivat käyttää verkkoasi. Koontinäytöstä näet myös, mitkä laitteet on rajoitettu käytönvalvonnalla ja mille laitteille on asetettu langattoman yhteyden priorisointi.

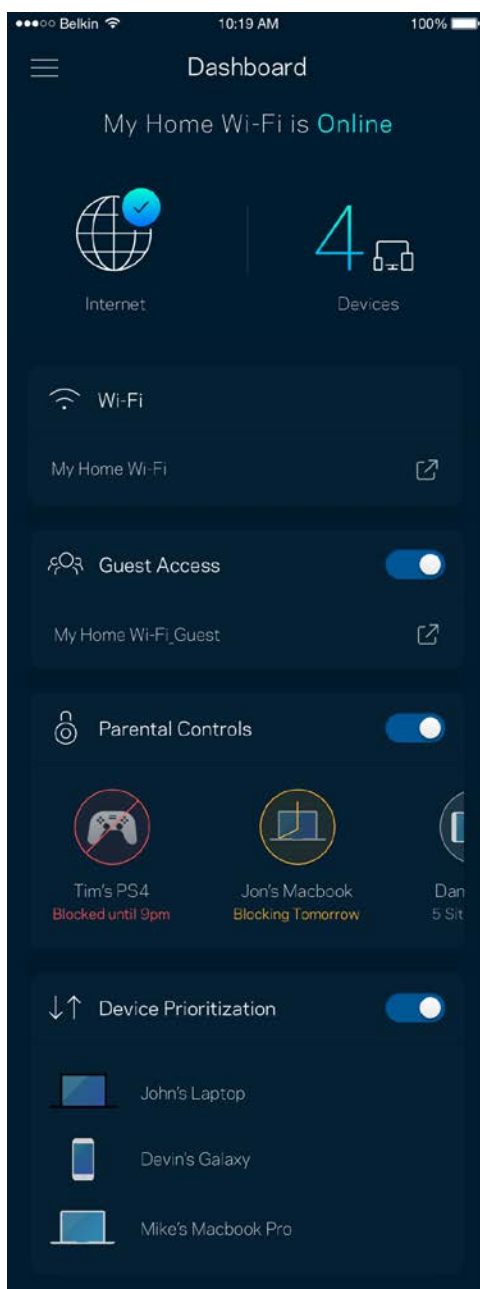
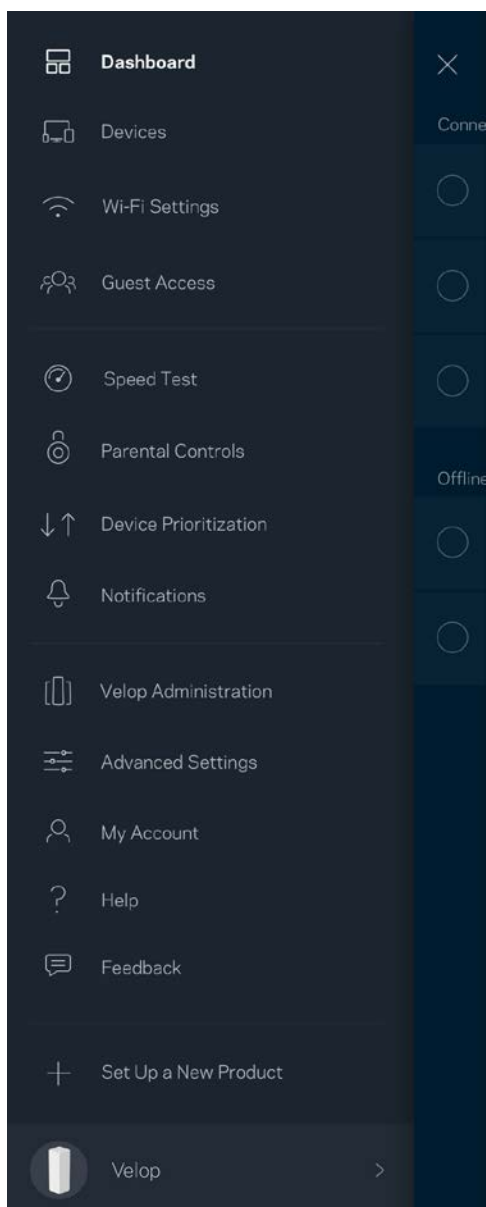

Laitteet

Voit katsella ja muuttaa kaikkien Wi-Fi-verkkoon yhdistettyjen laitteiden tietoja. Voit tarkastella pää- ja vierasverkon laitteita ja näyttää kunkin laitteen tiedot.

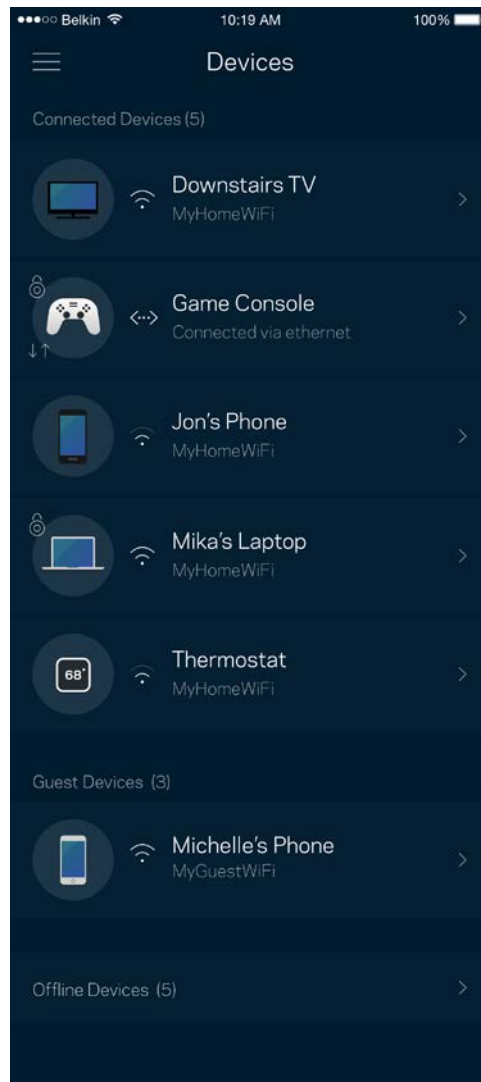
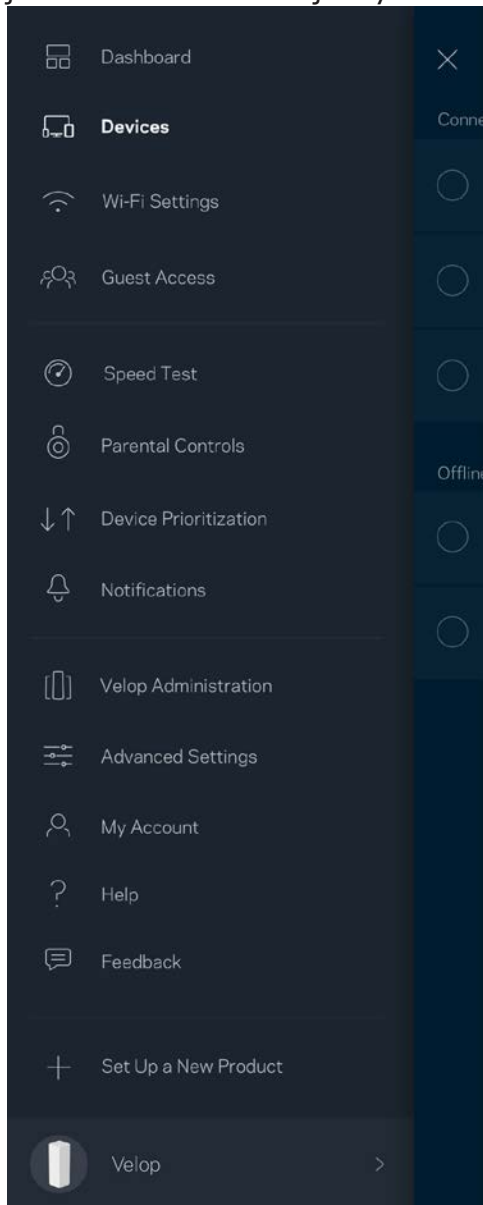

Laitteen tietojen tarkastelu ja muuttaminen

Laitteet-näytössä voit muokata laitteiden nimiä ja kuvakkeita. Voit myös priorisoida tiettyjä laitteita, määrittää käytönvalvonnan ja tarkastella Wi-Fi-verkon tietoja. Napauta laitetta, jonka tietoja haluat tarkastella.

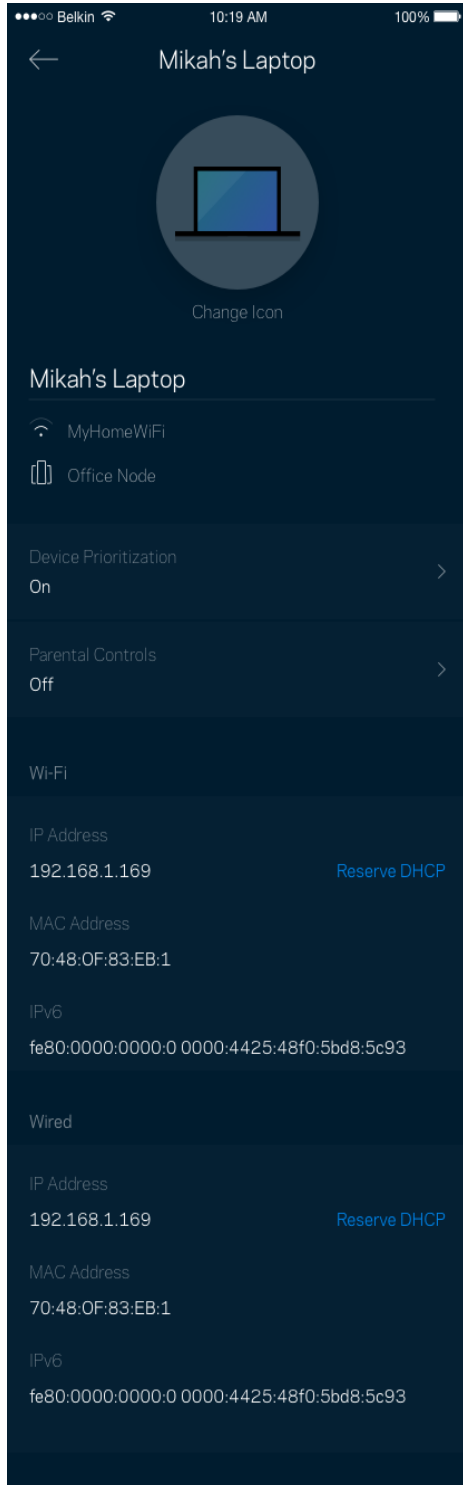

Wi-Fi-asetukset

Voit tarkistaa tai muuttaa Wi-Fi-verkon nimen ja salasanan sekä yhdistää laitteita Wi-Fi Protected Setup™ -toiminnolla.

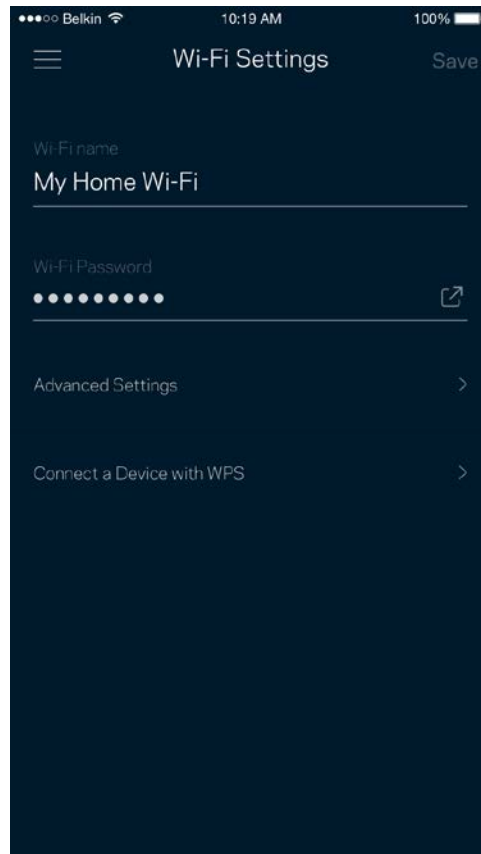
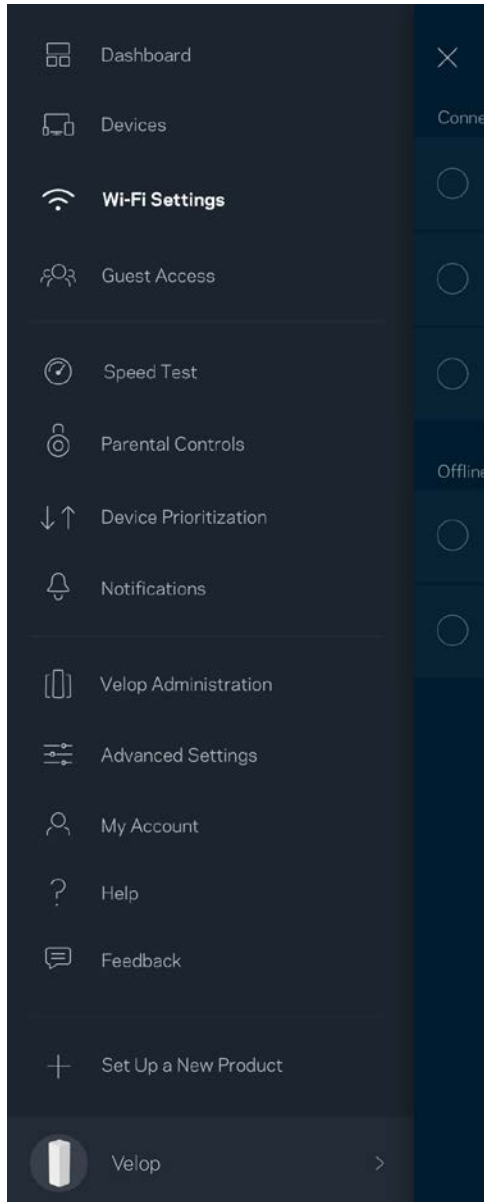

Lisäasetukset

Kokeneet käyttäjät voivat muuttaa suojaustyyppiä ja Wi-Fi-tilaa. Näiden asetusten muuttaminen ei ole suositeltavaa ilman tietämystä Wi-Fi-verkkojen toiminnasta. Kanavan etsintä -toiminto etsii vapaimmat Wi-Fi-kanavat, jotta saat parhaan tehon irti Velop-järjestelmän suorituskyvystä. Jos Velop-järjestelmässäsi on useita solmuja, Kanavan etsintä etsii parhaan kanavan jokaiselle solmulle.

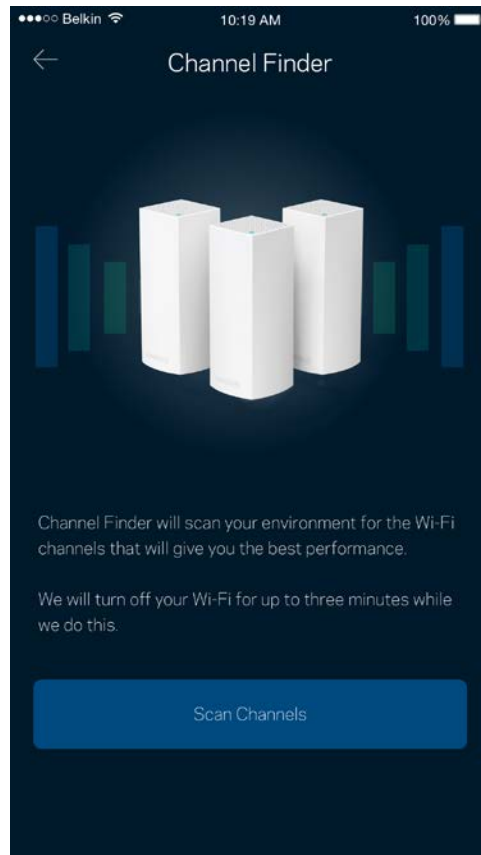
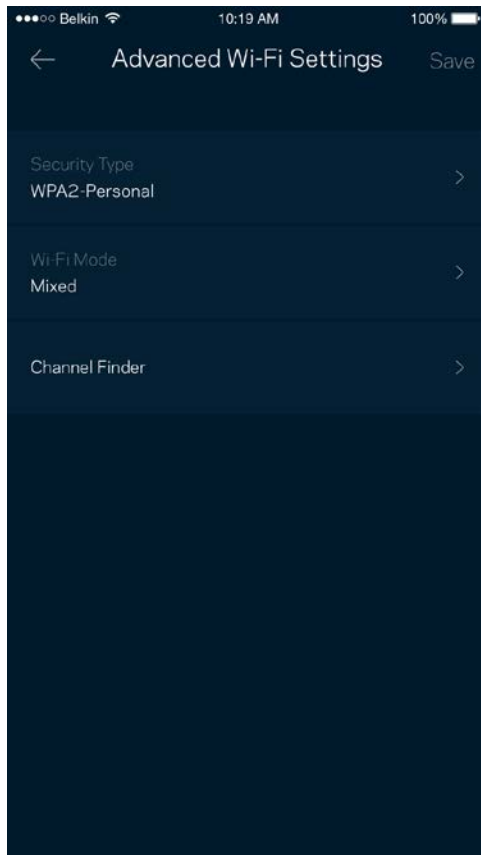

Laitteen yhdistäminen WPS-toiminnolla

Wi-Fi Protected Setup -toiminnon avulla voit helposti yhdistää langattomia laitteita Wi-Fi-verkkoosi ilman suojausasetusten määrittämistä manuaalisesti.

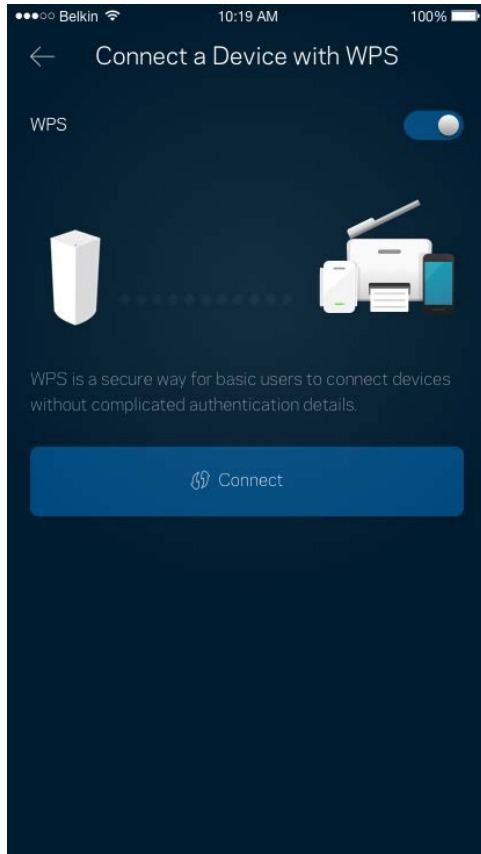

Vieraskäyttö

Vieraskäytön avulla voit jakaa vieraillesi Internet-yhteytesi, mutta rajoittaa heiltä pääsyn Wi-Fi-verkkosi muihin resursseihin. Voit lähettää salasanan tekstiviestillä tai sähköpostilla.

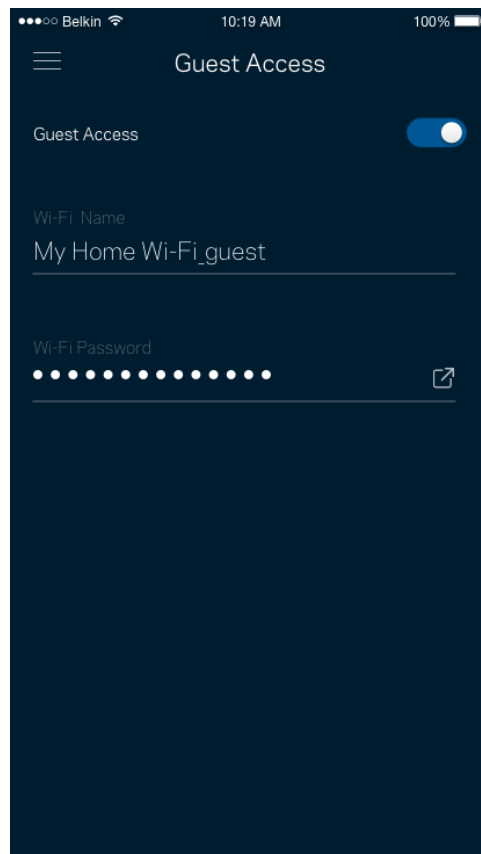
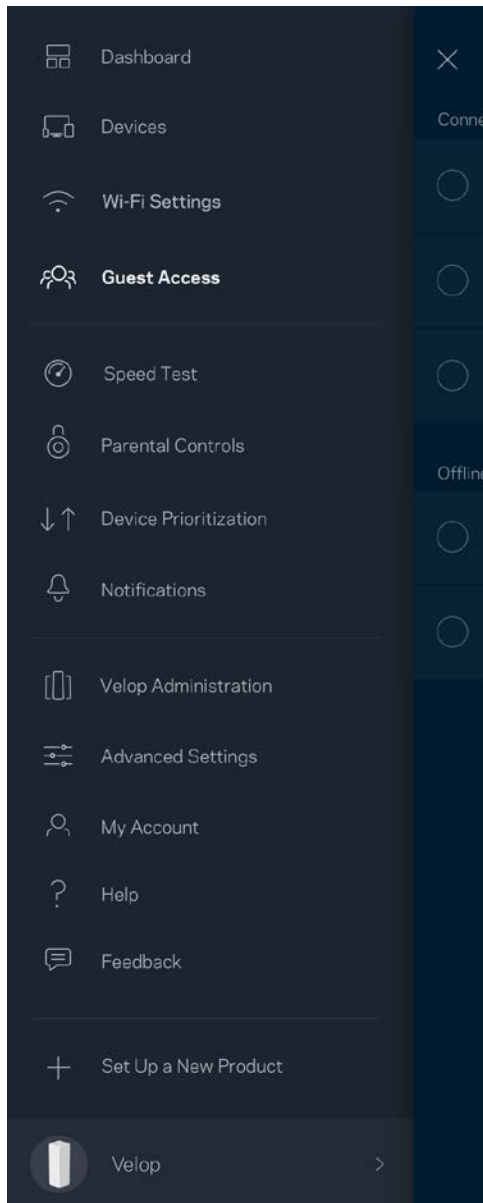

Nopeustesti

Suorita nopeustesti, kun haluat varmistaa, että saat sen nopeuden, josta olet maksanut. Nopeustesti auttaa myös laitteiden priorisoinnissa, koska tulokset määrittävät sen, miten Wi-Fi-verkon kaista jaetaan priorisoiduille laitteille.

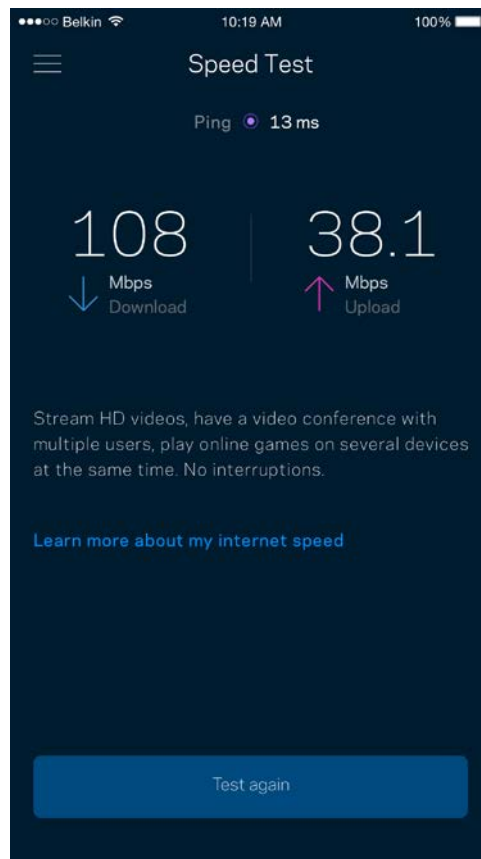
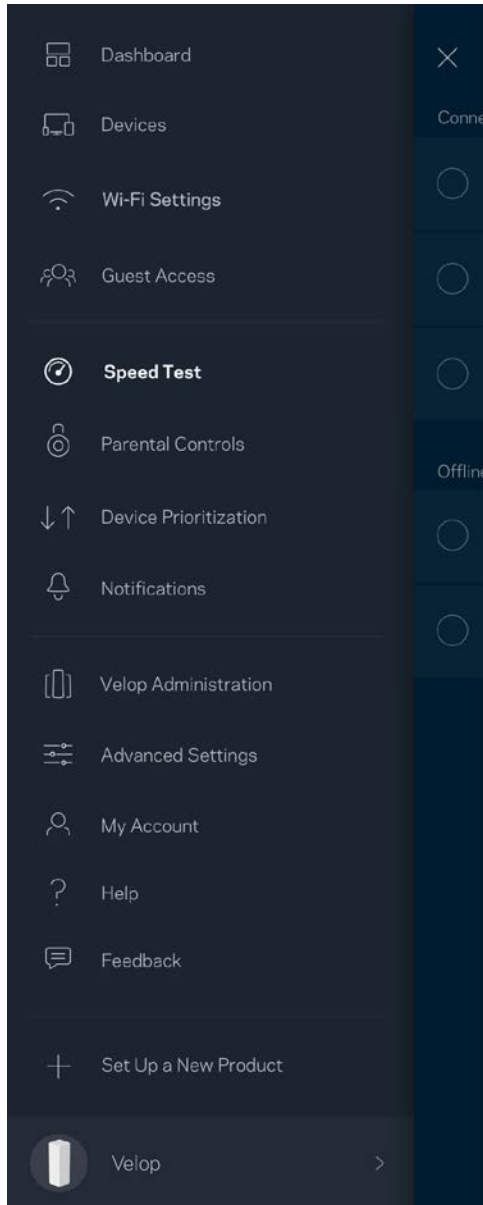

- Latausnopeus on nopeus, jolla sisältö siirretään Internetistä Velop-järjestelmääsi.
- Lähetysnopeus kertoo, millä nopeudella sisältöä siirretään verkostasi Internetiin.

Huomautus: Monet tekijät vaikuttavat Internet-yhteyden nopeuteen. Tällaisia ovat esimerkiksi Internet-palveluntarjoajalta hankitun tilin tyyppi, paikallinen ja maailmanlaajuinen Internet-liikenne sekä kodin Internet-yhteyden jakavien laitteiden määrä.

Käytönvalvonta

Käytönvalvonnan avulla voit hallita, milloin lapsesi voivat käyttää verkkoa ja mihin sisältöön heillä on pääsy. Voit rajoittaa Internetin käyttöä tietyiltä laitteilta tai estää pääsyn tiettyihin sivustoihin.

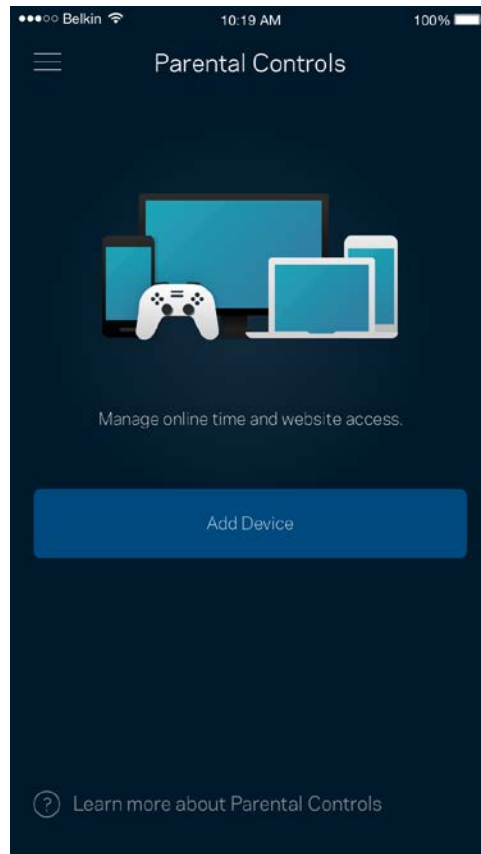
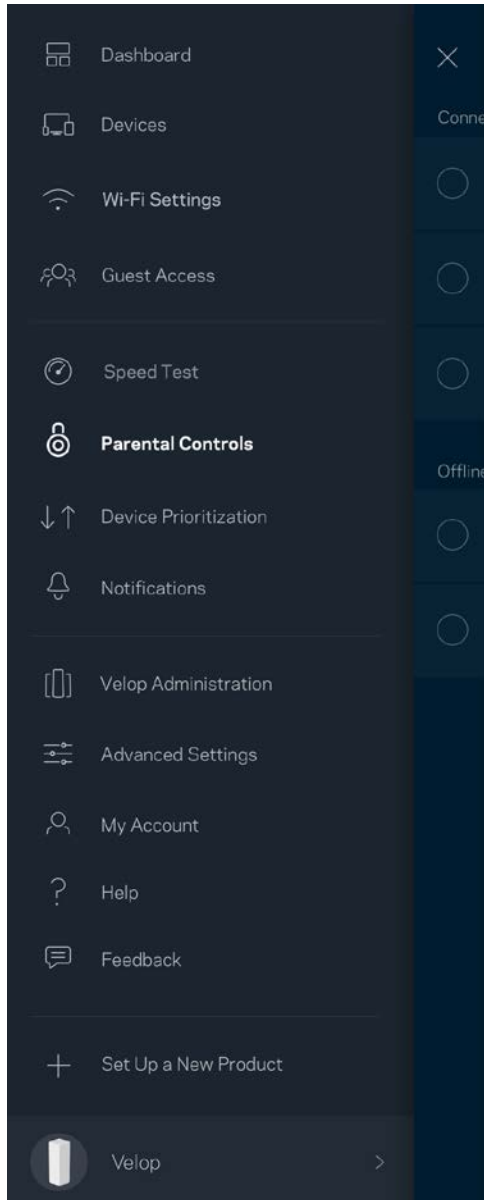

Laitteen priorisointi

Voit valita enintään kolme laitetta, joiden Internet-yhteyden käyttö priorisoidaan. Näille laitteille annetaan aina paras mahdollinen (langallinen ja/tai langaton) yhteysnopeus. Velop suorittaa nopeustestin määrittääkseen parhaan tavan jakaa Wi-Fi-yhteys priorisoiduille laitteille. Muut laitteet jakavat jäljellä olevan kaistanleveyden. Priorisoidut laitteet näkyvät koontinäytössä.

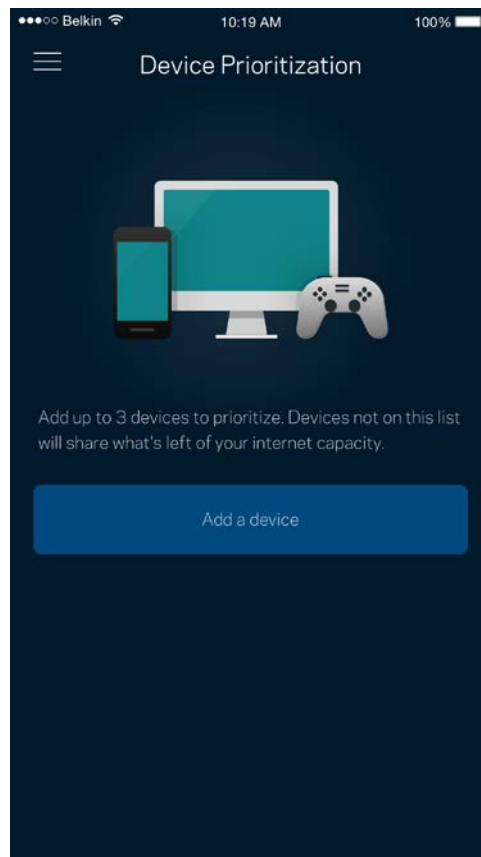
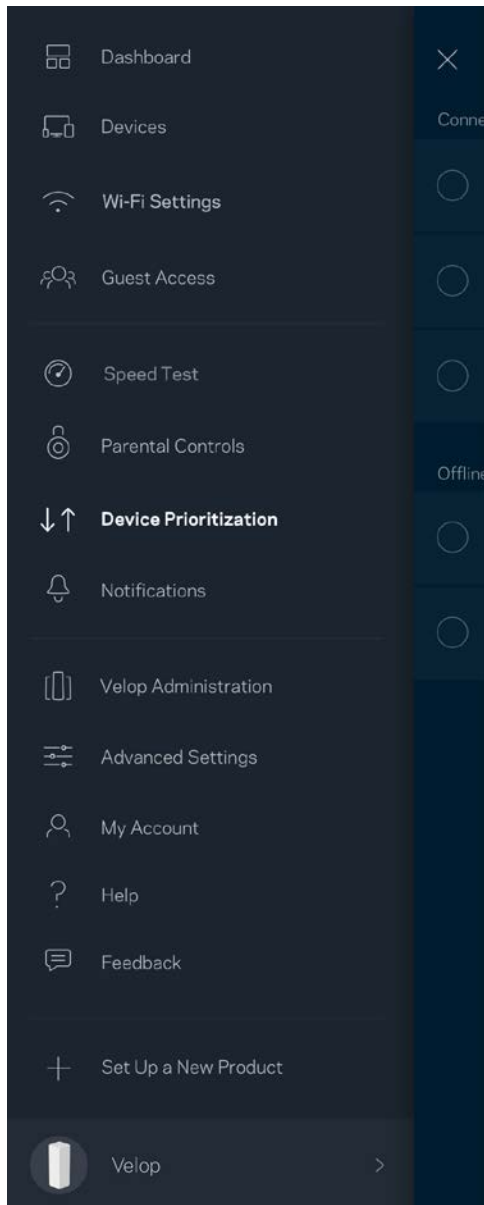

Ilmoitukset

Velop voi lähettää sinulle ilmoituksia, kun järjestelmään kuuluvat solmut kytkeytyvät pois päältä. Voit myös pyytää Velopa ilmoittamaan, kun uusi solmu kytketään Ethernet-kaapelilla toisen solmuun ja on valmis asennettavaksi. Ilmoitukset on sallittava mobiililaitteen asetuksissa, jotta Velop voi lähettää sinulle ilmoituksia.

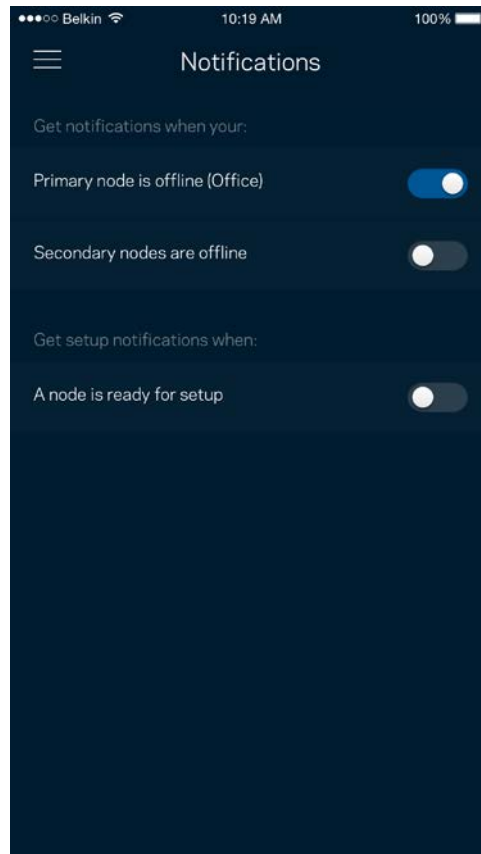
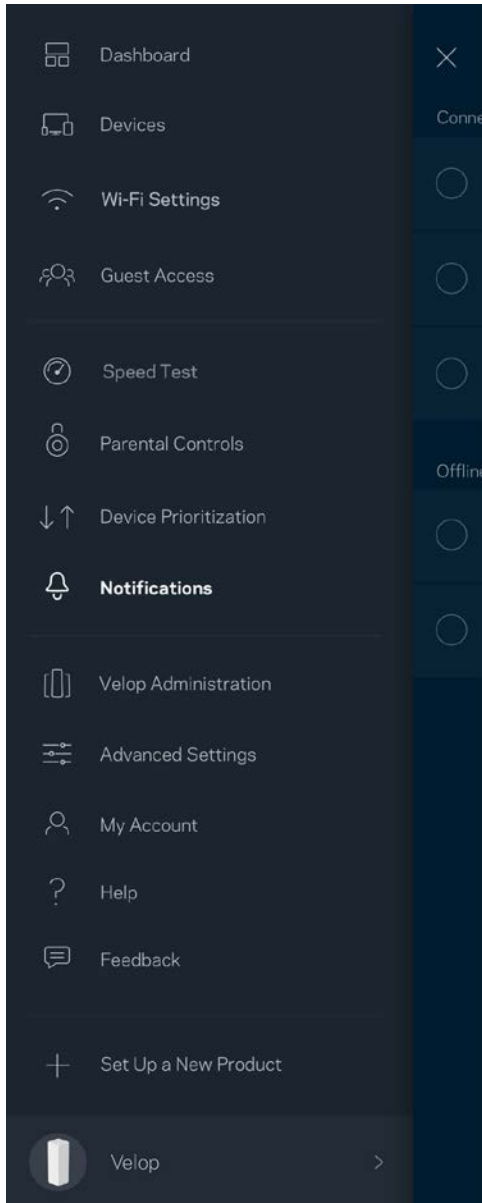

Velop-hallinta

Velopin hallintanäytössä voit muuttaa järjestelmänvalvojan salasanaa ja vihjettä sekä tarkistaa erilaisia Wi-Fi-verkon solmujen tunnistetietoja (kuten mallinumero, sarjanumero sekä IP-tiedot).

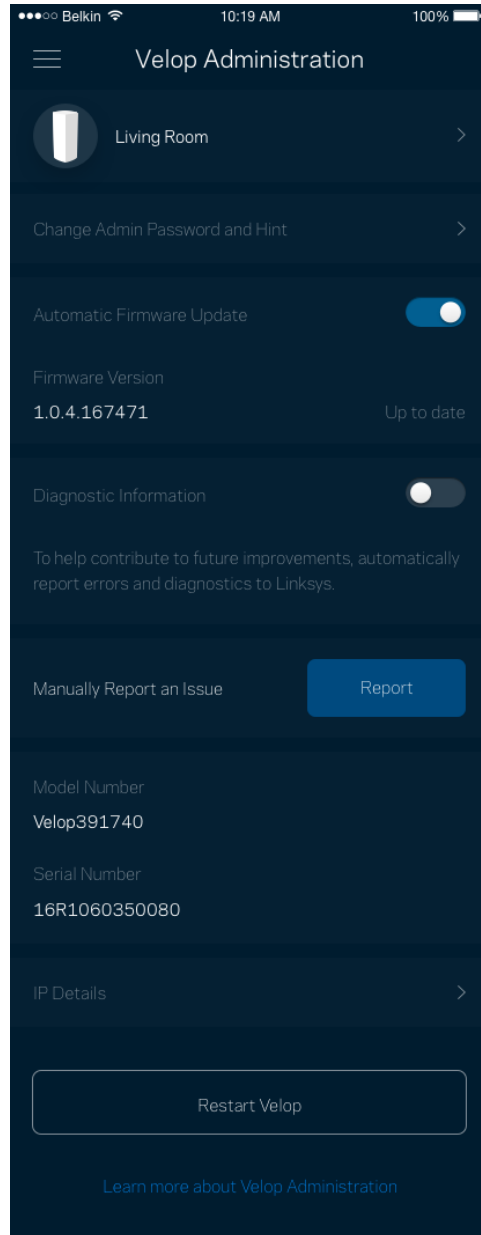
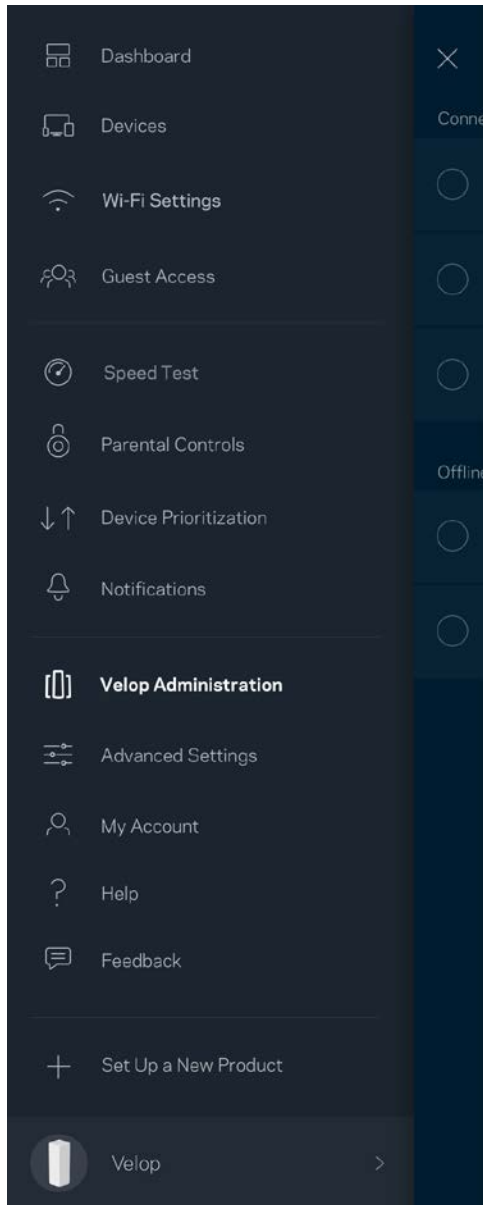

Voit halutessasi lähettää automaattisia kaatumisraportteja Linksysille Wi-Fi-verkon käyttökokemuksen parantamista varten. Voit myös ilmoittaa tietyistä ongelmista Linksysille manuaalisesti.

Seuraavat tiedot lähetetään ongelman kuvaksen kanssa:

<ul style="list-style-type: none">• Sovellusversio	<ul style="list-style-type: none">• Kirjautumistyyppi (<i>pilvipalvelu: näyttää tiliin liittyvän sähköpostiosoitteen, paikallinen: Velopin järjestelmänvalvoja</i>)
<ul style="list-style-type: none">• Laitteen malli	<ul style="list-style-type: none">• WAN-yhteystyyppi (joko <i>Wi-Fi tai Ethernet</i>)
<ul style="list-style-type: none">• Laitteen käyttäjärjestelmäversio	<ul style="list-style-type: none">• Aika: päivämäärä (<i>kk/pp/vuosi, kellonaika, aikavyöhyke</i>)

Lisäasetukset

Internet-asetukset

Voit valita, miten Velop-järjestelmä muodostaa Internet-yhteyden. Oletusasetus on Automaattinen määrittys - DHCP. Muut yhteystyypit vaihtelevat Internet-palveluntarjoajan ja Velop-järjestelmän käyttötavan mukaan. Kokeneet käyttäjät voivat käyttää lisäasetuksia MAC-osoitteiden kloonaukseen ja suurimman siirtoyksikön (MTU) määrittämiseen.

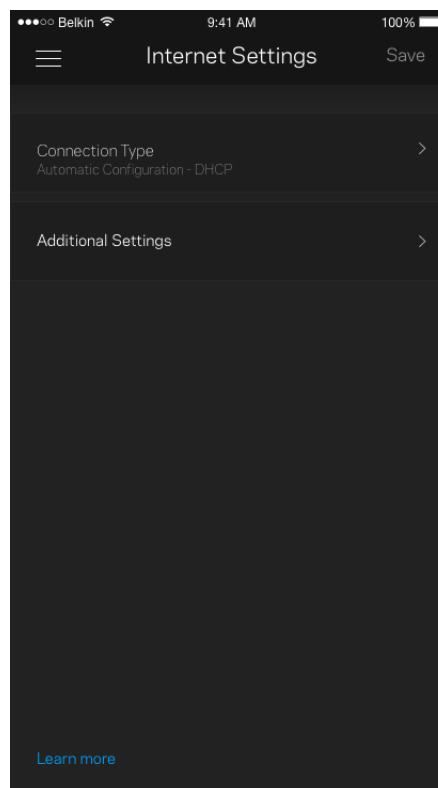
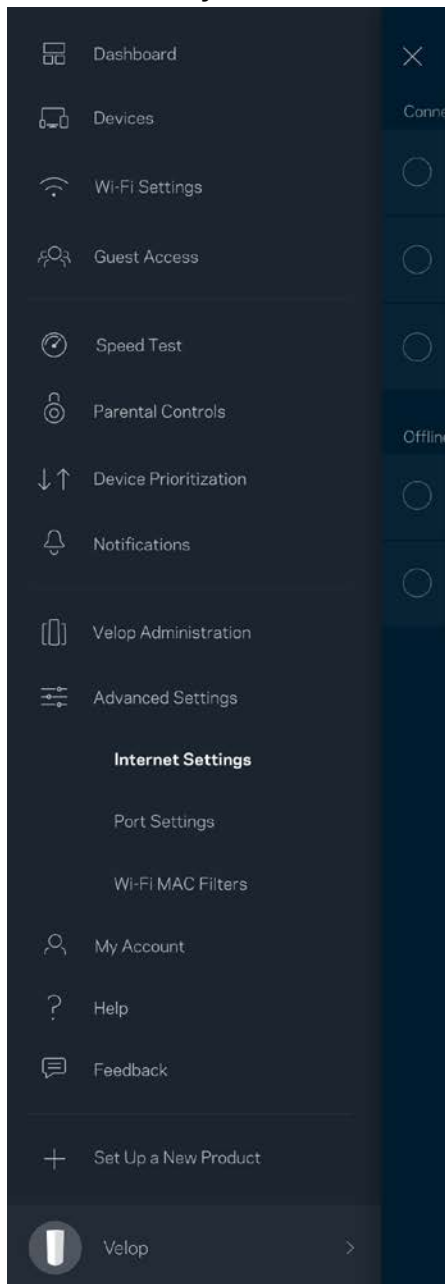

Porttiasetukset

Portin edelleenohjaus – yhdelle portille, usealle portille tai porttialueelle – lähettää tiettyyn porttiin tai portteihin saapuvan liikenteen Wi-Fi-verkon tietyille laitteelle tai tietyille portille. Porttialueen laukaisussa Velop valvoo tiettyjen porttien lähteviä tietoja. Velop muistaa tietoja pyytävän laitteen IP-osoitteen, jolloin tietojen palautuessa ne reititetään suoraan oikealle laitteelle.

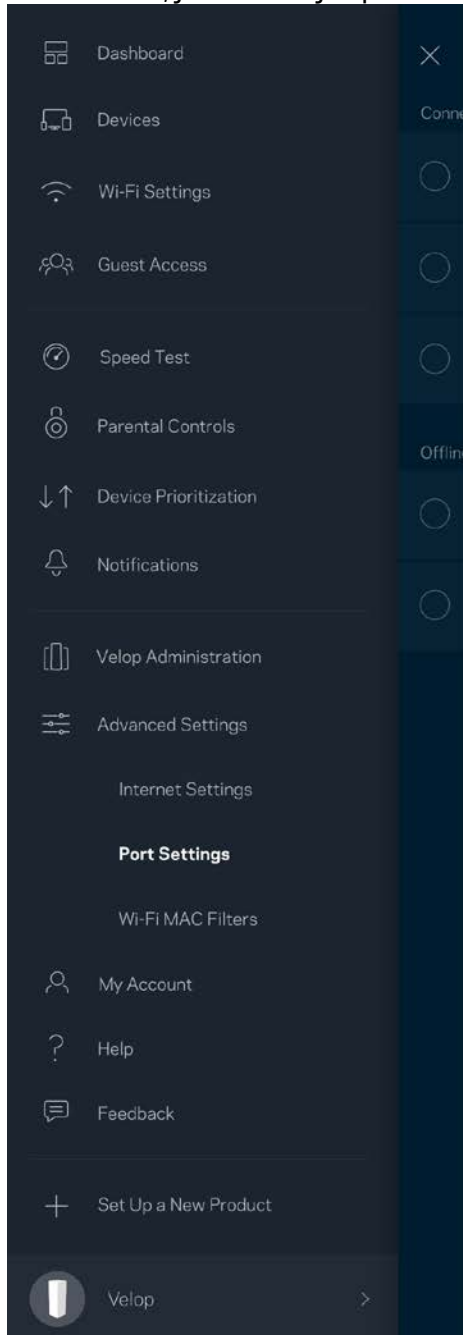

Wi-Fi-verkon MAC-suodattimet

Jokaisella verkkolaitteella on yksilöllinen 12-numeroinen MAC (Media Access Control) -osoite. Voit luoda luettelon MAC-osoitteista, jotka sallitaan tai estetään Wi-Fi-verkossasi.

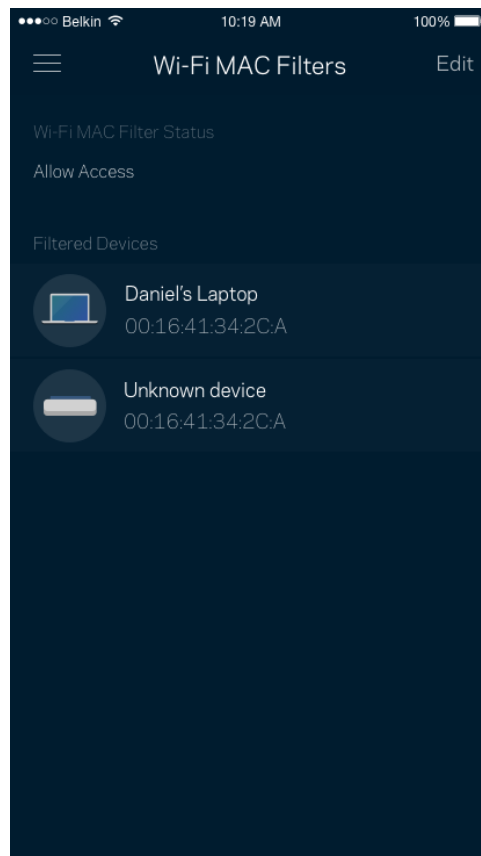
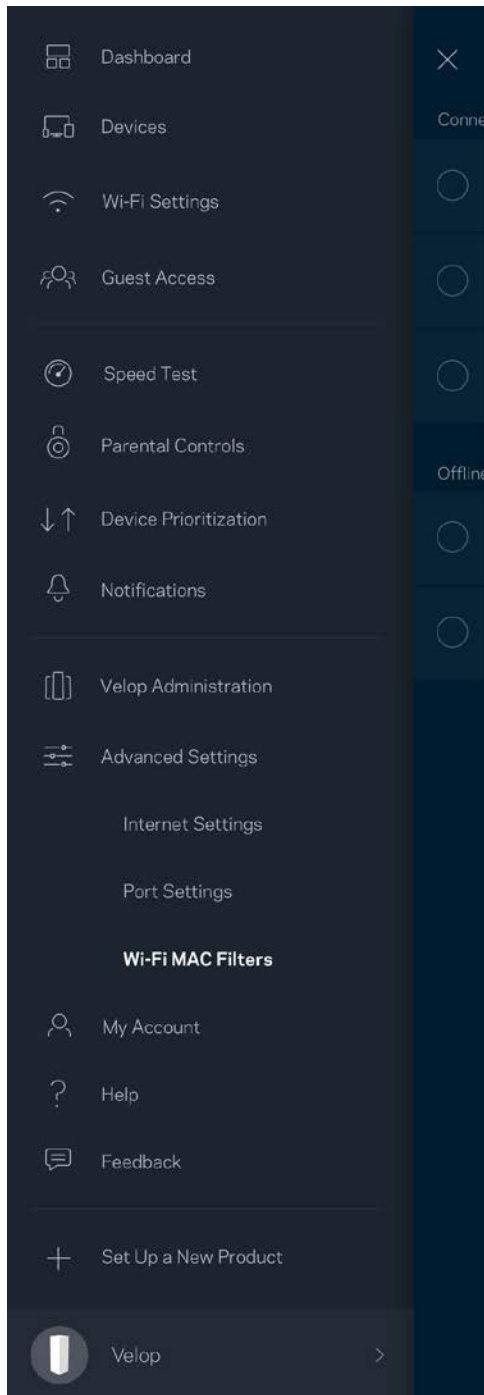

Oma tili

Voit muuttaa Linksys-tilisi salasanan ja tilata uusimmat uutiset ja tarjoukset Linksysiltä.

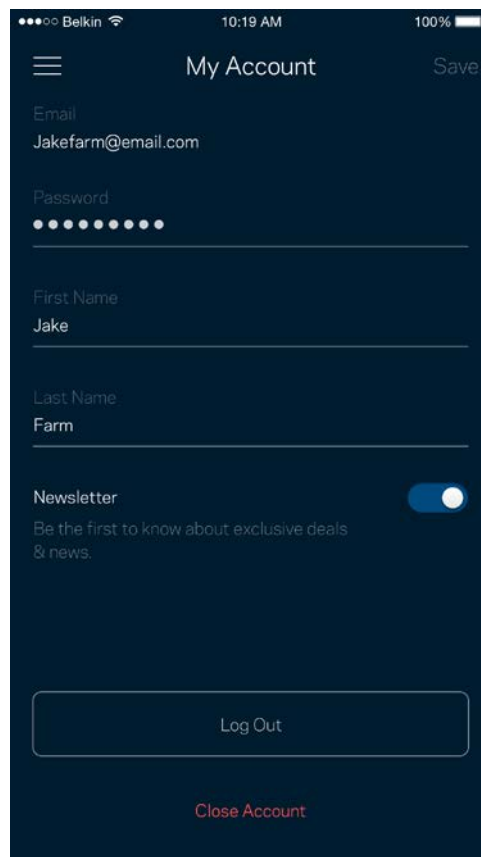
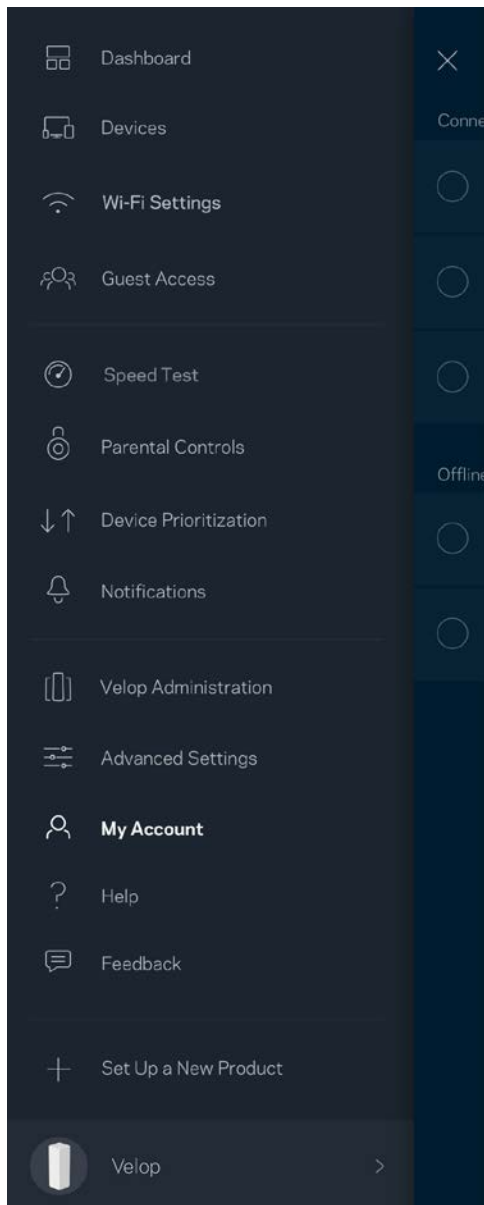

Ohje

Onko sovelluksen käytössä ongelmia? Tarvitsetko apua toimintojen käyttämiseen? Saat lisätietoja valitsemalla ohjeen.

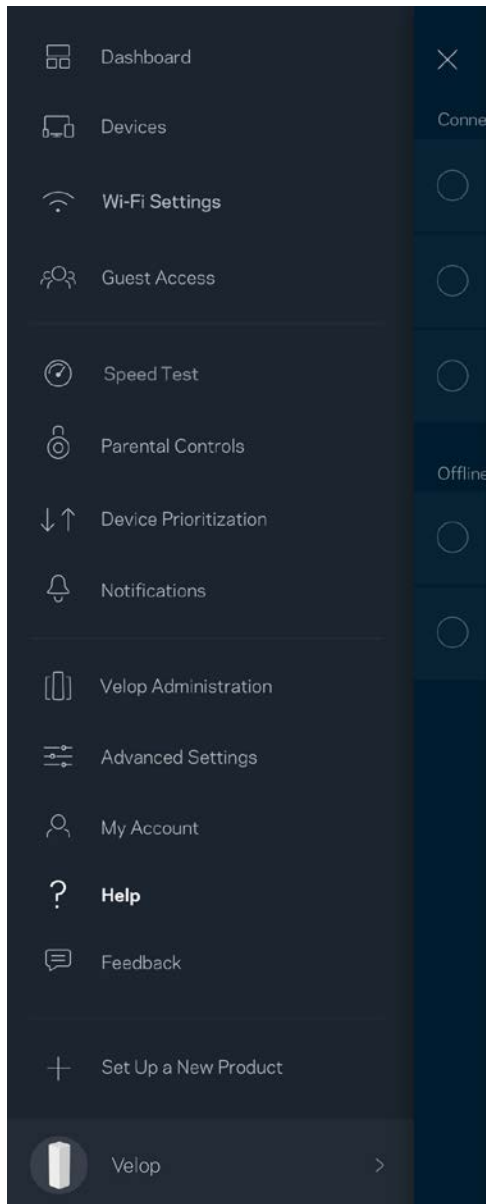

Palaute

Voit antaa meille palautetta sovelluksesta. Arvioi sovellus sovelluskaupassa, lähetä meille ehdotuksia tai ilmoita ongelmasta. Kaikki tämä auttaa meitä parantamaan käyttökokemustasi.

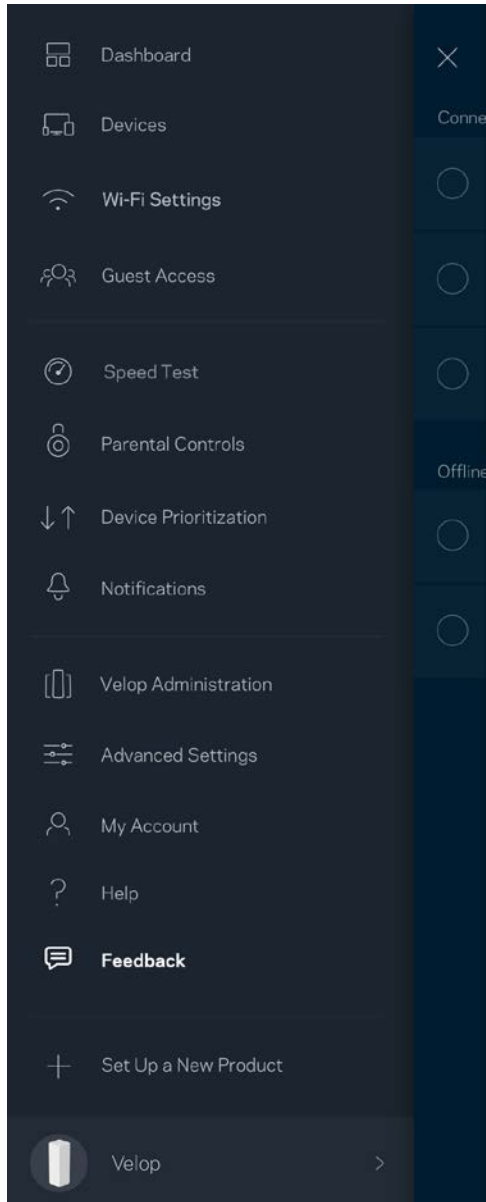

Yhteyden muodostaminen suoraan Velopiin

Vaikka Internet-yhteys ei olisi käytössä, voit silti käyttää Velop-järjestelmääsi. Muodosta yhteys Wi-Fi-verkkoosi, käynnistä Linksys-sovellus ja valitse alhaalta Kirjautu järjestelmänvalvojan salasanalla. Et voi käyttää Linksys Smart Wi-Fi -tiliäsi ilman Internet-yhteyttä.

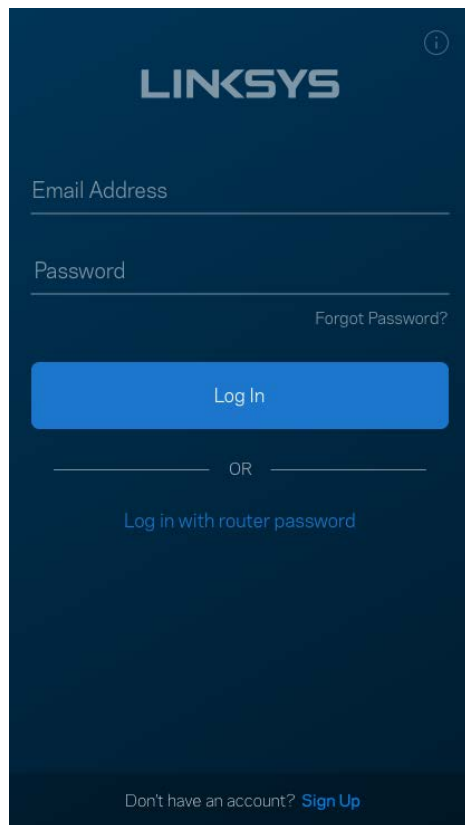

The image shows the Linksys login interface. At the top, the Linksys logo is displayed in white on a dark blue background. Below the logo, there are two input fields: "Email Address" and "Password". A "Forgot Password?" link is located to the right of the password field. A prominent blue "Log In" button is centered below the fields. Below the button, the text "OR" is centered, followed by the option "Log in with router password". At the bottom of the screen, there is a link that says "Don't have an account? Sign Up".

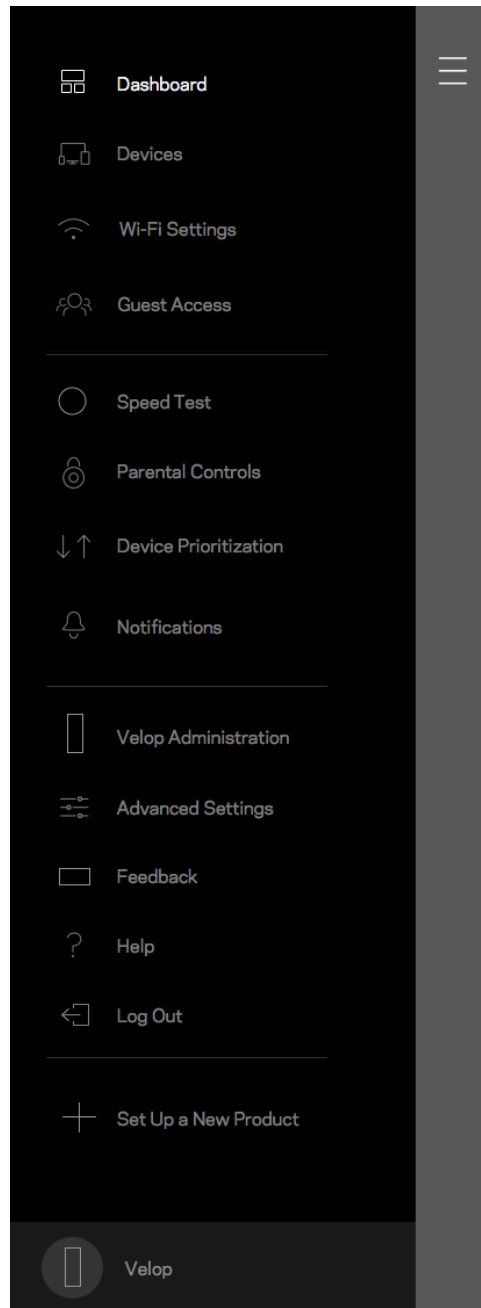

Velopin järjestelmänvalvojan salasana

Suojattu Velop-järjestelmänvalvojan salasana luotiin automaattisesti asennuksen aikana. Voit muuttaa sitä valitsemalla Velopin järjestelmänvalvoja ja *Muuta Velopin salasana ja vihje*.

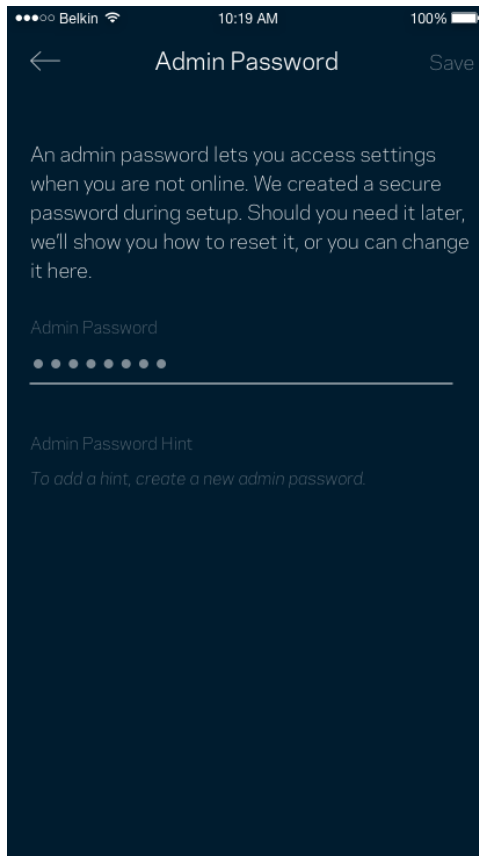

Velop-järjestelmän suojaamiseksi lähetämme sinulle sähköpostin, kun joku muuttaa järjestelmänvalvojan salasanaa.

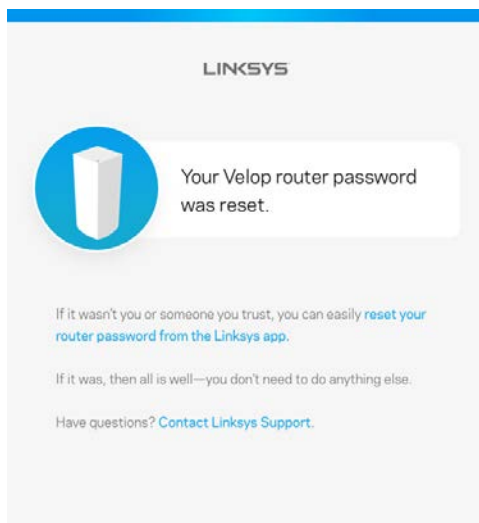

Tehdasoletusasetusten palauttaminen

Velopin tehdasasetusten palauttamiselle ei pitäisi olla tarvetta. Tehdasasetusten palautus nollaa Velop-järjestelmän siihen tilaan, jossa se toimitettiin tehtaalta, jolloin alkuasennusprosessi on suoritettava uudelleen. Kaikki asennuksen aikana ja sen jälkeen määrittämäsi mukautetut asetukset, kuten Wi-Fi-verkon nimi, salasanat ja suojaustyyppi, poistetaan reitittimestä. Kaikkien langattomien laitteiden yhteys Wi-Fi-verkkoon katkaistaan.

Voit nollata Velopin asetukset seuraavasti:

- Kun solmuun on kytketty virta, paina sen pohjassa olevaa nollauspainiketta pitkään. Solmun päällä oleva valo muuttuu punaiseksi ja alkaa vilkkua. Älä vapauta painiketta, ennen kuin valo sammuu ja syttyy sitten uudelleen kirkkaan punaisena.

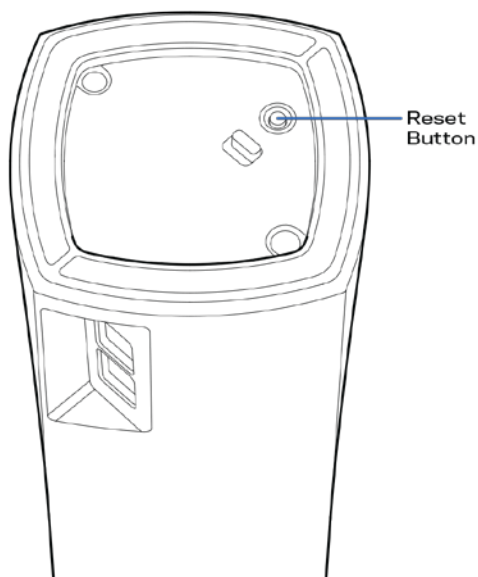

Huomautus: Jos Velop-järjestelmässäsi on useita solmuja, tehdasasetukset on palautettava niihin kaikkiin. Voit tehdä tämän nollaamalla pääsolmun asetukset. Tällöin kaikki muut solmut nollataan automaattisesti.

Tekniset tiedot

Linksys Velop

Mallinimi	Velop
Mallinumero	WHW01/VLP01
Kytkinportin nopeus	10/100/1000 Mbps
Radiotaajuus	2,4 GHz ja 5 GHz
Antennien määrä	3
Portit	Virta, Ethernet
Painikkeet	Virta, nollaus
Merkkivalot	Yksi, monivärinen virran ja tilan merkkivalo
Suojausominaisuudet	WPA2-Personal
Suojausavaimen pituus, bittinä	Jopa 128-bittinen salaus

Käyttöympäristötiedot

Mitat	78,74 x 78,74 x 139,7 mm
Laitteen paino	320 g
Virta	12 V, 1 A
Sertifioinnit	FCC, IC, CE, Wi-Fi (IEEE 802.11a/b/g/n/ac)
Käyttölämpötila	0–40 °C
Varastointilämpötila	-20–60 °C
Käyttöympäristön ilmankosteus	10–80 %, suhteellinen ilmankosteus, kondensoitumaton
Varastointiympäristön ilmankosteus	5–90 %, kondensoitumaton

Huomautukset:

Lisätietoja säännöksistä, takuusta ja turvatiedoista on osoitteessa Linksys.com/support/Velop.

Oikeus teknisten tietojen muuttamiseen pidätetään.

Enimmäissuorituskyky IEEE Standard 802.11 -säädöksen mukaan. Todellinen suorituskyky saattaa vaihdella langattoman verkon kapasiteetin, tiedonsiirtonopeuden, alueen ja peiton mukaan.

Suorituskyky riippuu monista tekijöistä, olosuhteista ja muuttujista, mm. etäisyys tukiasemasta, verkkoliikenteen määrä, rakennusmateriaalit ja rakenne, käytössä oleva käyttöjärjestelmä, käytettävien langattomien tuotteiden sekoitus, häiriöt ja muut haitalliset olosuhteet.

Ympäri vuorokautinen tekninen tuki toimii osoitteessa linksys.com/support/Velop.

BELKIN, LINKSYS ja monet tuotenimet ja logot ovat Belkin-yhtymän omistamia tavaramerkkejä. Mainitut kolmansien osapuolien tavaramerkit ovat omistajiensa omaisuutta.

© 2018 Belkin International, Inc. ja/tai sen tytäryhtiöt. Kaikki oikeudet pidätetään.

LNKPG-00519 Rev A00

LINKSYS®

Guide de
l'utilisateur

Velop

WHW01/VLP01

Table des matières

Présentation du produit	3
Vue de face / dessus	3
Panneau arrière	4
Face inférieure	5
Où trouver une aide supplémentaire	6
Installation	8
Ce dont vous aurez besoin	9
Paramètres de configuration du système Velop	13
Connexion à votre compte en ligne Linksys Smart Wi-Fi	13
Dashboard (Tableau de bord)	14
Devices (Périphériques)	15
Pour afficher ou modifier les détails des appareils connectés	16
Wi-Fi Settings (Paramètres Wi-Fi)	18
Paramètres avancés	19
Connexion d'un appareil à l'aide de la fonction WPS	20
Guest Access (Accès Invité)	21
Speed Test (Test de vitesse)	22
Parental Controls (Contrôle parental)	23
Device Prioritization (Priorisation des appareils)	24
Notifications	25
Velop Administration (Administration Velop)	26
Advanced Settings (Paramètres avancés)	28
Paramètres de connexion Internet	28
Port Settings (Paramètres des ports)	29
My Account (Mon compte)	31
Help (Aide)	32
Feedback (Commentaires)	33
Connexion à votre système Velop	34
Mot de passe administrateur Velop	35
Comment restaurer les paramètres d'usine	36
Spécifications	37
Velop de Linksys	37
Conditions environnementales	37

Présentation du produit

Vue de face / dessus

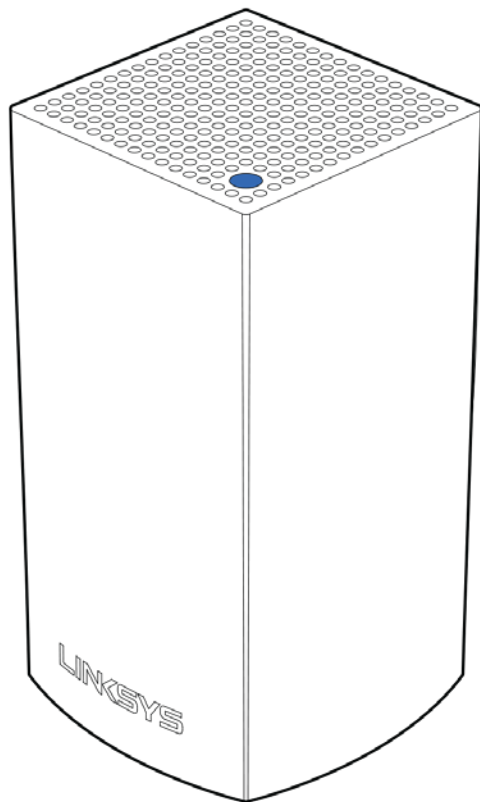

Le voyant lumineux se trouvant sur le dessus de la borne d'accès Wi-Fi vous donne des informations sur le fonctionnement de la borne.

Comportement du voyant	État
Voyant clignotant en bleu	Le démarrage de la borne d'accès Wi-Fi est en cours
Voyant bleu restant allumé	La borne d'accès Wi-Fi fonctionne normalement
Voyant clignotant en violet	La borne d'accès Wi-Fi est connectée au smartphone pour la configuration
Voyant violet restant allumé	La borne d'accès Wi-Fi est prête à être configurée
Voyant clignotant en rouge	Le borne d'accès Wi-Fi n'est plus connectée à la borne d'accès Wi-Fi parent

Voyant rouge restant allumé	La borne d'accès Wi-Fi n'est plus connectée à Internet
Voyant jaune restant allumé	La borne d'accès Wi-Fi est trop éloignée de la borne Wi-Fi déjà connectée au système Velop

Panneau arrière

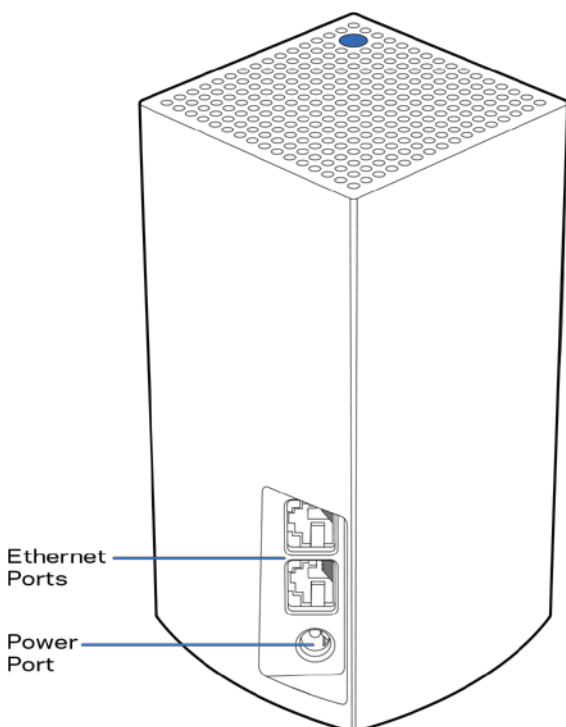

Ports Ethernet : connectez-vous aux autres appareils filaires de votre réseau par le biais de câbles **Ethernet**. Une des bornes d'accès de votre système Velop doit être branchée sur votre modem ou modem routeur. Les bornes détectent automatiquement si elles sont connectées à un modem ou à un périphérique client.

Remarque : Pour des performances optimales, utilisez un câble de catégorie CAT5e ou de catégorie supérieure sur ce port Ethernet.

Port d'alimentation : branchez sur ce port l'adaptateur secteur fourni.

Face inférieure

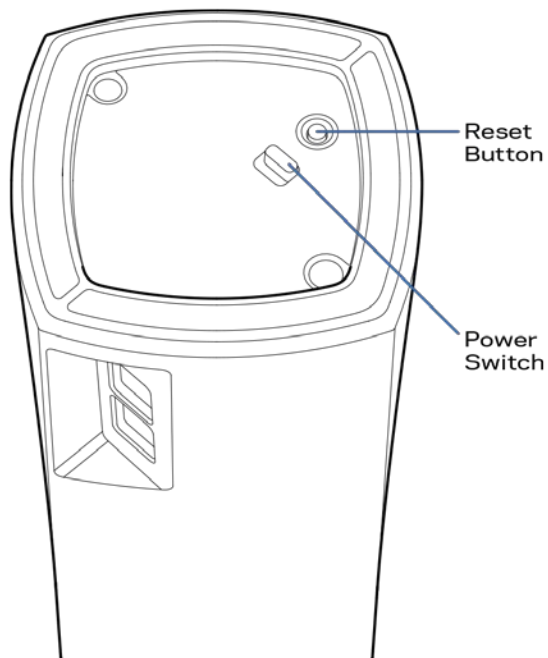

Bouton Reset (Réinitialisation) : pour lancer la réinitialisation aux paramètres d'usine, appuyez et maintenez ce bouton enfoncé jusqu'à ce que le voyant situé sur le dessus de la borne d'accès Wi-Fi s'allume en rouge, s'éteigne, puis clignote en rouge vif.

Bouton d'alimentation : appuyez sur | (on) pour allumer la borne d'accès Wi-Fi.

Help (Aide)

Où trouver une aide supplémentaire

- Linksys.com/support/Velop
- L'aide en ligne disponible sur l'appli Linksys App. Ouvrez l'appli et sélectionnez le menu Help (Aide) dans le menu de navigation principal.

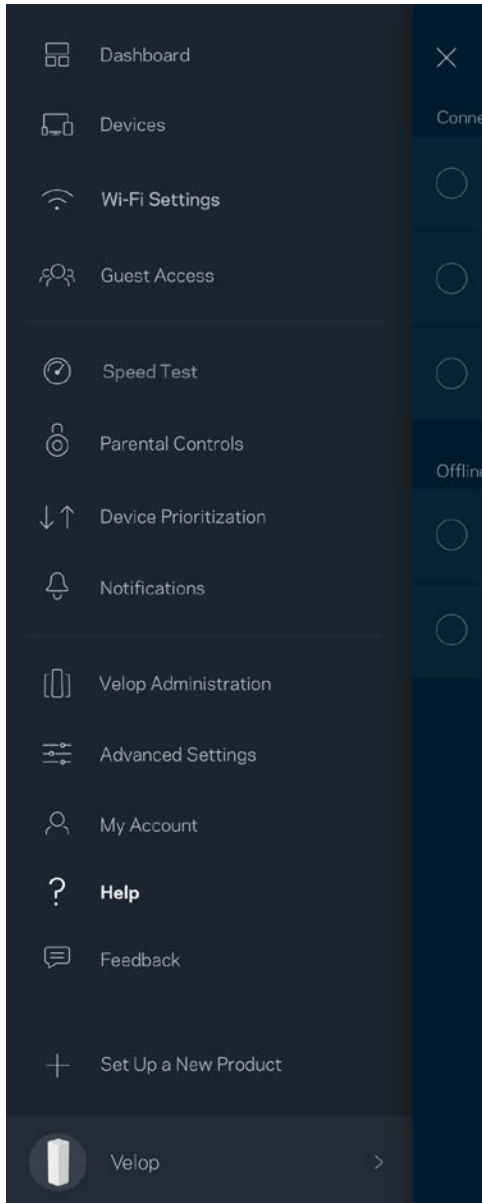

Les licences et les notices relatives aux logiciels tiers utilisés dans ce produit sont disponibles à l'adresse suivante : <http://support.linksys.com/en-us/license>. Veuillez vous rendre sur la page Web <http://support.linksys.com/en-us/gplcodecenter> pour toute demande relative au code source GPL.

Installation

Téléchargez l'appli Linksys App. Pour installer et configurer Velop, l'application est indispensable.

Vous la trouverez sur la plateforme de téléchargement d'applications de votre smartphone sous le nom de Linksys App.



Installez l'application, ouvrez-la et suivez les instructions.

Remarque : Avant de télécharger, assurez-vous que l'application fonctionne avec votre système d'exploitation Apple ou Android.

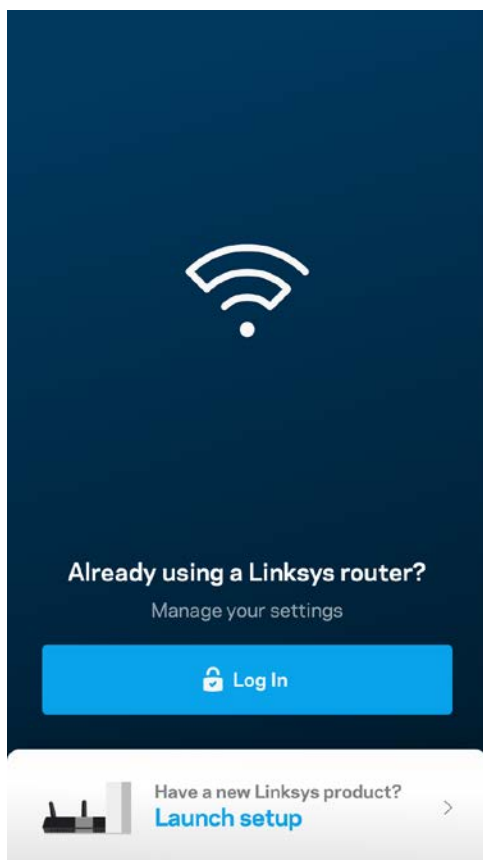

Pendant l'installation, vous devrez créer un compte Linksys Smart Wi-Fi pour être en mesure de consulter ou modifier à distance les paramètres de configuration de votre système Velop via l'appli, et ce, où que vous soyez du moment que vous avez accès à une connexion Internet.

Voici ce que vous pouvez faire avec Linksys Smart Wi-Fi :

- Modifiez le nom et le mot de passe de votre réseau Wi-Fi
- Configurer un accès Invité
- Connecter des appareils à votre réseau Wi-Fi en utilisant la fonction WPS

- Bloquer l'accès à Internet grâce à la fonction de contrôle parental
- Testez la vitesse de votre connexion Internet

Remarque : Pendant l'installation, vous recevrez un e-mail contenant un lien de vérification. Restez connecté à votre réseau Wi-Fi et cliquez sur ce lien.

Mis à part le branchement du cordon d'alimentation et du câble Ethernet, l'appli se charge de tout pendant le processus d'installation. Une fois connecté, utilisez l'appli pour personnaliser votre Wi-Fi en lui donnant un nom et un mot de passe. Vous pouvez aussi donner un nom à chacune des bornes d'accès Wi-Fi de votre système Velop en vous basant sur la pièce dans laquelle la borne en question se trouve.

Ce dont vous aurez besoin

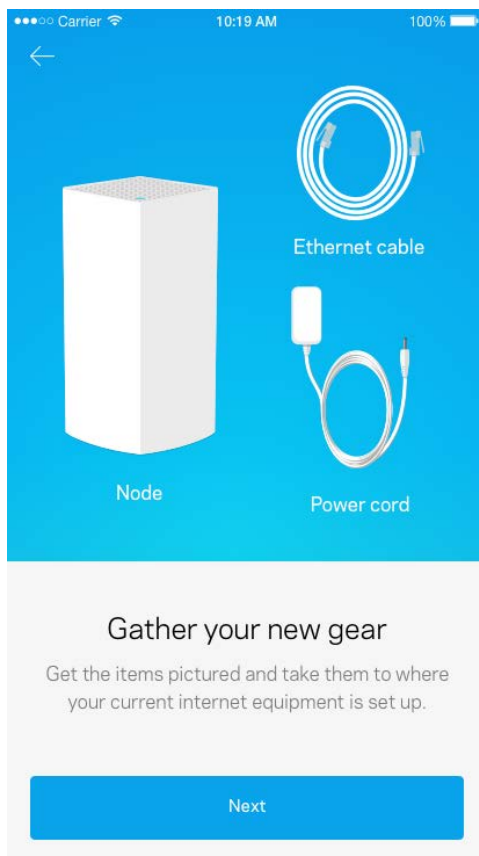

Choisissez une prise électrique se trouvant à proximité de votre modem ou modem routeur. Branchez sur cette prise votre borne d'accès Wi-Fi.

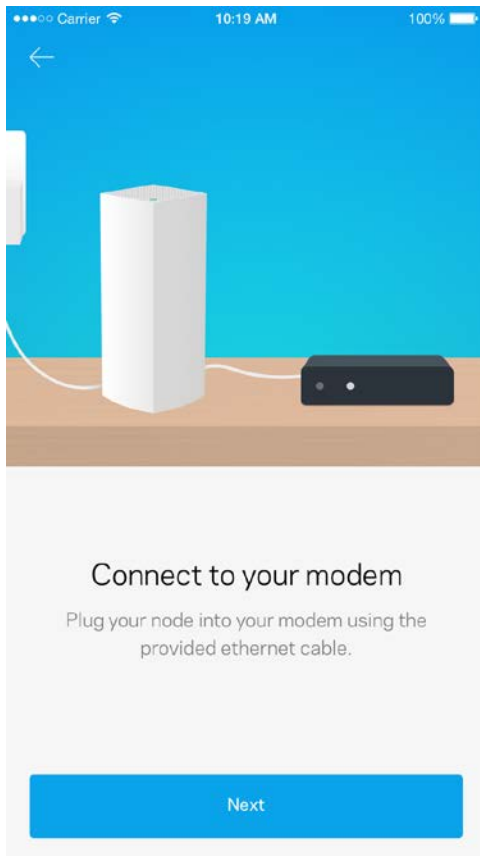

Si vous utilisez plusieurs bornes Wi-Fi, vous pouvez les placer dans n'importe quelle pièce, du moment qu'elles restent à la portée des autres bornes d'accès. Il n'est pas nécessaire de brancher plus d'une borne Wi-Fi au modem ou modem routeur. Pas d'inquiétude, l'appli vous aidera à trouver l'emplacement idéal pour chacune de vos bornes d'accès.

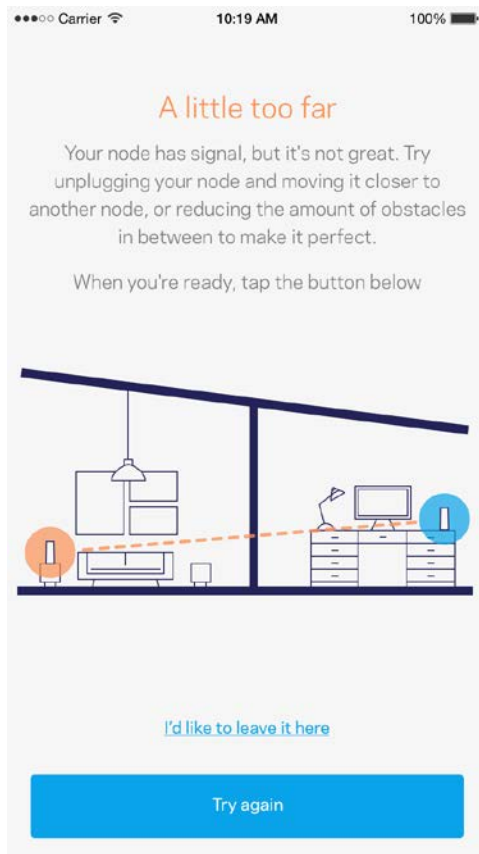

Imprimez cette page, puis notez les paramètres de votre réseau Wi-Fi et de votre compte Linksys Smart Wi-Fi dans le tableau ci-dessous. Conservez toutes ces données en lieu sûr.

Nom du réseau Wi-Fi	
Mot de passe du réseau Wi-Fi	
Mot de passe administrateur	
Nom du réseau invité	
Mot de passe du réseau invité	
Nom d'utilisateur du compte Linksys Smart Wi-Fi	
Mot de passe du compte Linksys Smart Wi-Fi	

Paramètres de configuration du système Velop

Grâce à l'appli Linksys App, vous pouvez modifier les paramètres de votre système Velop pour renforcer la sécurité de votre réseau ou bien pour améliorer son fonctionnement lorsque vous branchez / connectez une console de jeu ou périphérique donné. Vous pouvez accéder à ces paramètres n'importe où dans le monde, du moment que vous êtes connecté à Internet. Vous pouvez aussi y accéder à partir de votre réseau domestique, et ce, même si vous n'êtes pas connecté à Internet.

Connexion à votre compte en ligne Linksys Smart Wi-Fi

1. Ouvrez l'appli Linksys App.

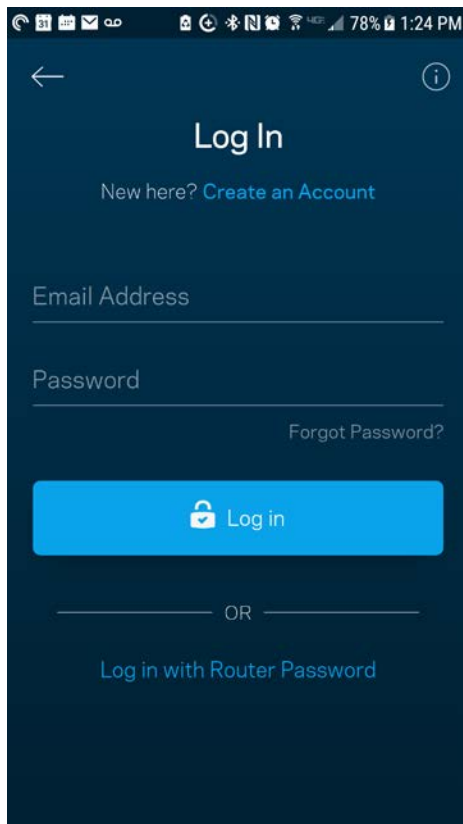

2. Saisissez l'adresse e-mail que vous avez utilisée lors de la création de votre compte Linksys Smart Wi-Fi.
3. Saisissez le mot de passe de votre compte Linksys Smart Wi-Fi.
4. Appuyez sur Connexion.

Dashboard (Tableau de bord)

Le Dashboard (Tableau de bord) est une vue d'ensemble de votre Wi-Fi. Vous pouvez ainsi voir le nombre d'appareils connectés à votre système Velop. Partager le mot de passe de votre Wi-Fi et autoriser l'accès à votre réseau sans fil invité. Le tableau de bord vous permet aussi de voir les appareils mobiles qui sont contrôlés par la fonction de contrôle parental ou encore les appareils qui sont prioritaires sur la bande passante.

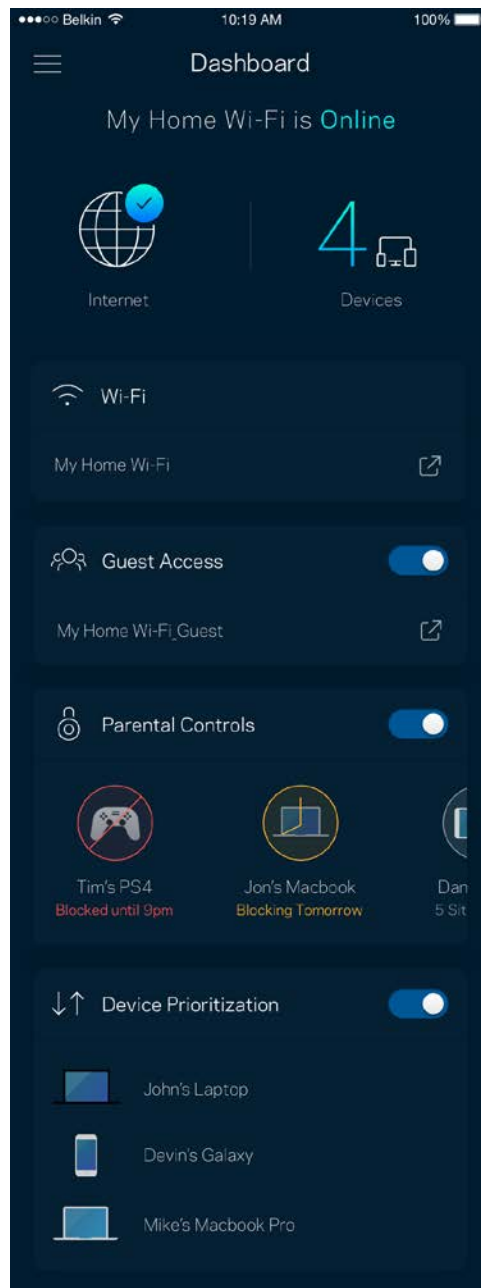
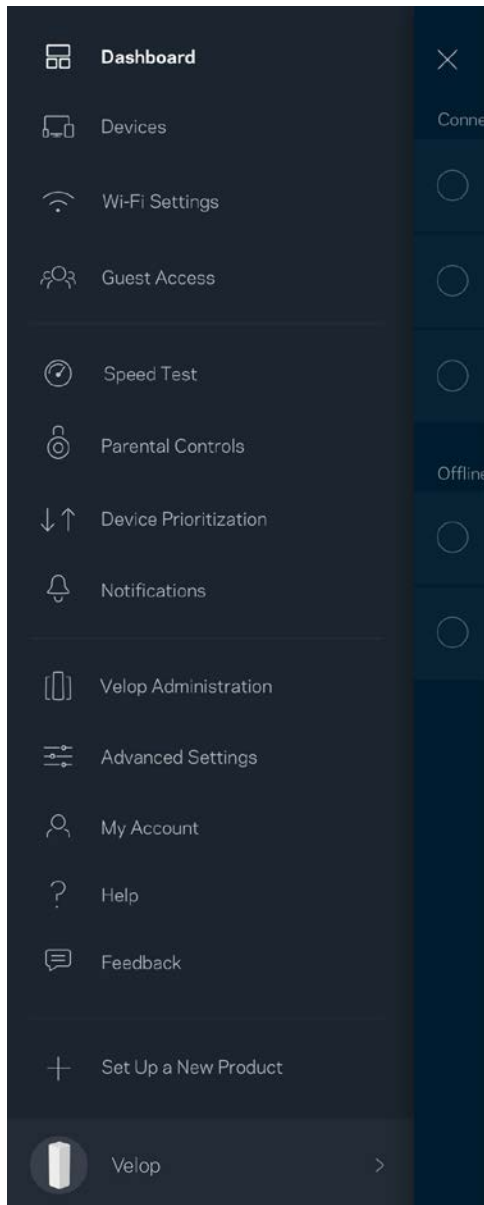

Devices (Périphériques)

Ce menu vous permet de voir et de modifier toutes les informations relatives aux appareils connectés à votre réseau Wi-Fi. Vous pouvez ainsi voir quels sont les périphériques connectés à votre réseau principal / réseau invité, ou afficher des informations pour chacun d'eux.

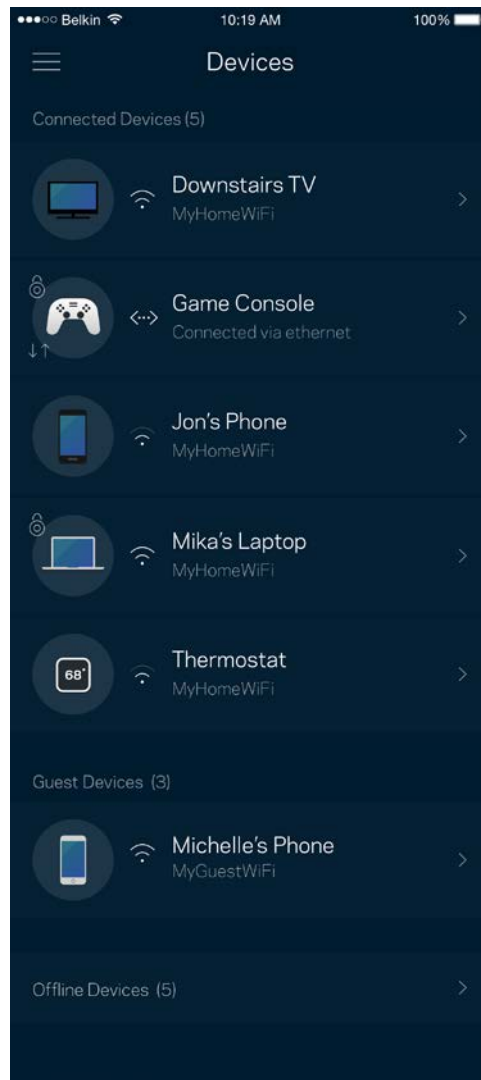
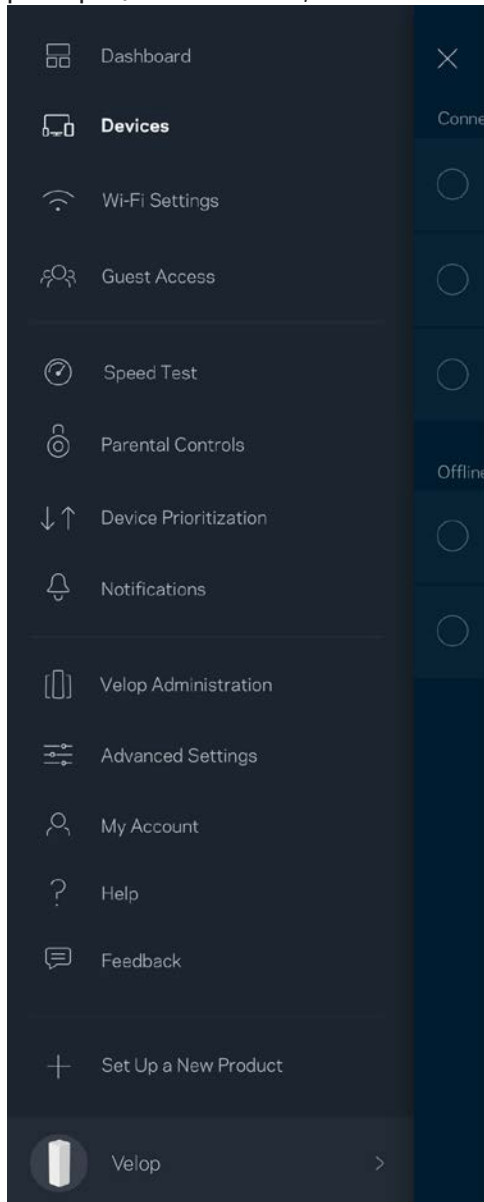

Pour afficher ou modifier les détails des appareils connectés

À partir de l'écran Devices (Périphériques), vous pouvez modifier le nom des périphériques ainsi que leur icône. Vous pouvez aussi donner la priorité à certains appareils, configurer les paramètres de contrôle parental et consulter les détails relatifs à votre réseau Wi-Fi. Pour afficher ces détails, touchez le nom du périphérique de votre choix.

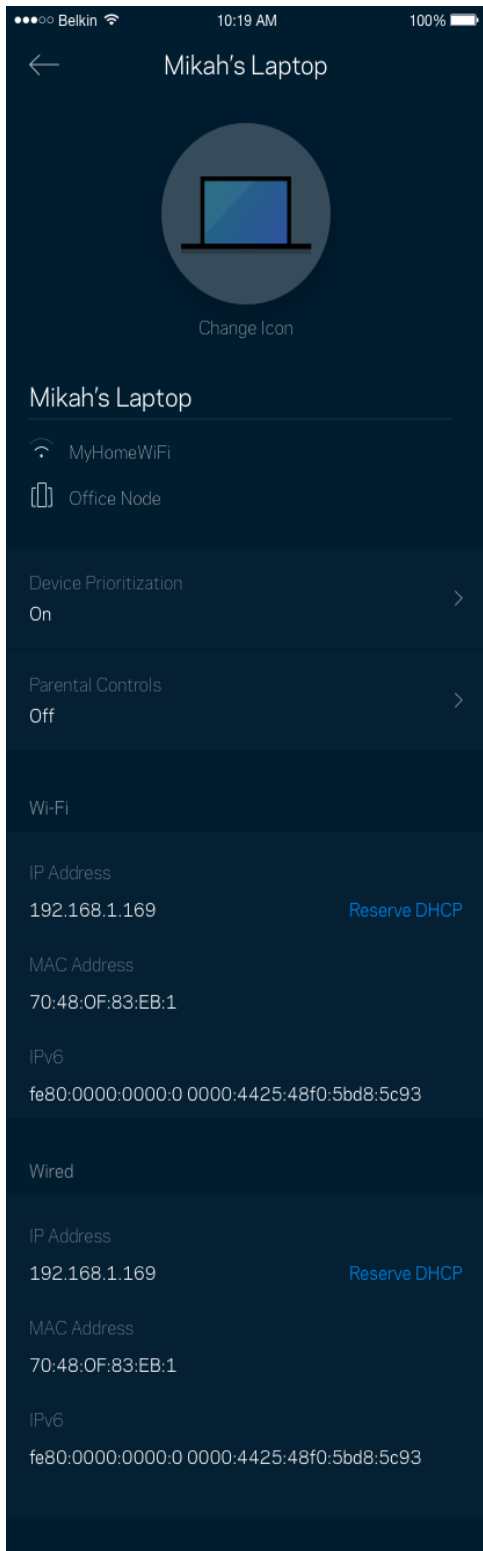

Wi-Fi Settings (Paramètres Wi-Fi)

Vous pouvez voir / modifier le nom et le mot de passe de votre réseau Wi-Fi. Vous pouvez aussi connecter des périphériques en utilisant la fonction Wi-Fi Protected Setup™.

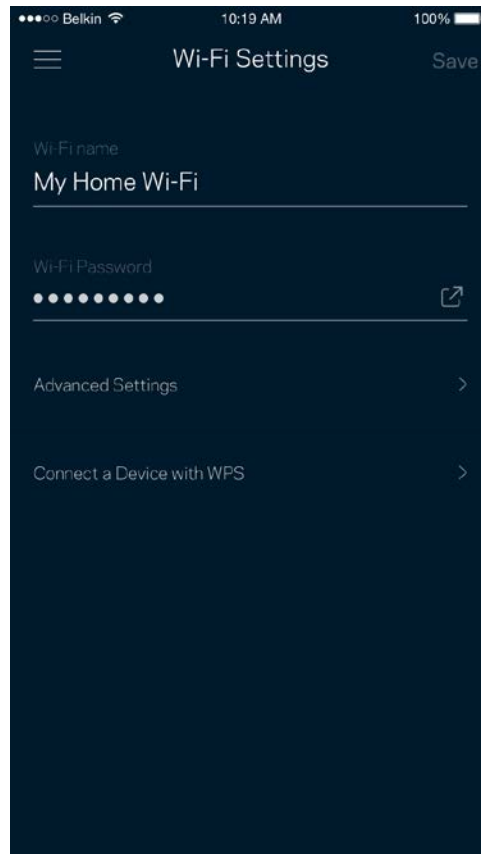
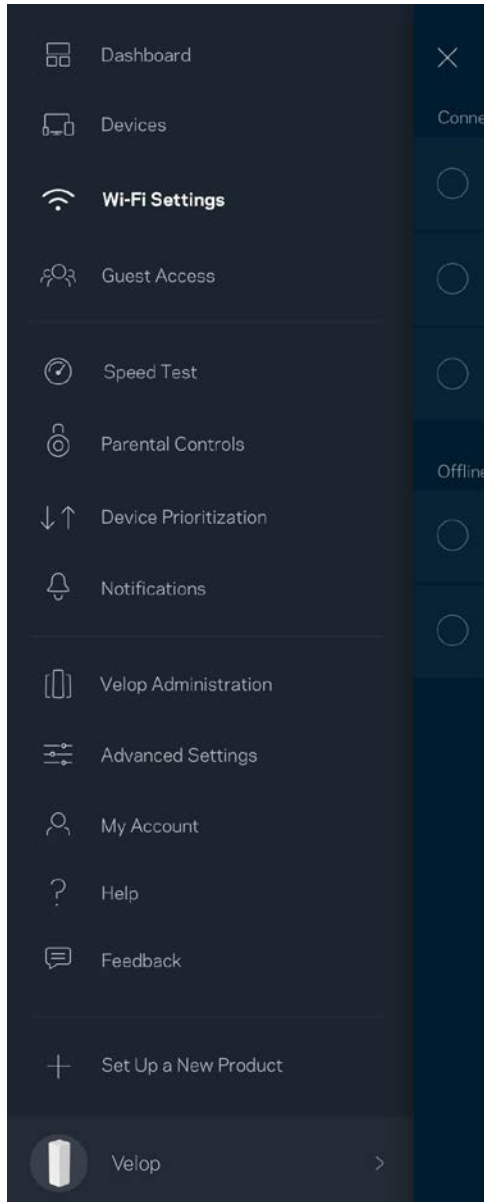

Paramètres avancés

Seuls les utilisateurs avancés peuvent modifier le type de sécurité configuré par défaut ainsi que le mode Wi-Fi. Ne changez pas ces paramètres si vous êtes novice en matière de réseau Wi-Fi. La fonction Channel Finder (Déecteur de canal) scanne votre réseau Wi-Fi à la recherche des canaux les plus ouverts afin de garantir la meilleure performance pour votre système Velop. Si vous utilisez plusieurs bornes d'accès Wi-Fi, la fonction de recherche de canal trouvera le meilleur canal disponible pour chacune d'entre elles.

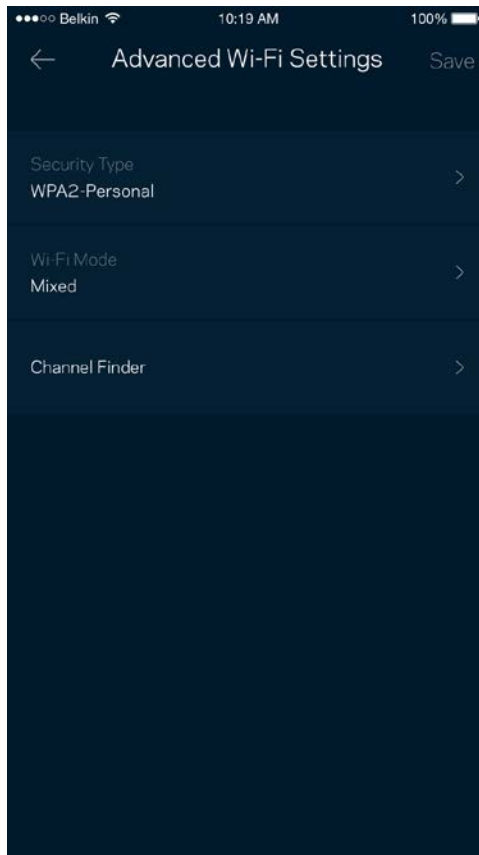

Connexion d'un appareil à l'aide de la fonction WPS

La fonction Wi-Fi Protected Setup vous permet de connecter facilement de nouveaux appareils sans fil à votre réseau Wi-Fi, et ce, sans configurer manuellement les paramètres de sécurité.

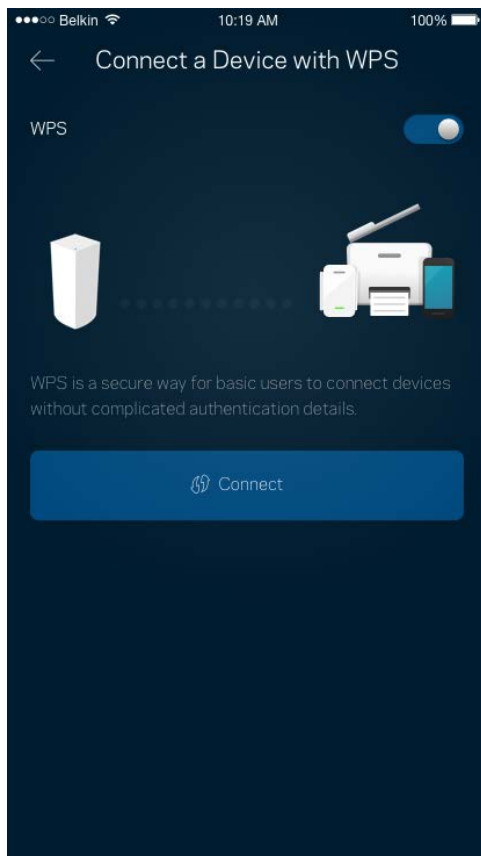

Guest Access (Accès Invité)

Grâce à la fonction Guest Access (Accès Invité), vous pouvez fournir à vos invités un accès à Internet tout en restreignant l'accès aux appareils connectés à votre réseau Wi-Fi. Il vous suffit pour cela d'envoyer un texto ou un e-mail avec le mot de passe du réseau invité.

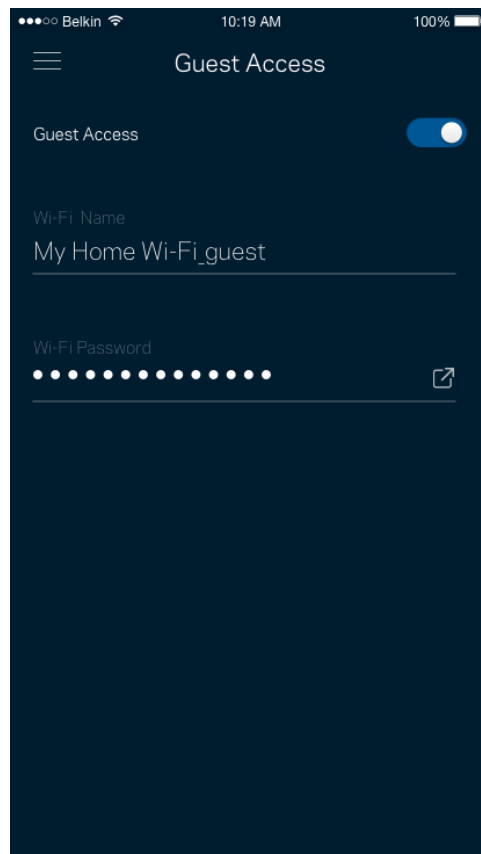
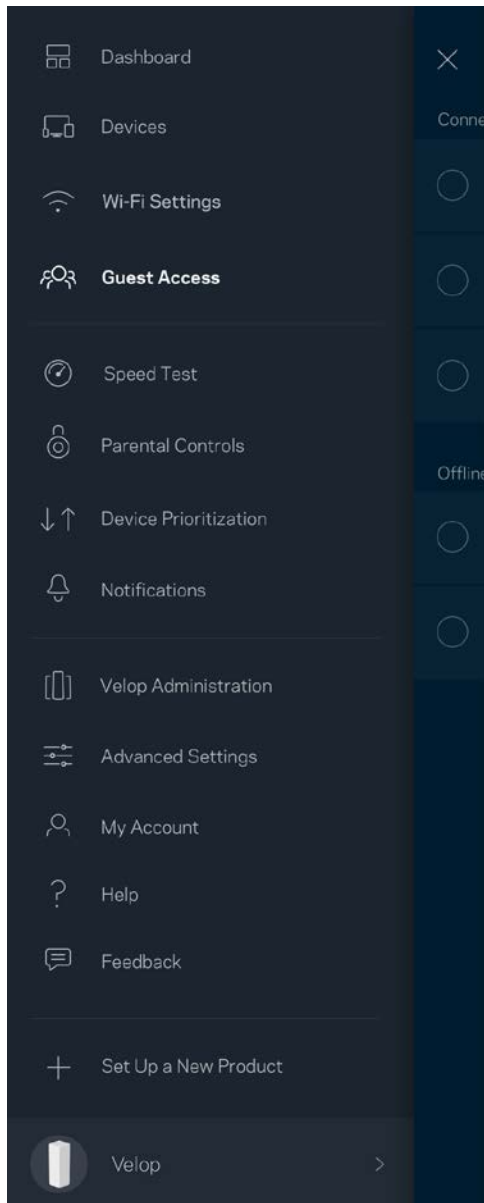

Speed Test (Test de vitesse)

Lancez un test de vitesse pour vous assurer que vous recevez bien le débit Internet souscrit auprès de votre FAI. Le test de vitesse est également utile pour la fonctionnalité Device Prioritization (Priorisation des appareils). Les résultats obtenus permettent en effet de déterminer la façon dont le signal Wi-Fi est transmis sur chacun des appareils priorisés.

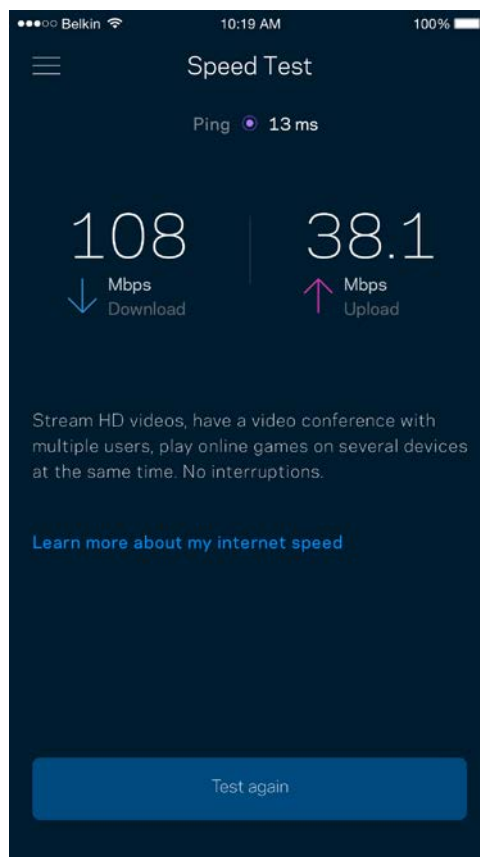
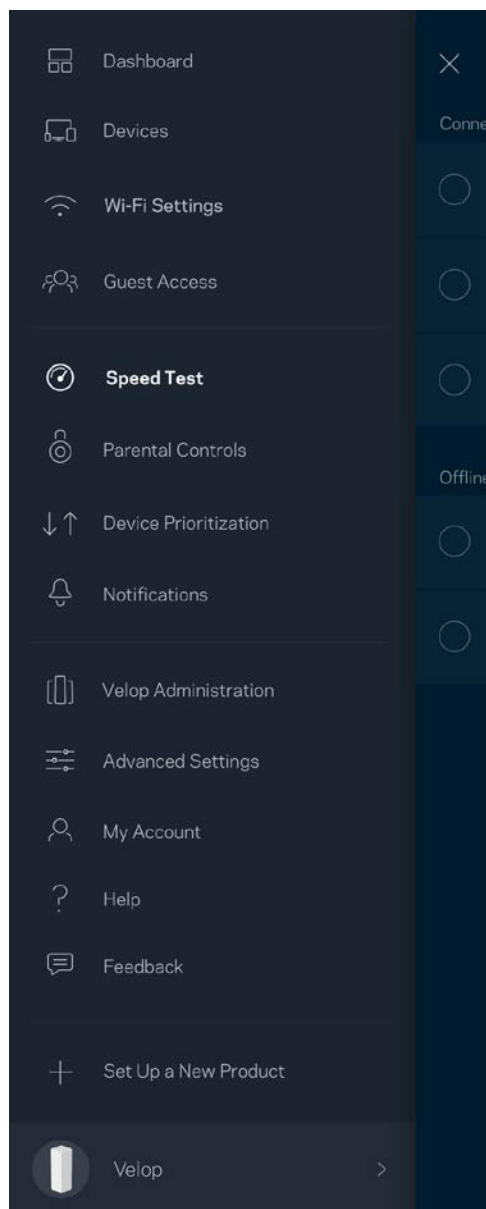

- Le débit descendant (Download) mesure la rapidité à laquelle le contenu Internet est téléchargé vers votre système Velop.
- **Le débit montant (Upload) mesure la rapidité à laquelle vous pouvez transférer du contenu vers Internet.**

Remarque : Les vitesses de connexion Internet sont déterminées par une série de facteurs comprenant notamment le type d'abonnement Internet souscrit auprès d'un FAI, le trafic Internet local et mondial, ainsi que le nombre de périphériques partageant la connexion Internet de votre réseau domestique.

Parental Controls (Contrôle parental)

La fonction Parental Controls (Contrôle parental) vous permet de contrôler votre réseau Wi-Fi lorsque vos enfants sont connectés à Internet. Vous pouvez bloquer l'accès à Internet de certains appareils, voire même bloquer des sites Web spécifiques.

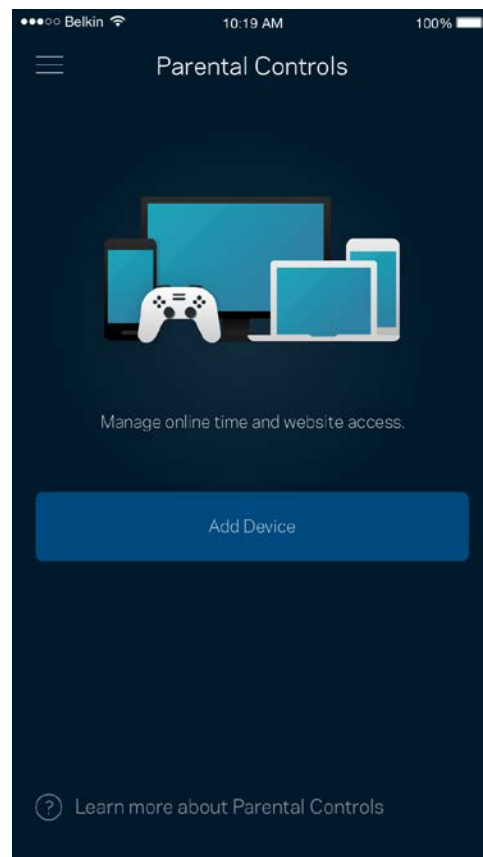
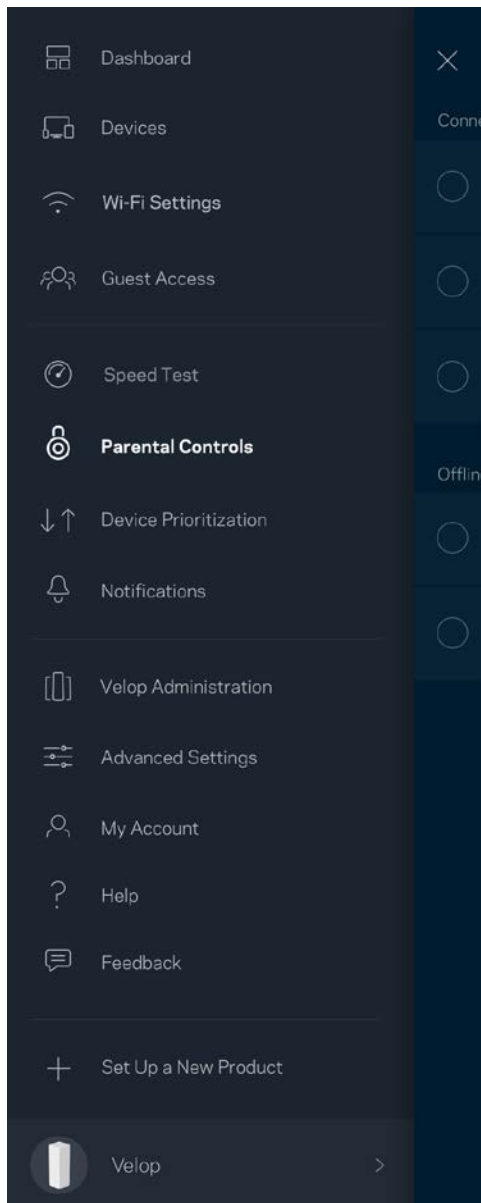

Device Prioritization (Priorisation des appareils)

Vous pouvez choisir jusqu'à trois appareils pour leur donner la priorité sur la bande passante. Une fois connectés, ces appareils (filaire et sans fil) bénéficieront toujours d'un accès optimal. Velop effectue un test de vitesse pour déterminer la meilleure distribution du signal sans fil à vos appareils prioritaires. Les appareils non prioritaires se partageront la capacité restante de la bande passante. Tous les appareils prioritaires apparaîtront sur le Dashboard (Tableau de bord).

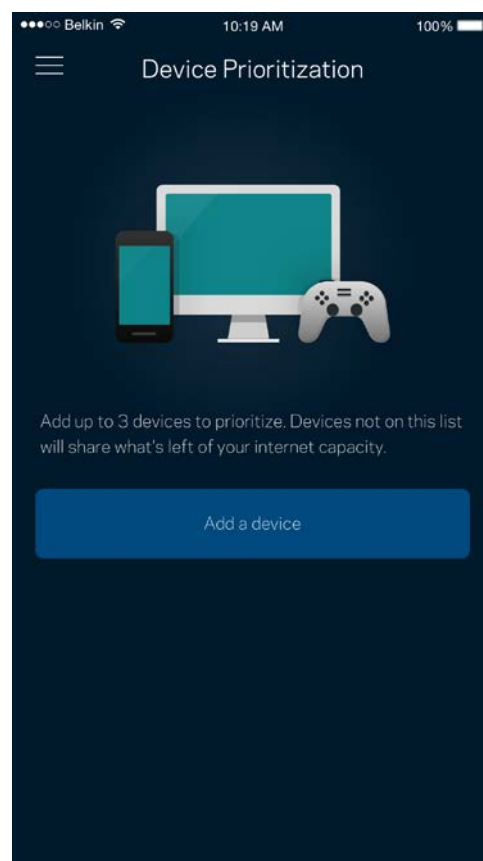
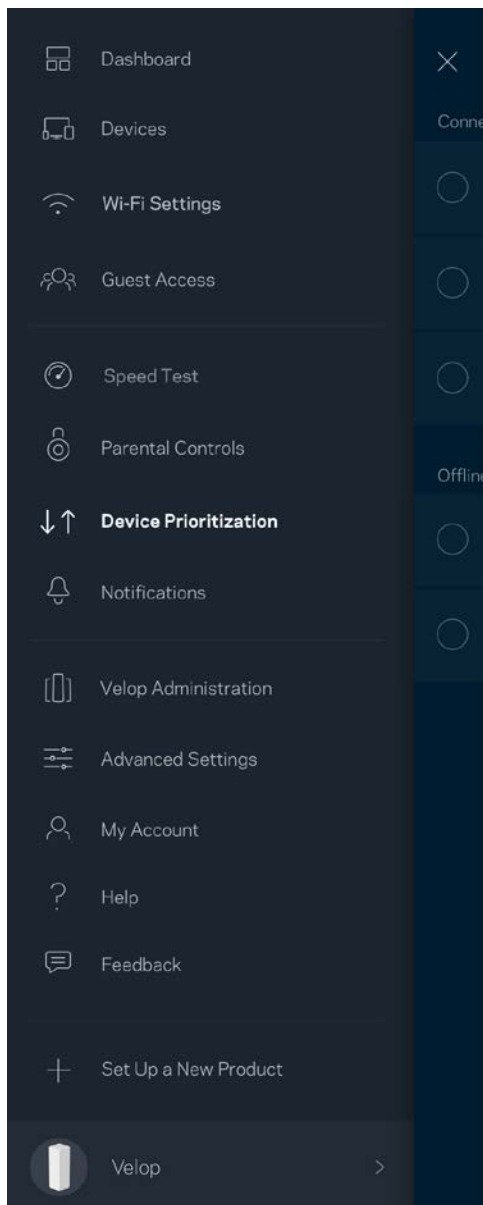

Notifications

Velop peut vous envoyer des notifications lorsqu'une ou plusieurs bornes d'accès Wi-Fi sont déconnectées d'Internet. Vous pouvez également demander à Velop de vous alerter lorsqu'une borne Wi-Fi est connectée avec un câble Ethernet à une autre borne d'accès et qu'elle est prête à être configurée. Pour cela, il vous suffit d'activer les notifications dans les paramètres de votre appareil mobile.

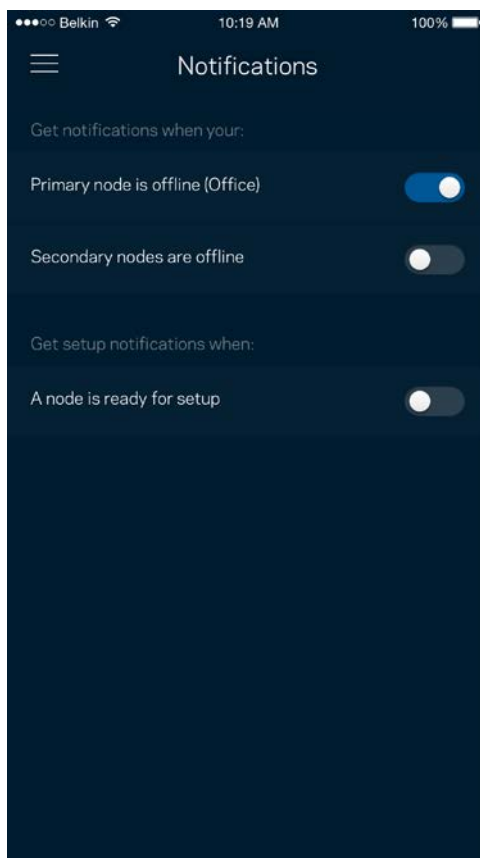
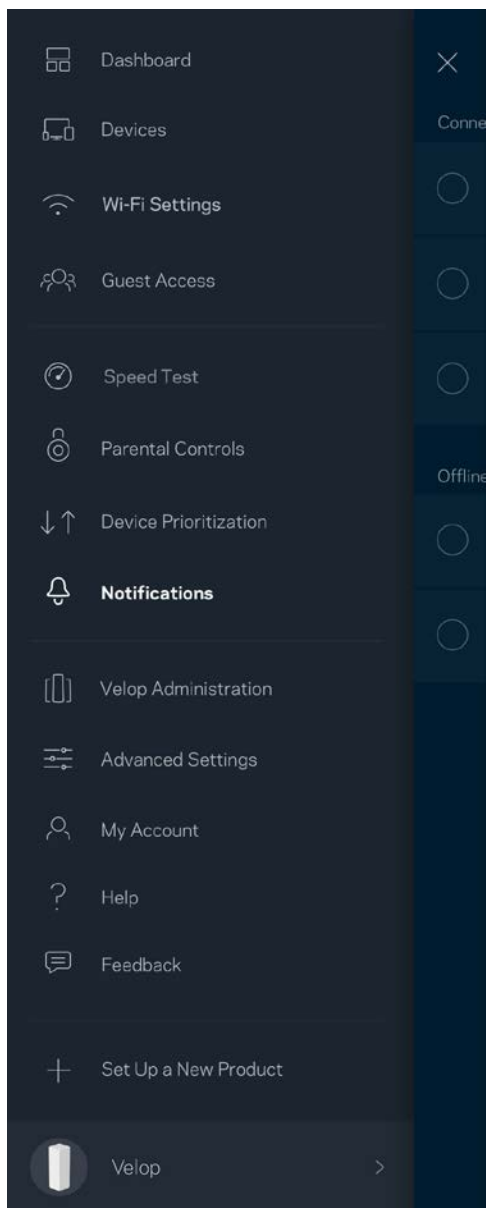

Velop Administration (Administration Velop)

Utilisez l'écran Velop Administration (Administration Velop) pour modifier le mot de passe administrateur et l'indice associé, ainsi que pour consulter toutes les informations (numéro de modèle, numéro de série et détails IP) relatives aux bornes Wi-Fi connectées à votre réseau Wi-Fi.

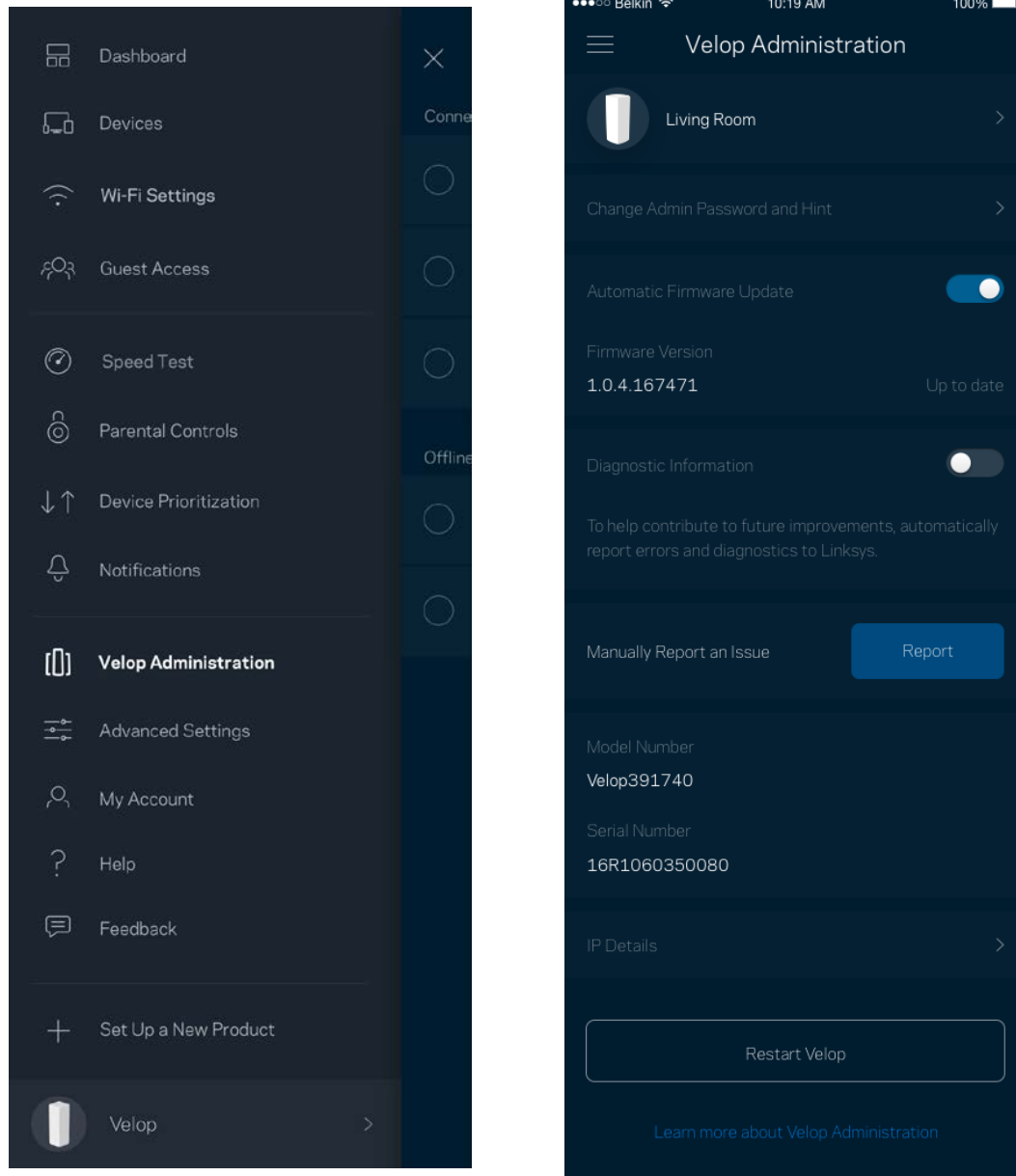

Activez l'option permettant au système Velop d'envoyer automatiquement des rapports de plantage à Linksys. Nous pourrions ainsi améliorer votre expérience Wi-Fi. Vous pouvez aussi soumettre un rapport manuel pour signaler tout problème technique à Linksys.

Les renseignements suivants seront envoyés avec votre descriptif :

<ul style="list-style-type: none">• Version de l'appli	<ul style="list-style-type: none">• Type de connexion <i>(Connexion Cloud : adresse e-mail associée. Connexion locale : « Velop admin »)</i>
<ul style="list-style-type: none">• Modèle de votre appareil	<ul style="list-style-type: none">• Type de connexion WAN (<i>Wi-Fi ou Ethernet</i>)
<ul style="list-style-type: none">• Version de votre système d'exploitation	<ul style="list-style-type: none">• Date (<i>mois/jour/année, heure, fuseau horaire</i>)

Advanced Settings (Paramètres avancés)

Paramètres de connexion Internet

Vous pouvez choisir la façon dont Velop se connecte à Internet. Par défaut, la connexion se fait par Automatic Configuration – DHCP (Configuration automatique - DHCP). Les autres types de connexion dépendent de votre fournisseur d'accès à Internet ou de la façon dont vous utiliserez Velop. Les utilisateurs avancés peuvent utiliser les paramètres avancés pour cloner les adresses MAC et configurer le MTU (Maximum Transmission Unit).

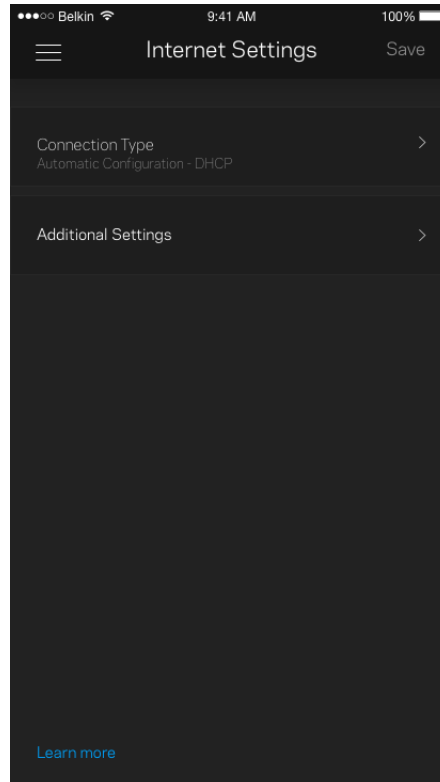
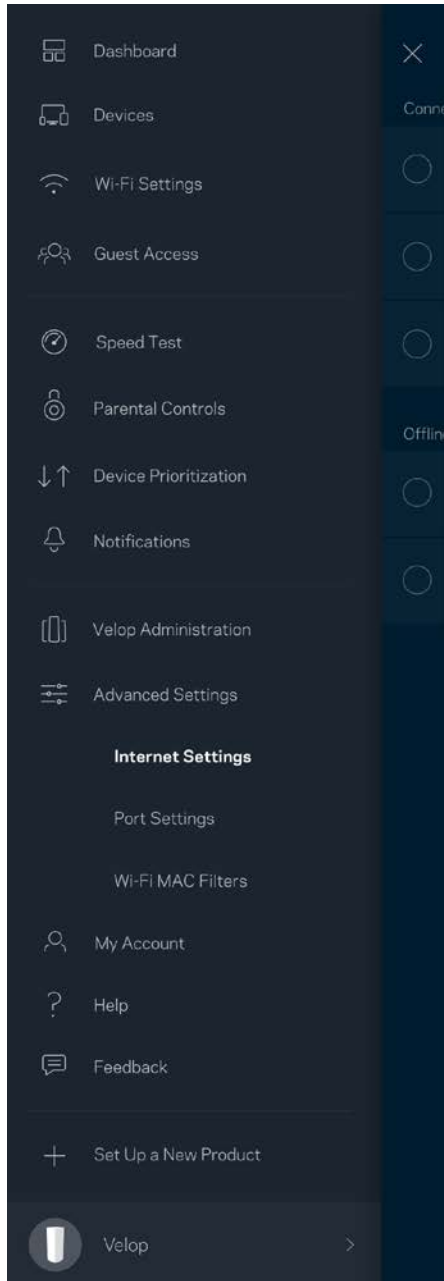

Port Settings (Paramètres des ports)

La fonction Port forwarding (Transfert de connexion), pour un seul, plusieurs ou une série de ports, consiste à rediriger le trafic arrivant sur un ou plusieurs ports spécifiques en provenance d'Internet vers un port ou un périphérique spécifique de votre réseau local. Lorsque la fonction Port Range Triggering (Déclenchement de connexion) est configurée, Velop recherche certains numéros de ports spécifiques dans les données sortantes. L'adresse IP de l'ordinateur qui envoie les données correspondantes est enregistrée par Velop. Ainsi, lorsque les données transitent de nouveau par Velop, elles sont renvoyées vers l'ordinateur approprié.

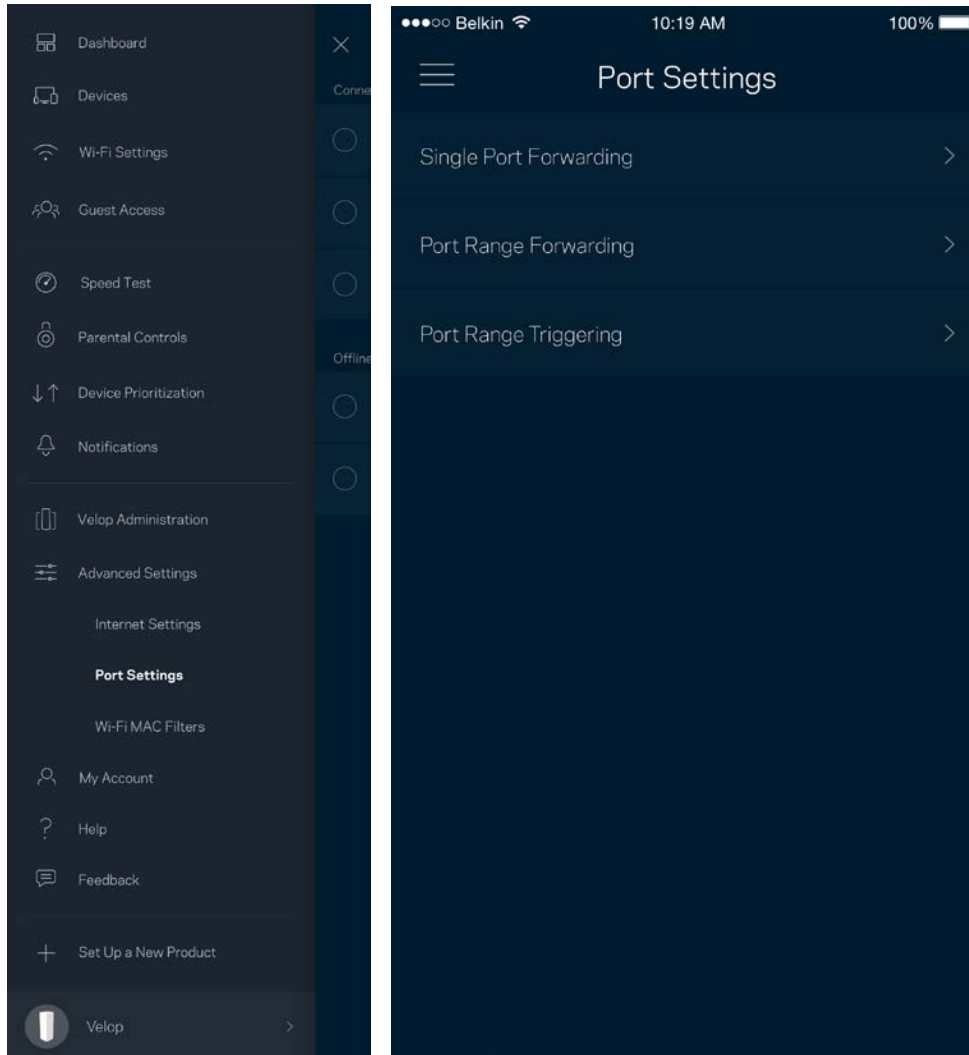

Wi-Fi MAC Filters (Filtres MAC Wi-Fi)

Chaque périphérique réseau possède une adresse MAC (Media Access Control) unique composée de 12 chiffres. Vous pouvez créer une liste d'adresses MAC et autoriser/refuser l'accès de ces périphériques à votre réseau Wi-Fi.

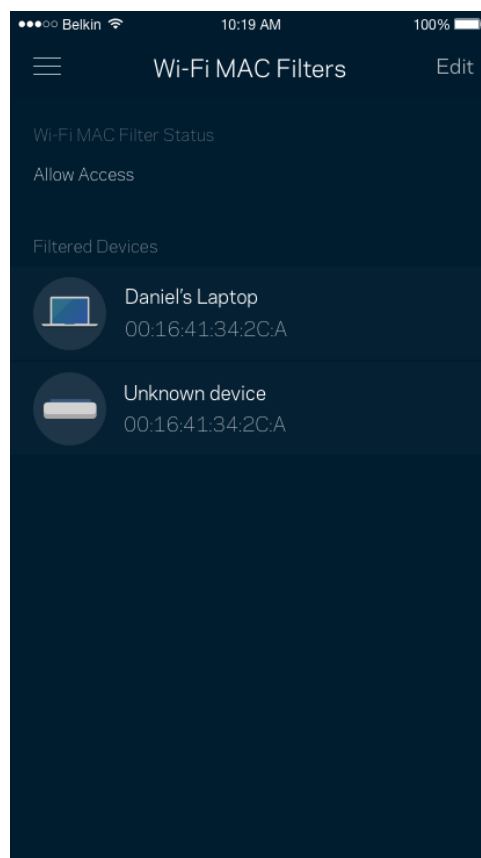
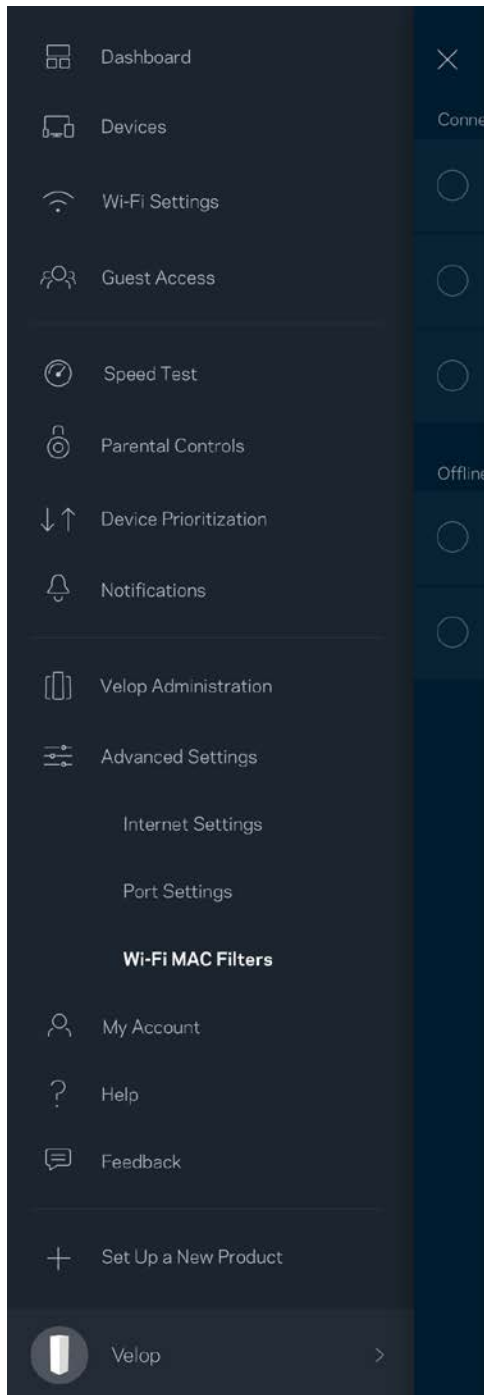

My Account (Mon compte)

Vous pouvez modifier le mot de passe de votre compte Linksys et activer l'option vous permettant de recevoir toute l'actualité et les offres Linksys.

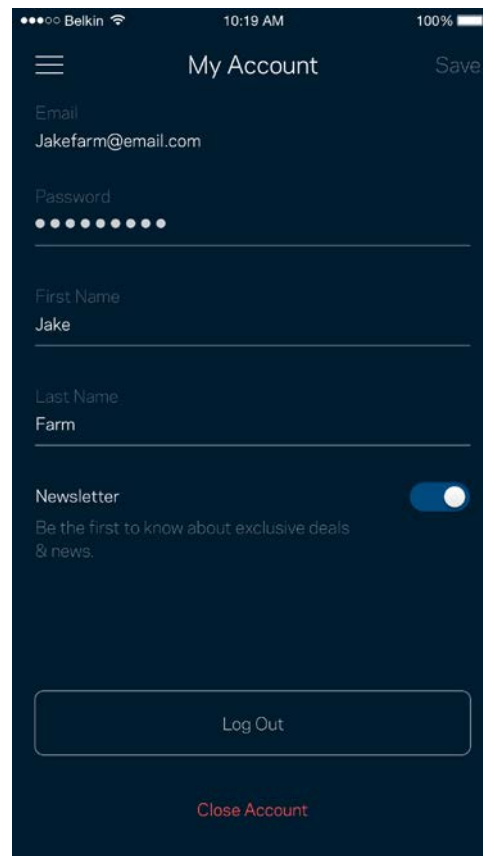
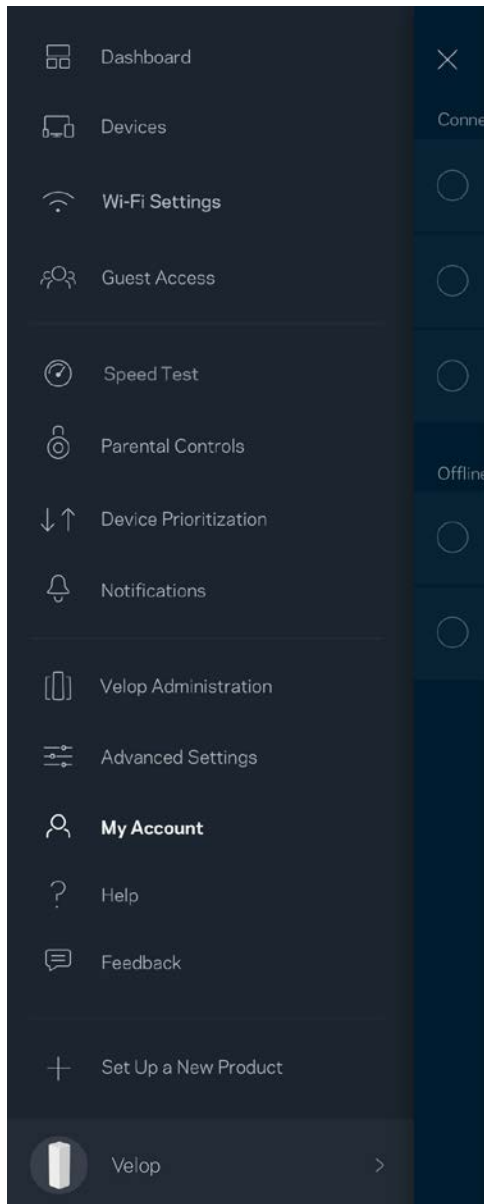

Help (Aide)

Vous rencontrez des soucis avec cette appli ? Vous avez besoin d'informations complémentaires au sujet d'une fonctionnalité donnée ? Touchez le menu Help (Aide) pour obtenir une explication spécifique.

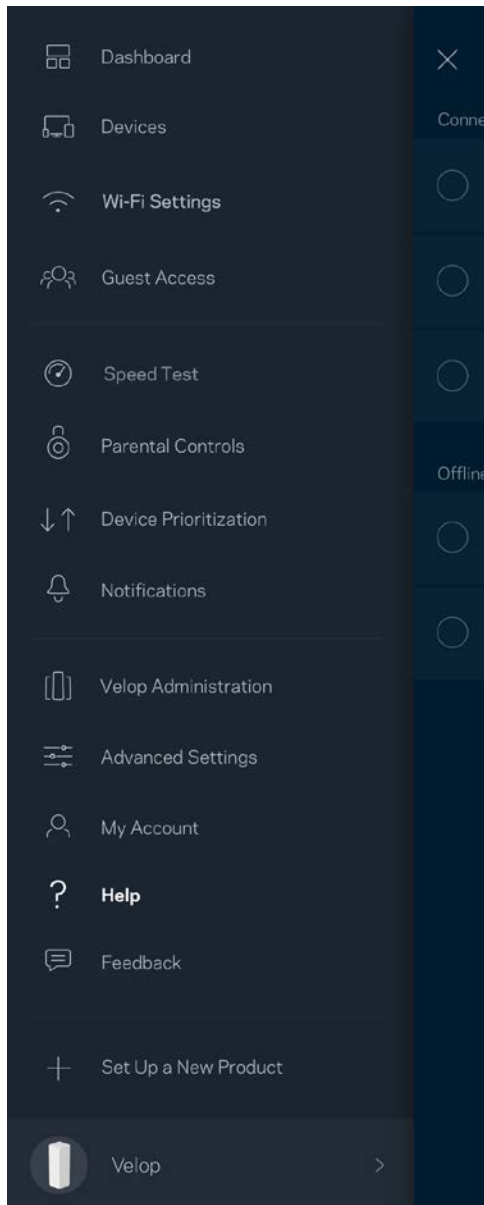

Feedback (Commentaires)

N'hésitez pas à nous faire part de votre opinion. Évaluez l'appli sur la plateforme de téléchargement d'applications de votre smartphone. Envoyez-nous un commentaire ou des suggestions. Signalez-nous tout problème technique qui vous empêche de tirer parti de votre système Velop.

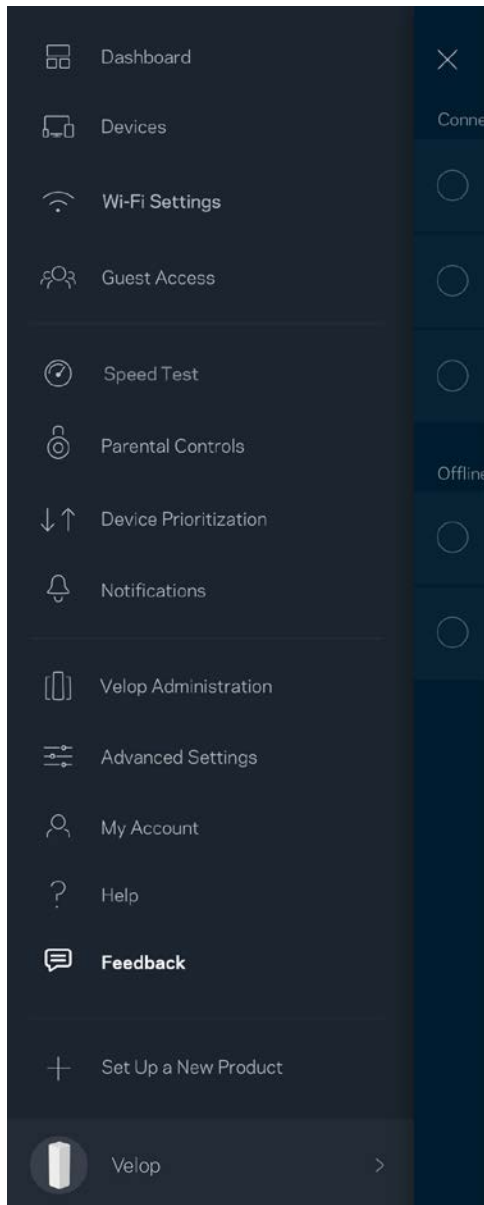

Connexion à votre système Velop

Si vous n'êtes pas connecté à Internet, vous pouvez quand même accéder à votre système Velop. Dans la liste des réseaux Wi-Fi de votre smartphone, sélectionnez le nom de votre réseau Wi-Fi. Ouvrez ensuite l'appli Linksys App et touchez le bouton Log in with Admin Password (Connexion avec mot de passe Admin) qui se trouve en bas de l'écran. Vous ne pourrez pas accéder à votre compte Linksys Smart Wi-Fi si vous êtes hors ligne.

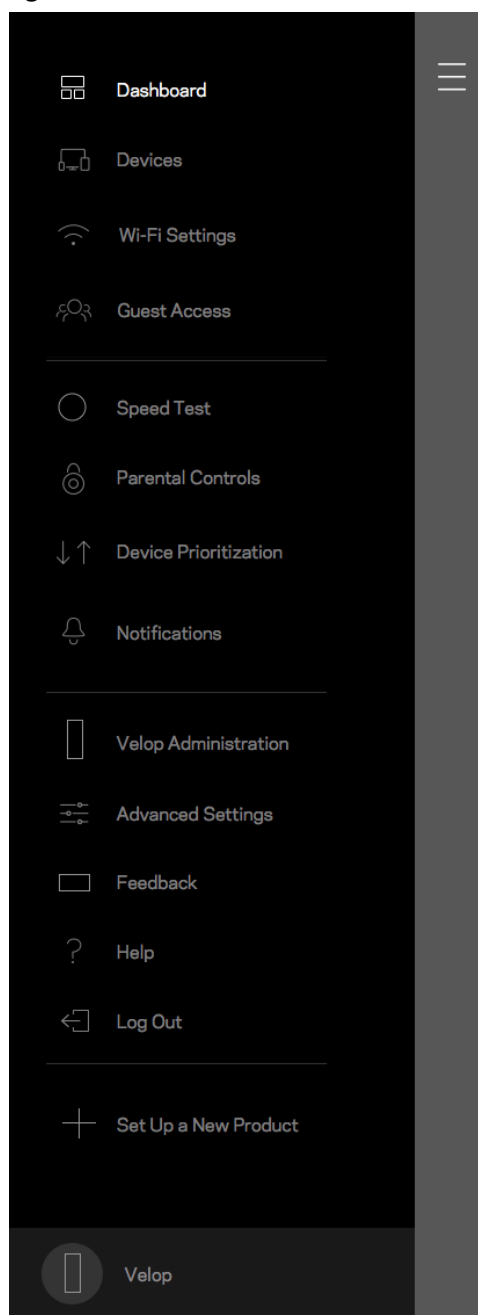
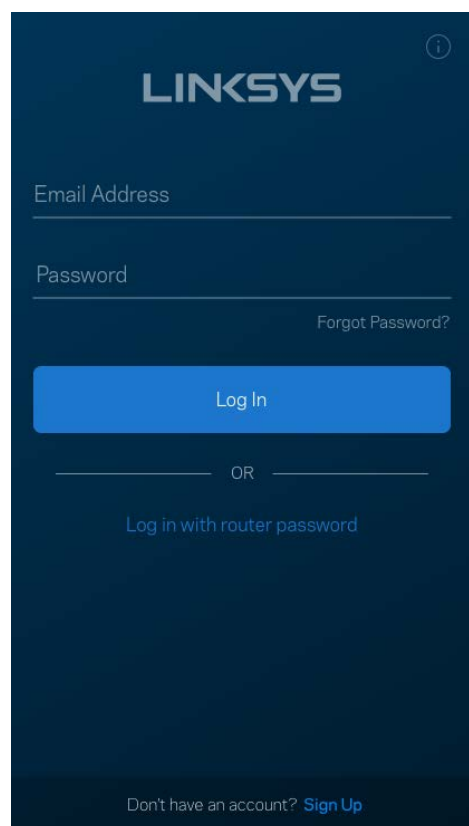

Mot de passe administrateur Velop

Nous avons créé un mot de passe sécurisé au cours de la configuration du système Velop. Si vous souhaitez le modifier, touchez le menu *Velop Administration* (Administration Velop), puis le menu *Change Admin Password and Hint* (Modifier le mot de passe administrateur ainsi que l'indice).

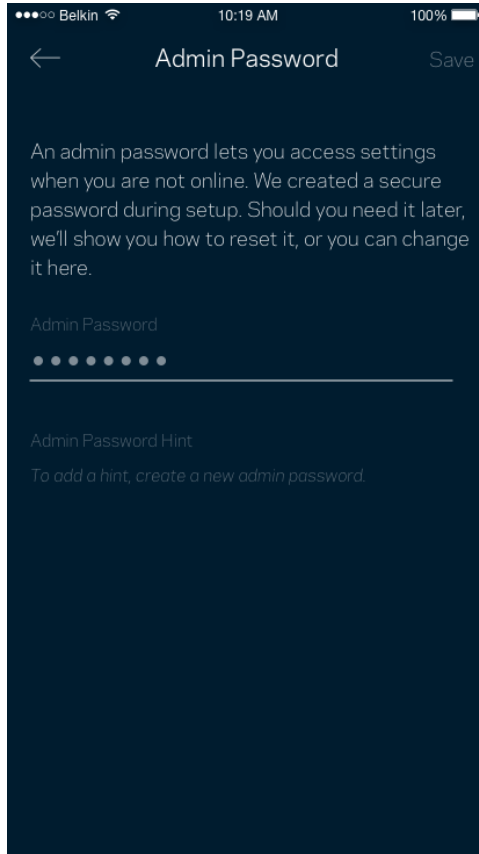

Pour des questions de sécurité, un e-mail vous sera envoyé si jamais un inconnu change le mot de passe admin de votre système Velop.

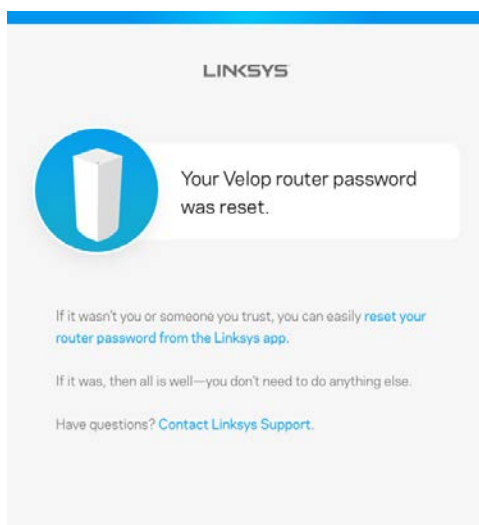

Comment restaurer les paramètres d'usine

Vous ne devriez jamais réinitialiser votre système Velop aux paramètres d'usine. Ce processus est trop perturbateur. Une réinitialisation aux paramètres d'usine remet votre Velop à l'état dans lequel il était lorsque vous l'avez sorti de sa boîte. Il sera donc nécessaire de l'installer à nouveau. Tous les paramètres que vous avez personnalisés pendant et après l'installation (comme le nom de votre réseau Wi-Fi, les mots de passe, le type de sécurité) seront effacés. Et tous les appareils sans fil seront déconnectés du réseau Wi-Fi.

Pour réinitialiser Velop :

- Assurez-vous que votre borne d'accès Wi-Fi est branchée sur le secteur et allumée, puis maintenez enfoncé le bouton de réinitialisation (Reset) situé sur le dessus. Le voyant situé sur le dessus de la borne s'allumera en rouge, puis clignotera pour finir par s'éteindre. Ne lâchez pas ce bouton tant que la voyant ne s'est pas complètement éteint avant de se rallumer en rouge vif.

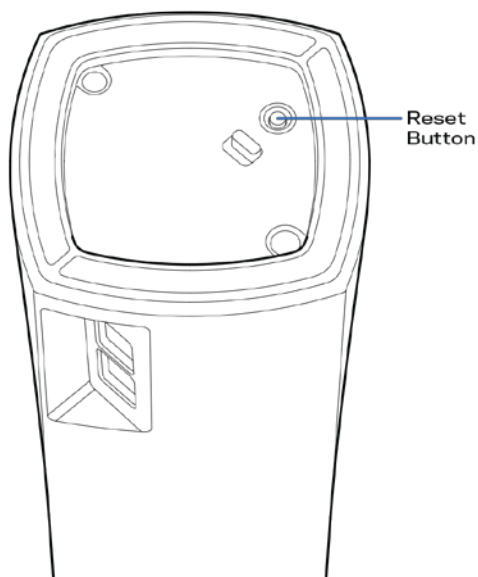

Remarque : Si vous utilisez plusieurs bornes d'accès Wi-Fi, vous aurez probablement besoin de les configurer aux paramètres d'usine. Pour ce faire, il vous suffit de réinitialiser la borne Wi-Fi parent pour que toutes les autres bornes le soient automatiquement.

Spécifications

Velop de Linksys

Nom du modèle	Velop
Référence du modèle	WHW01/VLP01
Vitesse des ports	10 / 100 / 1 000 Mbit/s
Fréquence radio	2,4 GHz et 5 GHz
Nombre d'antennes	3
Ports	Alimentation, Ethernet
Boutons	Power (Alimentation), Reset (Réinitialisation)
Voyants	Un voyant pour indiquer l'état d'alimentation et de fonctionnement
Fonctions de sécurité	WPA2 Personnel
Configuration binaire de la clé de sécurité	Cryptage jusqu'à 128 bits

Conditions environnementales

Dimensions	78,74 x 78,74 x 139,7 mm
Poids de l'unité	320 g
Alimentation	12 V, 1 A
Certifications	FCC, IC, CE, Wi-Fi (IEEE 802.11a/b/g/n/ac)
Température de fonctionnement	Entre 0 °C et 40 °C
Température de stockage	Entre -20 °C et 60 °C
Humidité en fonctionnement	10 % à 80 % d'humidité relative non condensée
Humidité de stockage	Entre 5 % et 90 % d'humidité non condensée

Remarques :

Pour plus d'informations sur les réglementations, la garantie et la sécurité, rendez-vous sur Linksys.com/support/Velop.

Les caractéristiques sont sujettes à modification sans préavis.

Les performances maximales sont conformes à la norme IEEE 802.11. Les performances réelles peuvent varier, notamment en termes de capacité, de débit de données, de portée et de couverture du réseau sans fil. Les performances résultent de plusieurs facteurs, conditions et variables, tels que la distance du point d'accès, le volume du trafic réseau, les matériaux de construction, le système d'exploitation utilisé, les produits sans fil utilisés et les interférences.

Pour contacter notre service d'assistance technique primé, rendez-vous sur linksys.com/support/.

BELKIN, LINKSYS et de nombreux autres noms et logos de produit sont des marques commerciales du groupe de sociétés Belkin. Les marques de tiers mentionnées ici appartiennent à leurs propriétaires respectifs.

© 2018 Belkin International, Inc. ou ses filiales. Tous droits réservés.

LNKPG-00519 Rev A00

LINKSYS®

Felhasználói
kézikönyv

Velop

WHW01/VLP01

Tartalomjegyzék

Termék-összefoglaló	3
Előlnézet/felülnézet	3
Hátoldal	4
Alulnézet	5
Hol találok további segítséget	6
Beállítás	7
Mire lesz szüksége?	8
A Velop rendszer beállításai	12
Bejelentkezés a felhőalapú Linksys Smart Wi-Fi fiókba	12
Dashboard (Irányítópult)	13
Devices (Eszközök)	14
Egy eszköz adatainak megtekintéséhez vagy módosításához	15
Wi-Fi Settings (Wi-Fi beállítások)	16
Advanced Settings (Speciális beállítások)	17
Connect a Device with WPS (Eszköz csatlakoztatása WPS segítségével)	18
Guest Access (Vendég hozzáférés)	19
Speed Test (Sebességteszt)	20
Parental Controls (Szülői felügyelet)	21
Device Prioritization (Eszközök rangsorolása)	22
Notifications (Értesítések)	23
Velop Administration (Velop adminisztráció)	24
Advanced Settings (Speciális beállítások)	26
Internet Settings (Internetbeállítások)	26
Port Settings (Portbeállítások)	27
My Account (Saját fiók)	29
Help (Súgó)	30
Feedback (Visszajelzés)	31
Közvetlen csatlakozás a Velop rendszerhez	32
A Velop adminisztrátori jelszava	33
Gyári alapbeállítások visszaállítása	34
Műszaki adatok	35
Linksys Velop	35
Beépítési adatok	35

Termék-összefoglaló

Előnézet/felülnézet

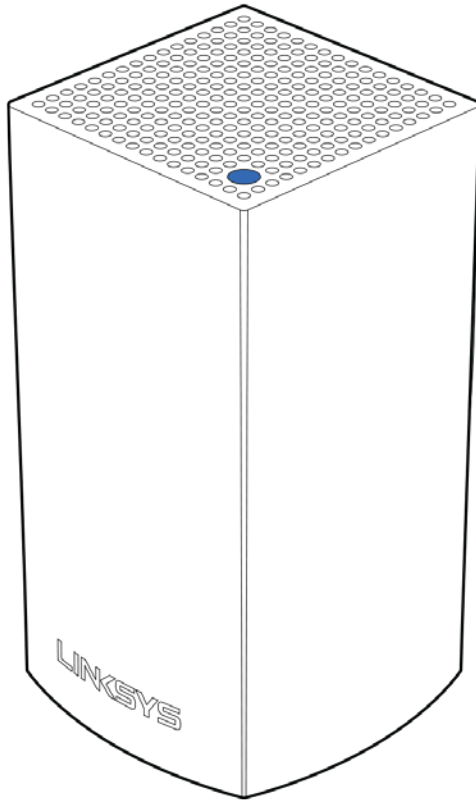

A csomópont tetején található jelzőlámpa információt biztosít a csomópont működéséről.

Fényjelzés leírása	Állapot
Kéken villog	A csomópont bekapcsolása folyamatban
Kéken világít	A csomópont nagyszerűen működik
Lilán villog	A csomópont egy telefonhoz csatlakoztatva a beállításhoz
Lilán világít	A csomópont készen áll a beállításhoz
Pirosan villog	A csomópont elvesztette a kapcsolatot az elsődleges csomóponttal
Pirosan világít	A csomópont elvesztette az internetkapcsolatot
Sárgán világít	A csomópont túl messze van másiktól, a Velop rendszerhez kapcsolódó csomóponttól

Hátoldal

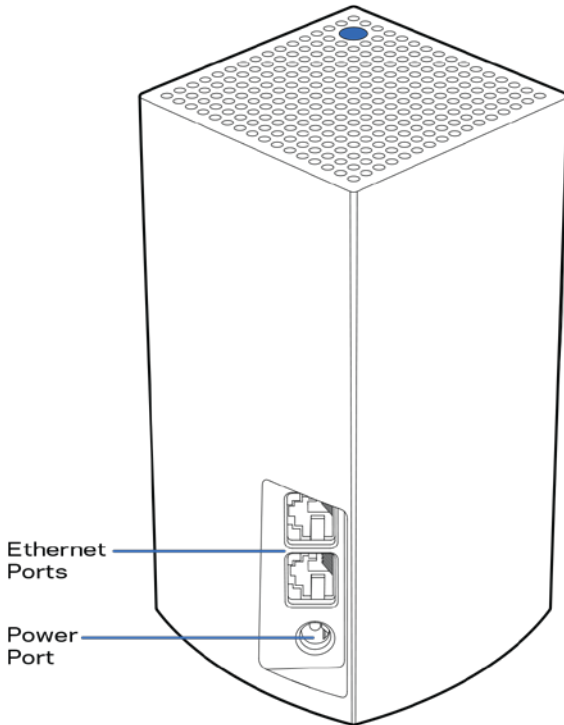

Ethernet porok - Csatlakoztassa másik vezetékes eszközhez a hálózaton Ethernet-kábel segítségével. A Velop rendszer egyik csomópontját a modemhez vagy a modem/routerhez kell csatlakoztatnia. A csomópontok felismerik, hogy egy modemhez vagy egy klienseszközhöz csatlakoznak.

Megjegyzés - A legjobb teljesítmény érdekében használjon CAT5e vagy jobb kábeleket az Ethernet porthoz.

Tápcsatlakozó - Csatlakoztassa a mellékelt tápegységet ehhez a csatlakozóhoz.

Alulnézet

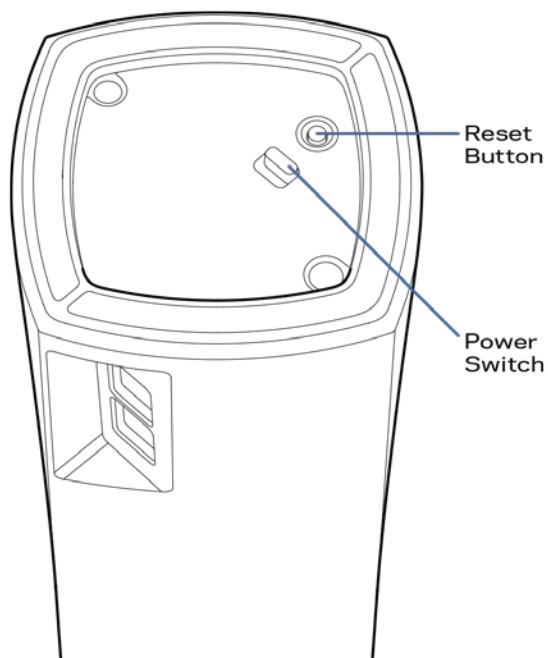

Alaphelyzetbe állító gomb – Tartsa lenyomva a csomópont gyári alapbeállításainak visszaállításához, amíg csomópont tetején található fényjelzés pirosra vált, elhalványul, majd újra pirosan felvillan.

Főkapcsoló – Állítsa | (be) állásba a csomópont bekapcsolásához.

Help (Súgó)

Hol találok további segítséget

- [Linksys.com/support/Velop](https://linksys.com/support/Velop)
- Linksys alkalmazás súgója (indíts el az alkalmazást és kattintson a *Help (Súgó)* lehetőségre a fő navigációs menüben)

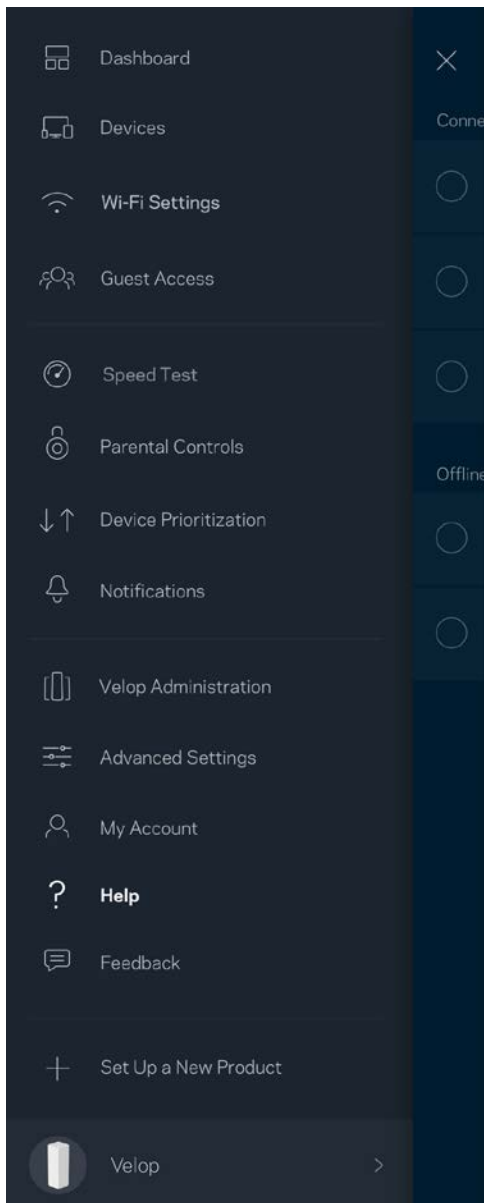

Megjegyzés - A termékben felhasznált külső szoftverek licencei és előírásai a következő címen találhatóak: <http://support.linksys.com/en-us/license>. Ha kérdése van, vagy ha a GPL forráskódra van szüksége, kérjük lépjen velünk kapcsolatba a <http://support.linksys.com/en-us/gplcodecenter> címen.

Beállítás

Töltse le a Linksys alkalmazást. A Velop beállításához szüksége van erre az alkalmazásra.

Látogasson el az eszköz alkalmazásáruházába, és keressen a Linksys szóra.



Telepítse az alkalmazást, nyissa meg, majd kövesse az utasításokat.

Megjegyzés – A letöltés előtt ellenőrizze, hogy az alkalmazás kompatibilis-e a használni kívánt eszköz Apple iOS vagy Android OS verziójával.

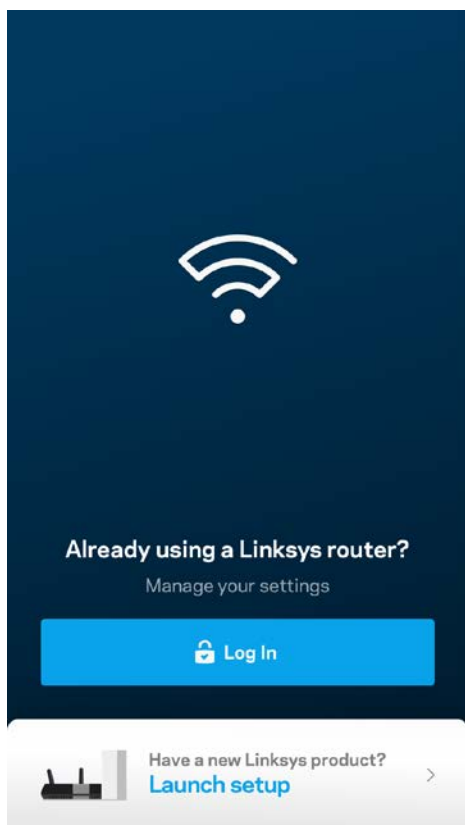

A telepítés során létrehoz egy Linksys Smart Wi-Fi fiókot, hogy az alkalmazással bárhol, ahol internetkapcsolat van, megtekinthesse és módosíthassa a Velop rendszer beállításait.

A sok más beállítás mellett a Linksys Smart Wi-Fi segítségével lehetséges:

- A Wi-Fi nevének és jelszavának módosítása
- Vendég hozzáférések beállítása
- Eszközök csatlakoztatása a Wi-Fi-hez WPS segítségével
- Az internet letiltása szülői felügyelettel
- Internetkapcsolat sebességének tesztelése

Megjegyzés - A beállítás során ellenőrző e-mailt küldünk Önnek. Az otthoni hálózathoz csatlakozva kattintson az e-mailben található hivatkozásra.

A tápkábel és az Ethernet-kábel csatlakoztatásán kívül minden mást elvégez az alkalmazásalapú beállítási folyamat. A csatlakoztatás után az alkalmazással személyre szabhatja a Wi-Fi-t a hálózatonév és a jelszó megadásával. A csomópontokat is elnevezheti az alapján, hol találhatók, hogy könnyű legyen azonosítani őket azokban a ritka esetekben, mikor foglalkoznia kell velük.

Mire lesz szüksége?

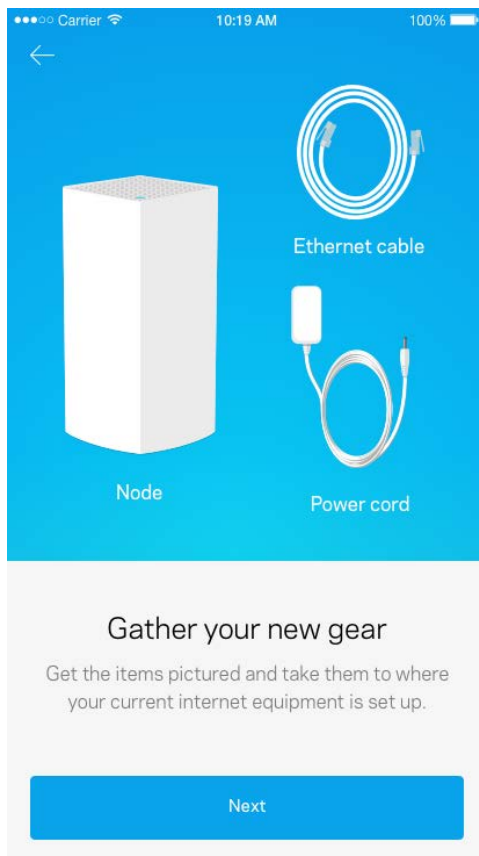

Keressen egy elektromos hálózati csatlakozót a modem vagy modem/router közelében.
Csatlakoztassa az első csomópontot.

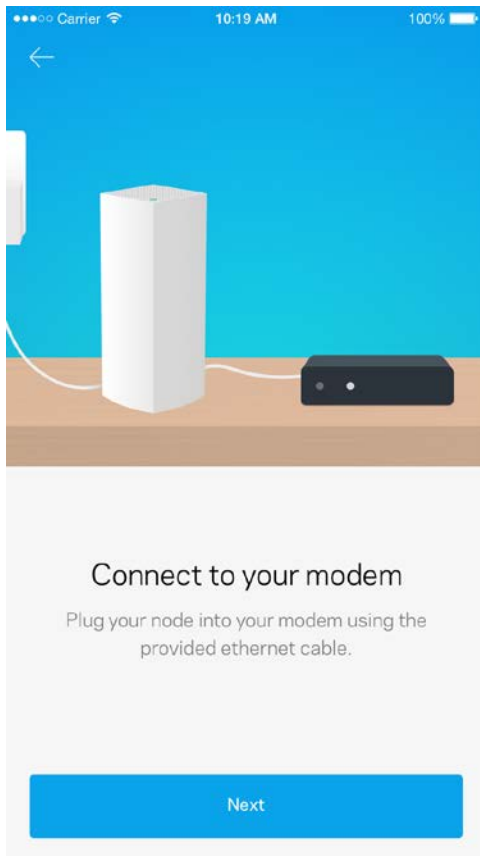

Amennyiben több csomópontja van, akkor egy másik csomópont hatótávolságán belül bárhol elhelyezheti őket. Csak egy csomópontnak kell vezetékkel kapcsolódnia a modemhez vagy a modem/routerhez. Ne aggódjon, az alkalmazás segít a csomópontok elhelyezésében.

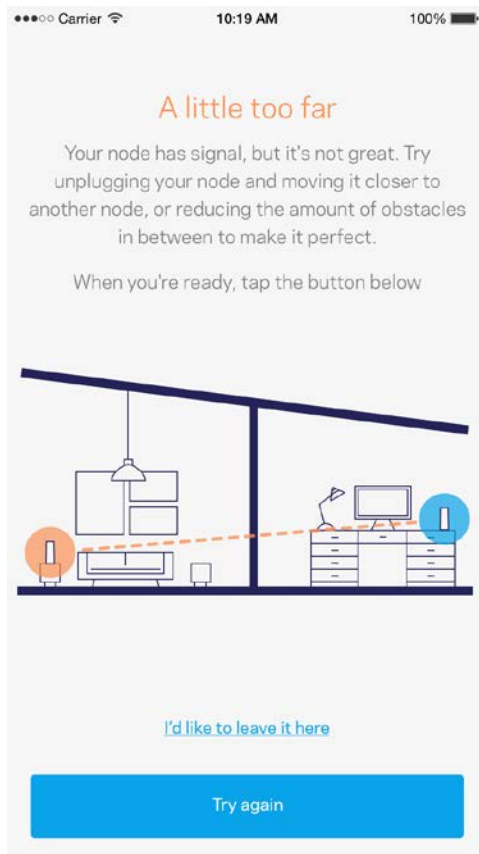

Nyomtassa ki ezt az oldalt, majd jegyezze fel a Wi-Fi és a fiók beállításait az alábbi táblázatban referenciaként. Jegyzeteit biztonságos helyen tárolja.

Wi-Fi-hálózat neve	
Wi-Fi-hálózat jelszava	
Adminisztrátori jelszó	
Vendég hálózatnév	
Vendég hálózati jelszó	
Linksys Smart Wi-Fi felhasználónév	
Linksys Smart Wi-Fi jelszó	

A Velop rendszer beállításai

A Linksys alkalmazás segítségével, megtekintheti és módosíthatja a Velop rendszer beállításait, hogy a Wi-Fi-hálózat biztonságosabb legyen, illetve jobban együttműködjön egy eszközzel vagy játékkal. A beállításokat a világon bárhol elérheti, ha van internetkapcsolata, de ha nem online az otthoni hálózattól közvetlenül is hozzáférhet a Velop rendszerhez.

Bejelentkezés a felhőalapú Linksys Smart Wi-Fi fiókba

1. Nyissa meg a Linksys alkalmazást.

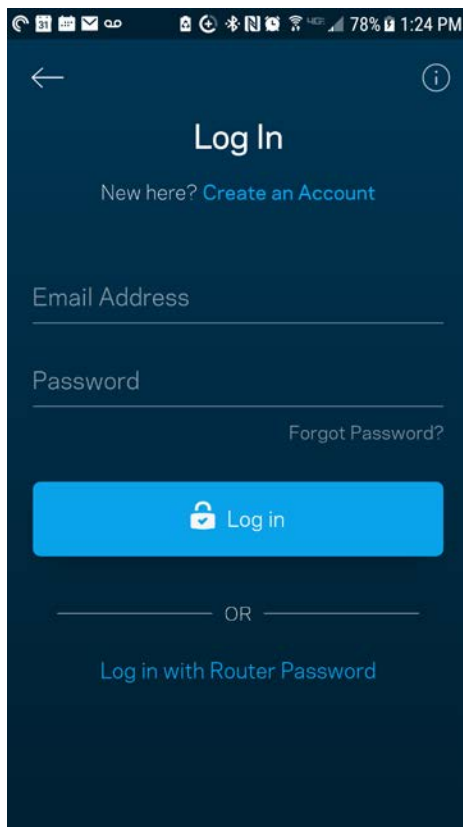

2. Írja be a fiók létrehozásához használt e-mail címet.
3. Adja meg a fiók jelszavát.
4. Koppintson a **Log in** (Bejelentkezés) lehetőségre.

Dashboard (Irányítópult)

A Dashboard (Irányítópult) egy pillanatkép a Wi-Fi állapotáról. Látható rajta, hány eszköz csatlakozik a Velop rendszerhez. Megosztható vele a Wi-Fi jelszava, és vendég hozzáférés adható vele a Wi-Fi-hálózathoz. A Dashboard azt is megmutatja, ha valamelyik eszközön szülői felügyelet van vagy előnyt élvez a Wi-Fi hálózati hozzáférésben.

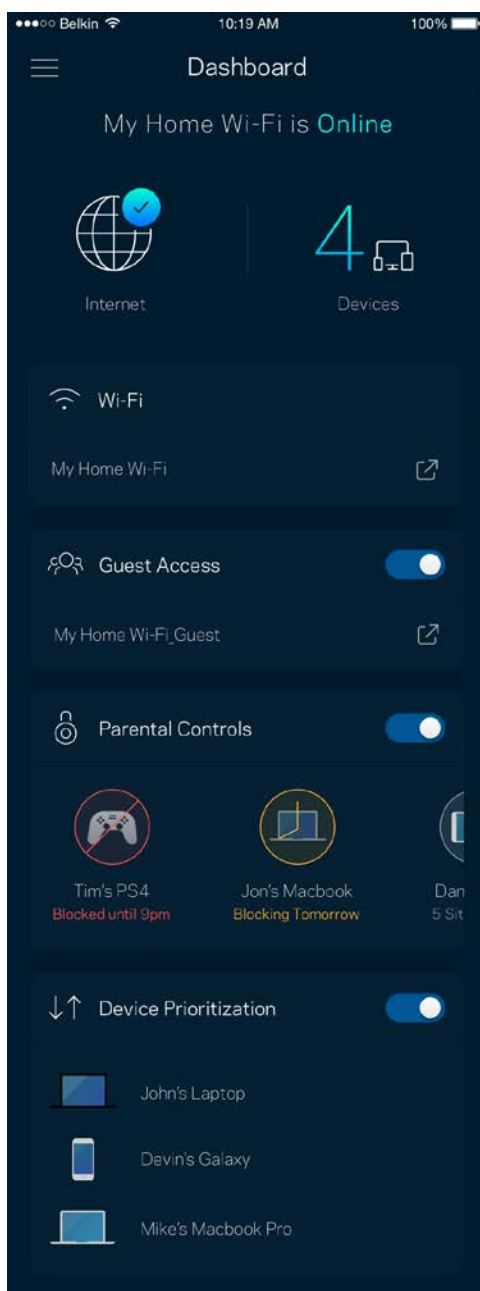
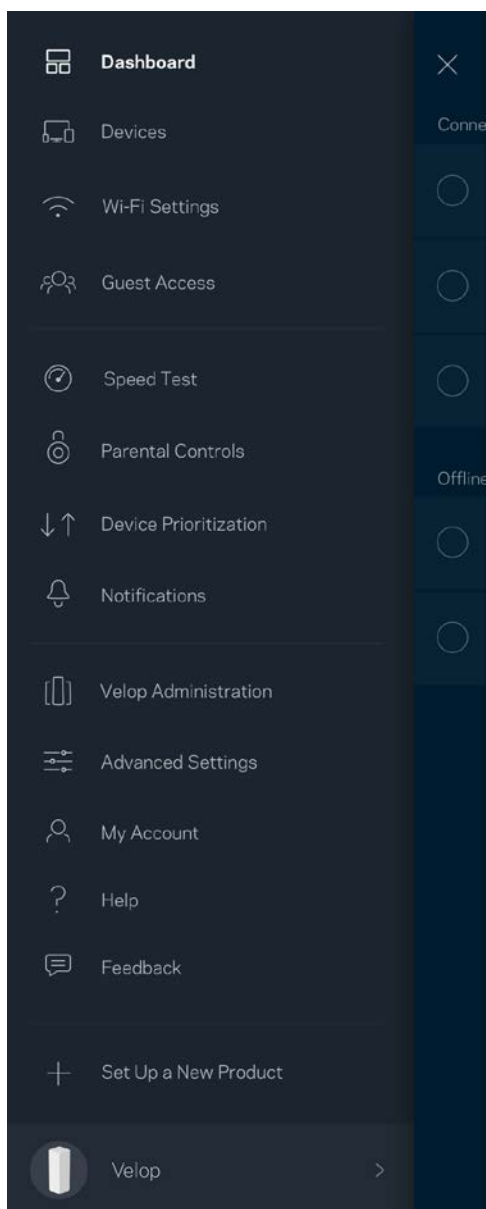

Devices (Eszközök)

Megtekintheti és módosíthatja a Wi-Fi-hez csatlakozó összes eszköz adatait. Megtekintheti a fő hálózathoz és a vendég hálózathoz csatlakozó eszközöket és információkat jeleníthet meg az egyes eszközökkel kapcsolatban.

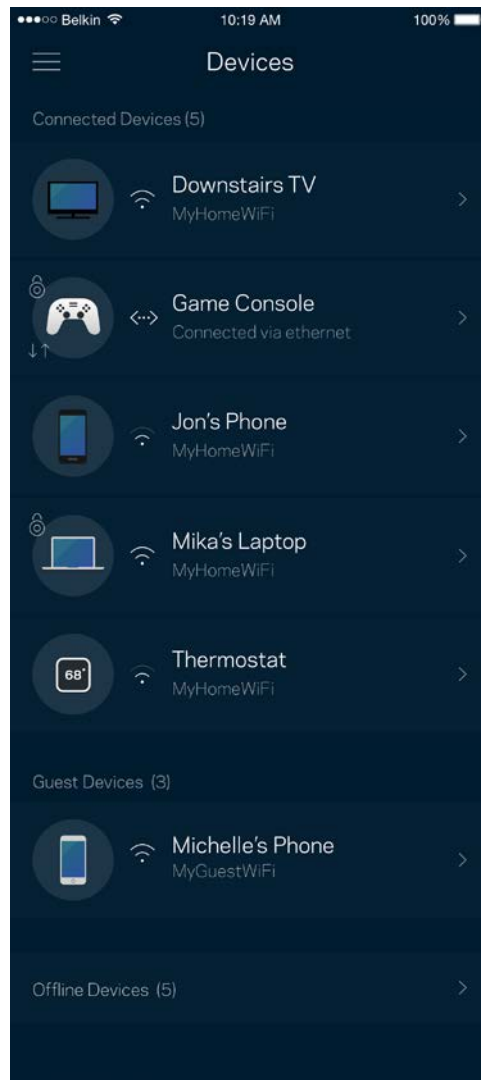
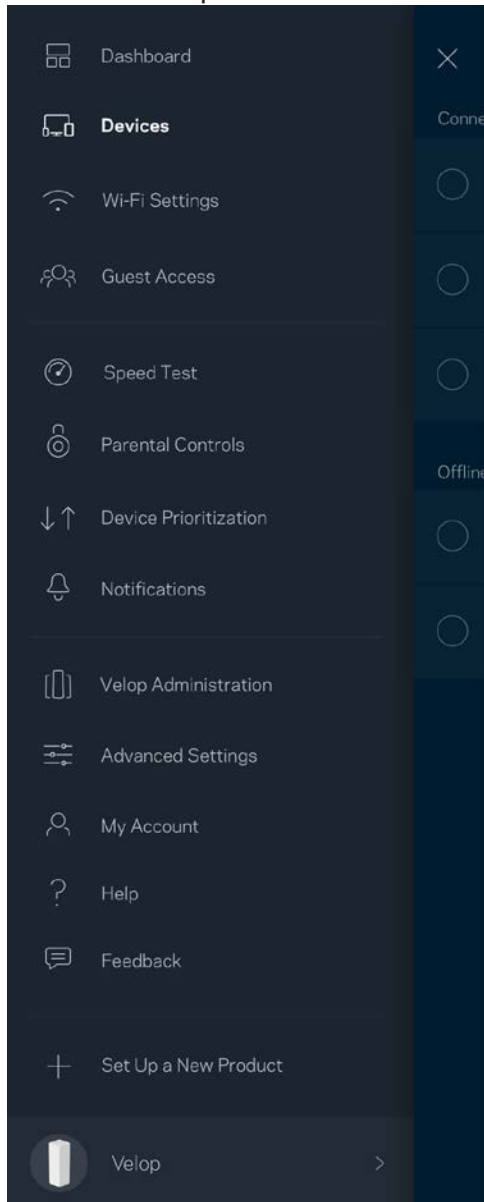

Egy eszköz adatainak megtekintéséhez vagy módosításához

A Devices (Eszközök) képernyőn szerkesztheti az eszköz nevét módosíthatja az eszköz ikonját. Emellett rangsorolhatja az eszközöket, szülői felügyeletet állíthat be és megtekintheti a Wi-Fi adatait. Az adatok megtekintéséhez koppintson bármelyik eszközre.

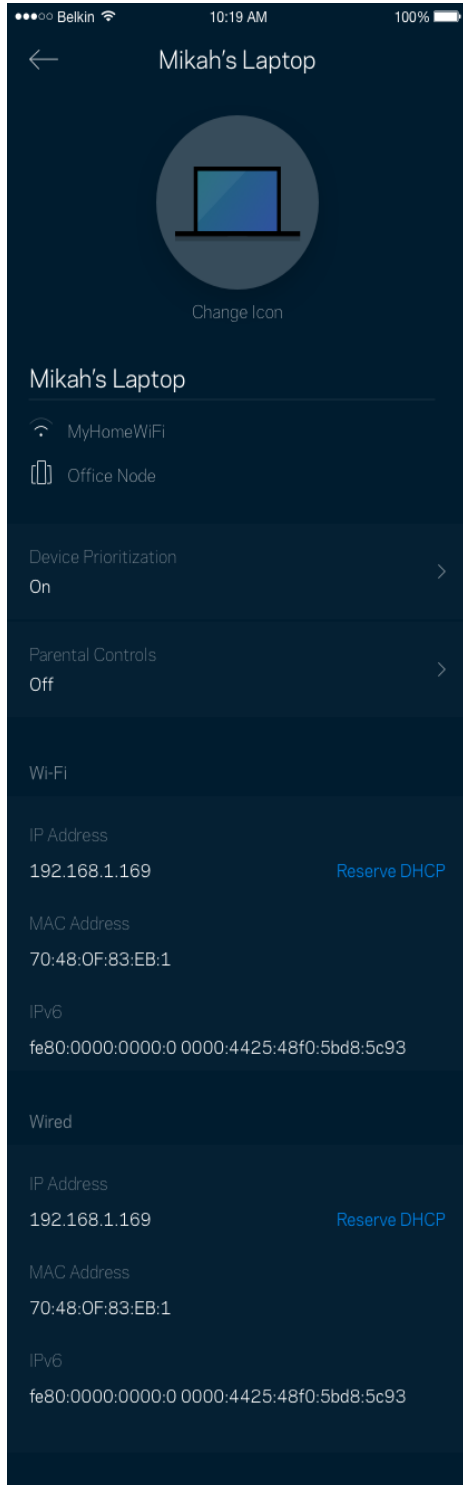

Wi-Fi Settings (Wi-Fi beállítások)

Ezen a képernyőn megtekintheti vagy módosítja a Wi-Fi nevét és jelszavát, illetve a Wi-Fi Protected Setup™ segítségével csatlakoztathatja az eszközöket.

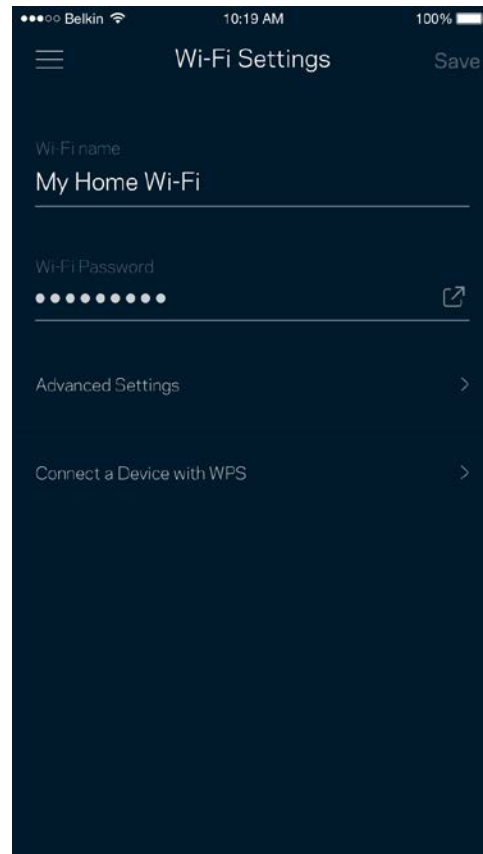
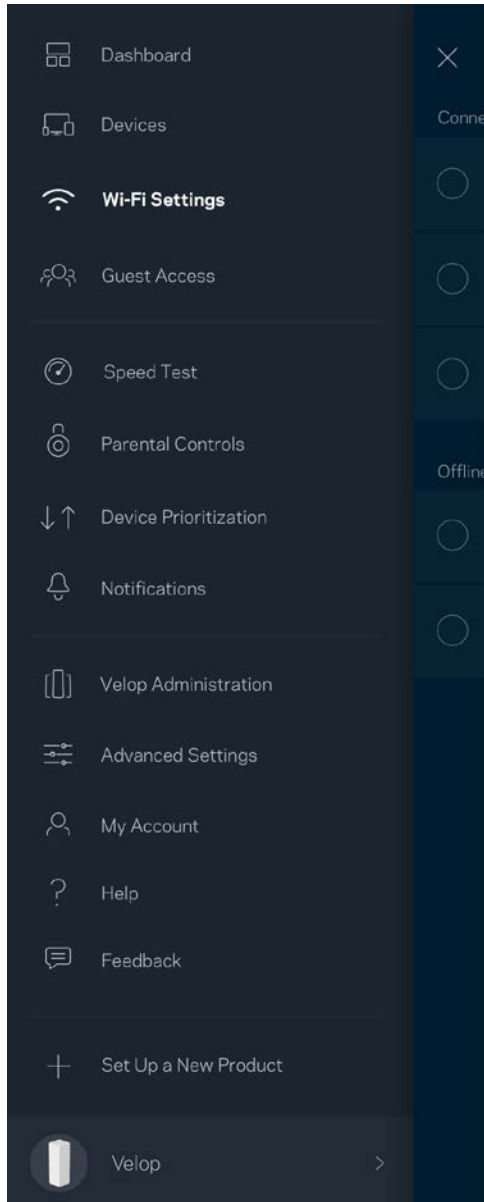

Advanced Settings (Speciális beállítások)

A haladó felhasználók megváltoztathatják az alapértelmezett biztonsági típust és Wi-Fi módot. Ne változtassa meg ezeket, kivéve ha nagy tapasztalattal rendelkezik a Wi-Fi hálózatok terén. A Channel Finder (Csatornakeresés) megkeresi a területen leginkább szabad Wi-Fi-csatornákat, hogy a Velop rendszer a legjobb teljesítményt biztosítsa. Amennyiben több, mint egy csomópont van a Velop rendszerben, a Channel Finder (Csatornakeresés) megtalálja minden csomópont számára a legjobb csatornát.

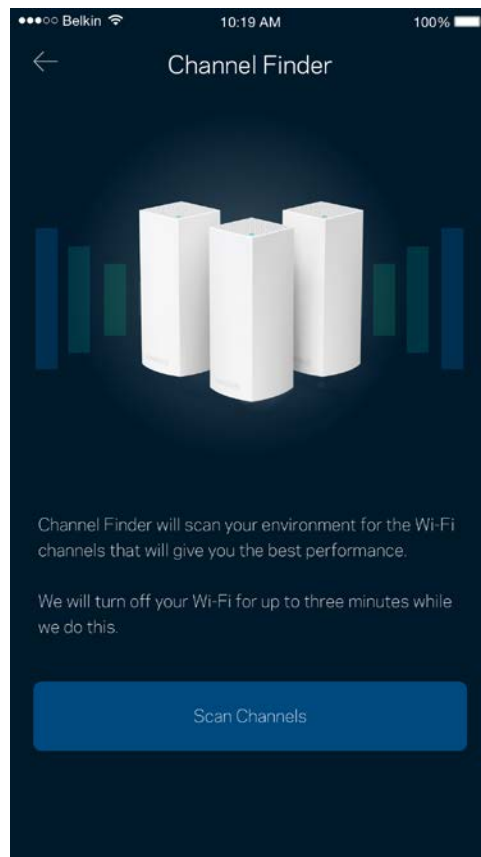
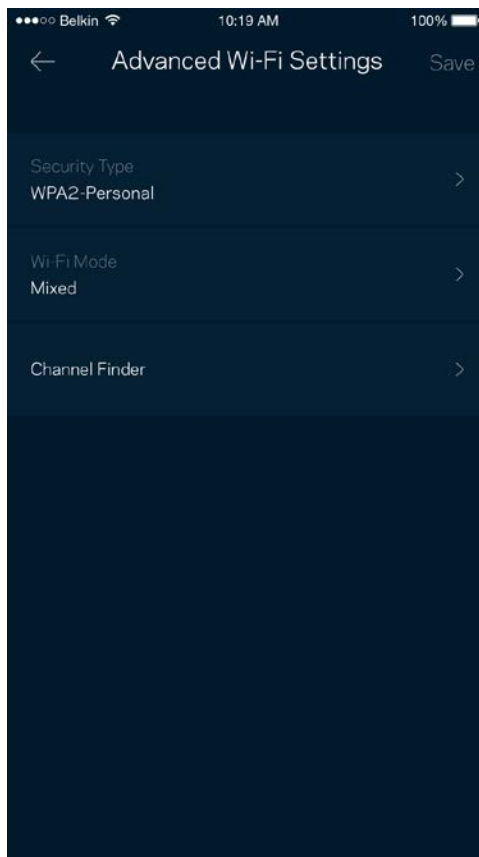

Connect a Device with WPS (Eszköz csatlakoztatása WPS segítségével)

A Wi-Fi Protected Setup lehetővé teszi a vezeték nélküli eszközök egyszerű csatlakoztatását a Wi-Fi hálózathoz, a biztonsági beállítások manuális megadása nélkül.

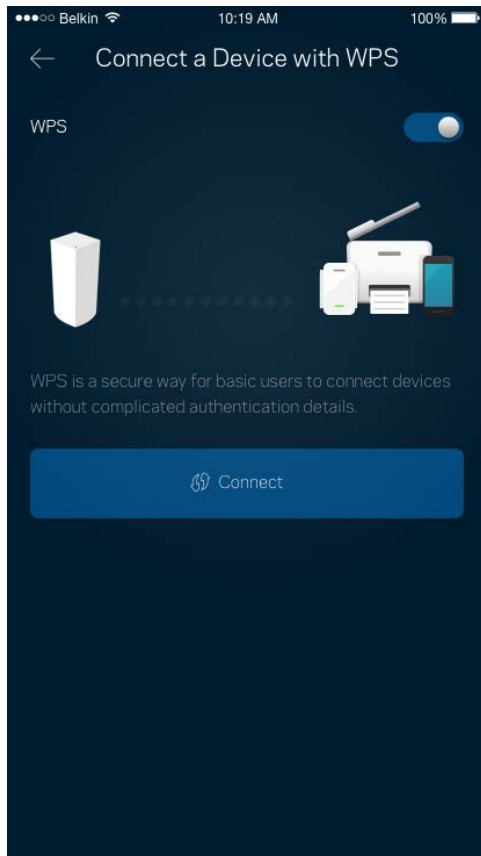

Guest Access (Vendég hozzáférés)

A Guest Access képernyő használatával internetes hozzáférést biztosíthat a vendégeknek, miközben korlátozza a hozzáférésüket a Wi-Fi-hez csatlakozó egyéb erőforrásokhoz. Küldje el a jelszót szöveges üzenetben vagy e-mailben.

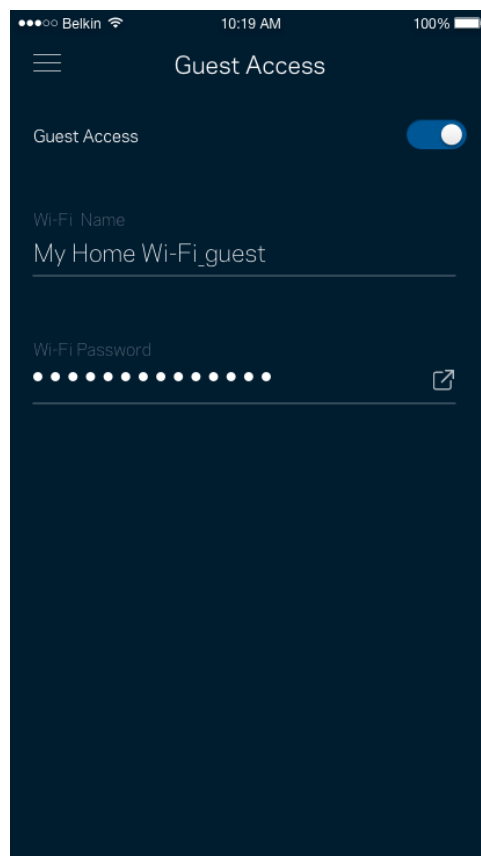
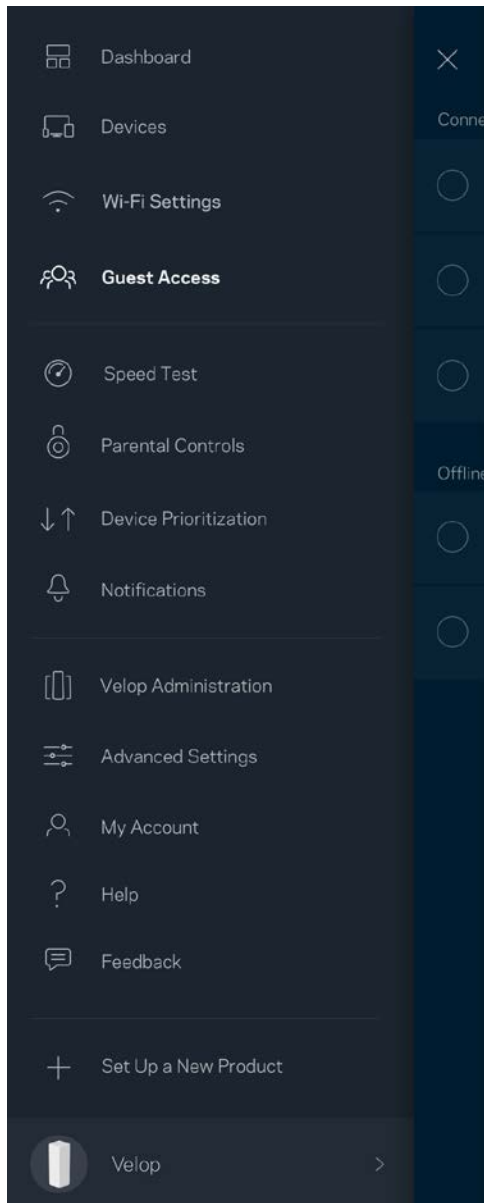

Speed Test (Sebességteszt)

Futtassa le a sebességtesztet, hogy ellenőrizze, megkapja-e azt a sávszélességet, amelyért fizet. A sebességteszt az eszközök rangsorolásánál is, mivel az eredménytől függ, hogyan osztja meg a Wi-Fi-t a rendszer az előnyben részesített eszközök között.

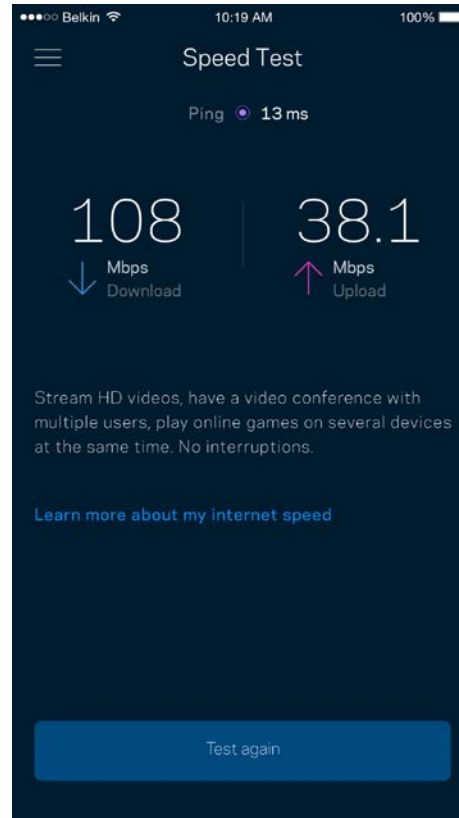
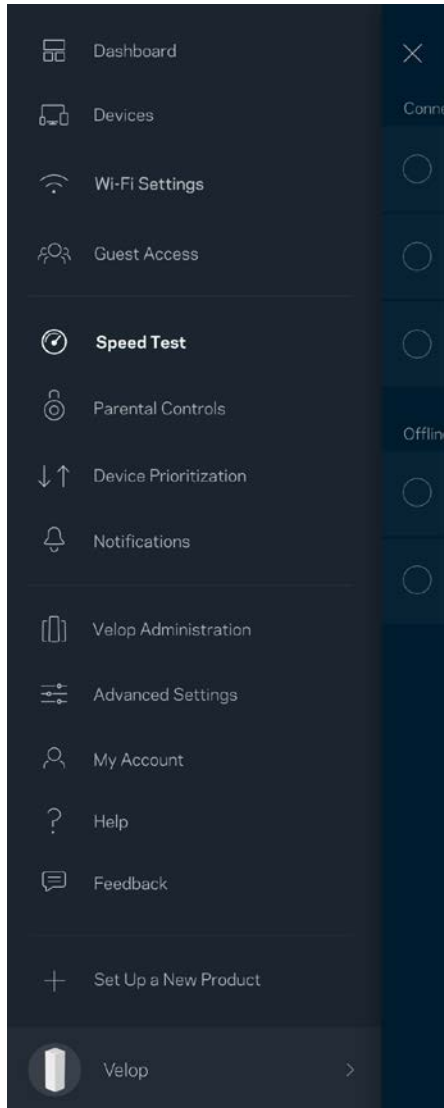

- A **Download** (Letöltési) sebesség azt mutatja meg, milyen gyorsan jut el az internetes tartalom a Velop rendszerbe.
- Az **Upload** (Feltöltési) sebesség azt mutatja meg, milyen gyorsan tud adatot feltölteni az internetre.

Megjegyzés - Az internetkapcsolat sebességét különböző tényezők határozzák meg, beleértve az internetszolgáltatótól megvásárolt fiók típusát, a helyi és nemzetközi internetes adatforgalmat és azoknak az otthoni eszközöknek a számát, amelyek az internetkapcsolaton osztoznak.

Parental Controls (Szülői felügyelet)

A szülői felügyelettel szabályozhatja mikor lehetnek a gyerekek online, és mit tehetnek meg az interneten. Letilthatja az internetet bizonyos eszközökön, vagy letilthat bizonyos webhelyeket.

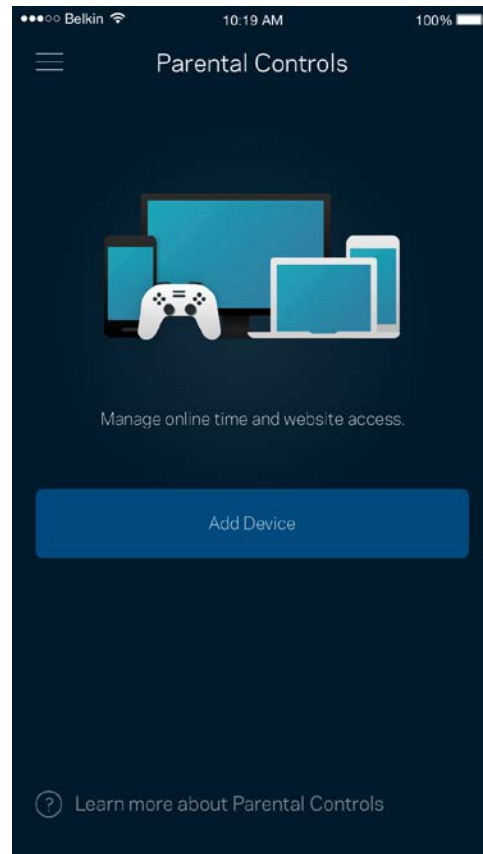
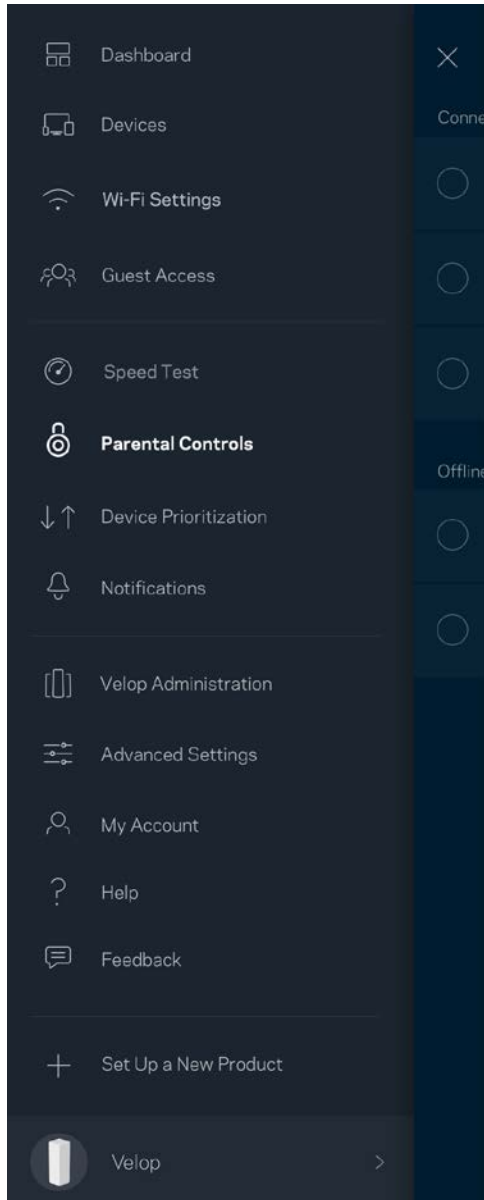

Device Prioritization (Eszközök rangsorolása)

Kiválaszthat legfeljebb három eszközt, amelyek előnyt élveznek az internetkapcsolat létrehozásakor. Ezeknek a (vezetékes vagy vezeték nélküli) eszközöknek mindig a lehető legjobb hozzáférést biztosítja a rendszer, ha csatlakoznak. A Velop rendszer lefuttatja a sebességtesztet, hogy eldöntse, hogyan tudja a legjobb módon elosztani a Wi-Fi hálózatot az előnyben részesített eszközök számára. A többi eszköz a fennmaradó kapacitáson osztozik. Az előnyben részesített eszközök megjelennek a Dashboard képernyőn.

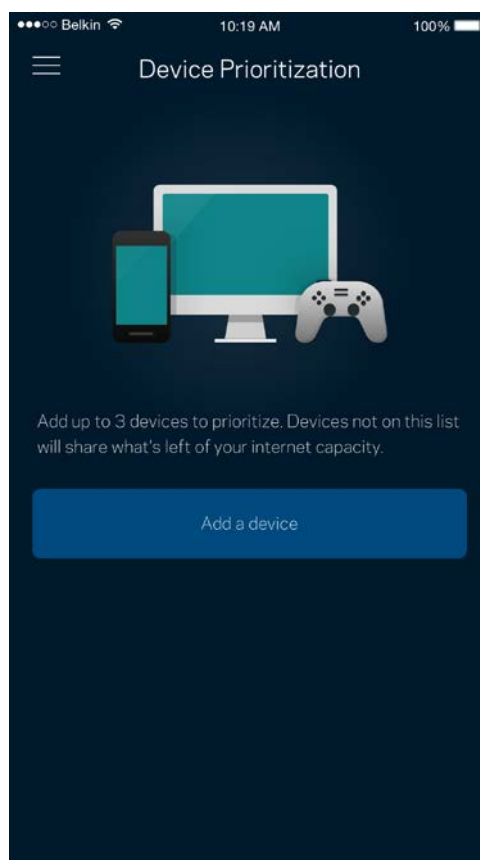
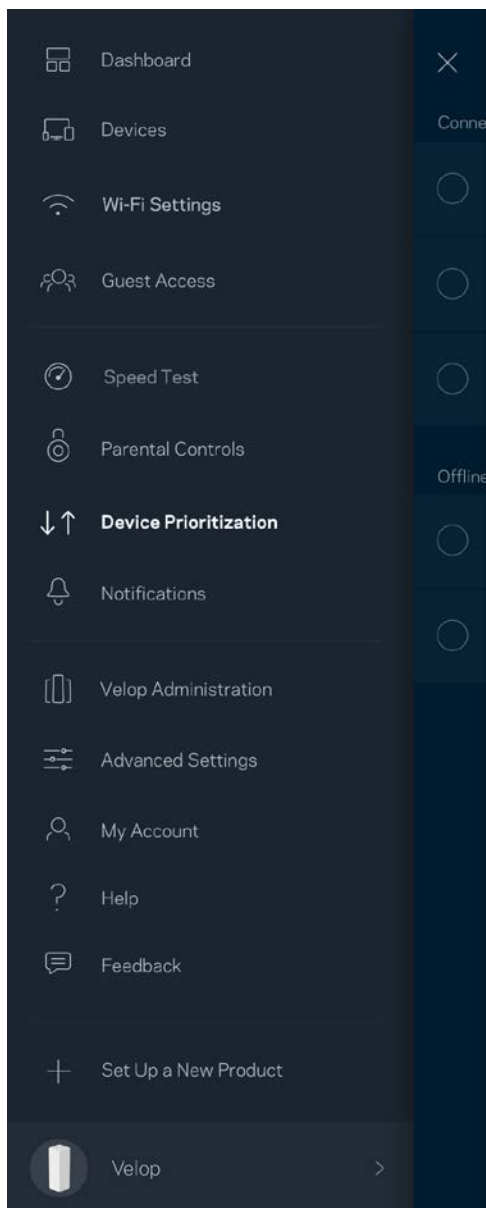

Notifications (Értesítések)

A Velop rendszer képes értesítést küldeni, ha a rendszer csomópontjai offline üzemmódba kerülnek. Arra is beállíthatja a Velop rendszert, hogy értesítést küldjön, ha egy csomópont Ethernet-kábellel csatlakozik egy másik csomóponthoz, és készen áll a beállításra. A mobileszköz beállításai között be kell kapcsolnia az értesítések engedélyezését, hogy a Velop rendszer értesítést küldhessen.

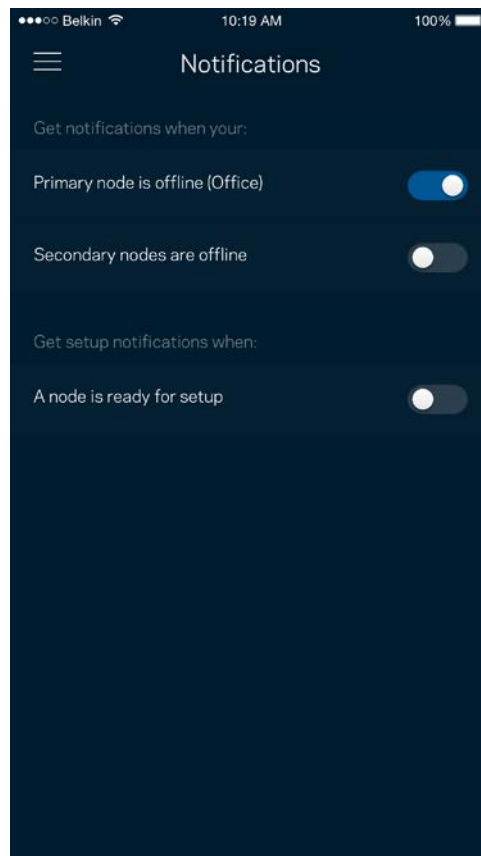
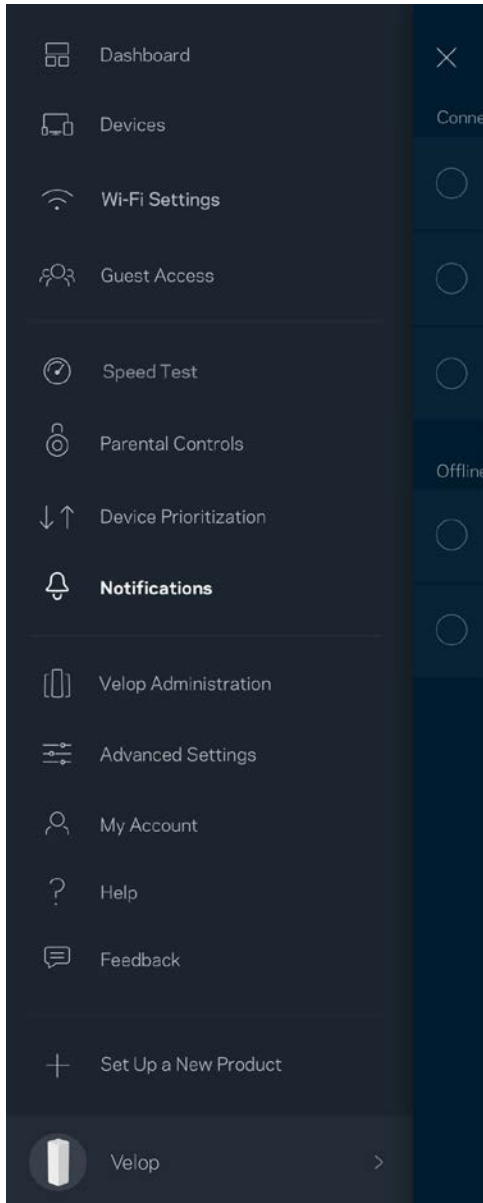

Velop Administration (Velop adminisztráció)

A Velop Administration képernyő segítségével megváltoztathatja az adminisztrátori jelszót és jelszóemlékeztetőt, illetve ellenőrizheti a Wi-Fi hálózatban található összes csomópont különböző adatait (modellszám, sorozatszám és IP-beállítások).

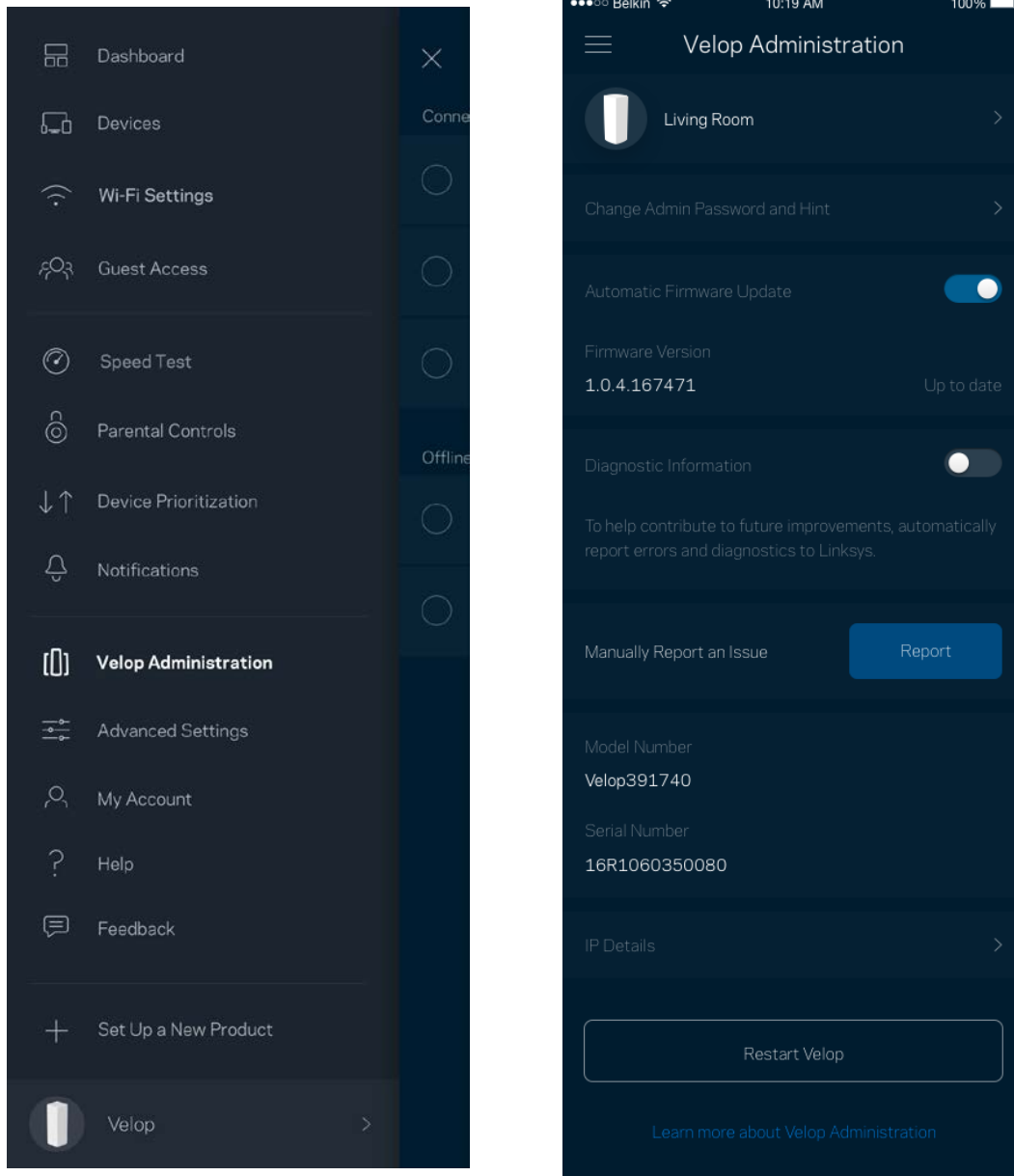

Jóváhagyhatja az összeomlások automatikus jelentését a Linksys számára, így részt vehet a Wi-Fi élmény továbbfejlesztésében. Manuálisan is jelentést küldhet a Linksys számára bizonyos problémákról.

A rendszer a következő adatokat küldi el a probléma Ön által adott leírásával együtt:

<ul style="list-style-type: none">• Alkalmazás verziója	<ul style="list-style-type: none">• Bejelentkezés típusa (<i>ha felhőalapú a kapcsolódó e-mail cím, ha helyi a „Velop admin” felirat jelenik meg</i>)
<ul style="list-style-type: none">• Eszköz modellje	<ul style="list-style-type: none">• WAN csatlakozás típusa (<i>Wi-Fi vagy Ethernet megjelenítése</i>)
<ul style="list-style-type: none">• Eszköz operációs rendszerének verziója	<ul style="list-style-type: none">• Idő: dátum (<i>hó/nap/év, időpont, időzóna</i>)

Advanced Settings (Speciális beállítások)

Internet Settings (Internetbeállítások)

Kiválaszthatja, hogyan csatlakozzon a Velop rendszer az internethez. Az alapértelmezett az *Automatic Configuration - DHCP* (Automatikus konfiguráció – DHCP) lehetőség. Az egyéb lehetőségek az internetszolgáltatótól, illetve attól függnnek, hogyan szeretné használni a Velop rendszert. A haladó felhasználók használhatják az *Additional Settings* (További beállítások) lehetőséget a MAC címek klónozásához és az MTU (leghosszabb átvihető adategység) beállításához.

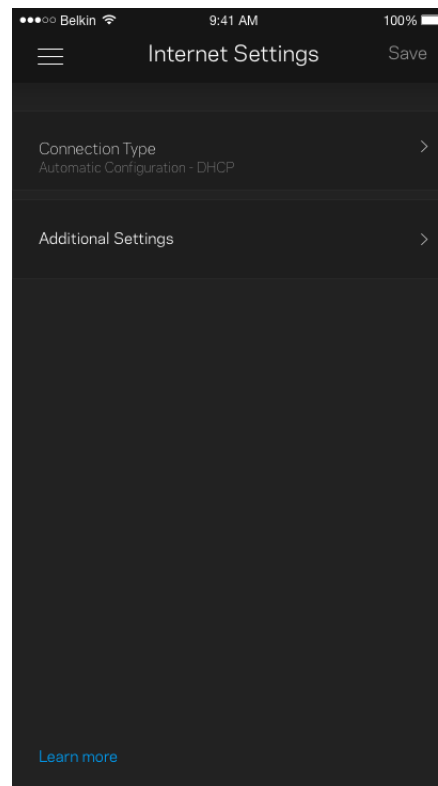
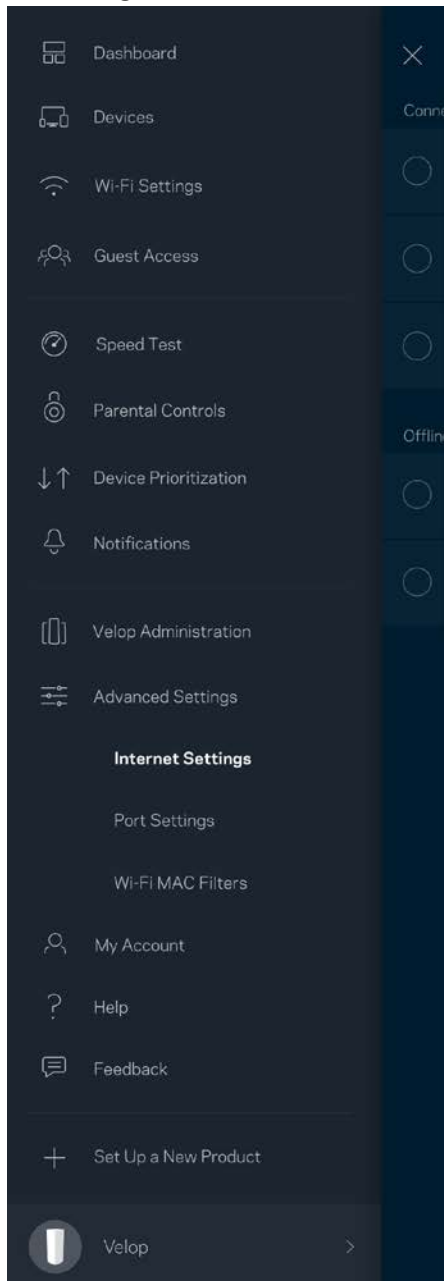

Port Settings (Portbeállítások)

A Port forwarding (Porttovábbítás) – egy vagy több porthoz, illetve porttartományhoz – átirányítja a meghatározott portra vagy portokra beérkező forgalmat a meghatározott eszközre vagy a Wi-Fi meghatározott portjára. A Port range triggering (Porttartomány aktiválás) esetén a Velop rendszer figyeli a kimenő adatokat a megadott portszámokat keresve. A Velop rendszer megjegyzi annak az eszköznek az IP-címét, amely kérte az adatot, így amikor a kért adat megérkezik, a rendszer a megfelelő eszközre irányítja azt.

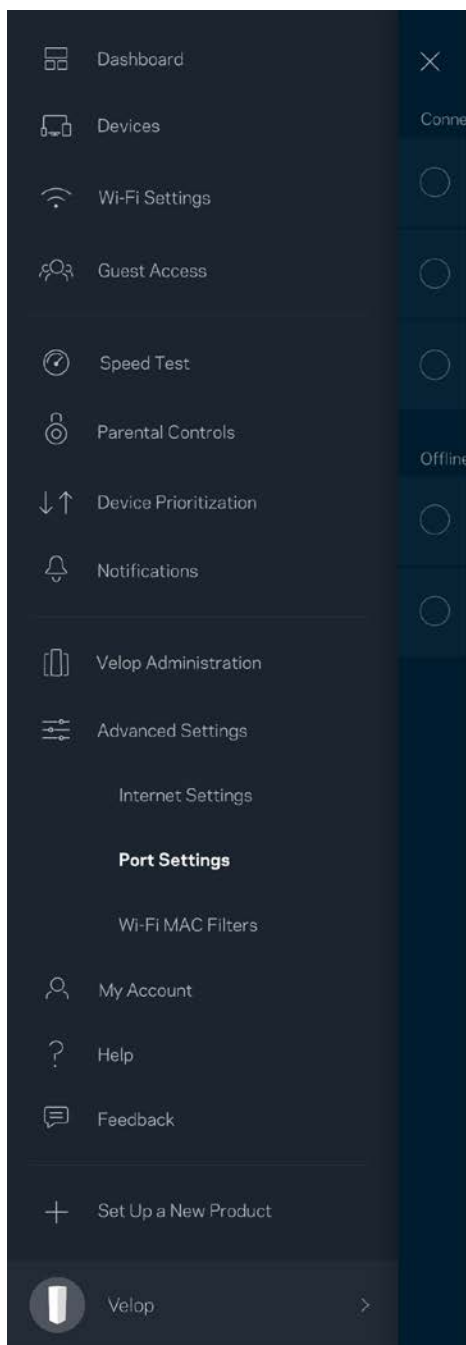

Wi-Fi MAC Filters (Wi-Fi MAC-cím szűrés)

Minden hálózati eszköz rendelkezik egy egyedi, 12 számból álló MAC (közegelés-vezérlés) címmel. Létrehozhat egy MAC-címekből álló listát, majd engedélyezheti vagy letilthatja az eszközök hozzáférést a Wi-Fi hálózathoz.

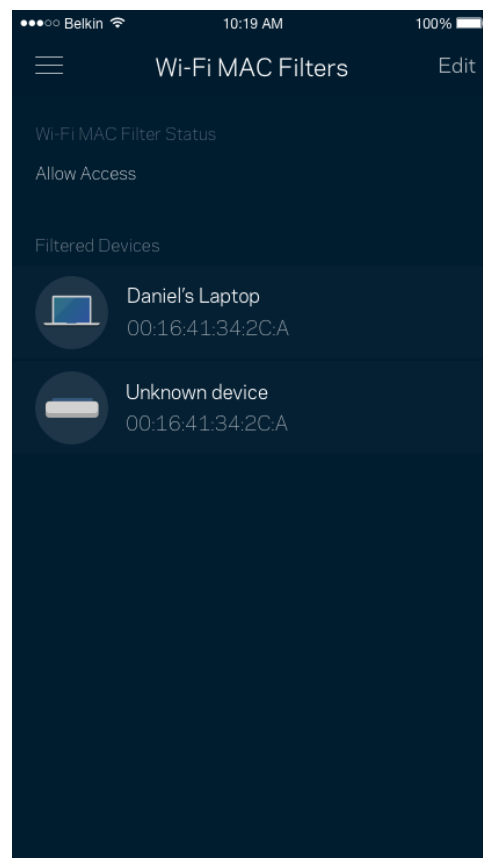
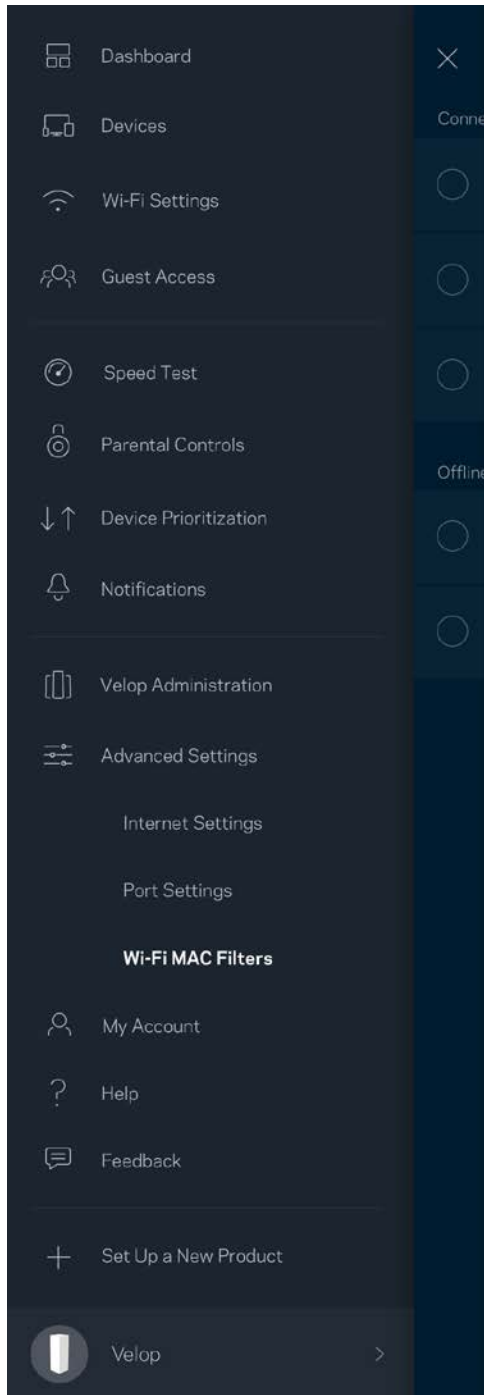

My Account (Saját fiók)

Megváltoztathatj a Linksys-fiók jelszavát, és feliratkozhat, hogy megkapja a Linksys legfrissebb híreit és ajánlatait.

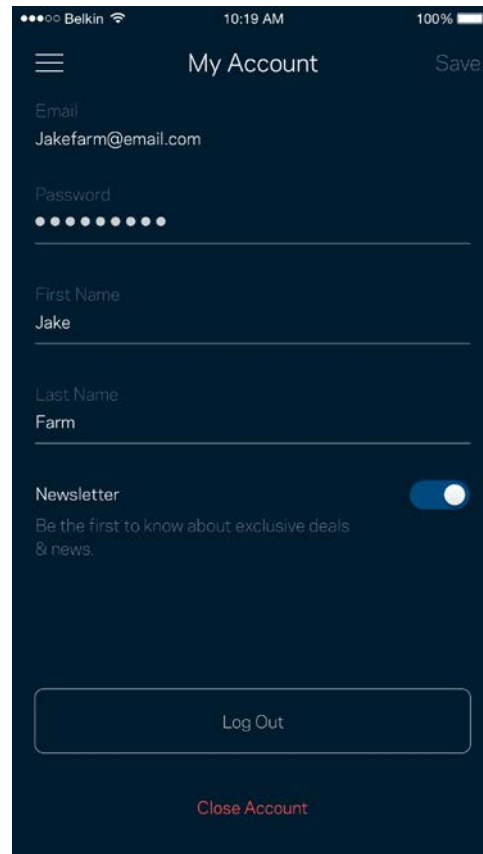
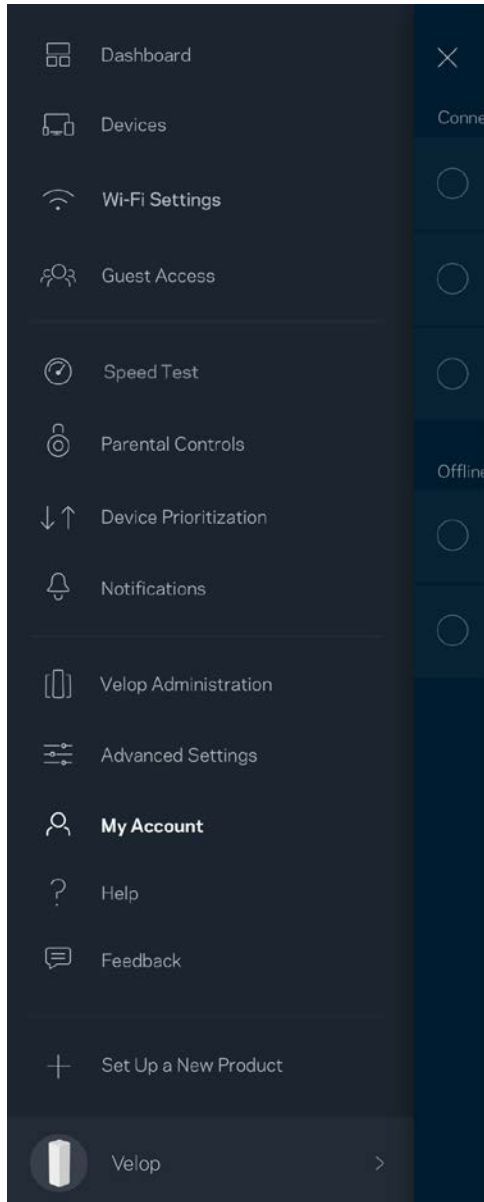

Help (Súgó)

Problémája van az alkalmazással? Csupán több információra van szüksége egy funkcióról? Koppintson a Help (Súgó) lehetőségre a magyarázatért.

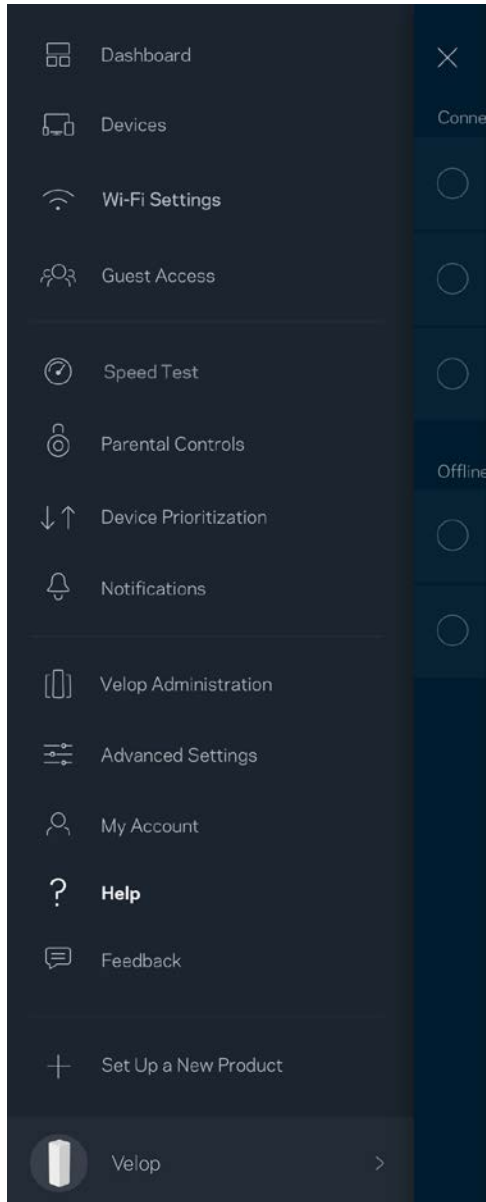

Feedback (Visszajelzés)

Itt a lehetőség, hogy elmondja nekünk mit gondol. Értékelje az alkalmazást az alkalmazásáruházban, küldjön javaslatokat vagy jelentse a problémát, amely megakadályozza, hogy a legjobb élményt kapja.

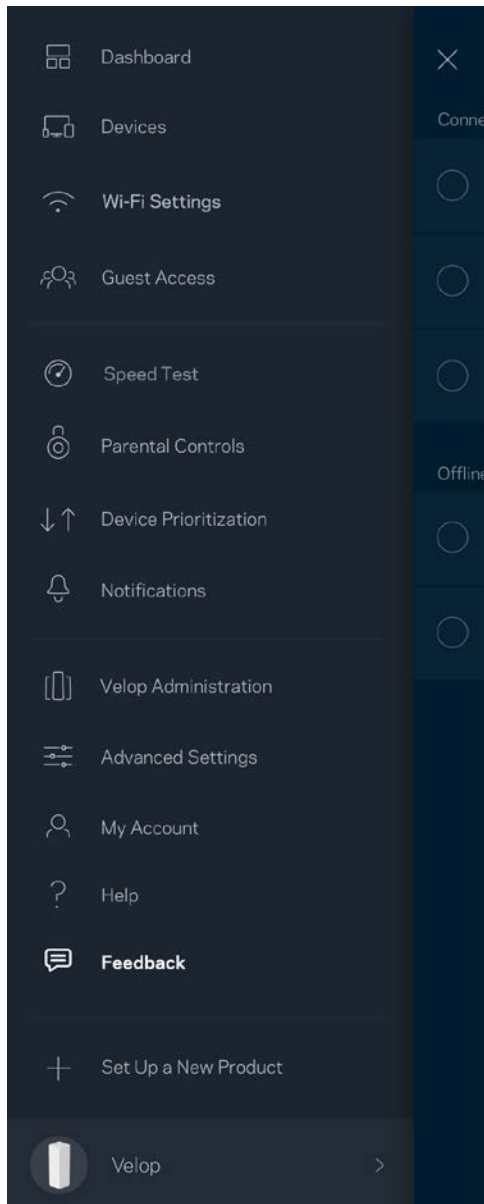

Közvetlen csatlakozás a Velop rendszerhez

Akkor is el tudja érni a Velop rendszert, ha nem csatlakozik az internethez. Csatlakozzon a megfelelő Wi-Fi hálózathoz, indítsa el az alkalmazást és koppintson a *Log in with Admin Password* (Bejelentkezés adminisztrátori jelszóval) lehetőségre a képernyő alján. Amennyiben nincs online, nem fog hozzáférni a Linksys Wi-Fi-fiókhhoz.

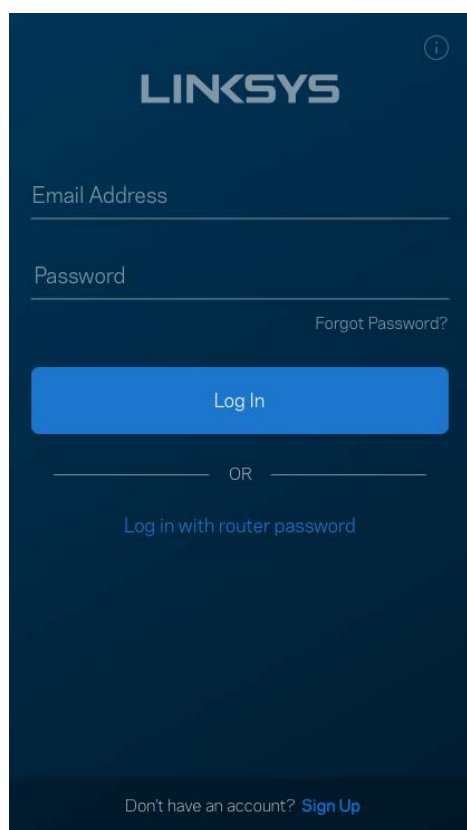

The image shows the Linksys login interface. At the top, the Linksys logo is displayed in white on a dark blue background. Below the logo, there are two input fields: "Email Address" and "Password". A "Forgot Password?" link is located to the right of the password field. A prominent blue "Log In" button is centered below the fields. Below the button, the text "OR" is centered, followed by the option "Log in with router password". At the bottom of the screen, there is a link that says "Don't have an account? Sign Up".

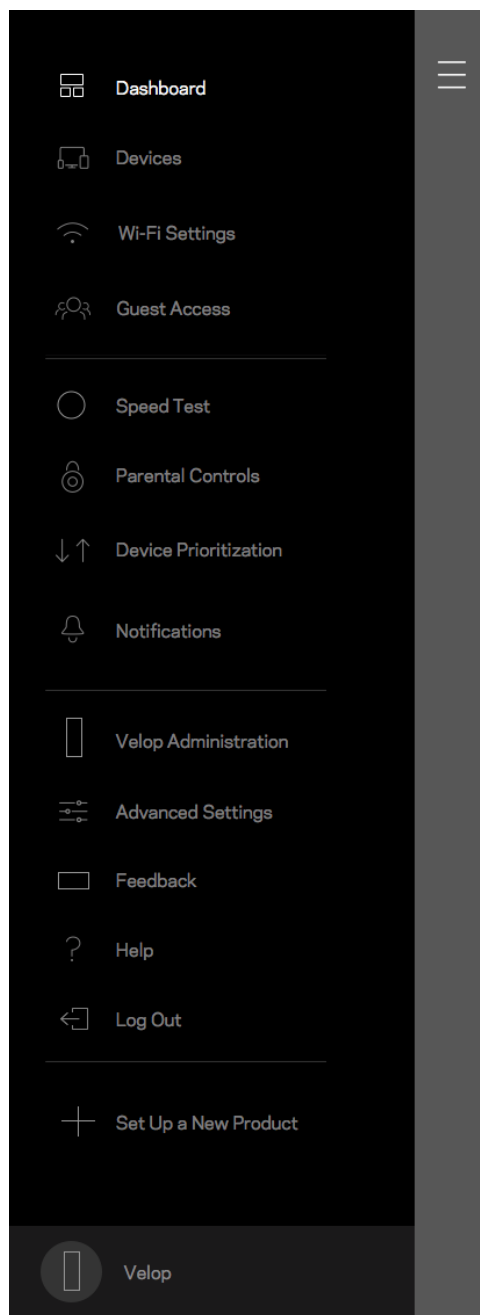

A Velop adminisztrátori jelszava

A beállítás során létrehoztunk egy biztonságos Velop adminisztrátori jelszót. Ennek megváltoztatásához koppintson a *Velop Administration* (Velop adminisztráció) és a *Change Admin Password and Hint* (Az adminisztrátori jelszó és jelszóemlékeztető megváltoztatása) lehetőségre.

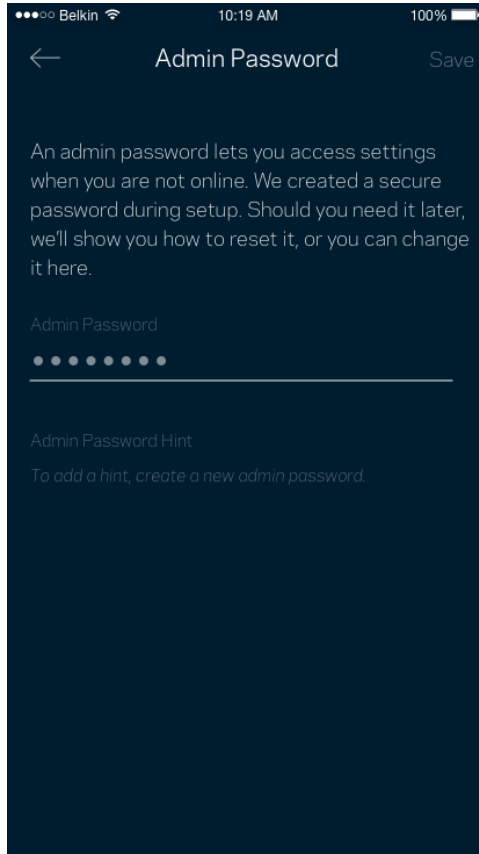

A Velop rendszer biztonsága érdekében e-mailt küldünk önnek, ha valaki megváltoztatja az adminisztrátori jelszót.

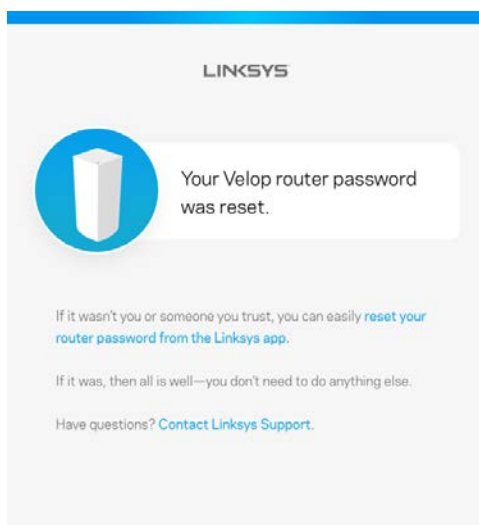

Gyári alapbeállítások visszaállítása

Valószínűleg soha nem lesz szüksége a Velop gyári gyári alaphelyzetbe állítására (amely egy nagyon erőteljes eljárás). A gyári alaphelyzetbe állítás visszaállítja a Velop rendszert abba az állapotba, ahogyan kivette azt a dobozból, és újra el kell végeznie a beállítási folyamatot. A rendszer töröl minden egyéni, a telepítés során és azóta megadott beállítást, mint például a Wi-Fi hálózat nevét, a jelszót, a biztonsági típust. Minden vezeték nélküli eszköz elveszíti a Wi-Fi kapcsolatot.

A Velop alaphelyzetbe állításához:

- A csatlakoztatott és bekapcsolt csomóponton alján tartsa lenyomva a Reset (Visszaállítás) gombot. A csomópont tetején található fényjelzés pirosra vált, majd elhalványulva villog. Ne engedje fel a gombot amíg a fényjelzés ki nem alszik, majd újra pirosra nem vált.

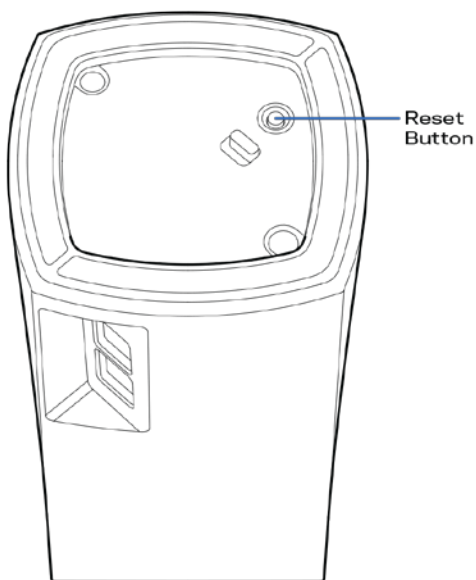

Megjegyzés - Amennyiben több, mint egy csomópont van a Velop rendszerben, előfordulhat, hogy mindegyiket vissza kell állítani a gyári alapbeállításokra. Ezt megteheti a központi csomópont alaphelyzetbe állításával; a többi csomópont ilyenkor automatikusan alaphelyzetbe áll.

Műszaki adatok

Linksys Velop

Típusnév	Velop
Típuszám	WHW01/VLP01
Sebesség	10/100/1000 Mbit/s
Rádiófrekvencia	2,4GHz és 5 GHz
Antennák száma	3
Portok	Tápellátás, Ethernet
Gombok	Főkapcsoló, alaphelyzetbe állítás
LED-es kijelzők	Egy, többszínű, bekapcsolás és állapotjelző lámpa
Biztonsági funkciók	WPA2-Personal
Biztonsági kulcs bitekben	Akár 128 bites titkosítás

Beépítési adatok

Méret	78,74 mm x 78,74 mm x 139,7 mm
Készülék tömege	320 g
Tápellátás	12 V; 1A
Tanúsítványok	FCC, IC, CE, Wi-Fi (IEEE 802.11a/b/g/n/ac)
Üzemi hőm.	0 – 40 °C
Tárolási hőm.	-20 – 60 °C
Üzemi páratartalom	10-80% közötti relatív páratartalom, lecsapódás nélkül
Tárolási páratartalom	5%-90% között, lecsapódás nélkül

Megjegyzések:

A törvényi előírásokkal, a jótállással és a biztonsággal kapcsolatos információkért látogasson el a Linksys.com/support/Velop címre.

A specifikációk előzetes értesítés nélkül változhatnak.

A maximális teljesítmény meghatározása az IEEE 802.11 szabvány specifikációi alapján történt. A tényleges teljesítmény változhat, beleértve a kisebb vezeték nélküli hálózati teljesítményt, adatátviteli arányt, hatósugarat és lefedettséget. A teljesítményt számos állandó és ideiglenes tényező, illetve környezeti feltétel befolyásolhatja. Ilyen például a hozzáférési ponttól való távolság, a hálózati forgalom nagysága, az épület építőanyagai és szerkezete, az operációs rendszer, a használt vezeték nélküli eszközök, az interferencia és egyéb zavaró környezeti hatások.

Díjnyertes technikai támogatásunkhoz látogasson el a linksys.com/support/Velop címre.

A BELKIN, LINKSYS és más terméknevek és emblémák a Belkin vállalatcsoport védjegyei. Az egyéb védjegyek az adott harmadik fél tulajdonában állnak.

© 2018 Belkin International, Inc. és/vagy annak leányvállalatai. Minden jog fenntartva.

LNKPG-00519 Rev A00

LINKSYS®

Panduan
Pengguna

Velop

WHW01/VLP01

Daftar Isi

Ringkasan Produk	3
Atas/Depan	3
Belakang	4
Bawah	5
Bantuan lebih lanjut	6
Persiapan	7
Yang Anda butuhkan	8
Pengaturan Sistem Velop	12
Masuk ke akun cloud Linksys Smart Wi-Fi Anda.	12
Dasbor	13
Perangkat	14
Untuk melihat atau mengubah rincian perangkat	15
Pengaturan Wi-Fi	16
Pengaturan Lanjutan	17
Menyambungkan Perangkat dengan WPS	18
Akses Tamu	19
Uji Kecepatan	20
Kendali Orang Tua	21
Prioritisasi Perangkat	22
Notifikasi	23
Administrasi Velop	24
Pengaturan Lanjutan	26
Pengaturan Internet	26
Pengaturan Port	27
Akun Saya	29
Bantuan	30
Masukan	31
Sambungkan Langsung ke Velop	32
Kata sandi admin Velop	33
Cara memulihkan default pabrik	34
Spesifikasi	35
Linksys Velop	35
Lingkungan	35

Ringkasan Produk

Atas/Depan

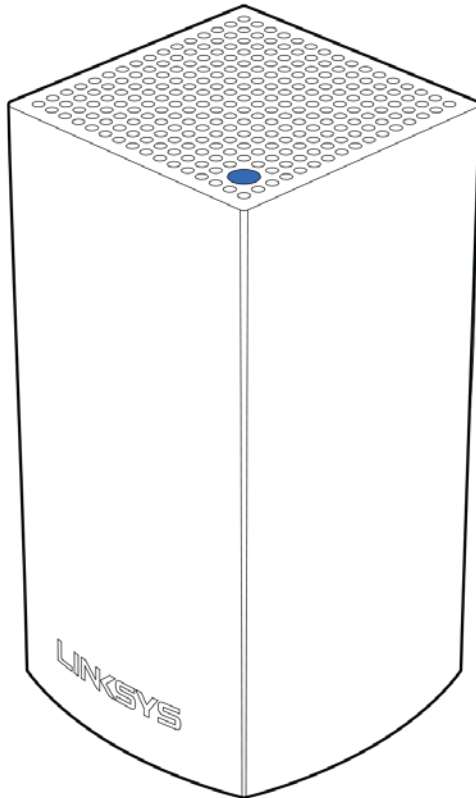

Warna lampu di bagian atas node menginformasikan operasional node tersebut.

Penjelasan	Status
Berkedip biru	Node sedang dihidupkan
Biru terang	Node bekerja dengan baik
Berkedip ungu	Node sedang dipasangkan dengan ponsel untuk persiapan
Ungu terang	Node siap untuk Setup
Berkedip merah	telah kehilangan sambungan terhadap node utama
Merah terang	Sambungan internet node terputus
Kuning terang	Jarak antar Node terlalu jauh pada Sistem koneksi Velop anda

Belakang

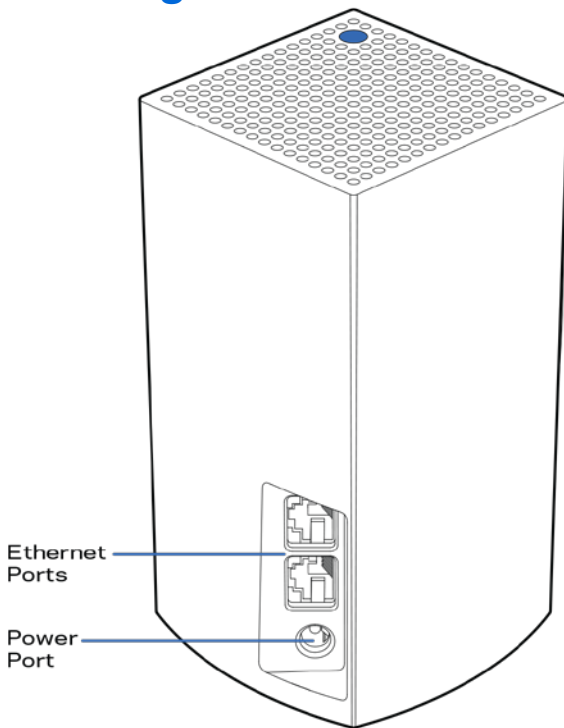

Port Ethernet — Sambungkan ke perangkat terkabel lainnya di jaringan Anda menggunakan kabel ethernet. Salah satu Node harus terkoneksi ke modem atau modem router dalam sistem Velop Anda Node mengetahui jika tersambung ke modem atau perangkat klien.

Catatan—*Untuk performa terbaik, gunakan kabel CAT5e atau kabel dengan kelas lebih tinggi pada port ethernet.*

Port daya — Sambungkan adaptor daya AC yang disertakan ke port ini.

Bawah

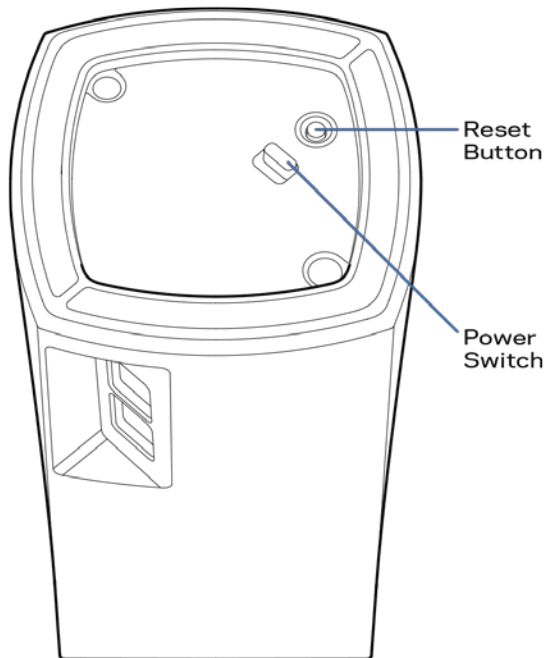

Tombol reset (atur ulang)—Tekan terus hingga lampu di bagian atas simpul menyala merah, pudar dan berkedip merah kembali untuk mengatur ulang simpul kembali ke default pabriknya.

Sakelar daya—Tekan | (on) untuk menghidupkan simpul.

Bantuan

Bantuan lebih lanjut

- Linksys.com/support/Velop
- Bantuan app Linksys (luncurkan app lalu klik Bantuan di menu navigasi utama)

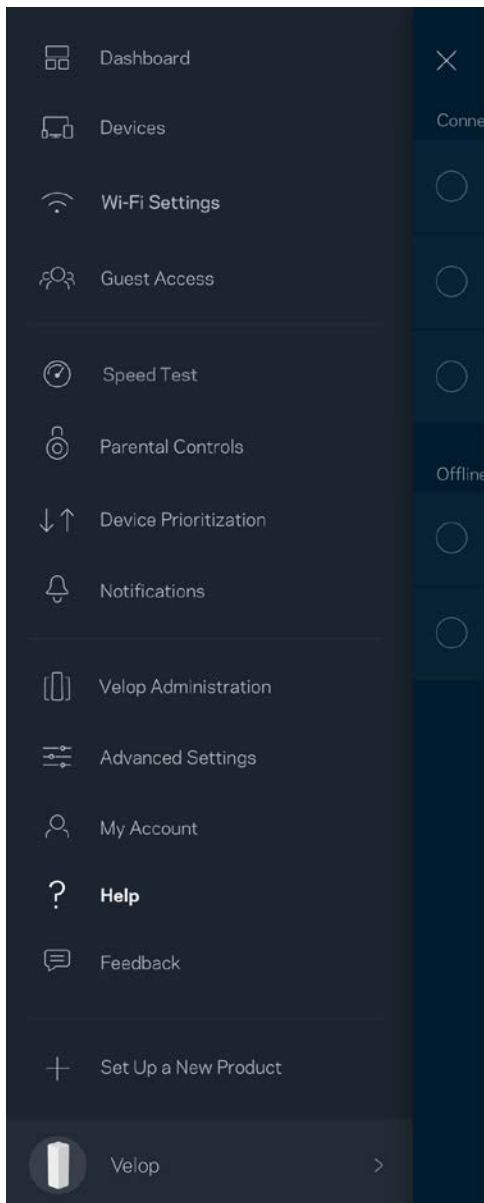

Catatan—*Lisensi dan pemberitahuan untuk perangkat lunak pihak ketiga yang digunakan dalam produk ini dapat dilihat di <http://support.linksys.com/en-us/license>. Hubungi <http://support.linksys.com/en-us/gplcodecenter> untuk pertanyaan atau permintaan kode sumber GPL.*

Persiapan

Unduh app Linksys. Anda perlu app ini untuk mempersiapkan Velop.

Buka toko app perangkat Anda, lalu cari Linksys.



Instalasi app, buka, lalu ikuti instruksinya.

Catatan— Sebelum mengunduh, pastikan aplikasi dapat bekerja dengan versi Apple iOS atau Android OS milik Anda.

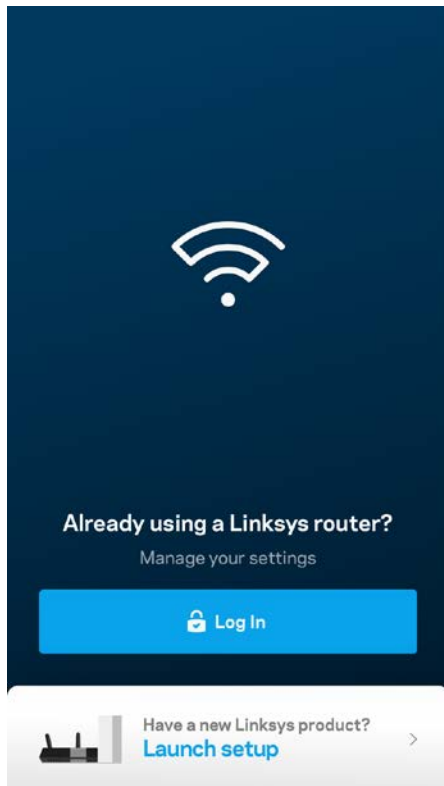

Selama persiapan, Anda akan membuat akun Linksys Smart Wi-Fi agar dapat menggunakan app untuk melihat atau mengubah pengaturan sistem Velop Anda dari mana pun asalkan memiliki sambungan Internet.

Berikut beberapa hal yang bisa Anda lakukan dengan Linksys Smart Wi-Fi:

- Mengubah nama dan kata sandi Wi-Fi Anda
- Mempersiapkan akses tamu
- Menyambungkan perangkat ke Wi-Fi menggunakan WPS
- Memblokir internet menggunakan kendali orang tua
- Menguji kecepatan sambungan Internet

Catatan— Selama persiapan, kami akan mengirimkan Anda email verifikasi. Dari jaringan asal Anda, klik tautan di dalam email.

Cukup sambungkan kabel daya dan kabel ethernet, proses persiapan berbasis app akan bekerja untuk Anda. Setelah tersambung, gunakan app untuk mempersonalisasi Wi-Fi Anda dengan memberinya nama dan kata sandi. Anda juga dapat memberi nama simpul berdasar lokasinya, agar Anda dapat mengenalinya jika terjadi keadaan yang membutuhkan perhatian Anda.

Yang Anda butuhkan

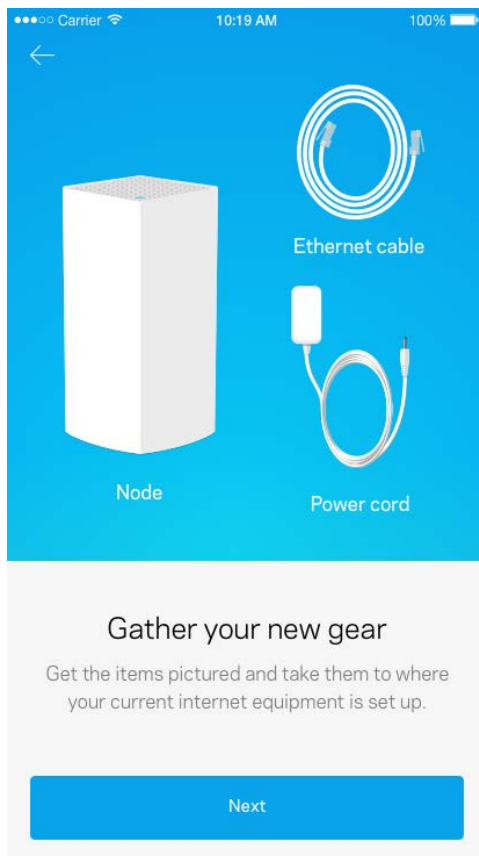

Temukan catu daya di dekat modem atau modem router Anda. Sambungkan catu daya ke simpul pertama.

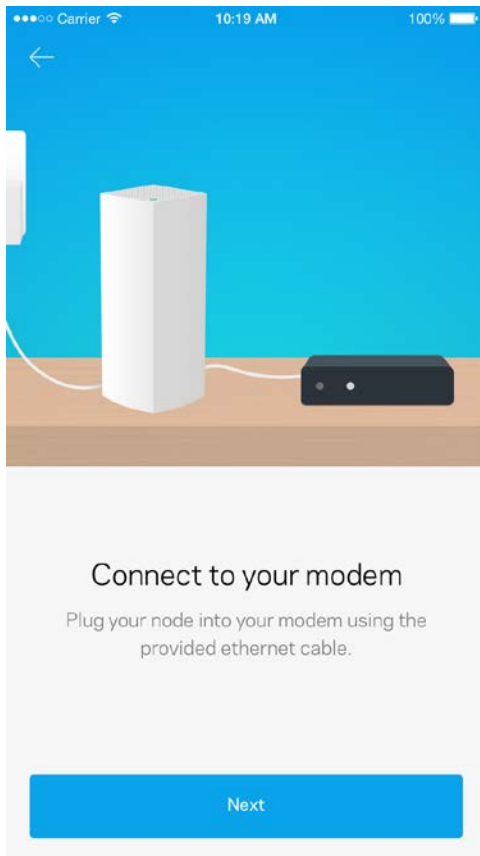

Jika Anda memiliki lebih dari satu simpul, simpul tersebut dapat dipersiapkan di mana pun dalam jangkauan simpul lain yang beroperasi. Cukup satu simpul perlu terkabel ke modem atau modem router. Jangan khawatir, app akan membantu Anda menempatkan simpul.

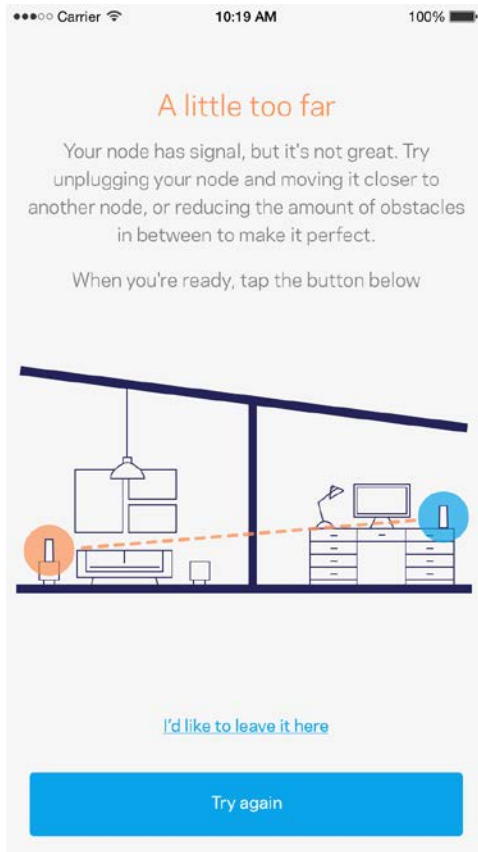

Cetak laman ini, lalu catat pengaturan Wi-Fi dan akun Anda dalam tabel di bawah sebagai referensi. Simpan catatan Anda di tempat yang aman.

Nama Wi-Fi	
Kata Sandi Wi-Fi	
Kata Sandi Admin	
Nama Jaringan Tamu	
Kata Sandi Jaringan Tamu	
Nama pengguna Linksys Smart Wi-Fi	
Kata Sandi Linksys Smart Wi-Fi	

Pengaturan Sistem Velop

Dengan menggunakan app Linksys, Anda dapat melihat atau mengubah pengaturan sistem Velop untuk menjadikan Wi-Fi Anda lebih aman, atau agar bekerja lebih baik dengan suatu perangkat atau game. Anda dapat mengakses pengaturan dari mana pun di dunia ini asalkan Anda memiliki sambungan Internet, tetapi Anda juga dapat mengakses sistem Velop langsung dari jaringan asal jika Anda sedang tidak online.

Masuk ke akun cloud Linksys Smart Wi-Fi Anda.

1. Buka app Linksys.

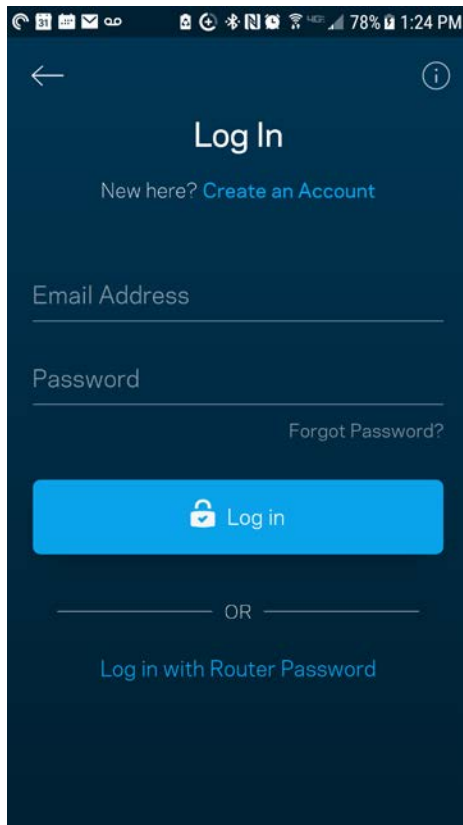

2. Masukkan alamat email yang Anda gunakan saat membuat akun.
3. Masukkan kata sandi akun Anda.
4. **Ketuk Masuk.**

Dasbor

Dasbor adalah tampilan umum Wi-Fi Anda. Lihat berapa banyak perangkat yang tersambung ke sistem Velop Anda. Bagikan kata sandi Wi-Fi dan izinkan akses tamu pada Wi-Fi Anda. Dasbor juga menampilkan kepada Anda jika ada perangkat yang memiliki kendali orang tua, atau perangkat yang diprioritaskan untuk akses Wi-Fi.

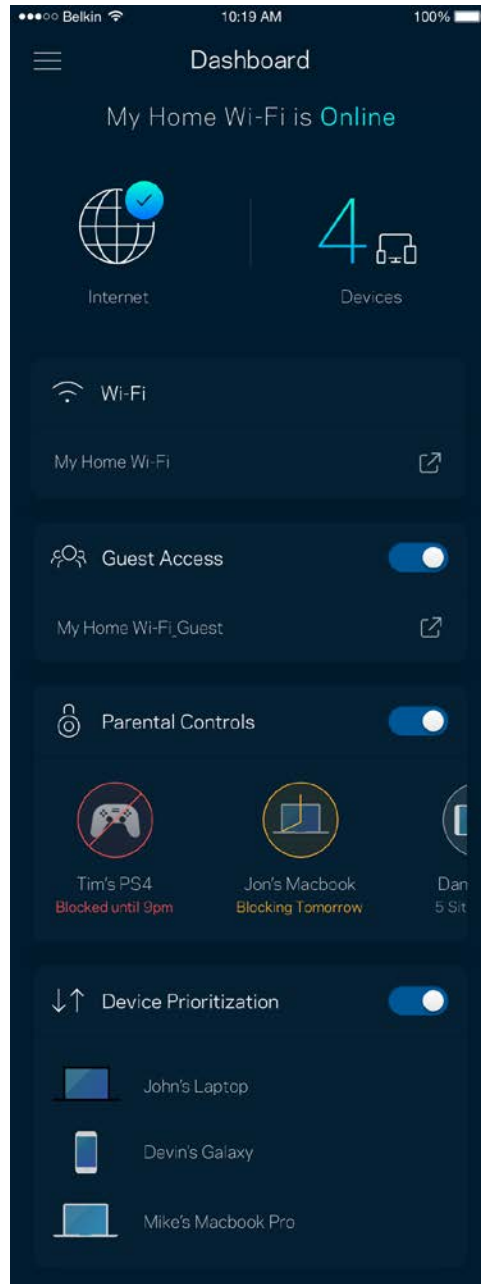
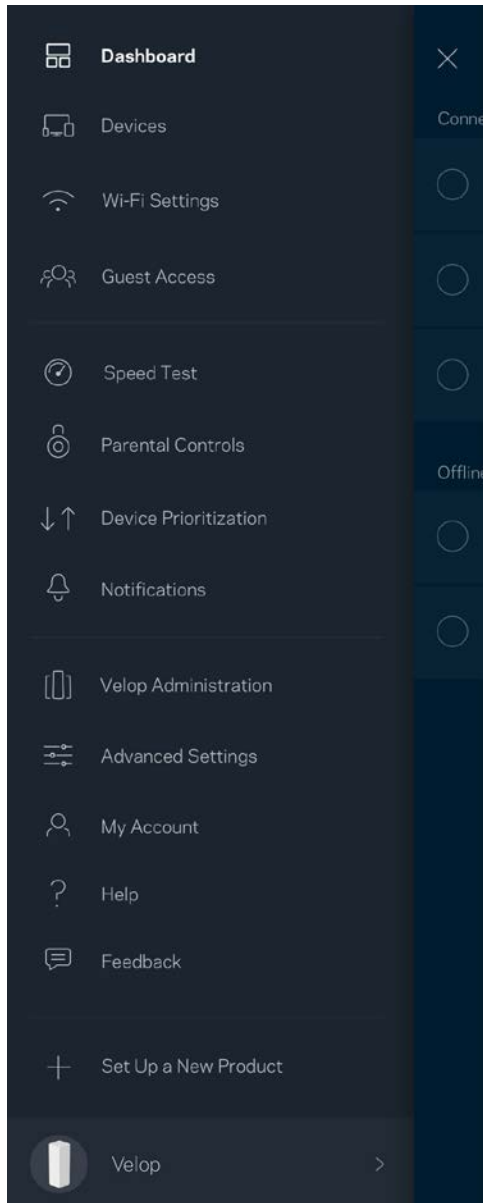

Perangkat

Lihat dan ubah rincian untuk semua perangkat yang tersambung ke Wi-Fi Anda. Anda dapat melihat perangkat di jaringan utama dan jaringan tamu, atau menampilkan informasi mengenai masing-masing perangkat.

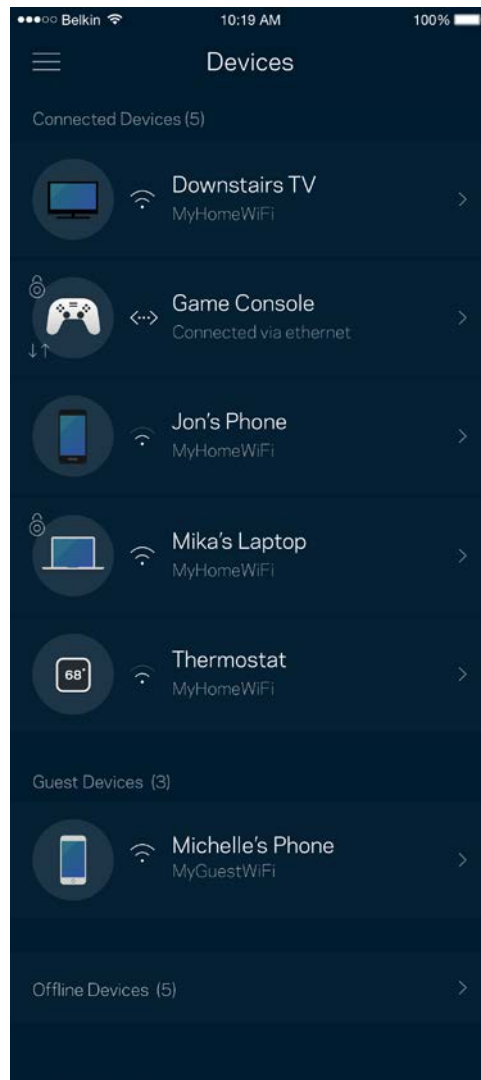
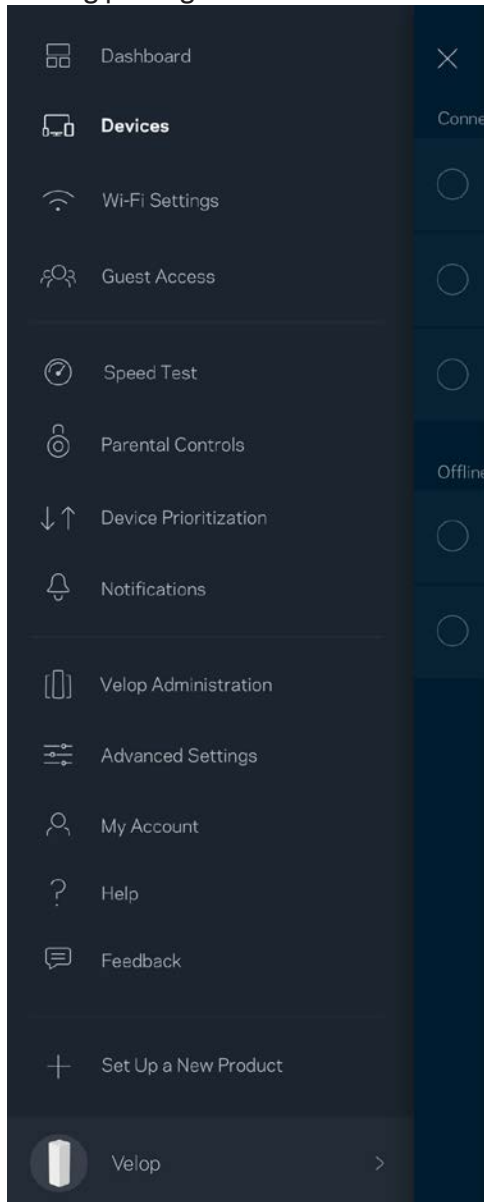

Untuk melihat atau mengubah rincian perangkat

Dari layar Perangkat, Anda dapat mengubah nama perangkat dan mengubah ikon perangkat. Anda juga dapat memprioritaskan perangkat, mengatur kendali orang tua, dan melihat rincian Wi-Fi. Ketuk perangkat mana pun untuk melihat rincian.

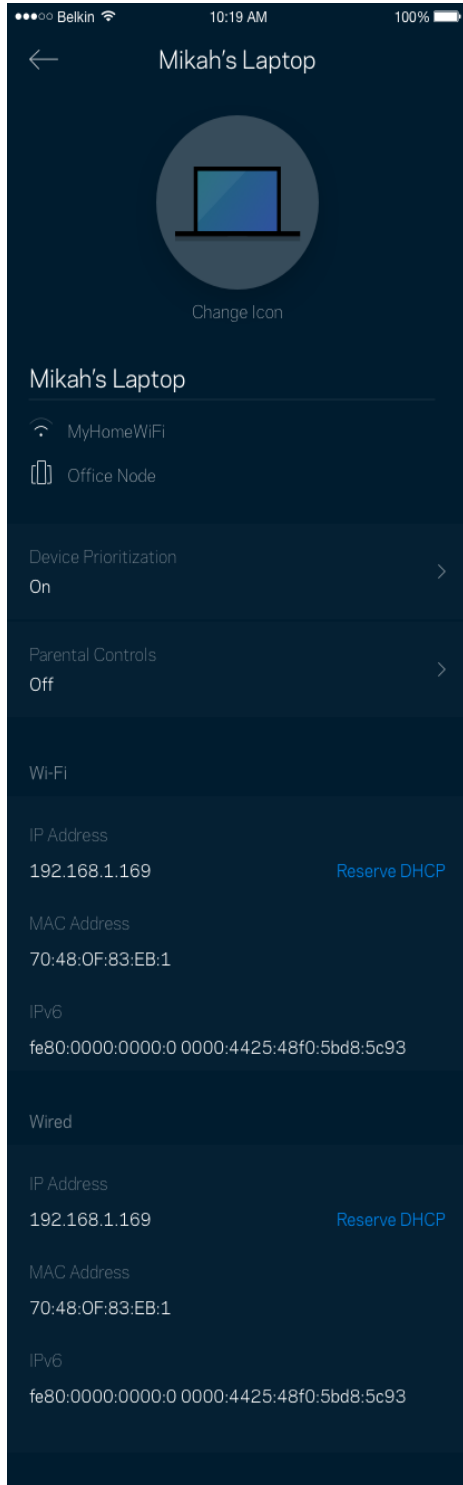

Pengaturan Wi-Fi

Lihat atau ubah nama dan kata sandi Wi-Fi Anda, lalu sambungkan perangkat menggunakan Wi-Fi Protected Setup™.

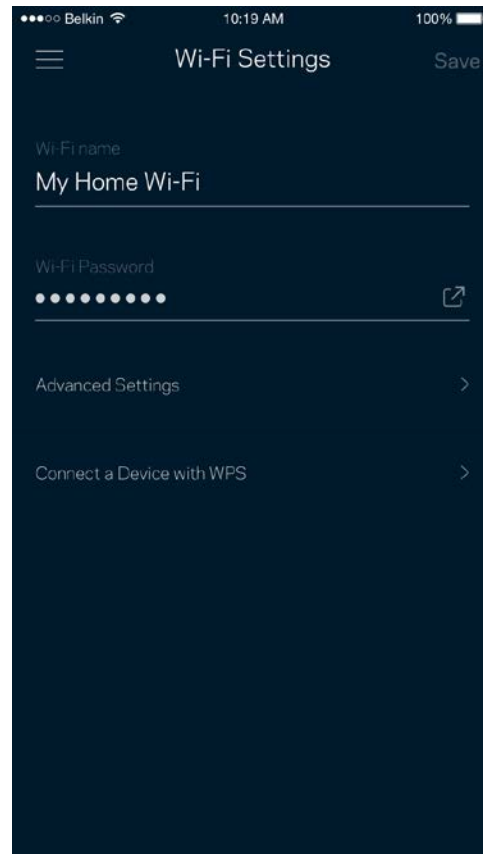
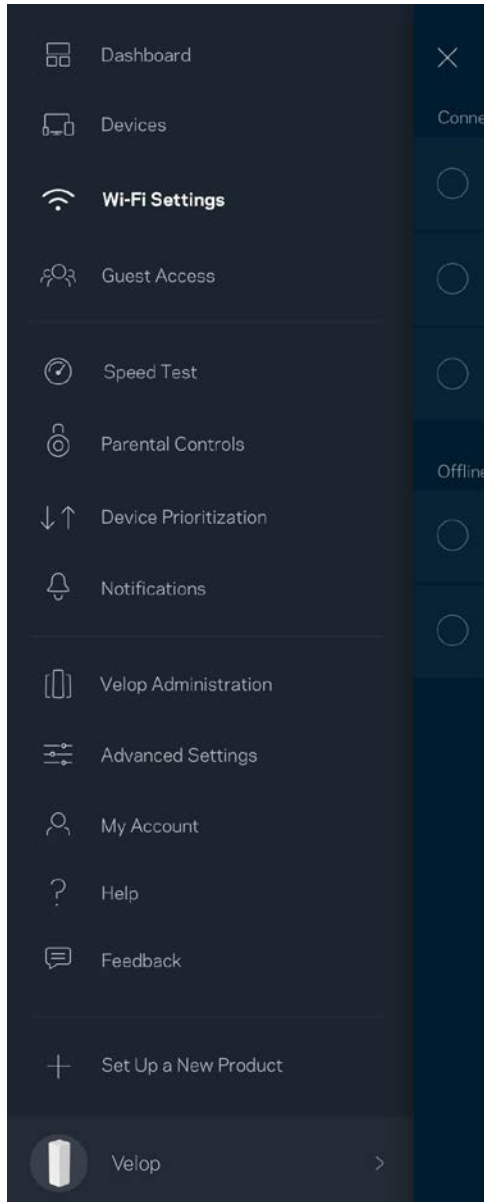

Pengaturan Lanjutan

Pengguna tingkat lanjut dapat mengubah jenis keamanan default dan mode Wi-Fi. Jangan mengubah hal-hal tersebut kecuali Anda punya banyak pengalaman dengan jaringan Wi-Fi. Pencari Saluran akan mencari saluran Wi-Fi yang paling bebas di daerah Anda untuk memastikan Anda mendapatkan performa terbaik dari sistem Velop. Jika Anda punya lebih dari satu simpul dalam sistem Velop, Pencari Saluran akan mencari saluran terbaik untuk setiap simpul.

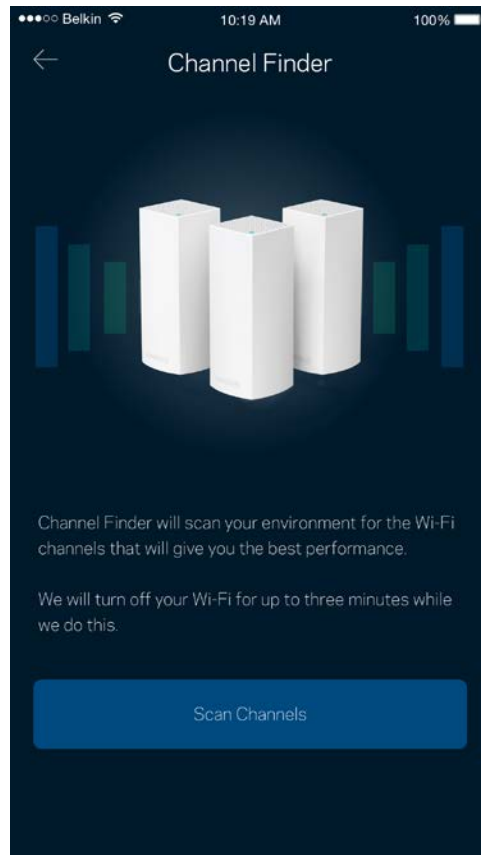
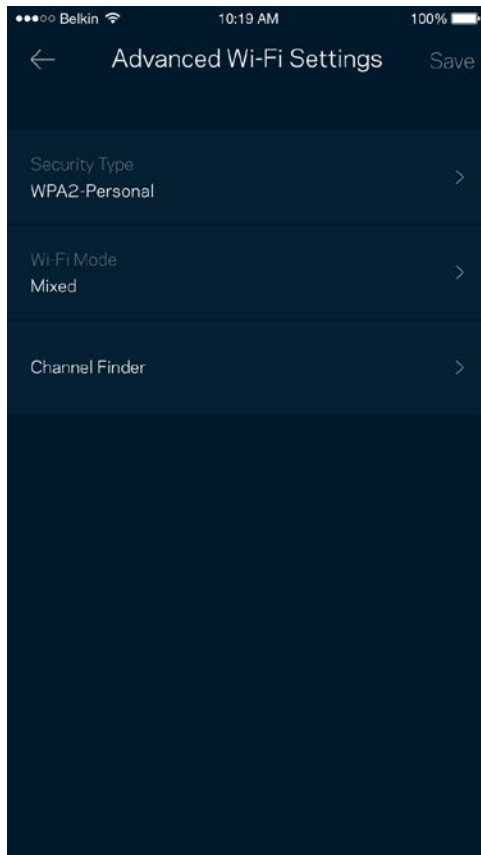

Menyambungkan Perangkat dengan WPS

Wi-Fi Protected Setup memperkenankan Anda untuk secara mudah menyambungkan perangkat baru ke jaringan Wi-Fi tanpa memasukkan pengaturan keamanan secara manual.

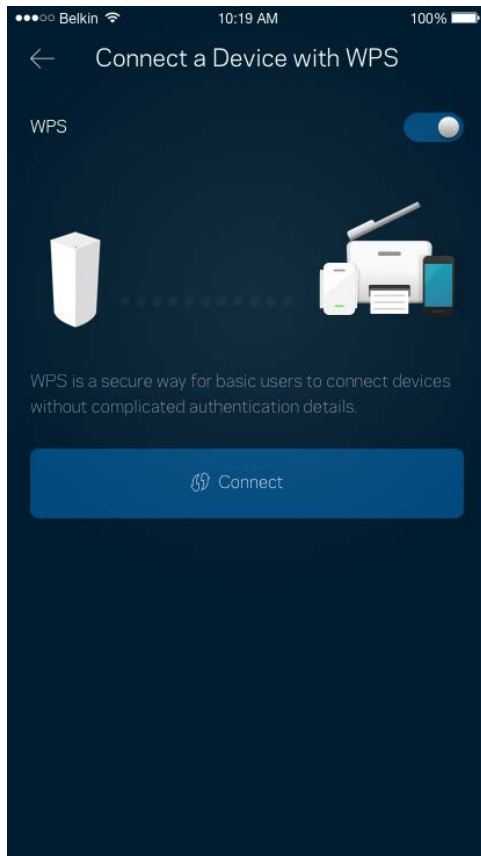

Akses Tamu

Gunakan Akses Tamu untuk mengizinkan tamu online sembari membatasi akses mereka dari sumber daya lain yang tersambung ke Wi-Fi Anda. Kirimkan kata sandi melalui SMS atau email.

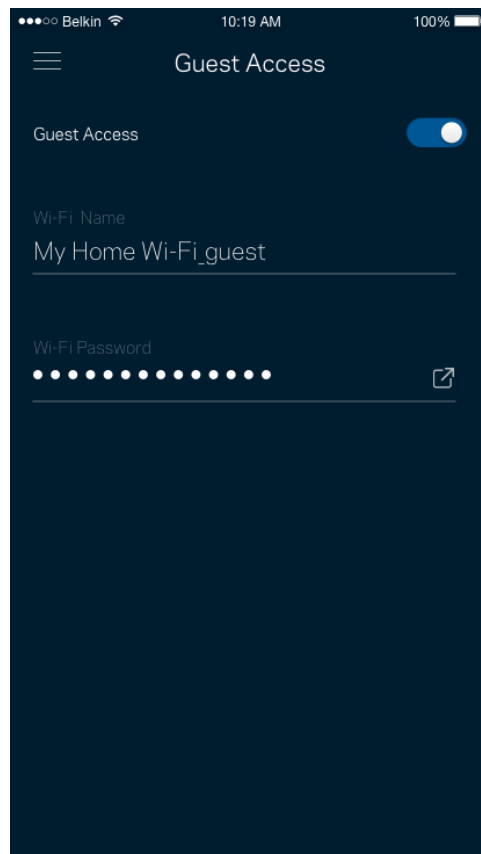
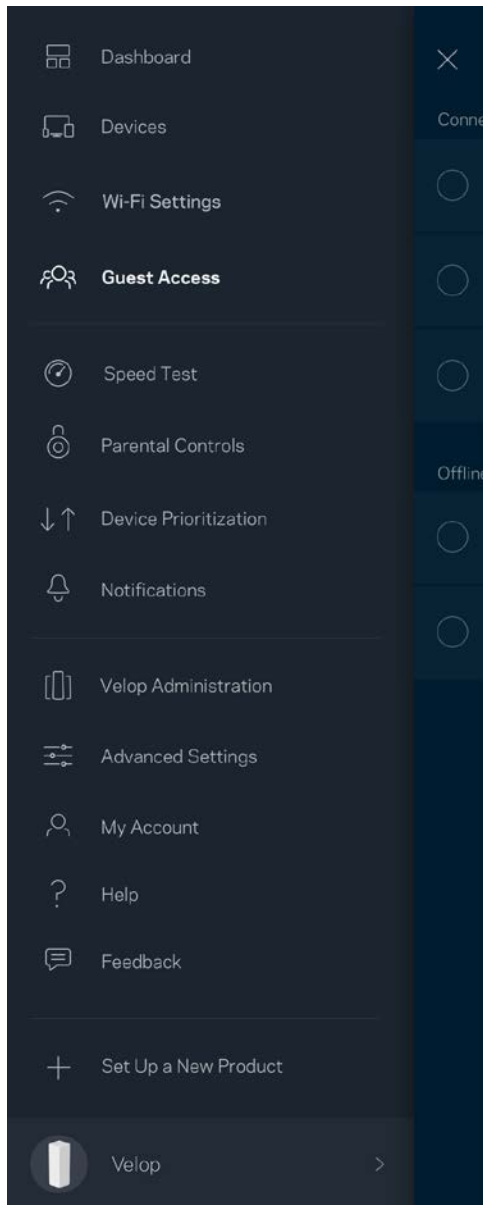

Uji Kecepatan

Lakukan uji kecepatan untuk memastikan bahwa Anda mendapatkan kecepatan sesuai dengan yang Anda bayarkan. Uji kecepatan juga membantu dalam Prioritisasi Perangkat, karena hasilnya menentukan bagaimana Wi-Fi didistribusikan ke perangkat prioritas.

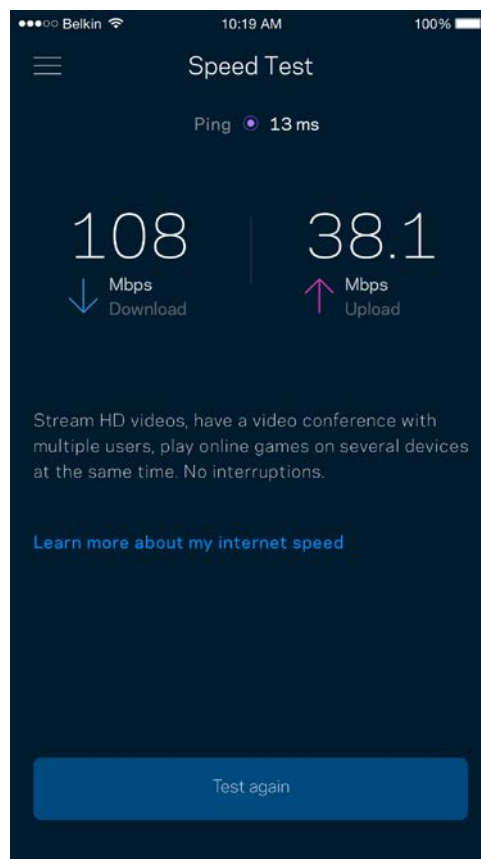
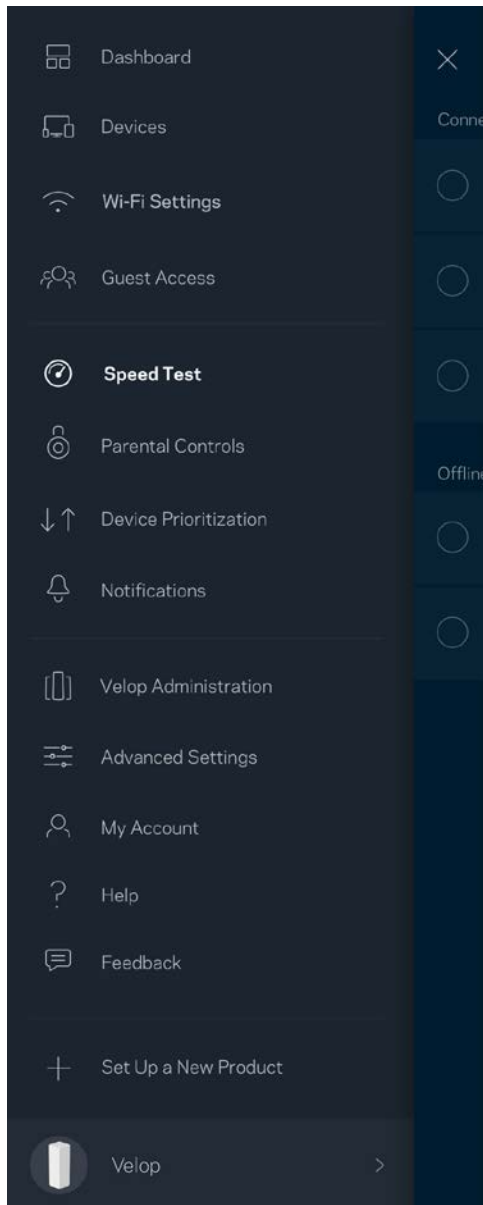

- Kecepatan unduh adalah kecepatan konten internet ditransfer ke sistem Velop Anda.
- Kecepatan unggah adalah kecepatan Anda mengunggah konten ke internet.

Catatan—Kecepatan sambungan Internet ditentukan oleh berbagai faktor, termasuk jenis akun ISP, trafik Internet lokal dan mancanegara, serta jumlah perangkat di rumah Anda yang berbagi sambungan Internet.

Kendali Orang Tua

Kendali orang tua memperkenankan Anda mengendalikan waktu online anak Anda serta apa yang dapat mereka lakukan saat online. Blokir internet pada perangkat tertentu, atau blokir situs web tertentu.

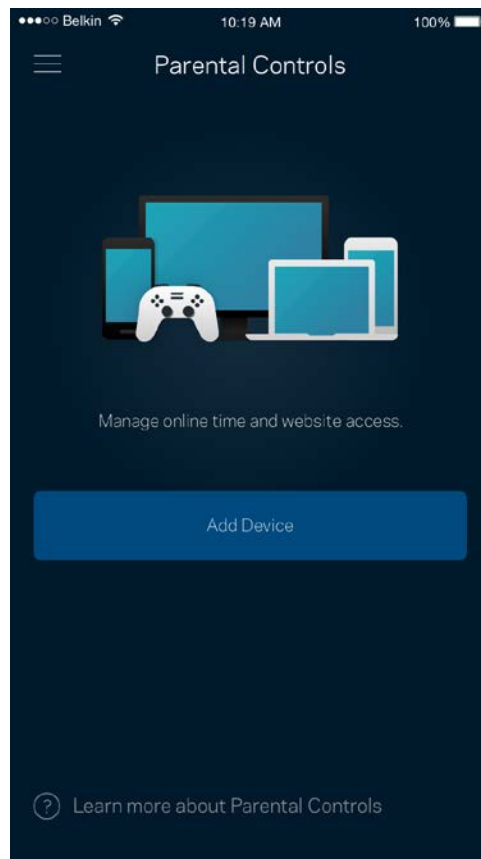
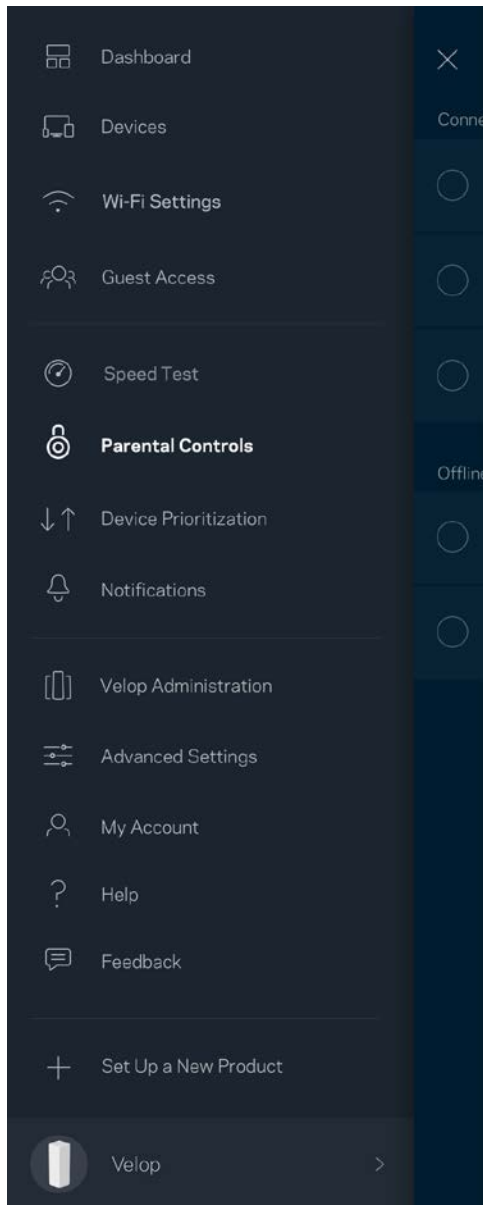

Prioritisasi Perangkat

Pilih hingga 3 perangkat yang mendapatkan prioritas penggunaan sambungan Internet Anda. Perangkat tersebut - terkabel dan/atau nirkabel - selalu mendapatkan akses terbaik saat tersambung. Velop menjalankan uji kecepatan untuk menentukan cara terbaik mendistribusikan Wi-Fi ke perangkat prioritas. Perangkat lain akan berbagi kapasitas yang tersisa. Perangkat prioritas akan muncul di Dasbor.

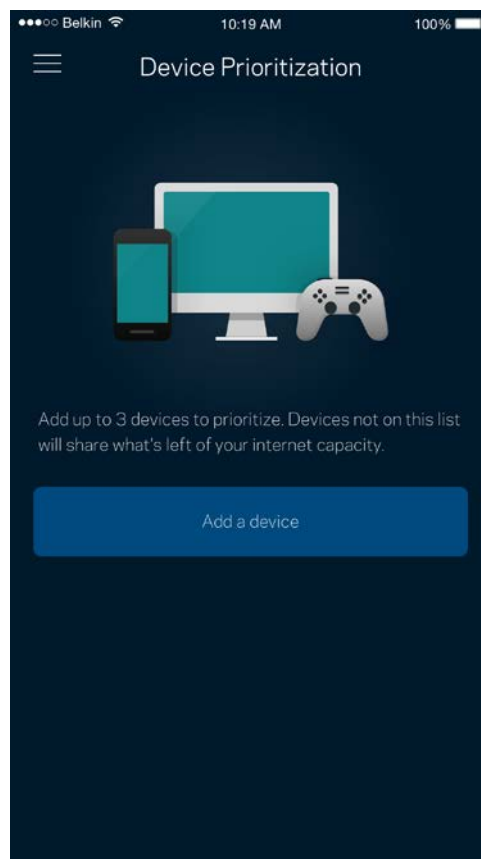
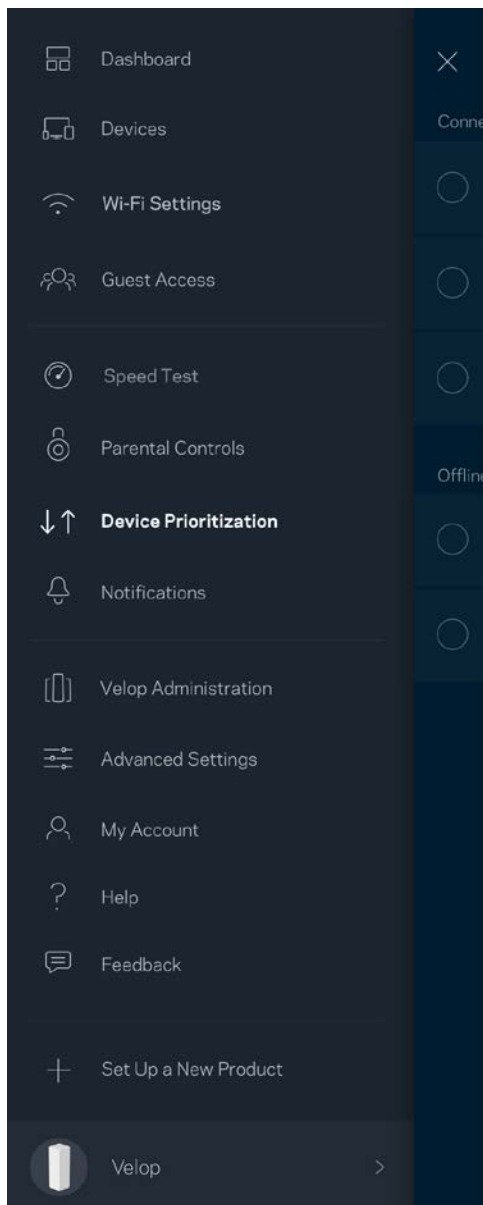

Notifikasi

Velop dapat memberikan notifikasi saat simpul di dalam sistem Anda offline. Anda juga dapat meminta Velop untuk memberi tahu saat suatu simpul tersambung dengan kabel Ethernet ke simpul lain dan dapat dipersiapkan. Anda harus mematikan notifikasi di pengaturan perangkat seluler untuk memperkenankan Velop memberi Anda notifikasi.

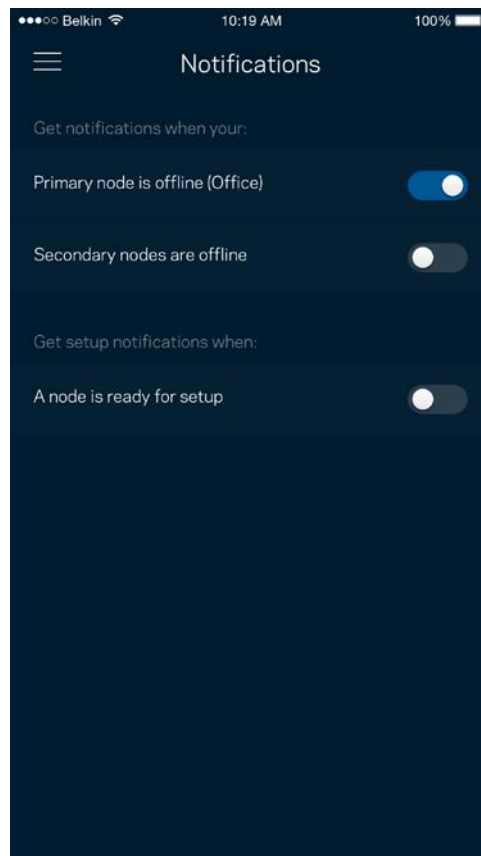
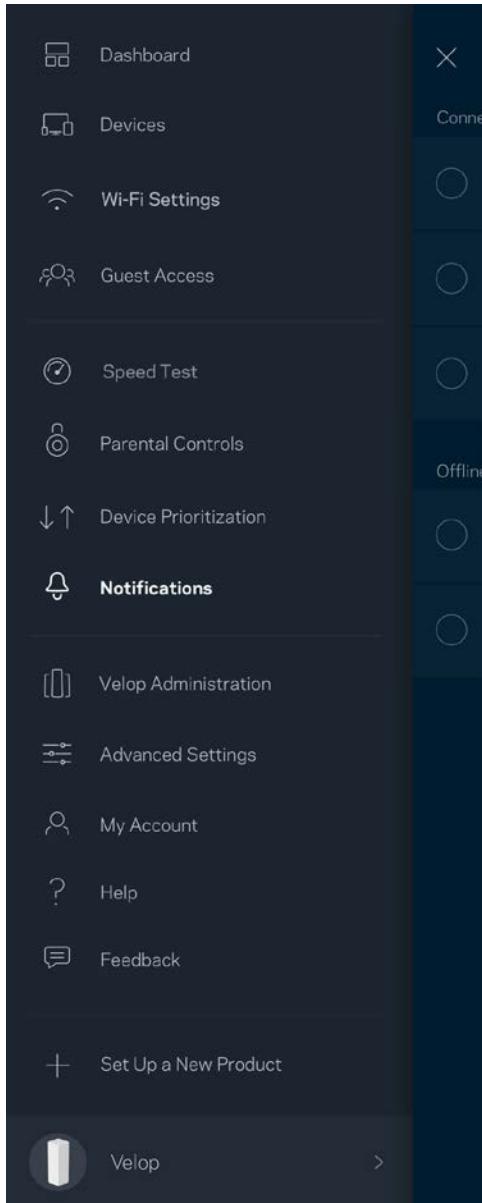

Administrasi Velop

Gunakan layar Administrasi Velop untuk mengubah kata sandi admin beserta petunjuknya, serta memeriksa berbagai pengenalan (nomor model, nomor seri, dan rincian IP) untuk semua simpul dalam Wi-Fi Anda.

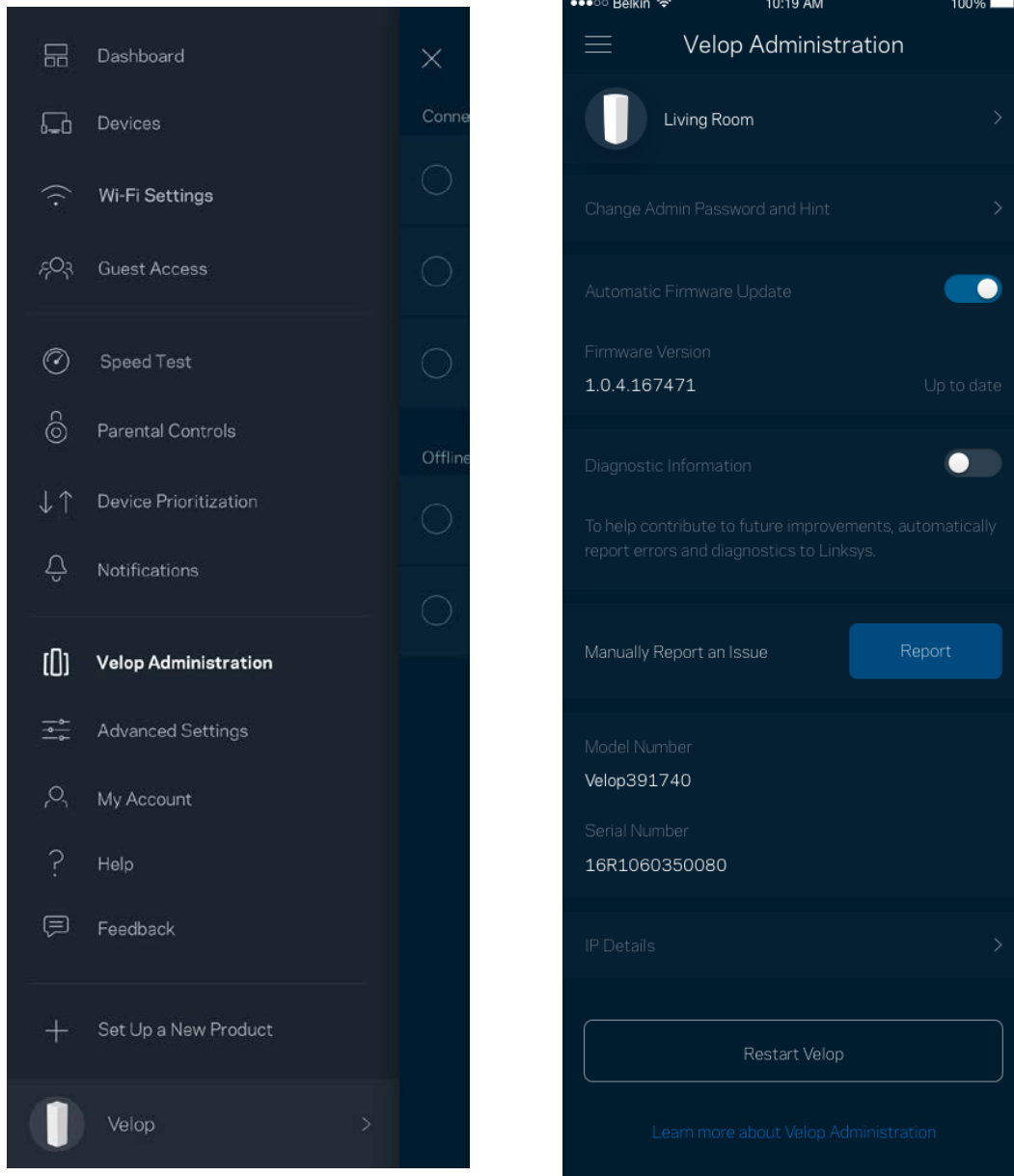

Pilih untuk secara otomatis melaporkan crash ke Linksys dan ikut serta dalam meningkatkan pengalaman menggunakan Wi-Fi. Anda juga dapat melaporkan masalah tertentu secara manual ke Linksys.

Informasi berikut akan dikirim bersama dengan penjelasan Anda tentang masalah:

<ul style="list-style-type: none">• Versi App	<ul style="list-style-type: none">• Jenis Masuk (<i>cloud: menampilkan alamat email terkait, lokal: menampilkan "admin Velop"</i>)
<ul style="list-style-type: none">• Model perangkat	<ul style="list-style-type: none">• Jenis Sambungan WAN (<i>menampilkan Wi-Fi atau Ethernet</i>)
<ul style="list-style-type: none">• Versi OS Perangkat	<ul style="list-style-type: none">• Waktu: Tanggal (<i>bulan/hari/tahun, waktu, zona waktu</i>)

Pengaturan Lanjutan

Pengaturan Internet

Anda dapat memilih bagaimana cara sistem Velop tersambung ke internet. Default adalah Konfigurasi Otomatis - *DHCP*. Jenis sambungan lain bergantung pada penyedia layanan internet Anda, atau rencana Anda dalam menggunakan sistem Velop. Pengguna tingkat lanjut dapat menggunakan Pengaturan Tambahan untuk menyalin alamat MAC dan menetapkan MTU (unit transmisi maksimum).

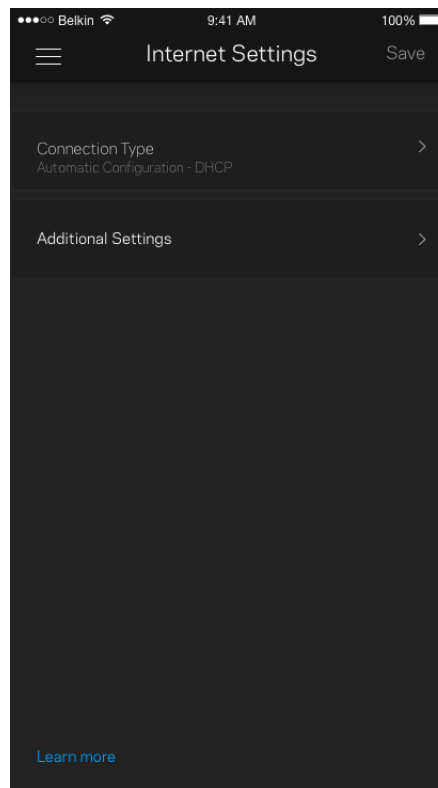
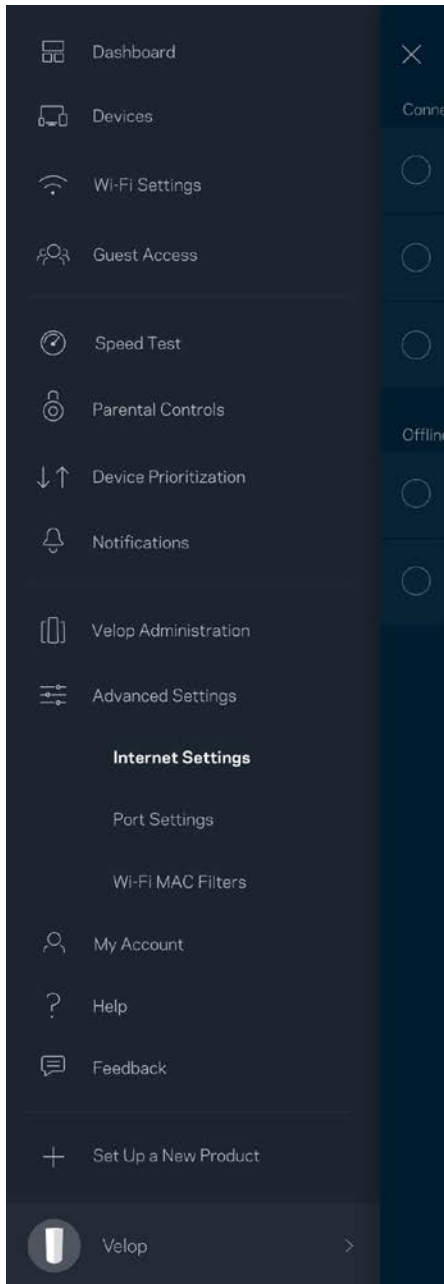

Pengaturan Port

Penerusan port—untuk port tunggal, beberapa port atau suatu kisaran port—mengirimkan trafik masuk pada suatu port atau beberapa port spesifik ke suatu perangkat atau port spesifik pada Wi-Fi Anda. Pada pemicuan kisaran port, Velop mengawasi data keluar terhadap nomor port tertentu. Velop mengingat alamat IP perangkat yang meminta data, sehingga ketika data yang diminta datang, data diarahkan kembali ke perangkat yang sesuai.

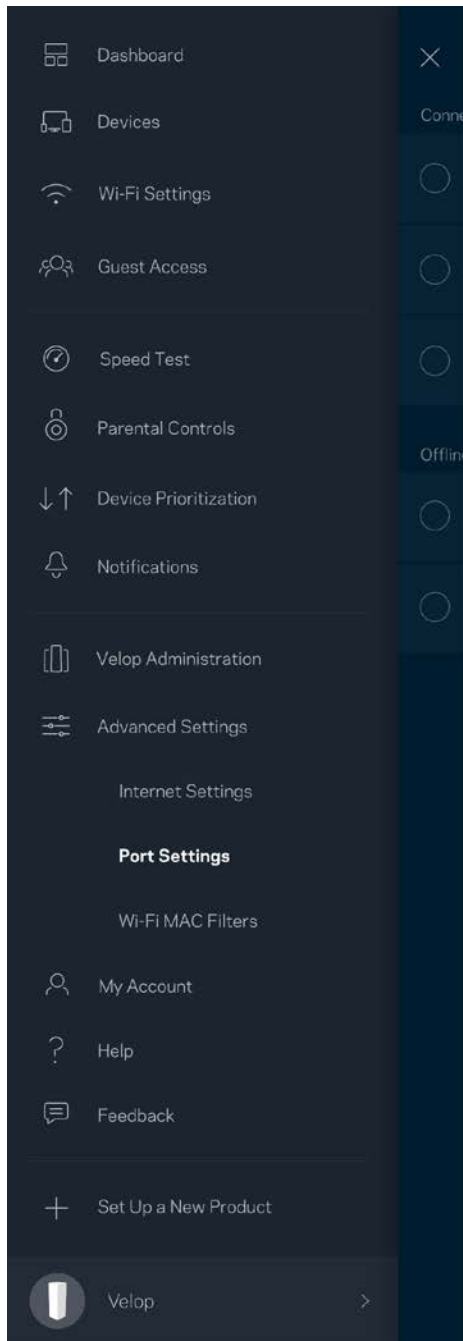

Filter MAC Wi-Fi

Setiap perangkat jaringan memiliki 12 digit alamat MAC (Media Access Control) yang unik. Anda dapat membuat daftar alamat MAC, kemudian memperkenankan atau menolak perangkat-perangkat tersebut pada Wi-Fi.

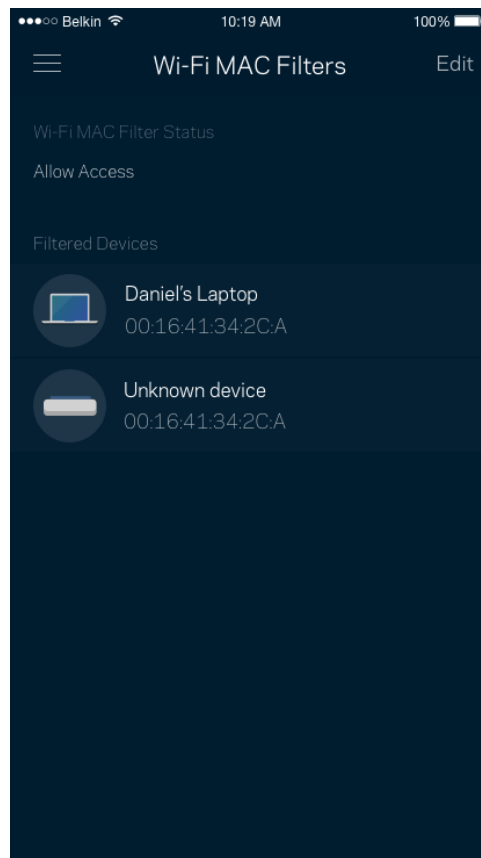
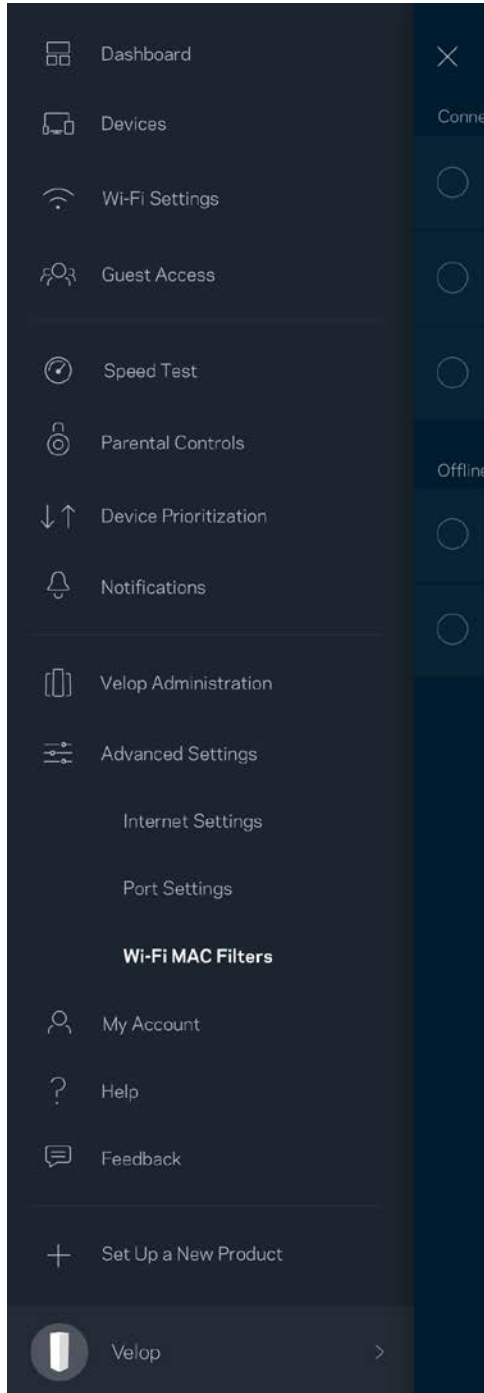

Akun Saya

Ubahlah kata sandi akun Linksys Anda, dan pilihlah untuk menerima berita dan penawaran terbaru dari Linksys.

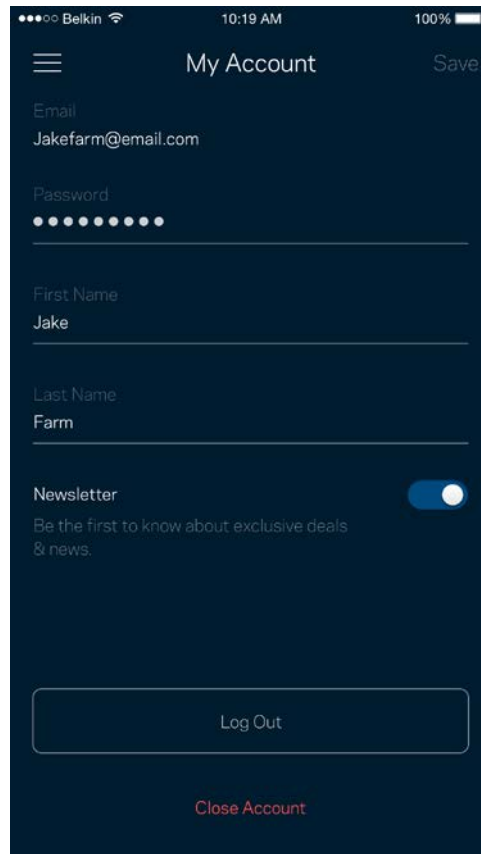
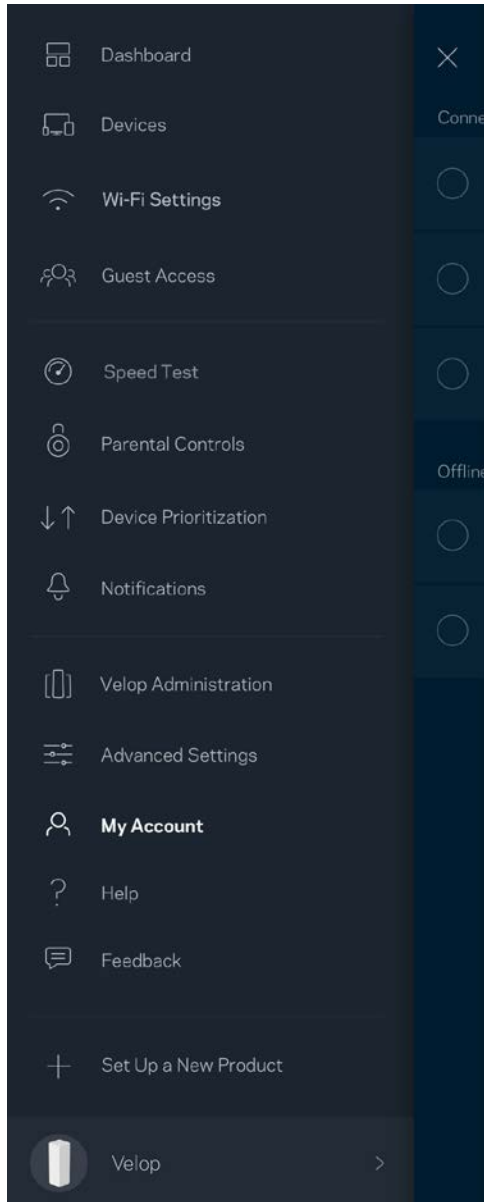

Bantuan

Bermasalah dengan app? Perlu tambahan informasi tentang suatu fitur? Ketuk Bantuan untuk penjelasan.

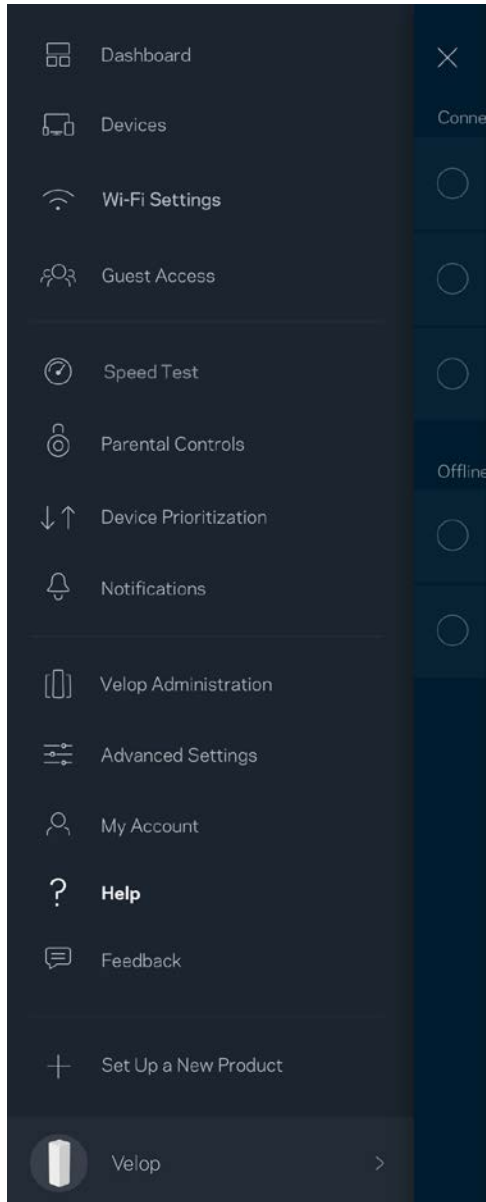

Masukan

Inilah kesempatan Anda untuk memberi tahu kami tentang pendapat Anda. Beri nilai app kami di toko app Anda, kirim saran pada kami, atau laporkan masalah yang menghalangi Anda memperoleh pengalaman berkesan.

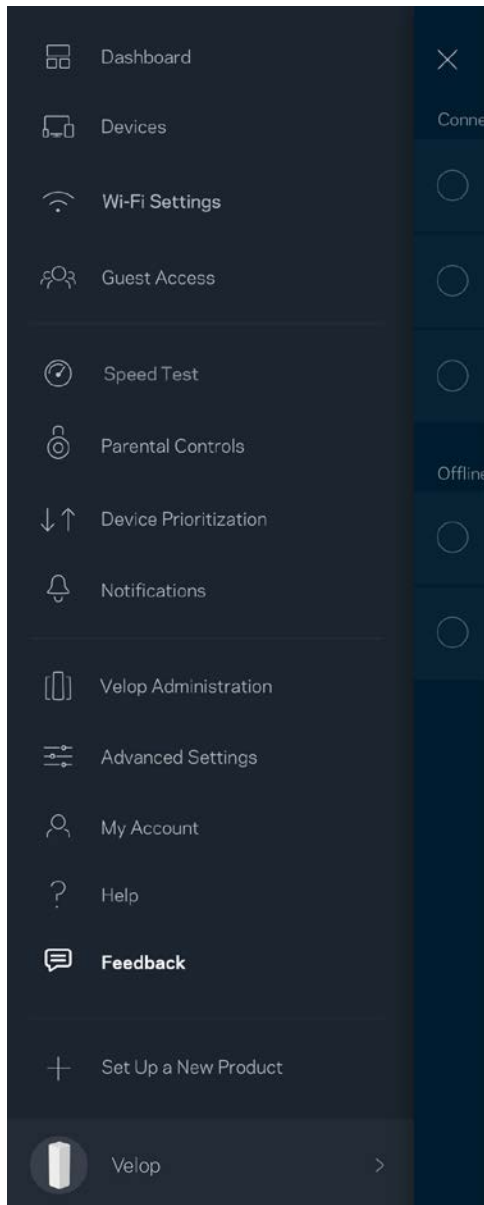

Sambungkan Langsung ke Velop

Jika Anda tidak tersambung ke internet, Anda masih bisa mengakses sistem Velop. Sambungkan ke nama Wi-Fi Anda, luncurkan app Linksys lalu ketuk *Masuk dengan Kata Sandi Admin* di bagian bawah layar. Anda tidak akan dapat mengakses akun Wi-Fi Linksys Anda saat sedang tidak online.

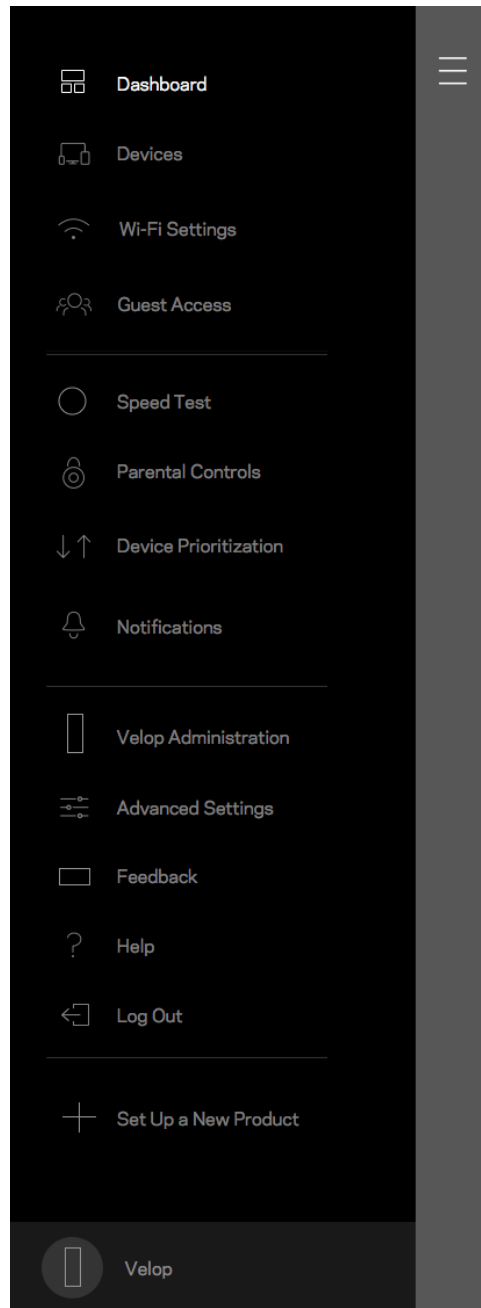
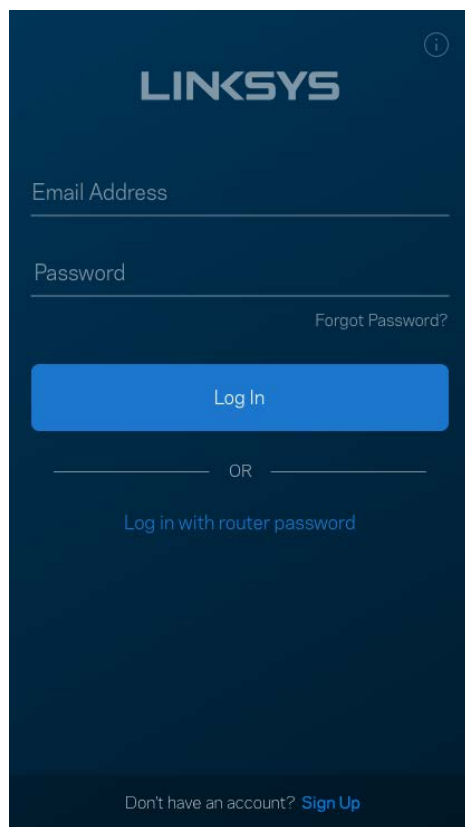

Kata sandi admin Velop

Kami telah membuat kata sandi admin Velop yang aman saat persiapan. Untuk mengubahnya, ketuk *Administrasi Velop* lalu *Ubah Kata Sandi Admin dan Petunjuk*.

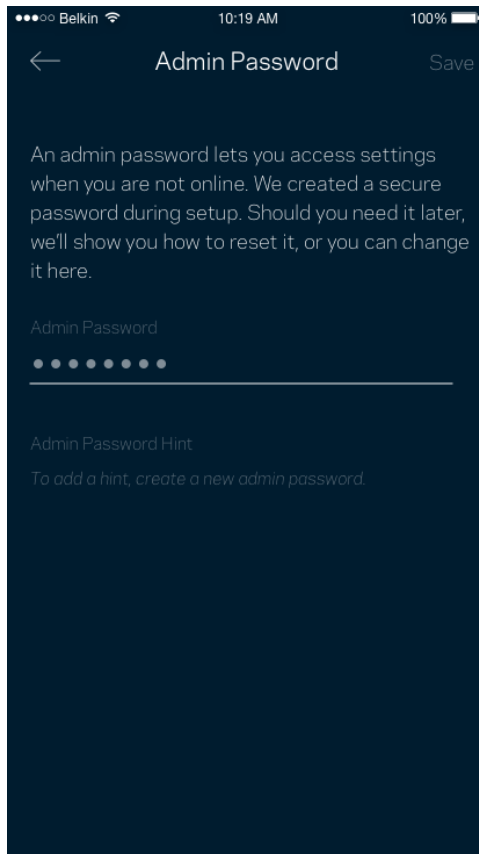

Untuk menjaga agar sistem Velop Anda tetap aman, kami akan mengirimkan Anda email saat seseorang mengubah kata sandi admin.

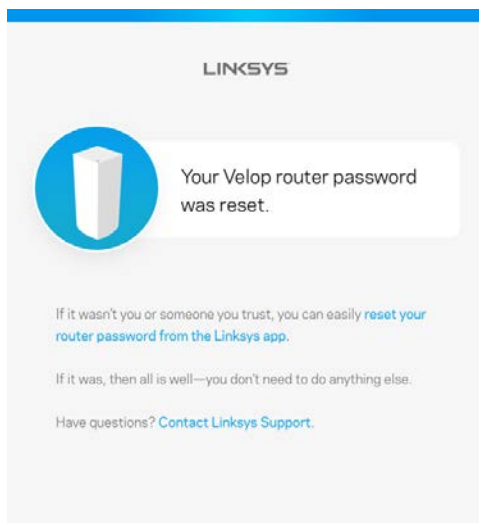

Cara memulihkan default pabrik

Anda seharusnya tidak pernah perlu melakukan reset pabrik pada Velop—ini adalah proses yang sangat mengganggu. Reset pabrik mengembalikan sistem Velop ke kondisi seperti saat pertama kali dikeluarkan dari kemasan, sehingga Anda perlu melakukan proses persiapan kembali. Semua pengaturan yang telah Anda sesuaikan dalam persiapan dan setelahnya — seperti nama Wi-Fi, kata sandi, jenis keamanan — akan dihapus. Semua perangkat nirkabel akan terputus dari Wi-Fi Anda.

Untuk melakukan reset Velop:

- Dengan simpul tersambung ke daya dan dihidupkan, tekan terus tombol Reset pada bagian bawah. Lampu di bagian atas simpul akan berubah menjadi merah, dan pudar secara berdenyut. Jangan lepaskan tombol hingga lampu mati lalu kemudian berubah menjadi merah terang.

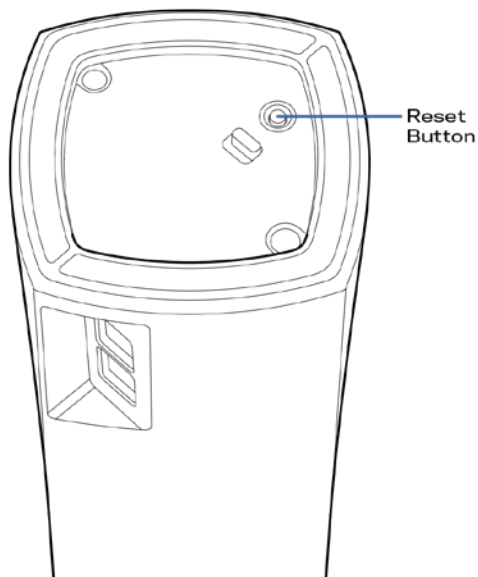

Catatan—Jika memiliki lebih dari satu simpul di dalam sistem Velop Anda, Anda mungkin perlu melakukan reset kesemuanya kembali ke pengaturan default pabrik. Anda dapat melakukannya dengan melakukan reset simpul utama; semua simpul lainnya akan otomatis melakukan reset.

Spesifikasi

Linksys Velop

Nama Model	Velop
Nomor Model	WHW01/VLP01
Kecepatan Peralihan Port	10/100 Mbps
Frekuensi Radio	2,4 GHz dan 5 GHz
Jumlah Antena	3
Port	Daya, ethernet
Tombol	Daya, Reset
LED	Satu, lampu multiwarna untuk informasi daya dan status
Fitur Keamanan	WPA2-Personal
Bit Kunci Keamanan	Enkripsi hingga 128-bit

Lingkungan

Dimensi	3,1" x 3,1" x 5,5" (78 x 78 x 139,7 mm)
Berat Unit	0,71 lb (320 g)
Daya	12V, 1A
Sertifikasi	FCC, IC, CE, Wi-Fi (IEEE 802.11a/b/g/n/ac)
Suhu Pengoperasian	32° hingga 104°F (0 hingga 40°C)
Suhu Penyimpanan	-4° hingga 140°F (-20 hingga 60°C)
Kelembapan Operasi	10% hingga 80% kelembapan relatif, nonkondensasi
Kelembapan Penyimpanan	5% hingga 90%, nonkondensasi

Catatan:

Untuk informasi peraturan, garansi dan keselamatan, buka Linksys.com/support/Velop.

Spesifikasi dapat berubah sewaktu-waktu tanpa pemberitahuan.

Kinerja maksimal diperoleh dari spesifikasi IEEE Standard 802.11. Kinerja sesungguhnya dapat bervariasi, termasuk kapasitas jaringan nirkabel yang lebih rendah, laju transfer data, rentang dan jangkauan. Kinerja tergantung pada banyak faktor, kondisi dan variabel, termasuk jarak dari titik akses, volume trafik jaringan, bahan konstruksi dan bangunan, sistem operasi yang digunakan, campuran produk nirkabel yang digunakan, interferensi dan kondisi lainnya yang merugikan.

Kunjungi linksys.com/support/Velopuntuk mendapatkan dukungan teknis yang telah memenangkan penghargaan.

BELKIN, LINKSYS dan banyak nama produk serta logo adalah merek dagang dari grup perusahaan Belkin. Merek dagang pihak ketiga yang disebutkan adalah milik dari masing-masing pemiliknya.

© 2018 Belkin International, Inc. dan/atau afiliasinya. Hak cipta dilindungi undang-undang.

LNKPG-00519 Rev A00

LINKSYS

Guida per
l'utente

Velop

WHW01/VLP01

Indice

Panoramica del prodotto	3
Lato anteriore/superiore	3
Parte posteriore	4
Parte inferiore	5
Dove reperire ulteriori informazioni	6
Installazione	7
Operazioni preliminari	8
Impostazioni del sistema Velop	12
Accedere all'account cloud di Linksys Smart Wi-Fi.	12
Pannello di controllo	13
Dispositivi	14
Per visualizzare o modificare i dettagli del dispositivo:	15
Impostazioni Wi-Fi	16
Impostazioni avanzate	17
Connessione di un dispositivo con WPS	18
Accesso ospite	19
Test della velocità	20
Filtro famiglia	21
Priorità dei dispositivi	22
Notifiche	23
Amministrazione di Velop	24
Impostazioni avanzate	26
Impostazioni Internet	26
Impostazioni porta	27
Il mio account	29
Guida	30
Feedback	31
Connessione diretta a Velop	32
Password amministratore di Velop	33
Come ripristinare le impostazioni di fabbrica	34
Specifiche	35
Linksys Velop	35
Specifiche ambientali	35

Panoramica del prodotto

Lato anteriore/superiore

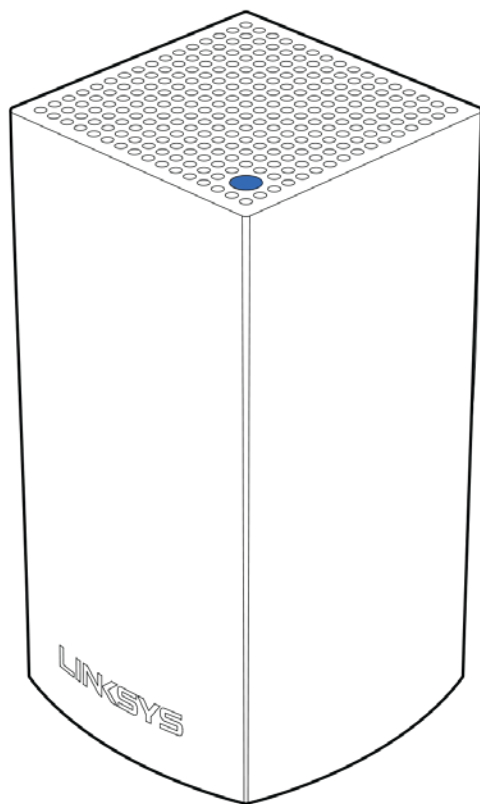

La spia luminosa sulla parte superiore del nodo fornisce informazioni sul funzionamento del nodo.

Descrizione della spia luminosa	Stato
Blu lampeggiante	Il nodo è in fase di avvio
Blu fisso	Il nodo funziona correttamente
Viola lampeggiante	Il nodo è abbinato con il telefono per l'installazione
Viola fisso	Il nodo è pronto per l'installazione
Rosso lampeggiante	Il nodo ha perso la connessione con il nodo principale
Rosso fisso	Il nodo ha perso la connessione con Internet
Giallo fisso	Il nodo è troppo lontano da un altro nodo connesso al sistema Velop

Parte posteriore

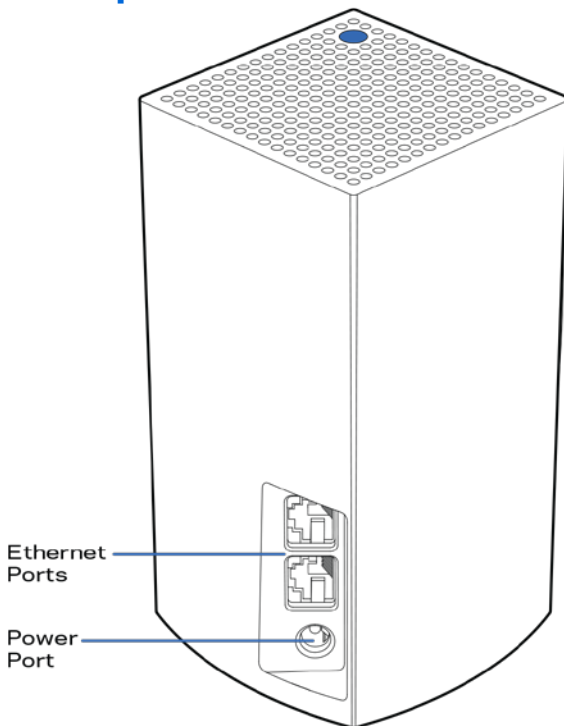

Porte Ethernet — Connettere ad altri dispositivi cablati presenti sulla rete, utilizzando cavi Ethernet. Un nodo del sistema Velop deve essere connesso al modem o al modem router. I nodi sono in grado di rilevare se sono connessi ad un modem o ad un dispositivo client.

Nota — *Per risultati ottimali, utilizzare un cavo di categoria CAT5e o superiore per la porta Ethernet.*

Porta di alimentazione — *Collegare l'adattatore di alimentazione CA incluso a questa porta.*

Parte inferiore

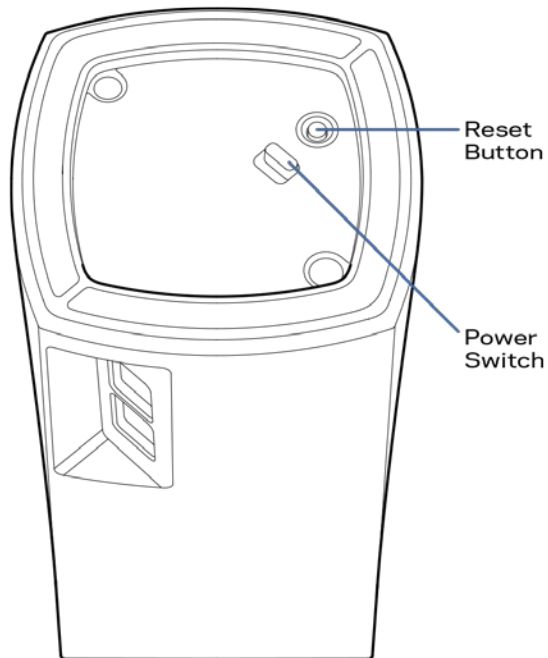

Pulsante Reset (Ripristino) — Per ripristinare il nodo alle impostazioni di fabbrica, premere e tenere premuto fino a quando la spia luminosa sulla parte superiore del nodo diventa di colore rosso, quindi sfocata e in seguito rossa accesa lampeggiante.

Interruttore di alimentazione — Premere | (on) per accendere il nodo.

Guida

Dove reperire ulteriori informazioni

- Linksys.com/support/Velop
- Guida dell'App Linksys (avviare l'app e fare clic su *Help (Guida)* nel menu principale di navigazione)

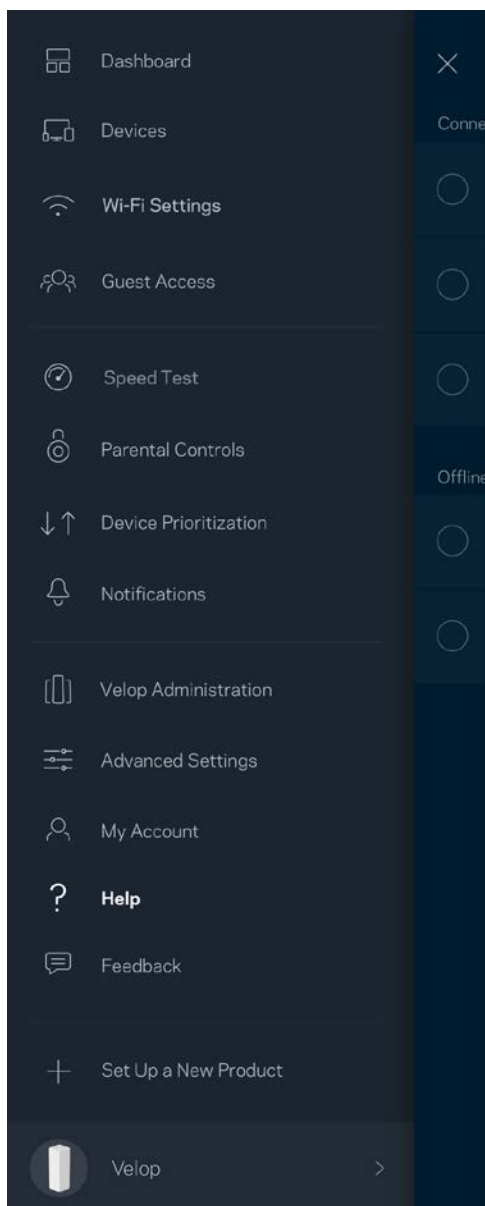

Nota — Licenze e notifiche, relative a software di terze parti utilizzati in questo prodotto, possono essere visualizzate all'indirizzo <http://support.linksys.com/en-us/license>. Contattare <http://support.linksys.com/en-us/gplcodecenter> per domande o richieste sul codice sorgente GPL.

Installazione

Scaricare l'App Linksys. L'app è necessaria per installare Velop.

Visitare l'app store del proprio dispositivo e ricercare Linksys.



Installare l'app, aprirla e seguire le istruzioni.

Nota — Prima di effettuare il download, accertarsi che l'app funzioni con la propria versione del software Apple iOS o Android OS.

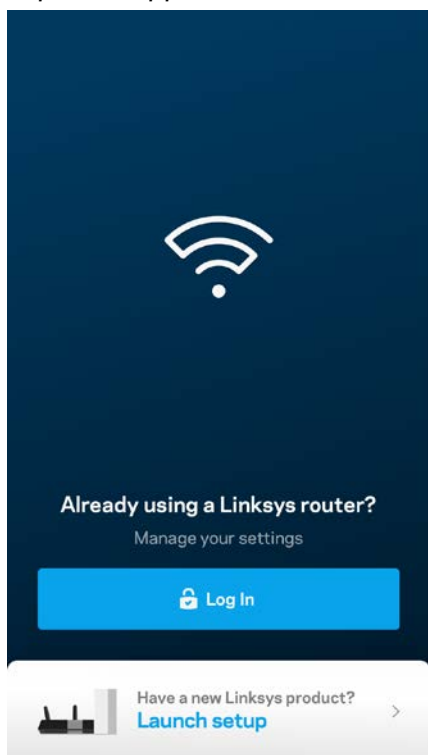

Durante l'installazione è possibile creare un account Linksys Smart Wi-Fi, in modo da poter utilizzare l'app per visualizzare o modificare le impostazioni del sistema Velop da ovunque si disponga di una connessione Internet.

Tra le numerose operazioni che si possono svolgere con Linksys Smart Wi-Fi figurano:

- Modificare il nome e la password del Wi-Fi
- Configurare la funzione Accesso ospite
- Connettere dispositivi al Wi-Fi tramite la procedura WPS
- Attivare un blocco di Internet con il Filtro famiglia
- Verificare la velocità della connessione Internet

Nota — Durante l'installazione, l'utente riceverà un'e-mail di verifica. Dalla rete domestica, fare clic sul link nell'e-mail.

Ad eccezione del collegamento dell'alimentatore e del cavo Ethernet, la procedura di installazione basata su app non necessita di alcuna operazione manuale. Al termine della connessione, utilizzare l'app per personalizzare il Wi-Fi, dandogli un nome e una password. È possibile inoltre specificare un nome per i nodi in base al luogo in cui si trovano, in modo da poterli identificare facilmente nel caso di problemi.

Operazioni preliminari

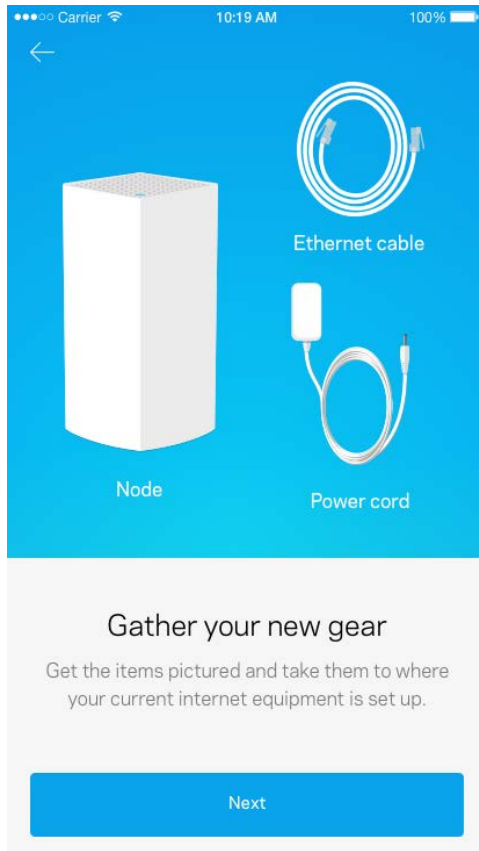

Individuare una presa di corrente vicina al modem o al modem router. Eseguire la connessione al primo nodo.

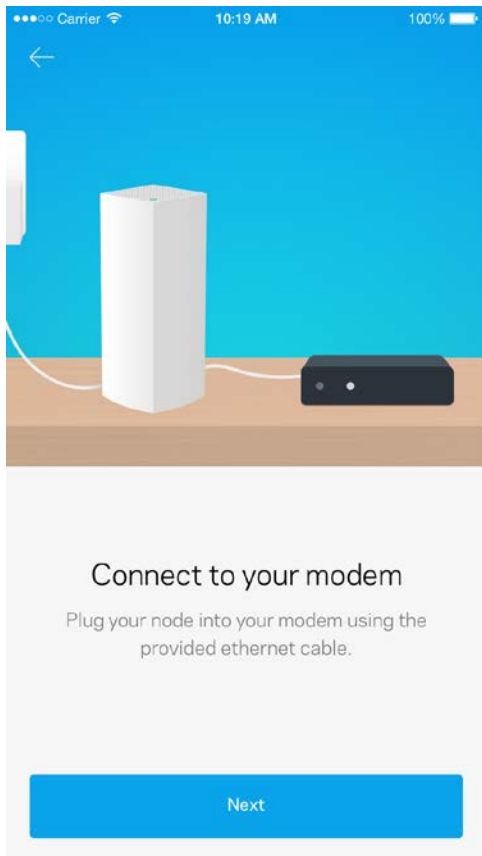

Se si dispone di più di un nodo, sarà possibile installarli ovunque, a patto che si trovino sotto la copertura di un altro nodo funzionante. Soltanto un nodo dovrà essere collegato tramite cavo al modem o al modem router. L'operazione è semplice, grazie all'app che indica dove posizionare i nodi.

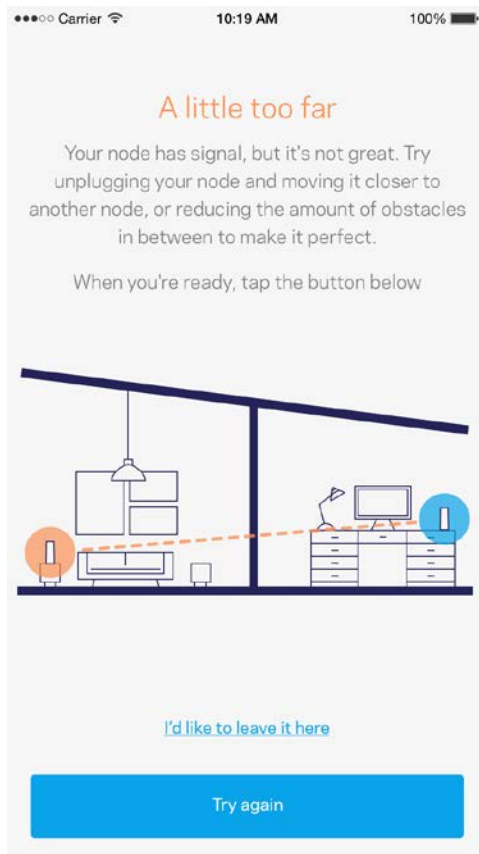

Stampare questa pagina, quindi annotare le impostazioni del Wi-Fi e dell'account nella tabella per futuri riferimenti. Conservare le annotazioni in un luogo sicuro.

Nome Wi-Fi	
Password Wi-Fi	
Password amministratore	
Nome della rete ospite	
Password della rete ospite	
Nome utente Linksys Smart Wi-Fi	
Password Linksys Smart Wi-Fi	

Impostazioni del sistema Velop

Utilizzando l'App Linksys, è possibile visualizzare o modificare le impostazioni del sistema Velop, per rendere la rete più sicura o per far funzionare meglio un dispositivo o un videogioco. È possibile accedere alle impostazioni da ovunque si disponga di una connessione a Internet, ma è possibile anche accedere al sistema Velop direttamente tramite la rete domestica quando non si è online.

Accedere all'account cloud di Linksys Smart Wi-Fi.

1. Aprire l'App Linksys.

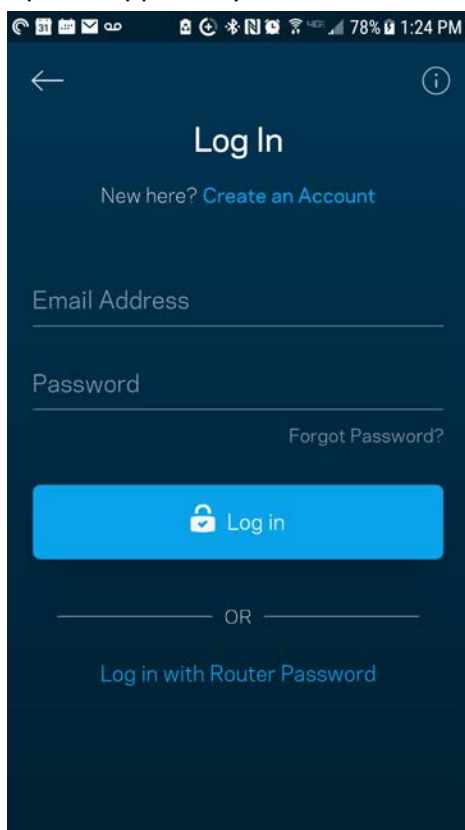

2. Inserire l'indirizzo e-mail utilizzato durante la creazione dell'account.
3. Inserire la password dell'account.
4. Toccare **Log in (Accedi)**.

Pannello di controllo

Il pannello di controllo fornisce una panoramica del Wi-Fi. Sarà possibile vedere quanti dispositivi sono connessi al sistema Velop. Si potrà persino condividere la password del Wi-Fi e consentire agli ospiti di accedere alla rete wireless. Il pannello di controllo indica, inoltre, se su uno specifico dispositivo sono stati attivati filtri famiglia o priorità per l'accesso al Wi-Fi.

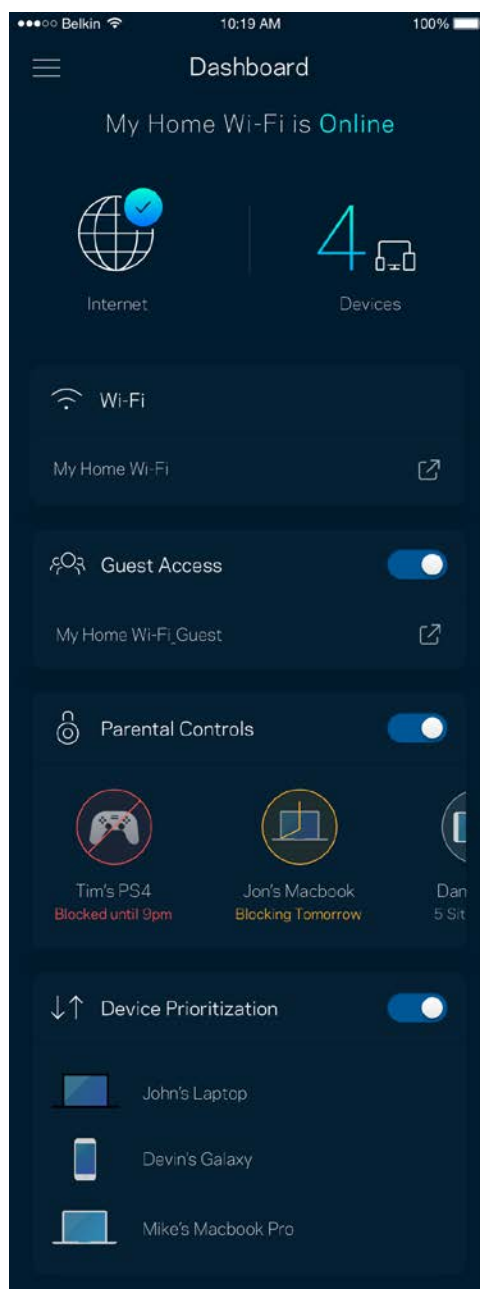
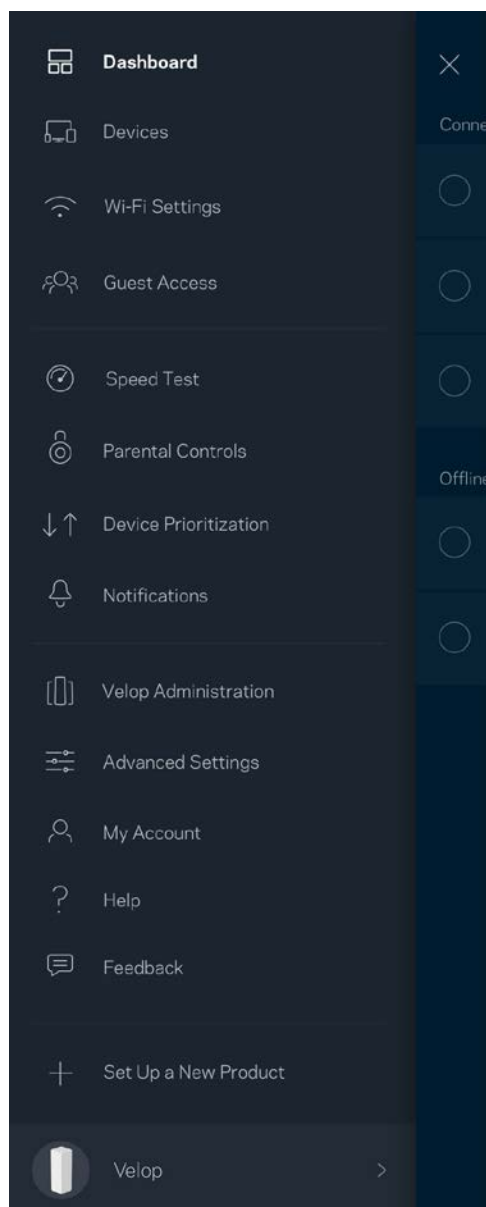

Dispositivi

Per visualizzare e modificare i dettagli per tutti i dispositivi connessi al Wi-Fi. È possibile visualizzare i dispositivi presenti sia nella rete principale che nella rete ospite o visualizzare informazioni relative a ciascuno di essi.

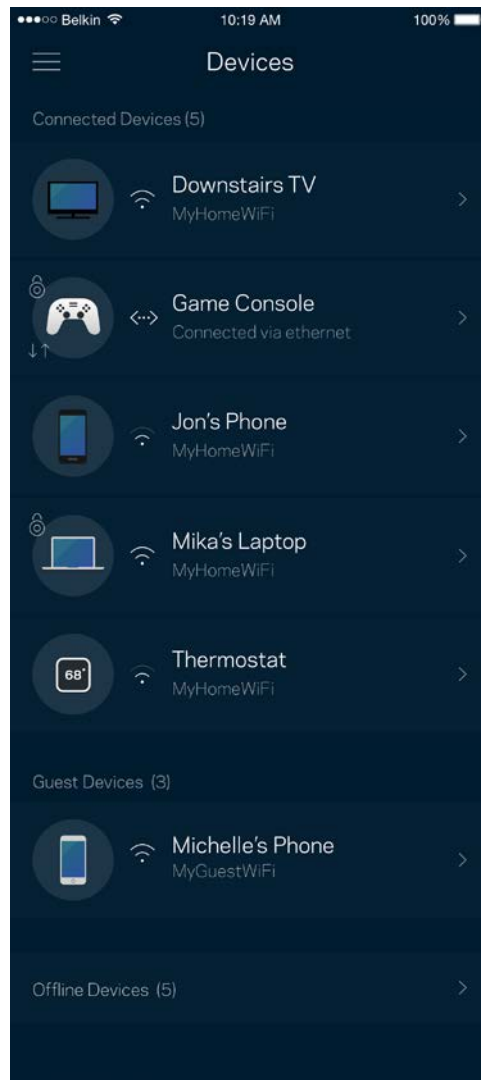
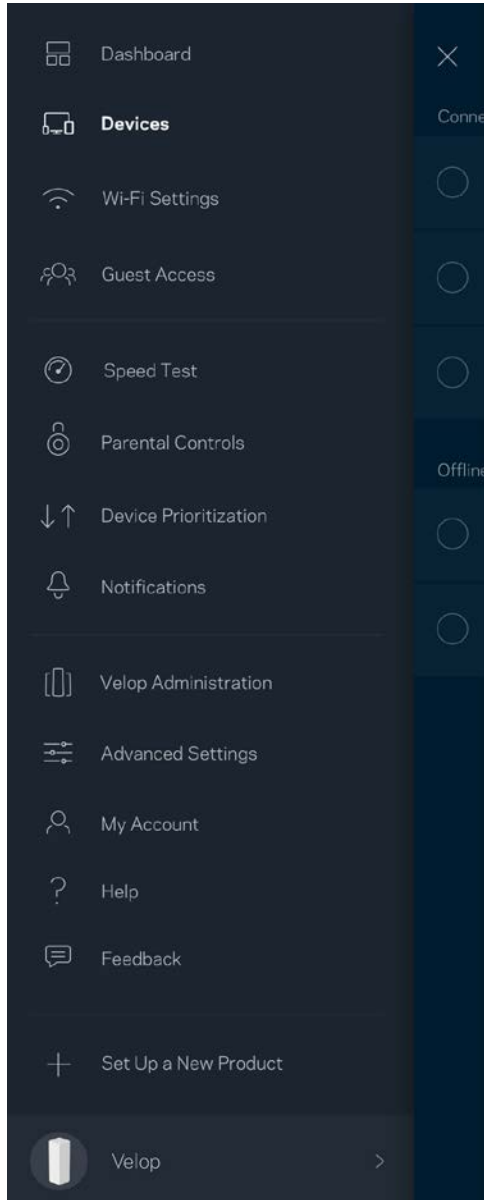

Per visualizzare o modificare i dettagli del dispositivo:

Dalla schermata Devices (Dispositivi) è possibile modificare il nome e l'icona dei dispositivi. È inoltre possibile impostare la priorità dei dispositivi, attivare i filtri famiglia e visualizzare i dettagli del Wi-Fi. Toccare qualsiasi dispositivo per visualizzarne i dettagli.

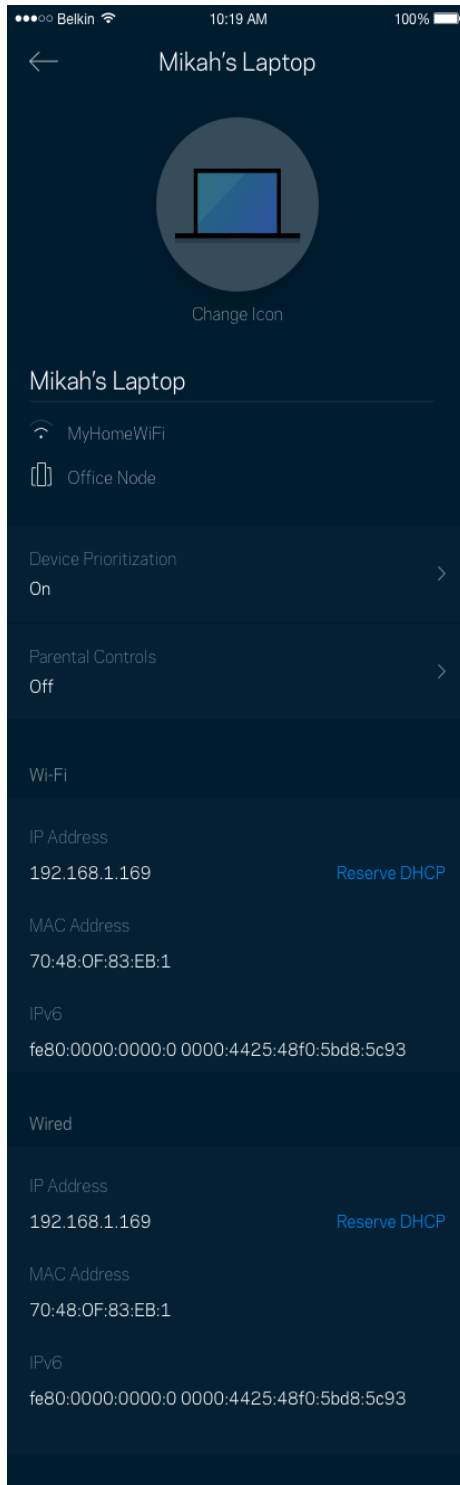

Impostazioni Wi-Fi

Per visualizzare o modificare il nome e la password del Wi-Fi e connettere i dispositivi tramite la procedura Wi-Fi Protected Setup™.

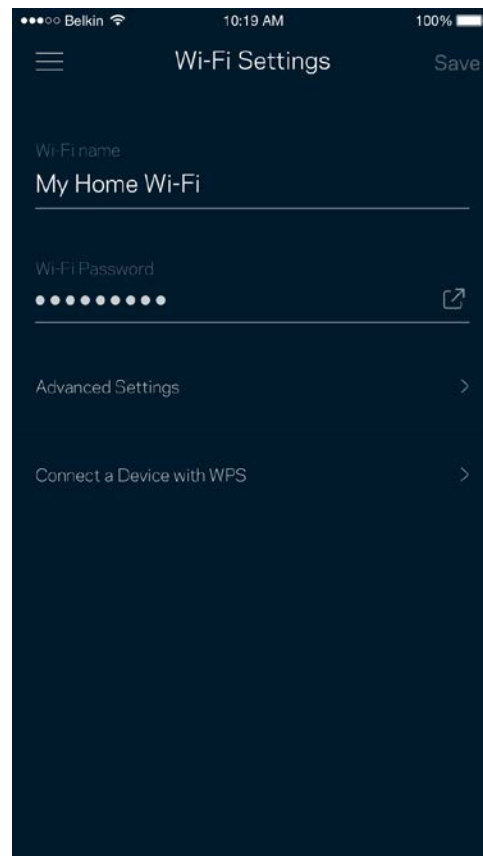
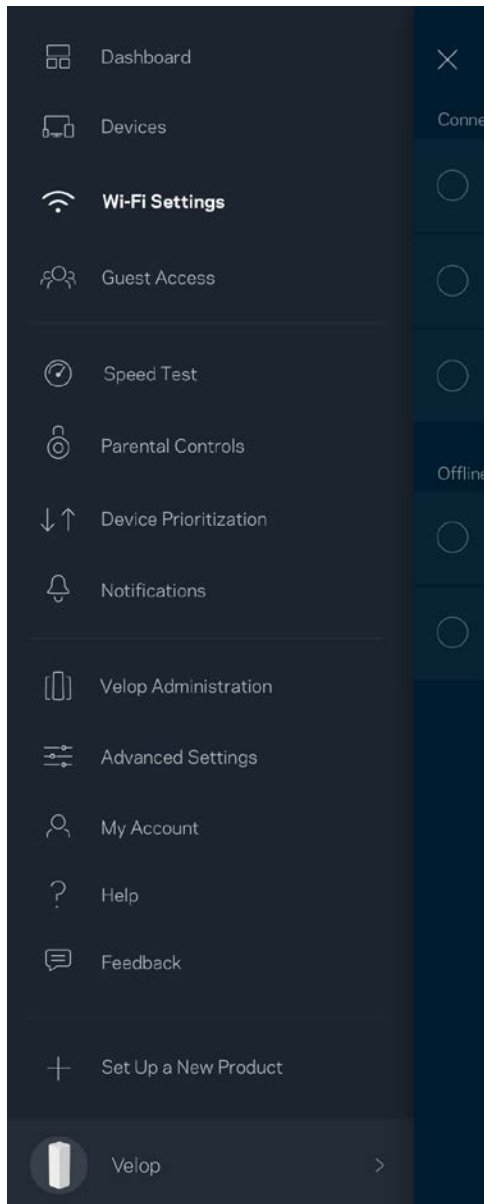

Impostazioni avanzate

Gli utenti avanzati possono modificare le impostazioni predefinite per il tipo di protezione e la modalità Wi-Fi. Non modificare queste impostazioni, a meno che non si abbia una solida esperienza con le reti Wi-Fi. L'opzione Channel Finder (Ricerca canale) scansionerà l'area circostante per rilevare i canali Wi-Fi più liberi, che consentiranno di ottenere prestazioni ottimali dal sistema Velop. Se si dispone di più di un nodo nel sistema Velop, l'opzione Channel Finder (Ricerca canale) individuerà il canale migliore per ciascun nodo.

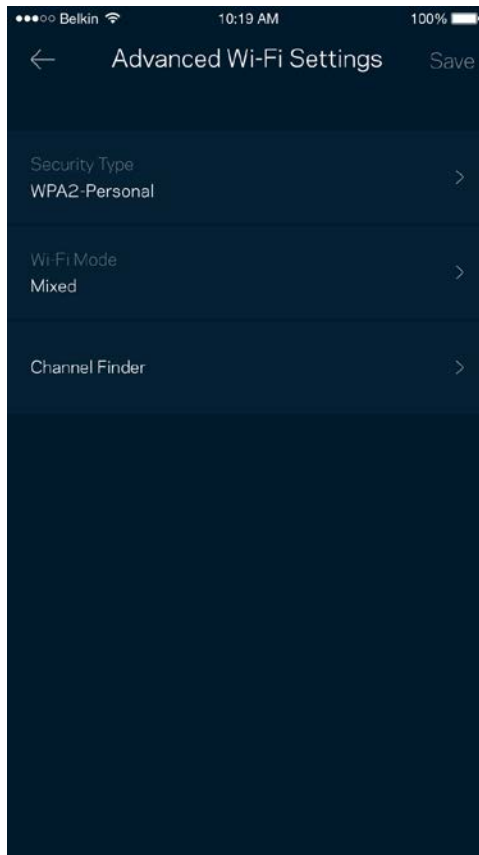

Connessione di un dispositivo con WPS

La procedura Wi-Fi Protected Setup consente di connettere facilmente i dispositivi wireless al Wi-Fi, senza dover inserire manualmente le impostazioni di protezione.

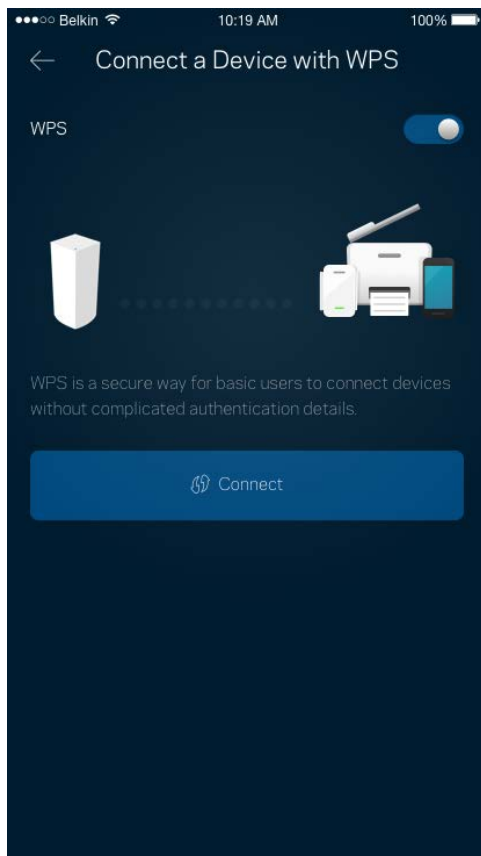

Accesso ospite

L'opzione Guest Access (Accesso ospite) consente agli ospiti di connettersi solo a Internet, senza poter accedere alle altre risorse connesse alla rete Wi-Fi. La password può essere inviata tramite messaggio di testo o e-mail.

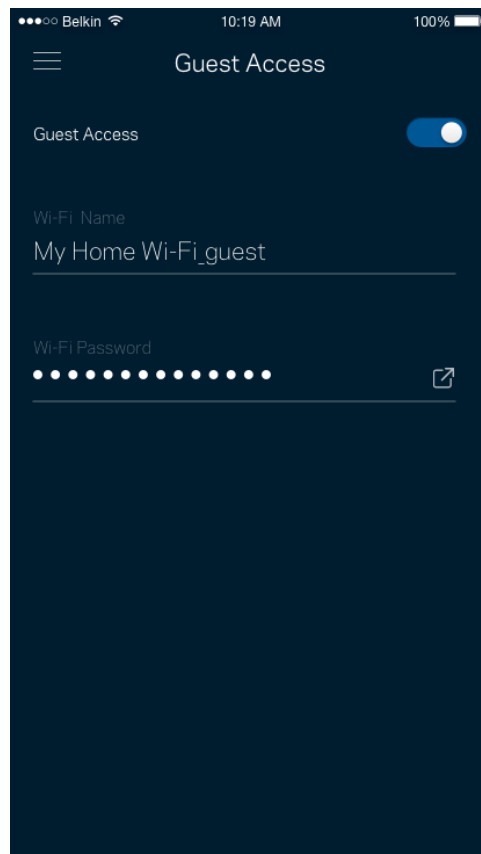
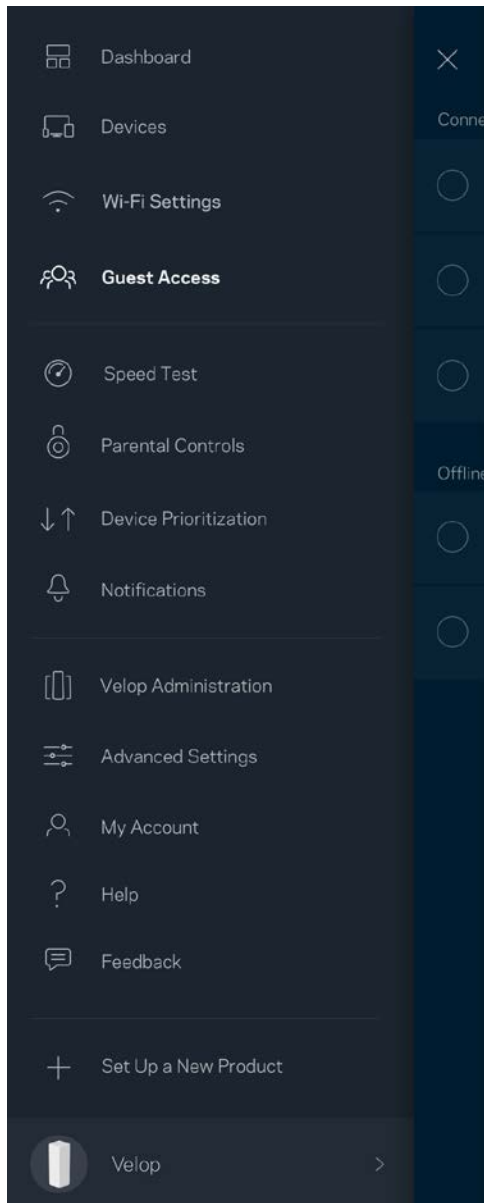

Test della velocità

Avviare un test della velocità per accertarsi di ottenere le velocità per le quali si sta pagando il proprio provider. Il test della velocità è utile anche per impostare la priorità dei dispositivi, poiché i risultati determinano come il Wi-Fi viene distribuito ai dispositivi con priorità.

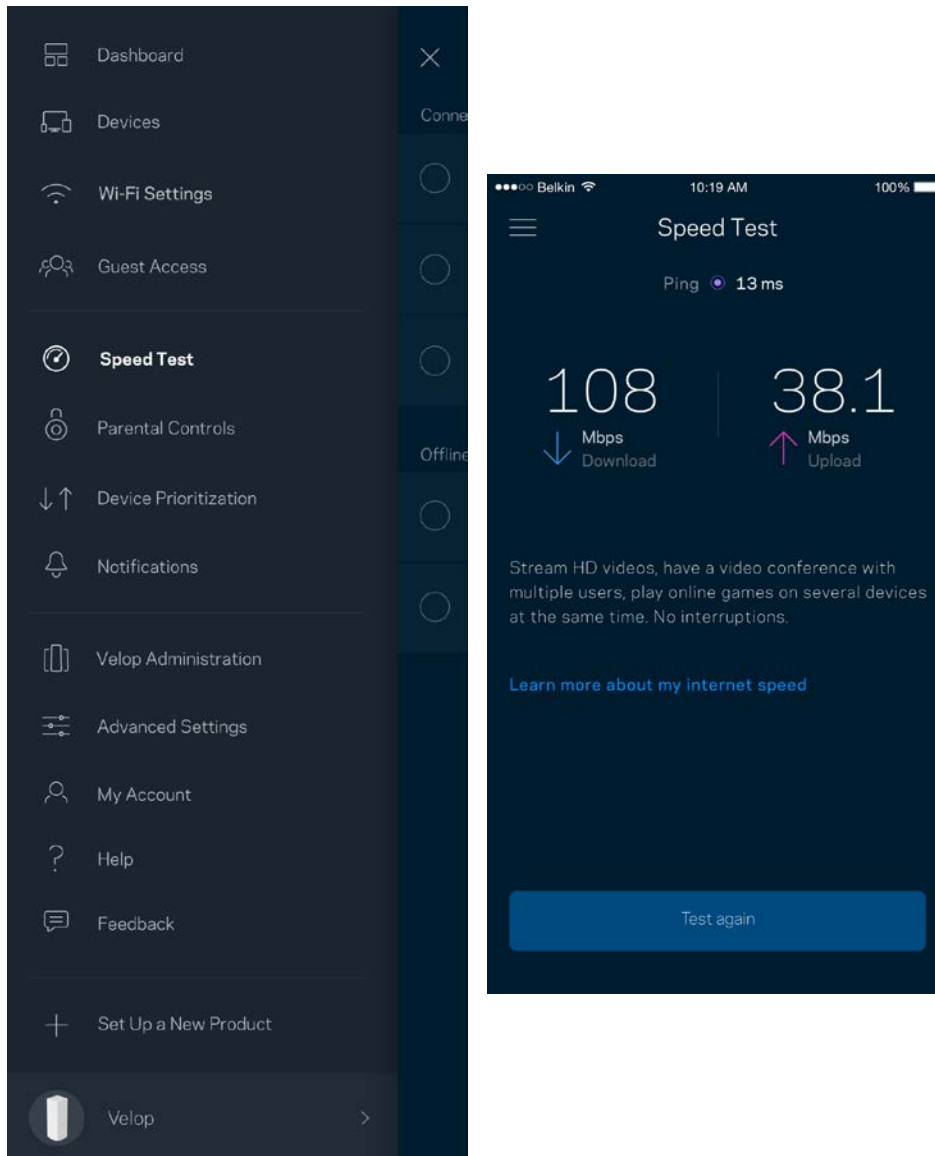

- **Download speed (Velocità di download)** indica la velocità con la quale i contenuti Internet vengono trasferiti al sistema Velop.
- **Upload speed (Velocità di upload)** indica la velocità con la quale è possibile caricare contenuti su Internet.

Nota — Le velocità della connessione Internet dipendono da una serie di fattori, inclusi il tipo di account ISP, il traffico Internet locale e mondiale e il numero di dispositivi in casa che condividono la connessione Internet.

Filtro famiglia

L'opzione Parental controls (Filtro famiglia) permette di controllare l'orario in cui i figli si connettono e ciò che fanno online. Per impedire l'accesso a Internet su specifici dispositivi o per bloccare determinati siti web.

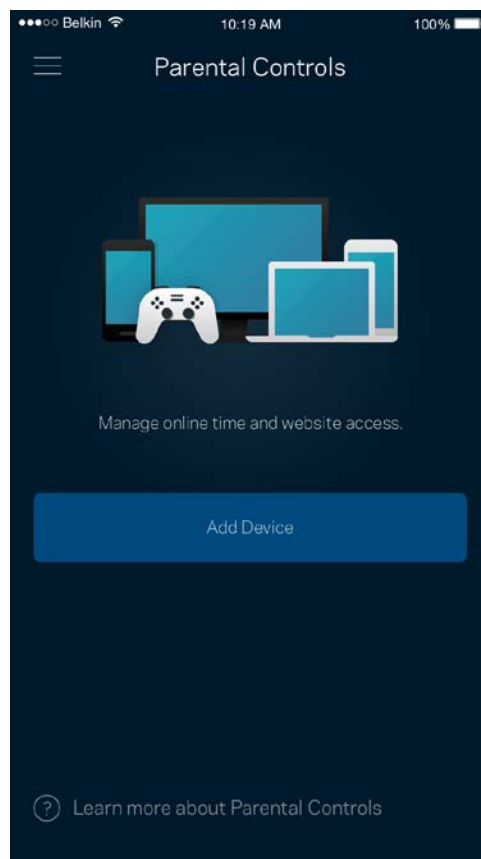
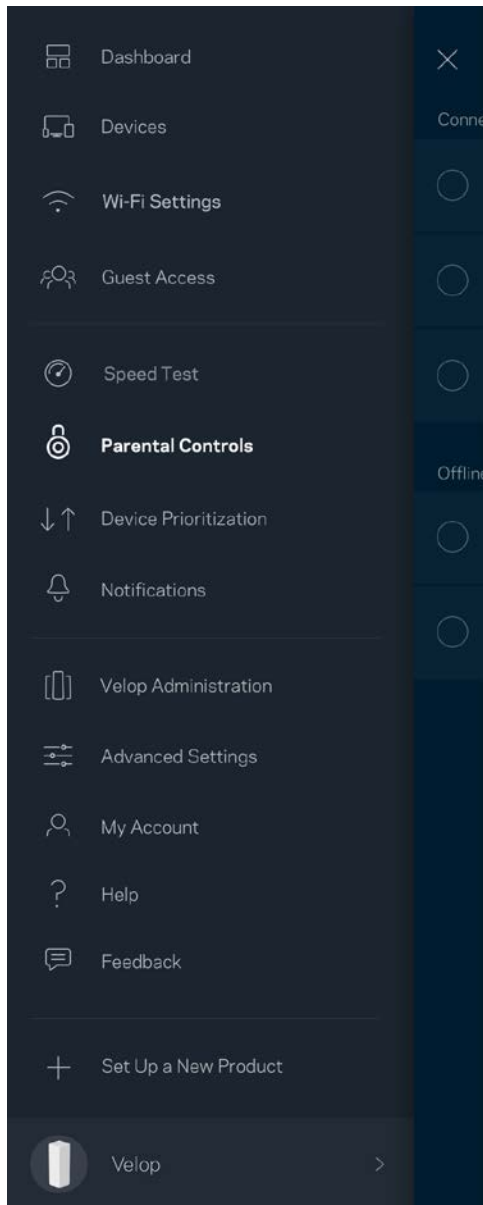

Priorità dei dispositivi

Permette di scegliere fino a tre dispositivi per sfruttare la priorità d'uso della connessione Internet. Tali dispositivi (cablati o wireless) godranno sempre di privilegi d'accesso quando connessi. Velop esegue un test della velocità per determinare il modo migliore per distribuire il Wi-Fi verso i dispositivi con priorità. Gli altri dispositivi dovranno condividere le capacità restanti. I dispositivi con priorità appaiono sul pannello di controllo.

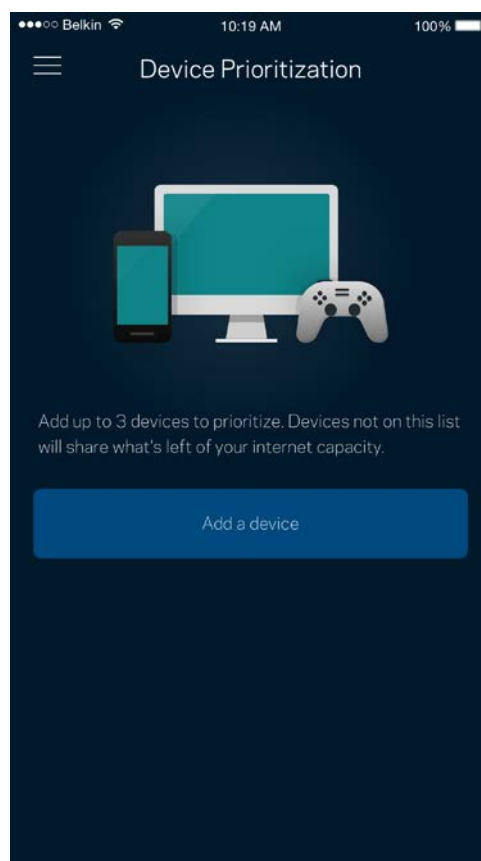
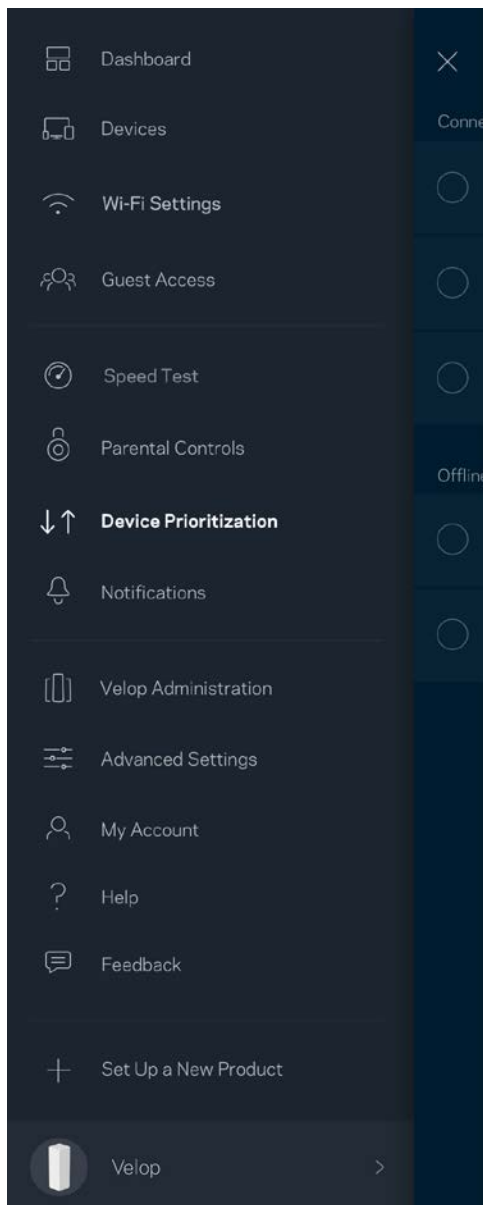

Notifiche

Velop è in grado di inviare notifiche, quando i nodi del sistema sono offline. È inoltre possibile impostare Velop affinché avvisi quando un nodo è connesso con un cavo Ethernet ad un altro nodo ed è pronto per l'installazione. Per fare in modo che Velop invii notifiche, è necessario attivarle nelle impostazioni del dispositivo mobile.

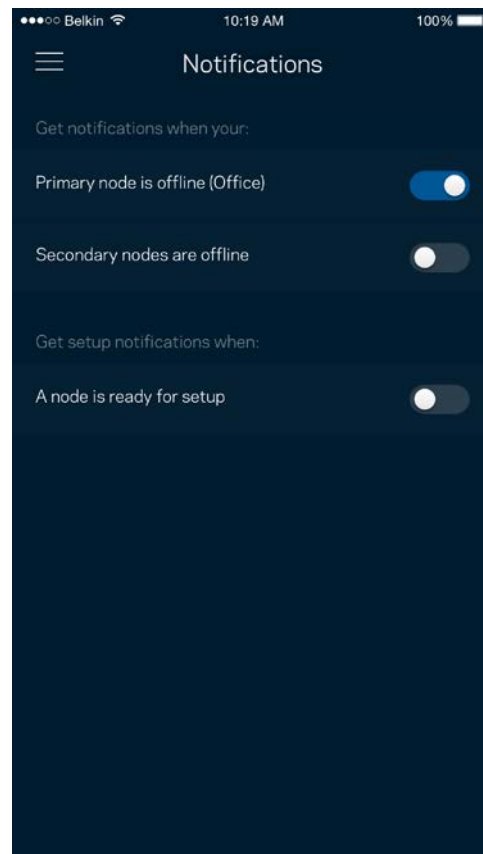
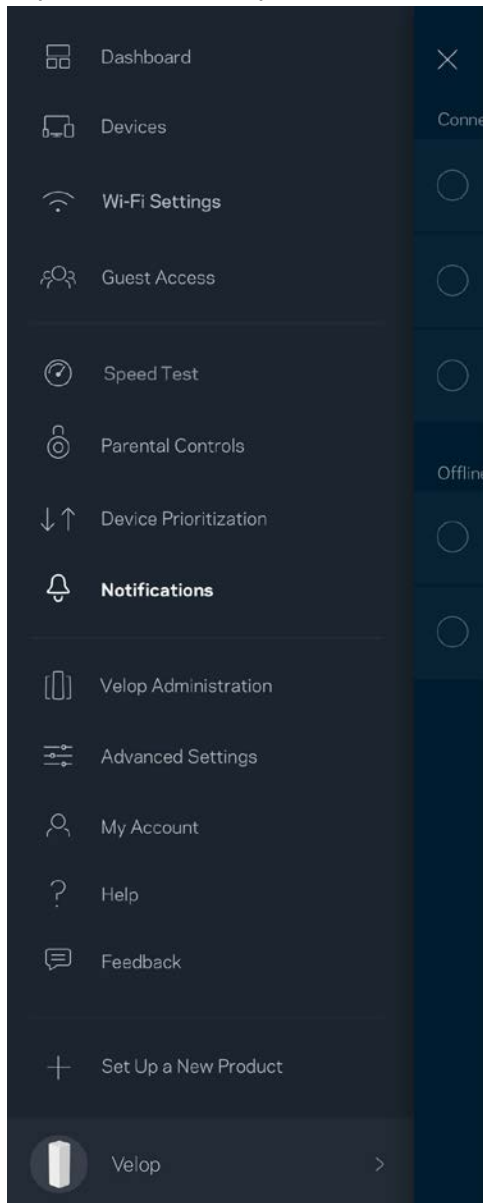

Amministrazione di Velop

Utilizzare la schermata Velop Administration (Amministrazione di Velop) per modificare la password e il suggerimento della password amministrazione, e per controllare vari identificatori (numero di modello, numero seriale e dettagli IP) per tutti i nodi presenti nel Wi-Fi.

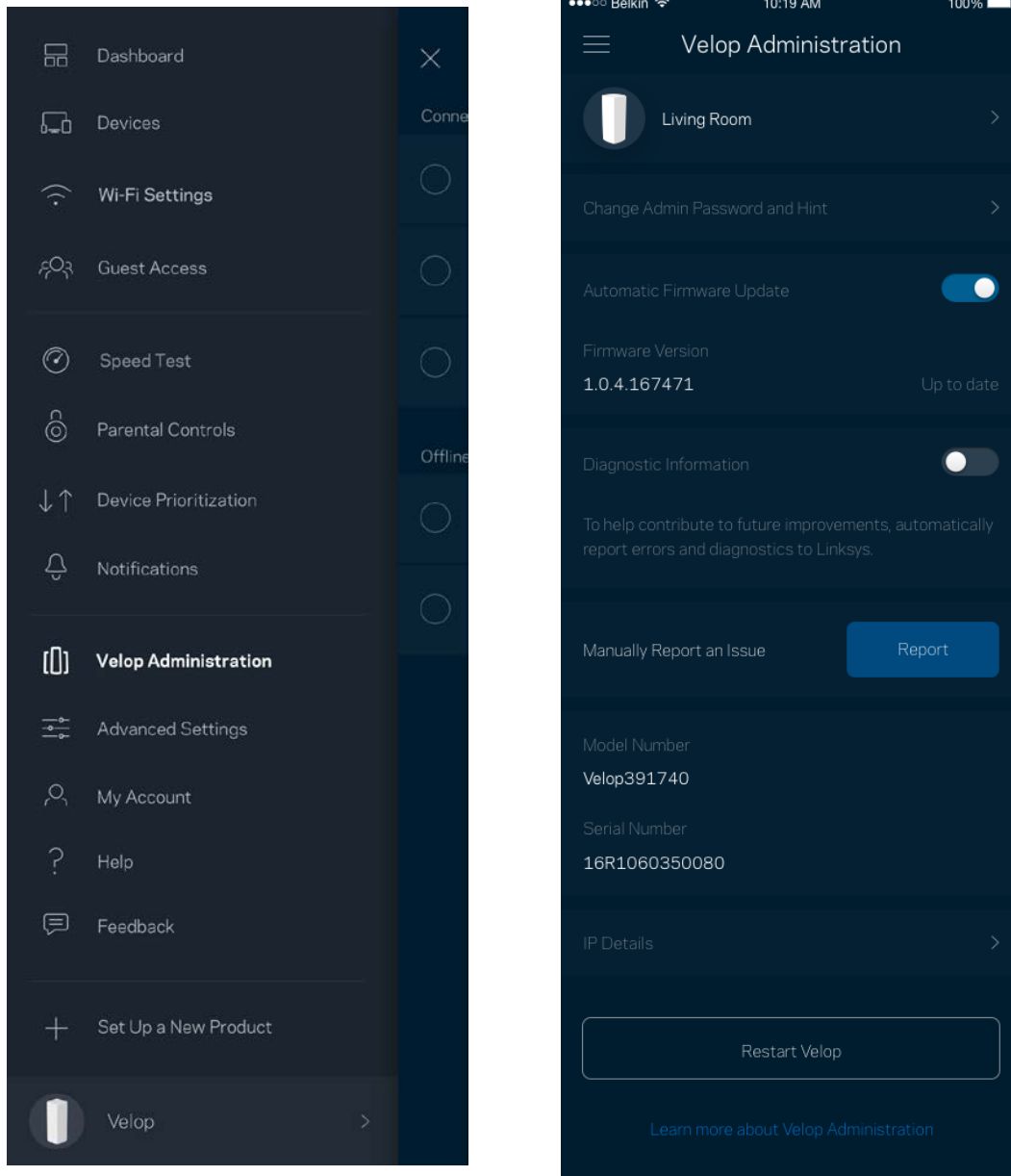

Selezionare la segnalazione automatica dei crash a Linksys per contribuire a migliorare l'esperienza Wi-Fi. In alternativa, è possibile inviare manualmente specifici problemi a Linksys.

Insieme alla descrizione del problema, saranno inviate anche le seguenti informazioni:

<ul style="list-style-type: none">• Versione dell'app	<ul style="list-style-type: none">• Tipo di accesso (<i>cloud: mostra l'indirizzo e-mail associato, locale: riporta l'amministratore di Velop</i>)
<ul style="list-style-type: none">• Modello del dispositivo	<ul style="list-style-type: none">• Tipo di connessione WAN (visualizza <i>Wi-Fi o Ethernet</i>)
<ul style="list-style-type: none">• Versione sistema operativo dispositivo	<ul style="list-style-type: none">• Ora: data (<i>gg/mm/aaaa, orario, fuso orario</i>)

Impostazioni avanzate

Impostazioni Internet

È possibile scegliere come il sistema Velop si connette a Internet. L'impostazione predefinita è *Automatic Configuration - DHCP (Configurazione automatica - DHCP)*. Altri tipi di connessione dipendono dal provider di servizi Internet e dal modo in cui si desidera utilizzare il sistema Velop. Gli utenti avanzati possono utilizzare l'opzione *Additional Settings (Impostazioni aggiuntive)* per clonare gli indirizzi MAC e impostare la MTU (maximum transmission unit).

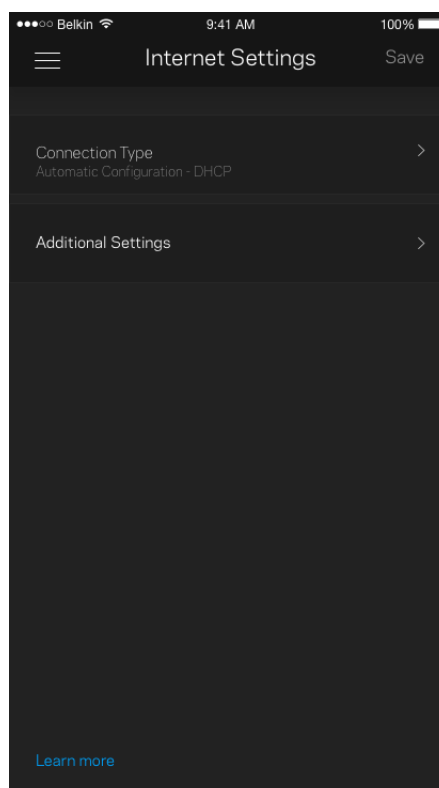
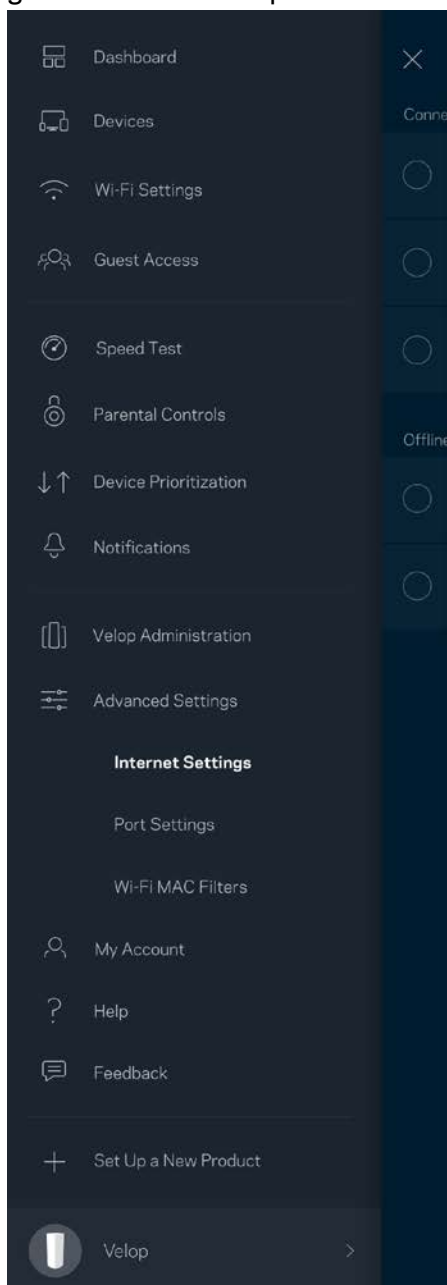

Impostazioni porta

L'opzione Port forwarding (Inoltro porte) — per una porta singola, molteplici porte o un intervallo di porte — permette di inoltrare il traffico in entrata tramite una specifica porta verso un determinato dispositivo o una specifica porta sulla rete Wi-Fi. Con l'attivazione dell'intervallo di porte, Velop scansiona il traffico in uscita in base a specifiche porte. Velop ricorda l'indirizzo IP del dispositivo che richiede i dati, in modo che quando questi dati ritornano vengano instradati verso il corretto dispositivo.

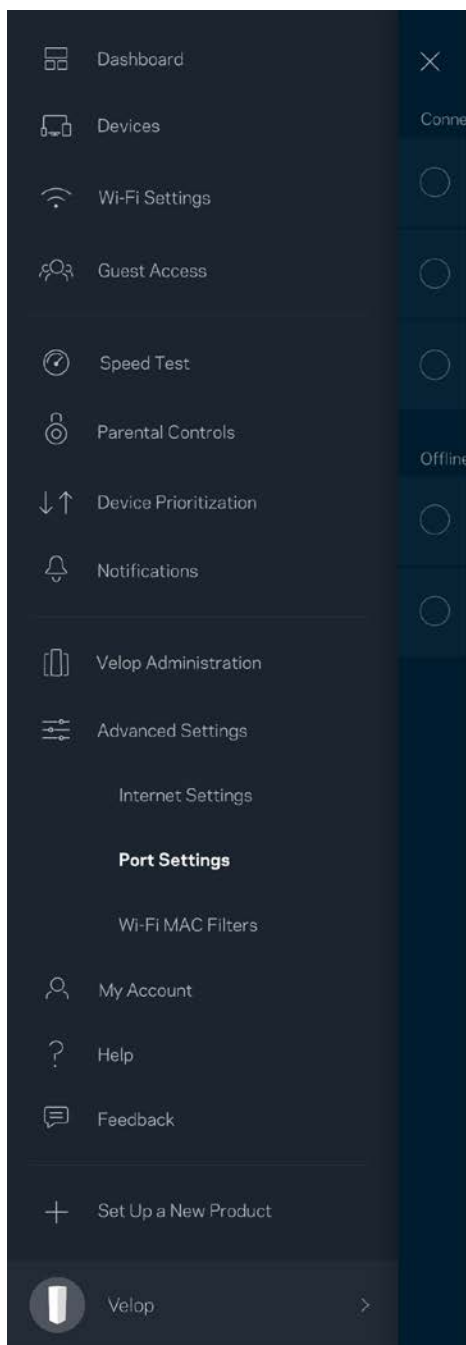

Filtri MAC Wi-Fi

Ogni dispositivo di rete dispone di un esclusivo indirizzo MAC (Media Access Control) a 12 cifre. È possibile creare un elenco di indirizzi MAC, quindi consentire o negare loro l'accesso al Wi-Fi.

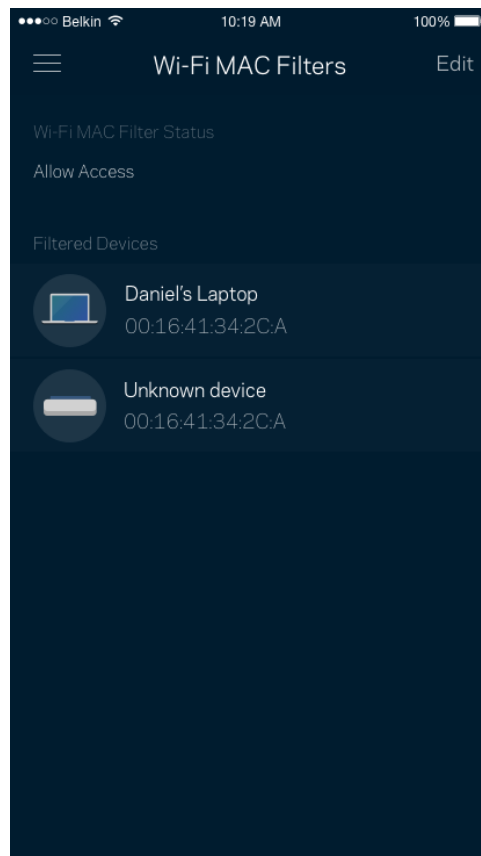
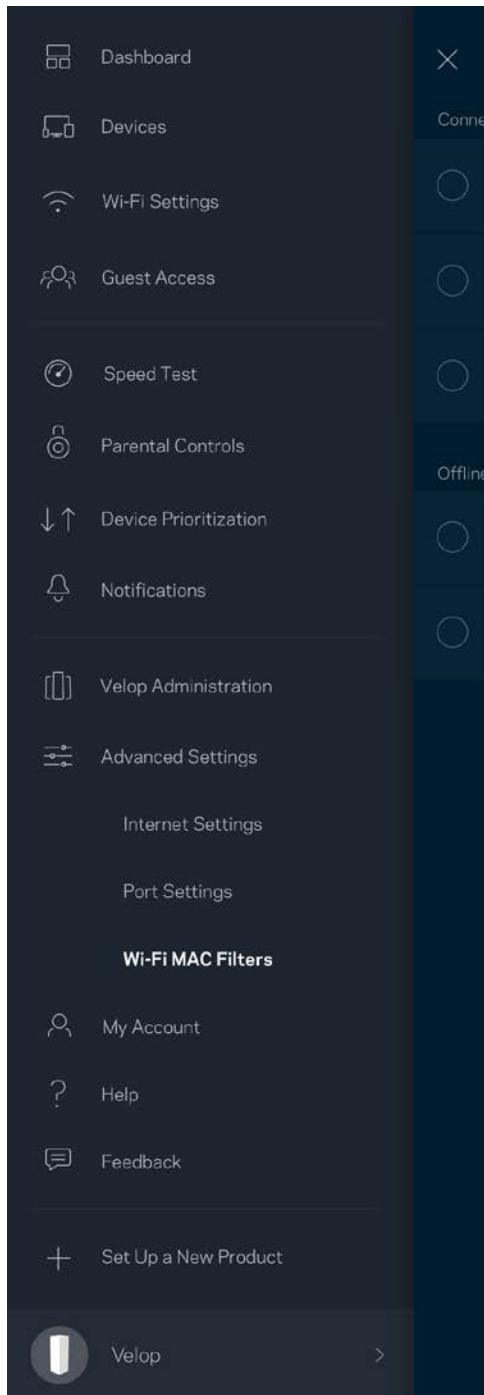

Il mio account

L'utente sarà in grado di modificare la password dell'account Linksys e scegliere se ricevere o meno le ultime novità e offerte Linksys.

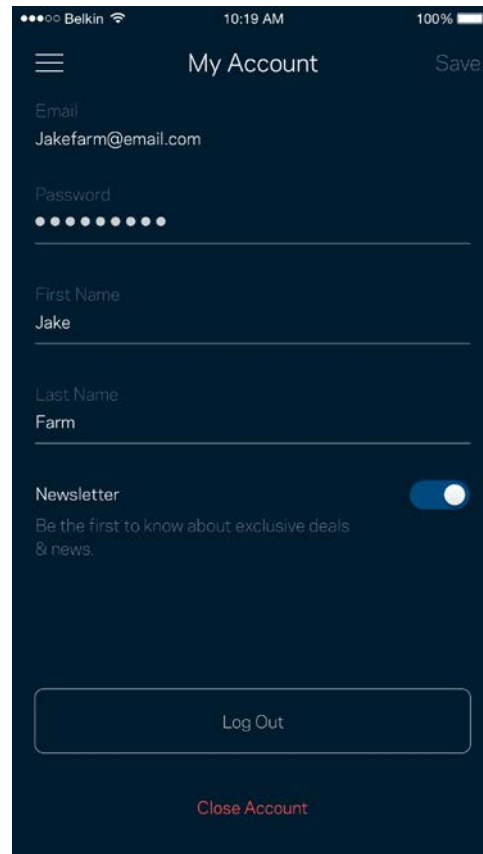
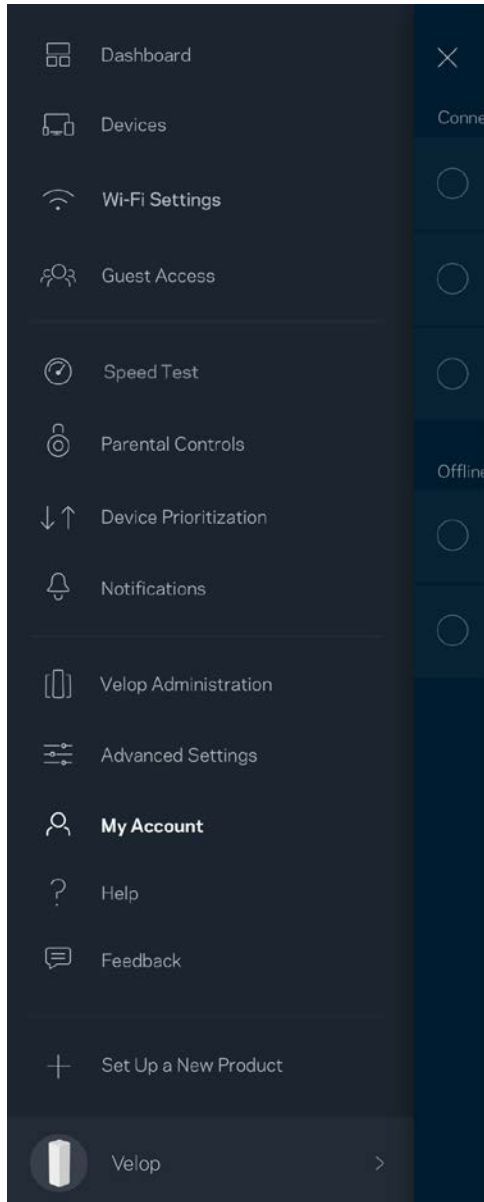

Guida

Si stanno verificando problemi con l'app? Servono ulteriori informazioni riguardo a una funzionalità? Basta toccare Help (Guida) per visualizzare la spiegazione.

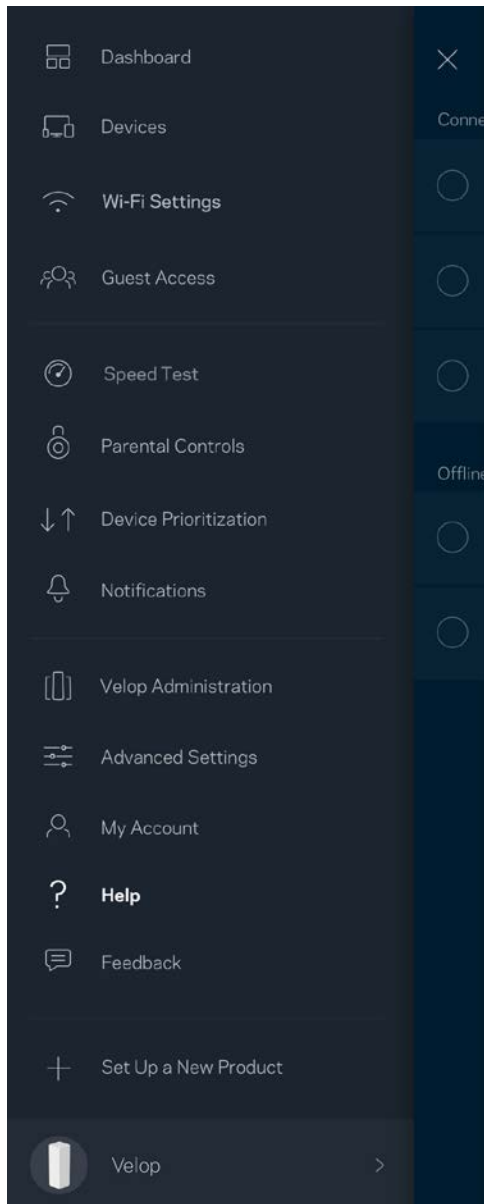

Feedback

Permette all'utente di inviare commenti. Sarà possibile valutare l'app nel proprio app store, inviare suggerimenti o segnalare un problema che sta impedendo di approfittare al massimo dal sistema.

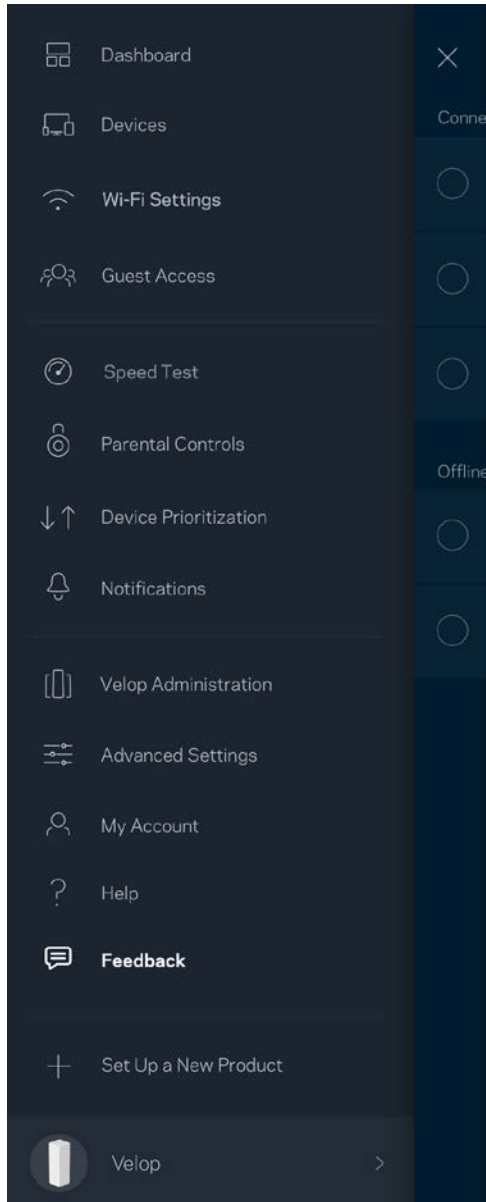

Connessione diretta a Velop

Se non si è connessi a Internet, è comunque possibile accedere al sistema Velop. Connettersi al nome del proprio Wi-Fi, avviare l'app e toccare *Log in with Admin Password (Accedi con password amministratore)*, nella parte inferiore della schermata. Quando non si è online, non sarà possibile accedere all'account Linksys Wi-Fi.

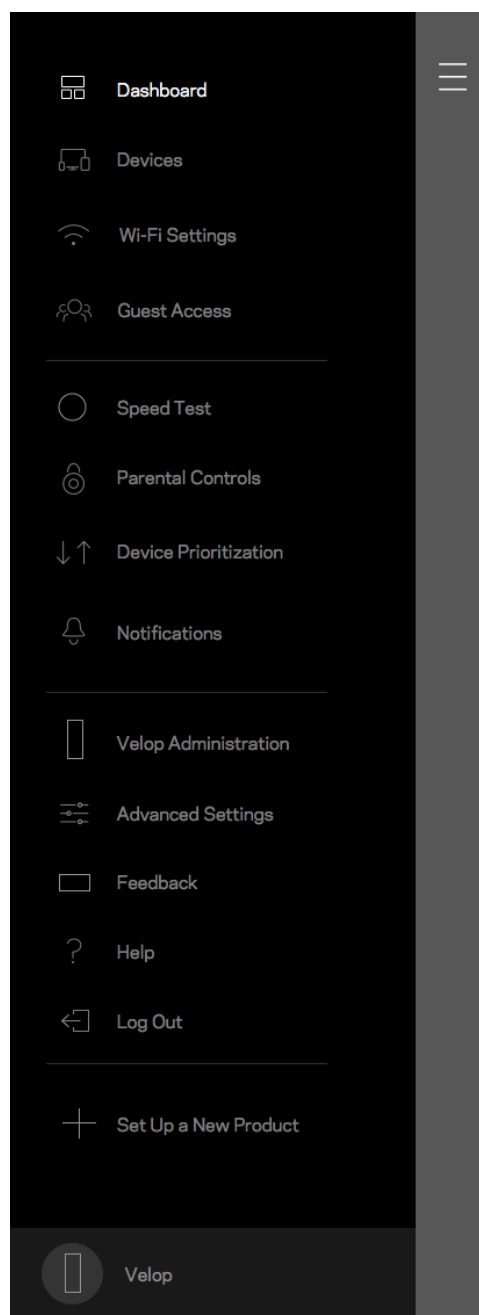
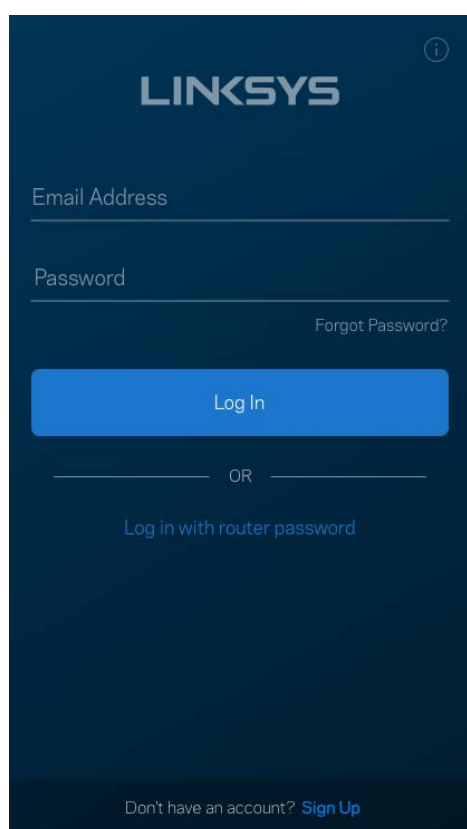

Password amministratore di Velop

Durante l'installazione è stata creata una password amministratore Velop sicura. Per modificarla, toccare *Velop Administration (Amministrazione Velop)* e *Change Admin Password and Hint (Modifica password amministratore e suggerimento)*.

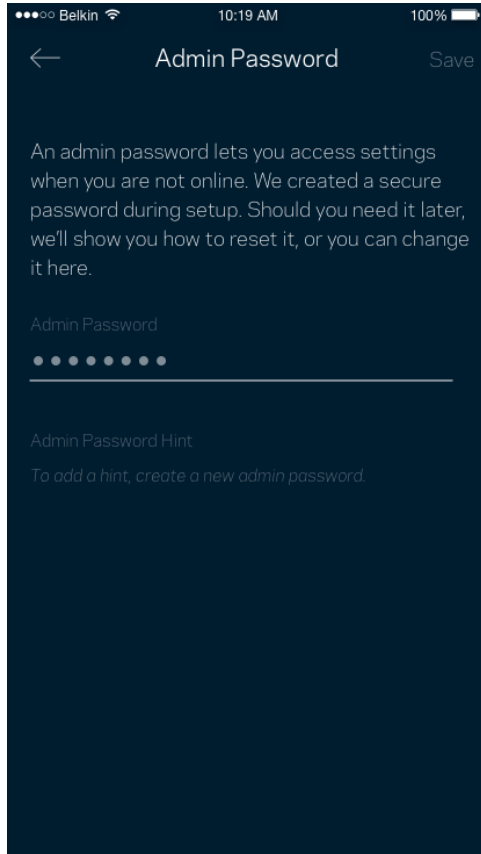

Per mantenere il sistema Velop sicuro, l'utente riceverà un'e-mail, se qualcuno modifica la password amministratore.

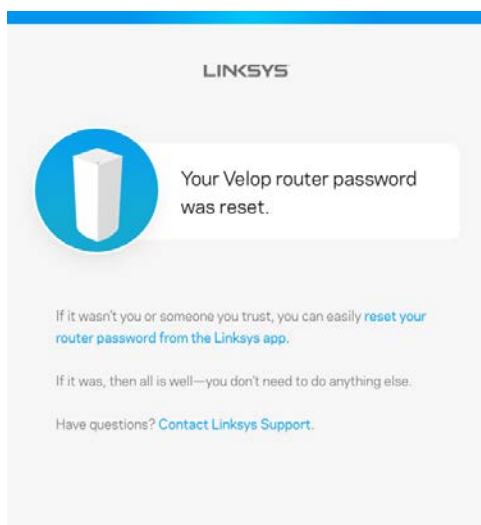

Come ripristinare le impostazioni di fabbrica

L'utente non dovrebbe mai aver bisogno di ripristinare Velop alle impostazioni di fabbrica. Si tratta di una soluzione drastica. Il ripristino delle impostazioni di fabbrica riporta Velop allo stato in cui era quando è stato rimosso per la prima volta dalla confezione e richiederà che l'utente effettui nuovamente l'installazione. Tutte le impostazioni personalizzate durante e dopo l'installazione (come il nome, le password e il tipo di protezione del Wi-Fi) andranno perse. Tutti i dispositivi wireless si disconnetteranno dal Wi-Fi.

Per ripristinare Velop:

- Accertarsi che il nodo sia connesso alla fonte di alimentazione e acceso, quindi premere e tenere premuto il pulsante Reset (Ripristino), nel basso. La spia luminosa sulla parte superiore del nodo diventerà rossa e inizierà a lampeggiare. Non rilasciare il pulsante fino a quando la spia luminosa non si spegne e diventa di colore rosso acceso.

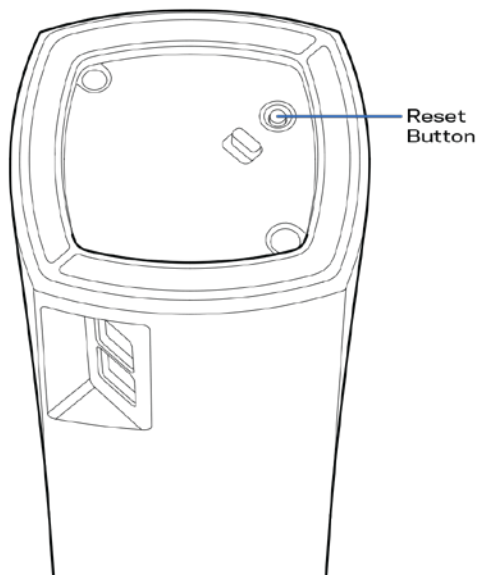

Nota — Se il sistema Velop è composto da più di un nodo, potrebbe essere necessario ripristinarli tutti alle impostazioni di fabbrica. Per farlo, è possibile ripristinare il nodo principale; tutti gli altri nodi saranno ripristinati automaticamente.

Specifiche

Linksys Velop

Nome modello	Velop
Numero modello	WHW01/VLP01
Velocità porte switch	10/100/1000 Mbps
Frequenza radio	2,4 GHz e 5 GHz
N. di antenne	3
Porte	Alimentazione, Ethernet
Pulsanti	Alimentazione, Ripristino
LED	Uno, multicolorato per l'alimentazione e lo stato
Funzionalità di protezione	WPA2-Personal
Bit chiavi di sicurezza	Cifratura fino a 128 bit

Specifiche ambientali

Dimensioni	3,1" x 3,1" x 5,5" (78,74 mm x 78,74 mm x 139,7 mm)
Peso dell'unità	0,71 lbs (320 g)
Alimentazione	12 V, 1A
Certificazioni	LNKPG-00519 Rev A00
Temperatura di funzionamento	Da 0 a 40° C (da 32° a 104° F)
Temperatura di conservazione	Da - 20 a 60° C (da - 4° a 140° F)
Umidità di esercizio	Umidità relativa dal 10% all'80%, senza condensa
Umidità di stoccaggio	Dal 5% al 90%, senza condensa

Note:

Per informazioni sulle normative, la garanzia e la sicurezza, visitare il sito Linksys.com/support/Velop.

Le specifiche sono soggette a modifica senza preavviso.

Le prestazioni ottimali indicate per la connettività wireless si basano sulle specifiche IEEE Standard 802.11. Le prestazioni effettive possono variare e comportare una riduzione della capacità di rete wireless, velocità di trasmissione dei dati, portata e copertura del segnale. Le prestazioni dipendono da numerosi fattori, condizioni e variabili, quali la distanza dall'access point, il volume del traffico di rete, i materiali costruttivi impiegati, il sistema operativo utilizzato, il mix di prodotti wireless impiegato, interferenze e altre condizioni avverse.

Visitare linksys.com/support/Velop per ricevere un'assistenza tecnica di alta qualità.

BELKIN, LINKSYS e molti logotipi e nomi di prodotto sono marchi commerciali del gruppo aziendale Belkin. I marchi di terze parti menzionati appartengono ai rispettivi proprietari.

© 2018 Belkin International, Inc. e/o rispettive società collegate. Tutti i diritti riservati.

LNKPG-00519 Rev A00

LINKSYS®

Naudotojo
vadovas

„Velop“

WHW01 / VLP01

Turinys

Gaminio apžvalga	3
Priekis / viršutinė dalis	3
Galinė pusė	4
Apatinė dalis	5
Kur pateikiama daugiau pagalbos	6
Sąranka	7
Ko jums reikės	8
„Velop“ sistemos nuostatos	12
Prisijungimas prie „Linksys Smart Wi-Fi“ debesies paskyros	12
Valdymo portalas	13
Įrenginiai	14
Įrenginio informacijos peržiūra ir keitimas	15
„Wi-Fi“ nuostatos	16
Pažangiosios nuostatos	17
Įrenginio prijungimas naudojant WPS	18
Svečio prieiga	19
Greičio bandymas	20
Tėvų kontrolė	21
Įrenginių prioretizavimas	22
Pranešimai	23
„Velop“ administravimas	24
Pažangiosios nuostatos	26
Interneto nuostatos	26
Prievaro nuostatos	27
Mano paskyra	29
Pagalba	30
Atsiliepimai	31
Tiesiogiai prisijunkite prie „Velop“	32
„Velop“ administratoriaus slaptažodis	33
Gamyklinių nuostatų atkūrimas	34
Techniniai duomenys	35
„Linksys Velop“	35
Aplinkos duomenys	35

Gaminio apžvalga

Priekis / viršutinė dalis

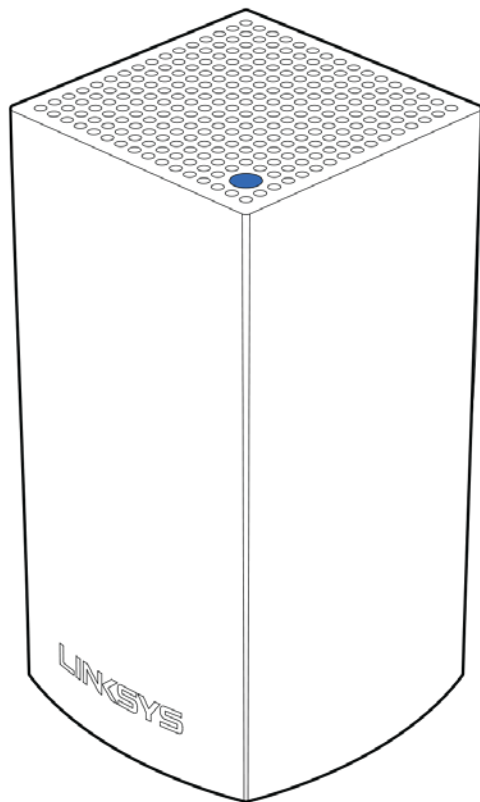

Tinklo mazgo viršuje esanti lemputė suteikia informacijos apie mazgo veikimą.

Lemputės aprašymas	Būsena
Mirksinti mėlyna spalva	Tinklo mazgas paleidžiamas
Nepertraukiamai šviečianti mėlyna spalva	Tinklo mazgas veikia puikiai
Mirksinti violetinė spalva	Tinklo mazgas susietas su telefonu sąrankai atlikti
Nepertraukiamai šviečianti violetinė spalva	Tinklo mazgas paruoštas sąrankai
Mirksinti raudona spalva	Tinklo mazgas prarado ryšį su pagrindiniu mazgu
Nepertraukiamai šviečianti raudona spalva	Tinklo mazgas prarado ryšį su internetu
Nepertraukiamai šviečianti geltona spalva	Tinklo mazgas pernelyg toli nuo kito prie „Velop“ sistemos prijungto mazgo

Galinė pusė

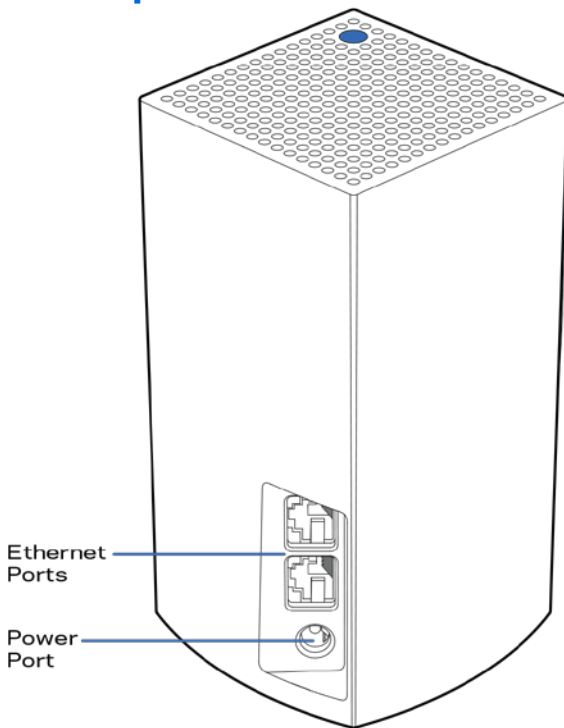

Eterneto prievadai – eterneto laidais junkite prie kitų laidinių įrenginių tinkle. Vienas „Velop“ sistemos tinklo mazgas turi būti prijungtas prie modemo arba modemo maršruto parinktuvo. Tinklo mazgai nustato, kada yra prijungti prie modemo arba kliento įrenginio.

***Pastaba** – siekdami geriausių rezultatų, prie eterneto prievado junkite CAT5e ar aukštesnės klasės laidą.*

Maitinimo prievadas – prijunkite pridėtą kintamosios srovės adapterį prie šio prievado.

Apatinė dalis

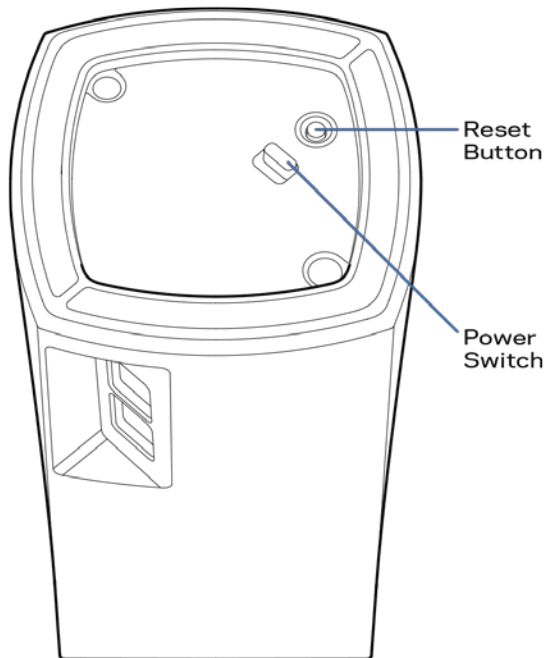

Atkūrimo mygtukas – palaikykite paspaudę, kol tinklo mazgo viršuje esanti lemputė taps raudonos spalvos, užges ir vėl mirksės raudonai, kad būtų atkurtos tinklo mazgo numatytosios nuostatos.

Maitinimo jungiklis – paspauskite | (šviečia), kad įjungtumėte tinklo mazgą.

Pagalba

Kur pateikiama daugiau pagalbos

- Linksys.com/support/Velop
- „Linksys“ programos pagalba (paleiskite programą ir pagrindiniame naršymo meniu spustelėkite „Help“ (pagalba))

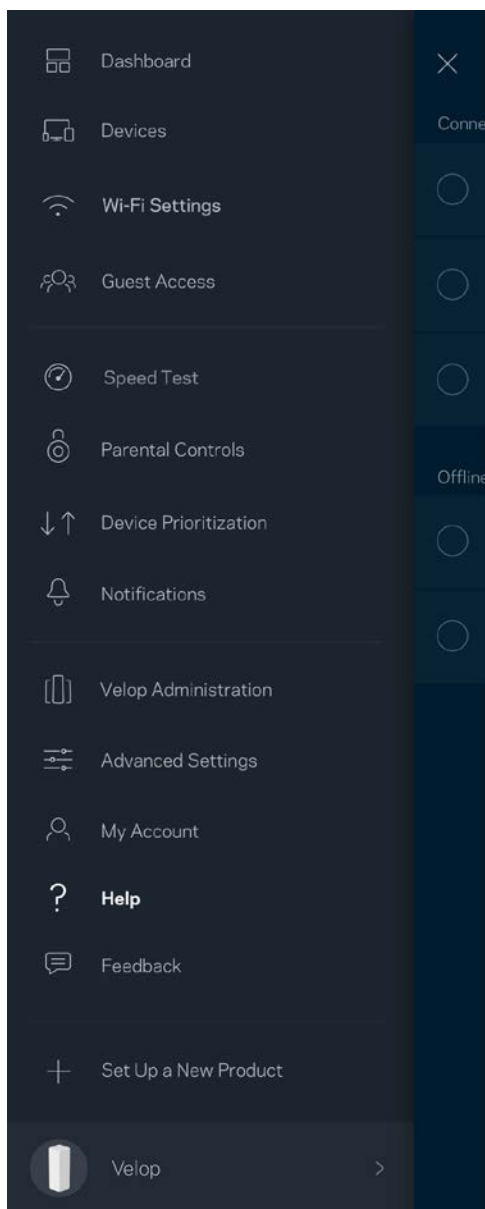

Pastaba. Šiame gaminyje naudojamos trečiųjų šalių įrangos licencijas ir pranešimus galima peržiūrėti <http://support.linksys.com/en-us/license>. Susisiekite su <http://support.linksys.com/en-us/gplcodecenter>, jei turite klausimų arba GPL šaltinio kodo užklausų.

Sąranka

Atsisiųskite „Linksys“ programą. Norint nustatyti „Velop“, reikia šios programos.

Eikite į įrenginio programų parduotuvę ir į paiešką suveskite „Linksys“.



Įdiekite programą, atverkite ją ir vykdykite instrukcijas.

Pastaba - prieš atsisiųsdami įsitikinkite, kad programa veikia turimos versijos „Apple iOS“ arba „Android OS“.

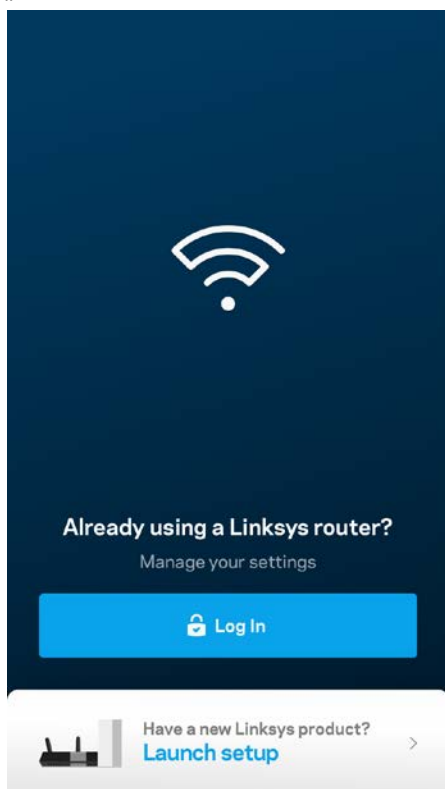

Sąrankos metu sukursite „Linksys Smart Wi-Fi“ paskyrą, kad programą galėtumėte naudoti „Velop“ sistemos nuostatoms peržiūrėti arba keisti bet kurioje vietoje, kurioje yra interneto ryšys.

Naudodami „Linksys Smart Wi-Fi“ galite daryti daug dalykų, įskaitant:

- pakeisti „Wi-Fi“ pavadinimą ir slaptažodį;
- nustatyti svečio prieigą;
- prijungti įrenginius prie „Wi-Fi“ naudodami WPS;
- blokuoti interneto prieigą naudojant tėvų kontrolę;
- išbandyti interneto ryšio greitį.

Pastaba. Sąrankos metu atsiųsime patvirtinimo el. laišką. Namų tinkle spustelėkite el. laiške pateiktą nuorodą.

Visa kita, išskyrus maitinimo ir eterneto kabelio prijungimą, programos vykdomas sąrankos procesas atlieka už jus. Kaip bus prisijungta, programą naudokite „Wi-Fi“ asmeniniam nustatymui, suteikdami jam pavadinimą ir slaptažodį. Be to, tinklo mazgams pavadinimus galite suteikti priklausomai nuo to, ar jie taip pat gali juos nustatyti, jei į tam tikrus dalykus reikia atkreipti dėmesį.

Ko jums reikės

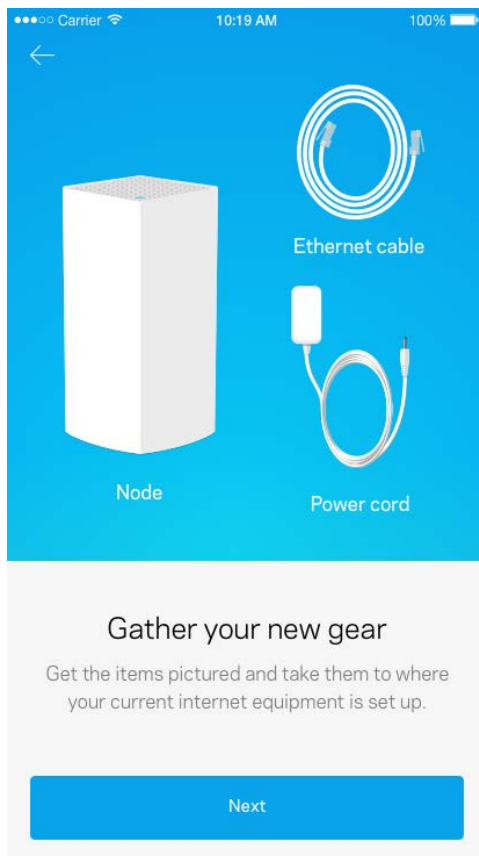

Suraskite netoli modemo ar jo maršruto parinktuvo esantį maitinimo šaltinį. Prisijunkite prie pirmojo tinklo mazgo.

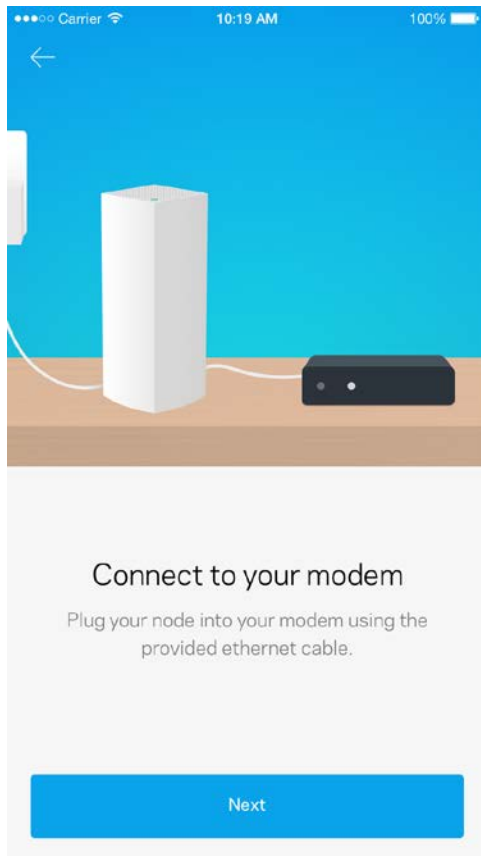

Jei turite daugiau kaip vieną tinklo mazgą, juos galite nustatyti bet kuriame kitame kito veikiančio tinklo mazgo diapazone. Prie modemo arba jo maršruto parinktuvo reikia prijungti tik vieną tinklo mazgą. Nesijaudinkite, programa padės įtaisyti tinklo mazgus jiems skirtose vietose.

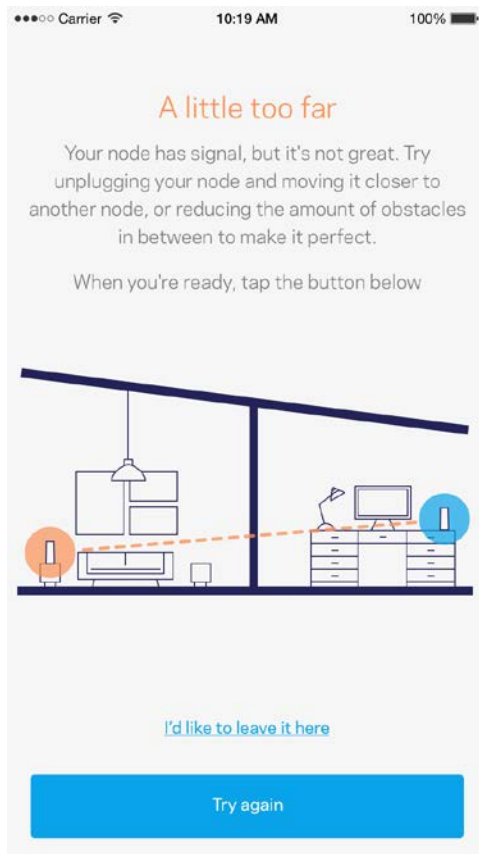

Atsispausdinkite šį puslapį, tuomet įrašykite „Wi-Fi“ ir paskyros nuostatas į lentelę kaip nuorodą.
Pastabas laikykite saugioje vietoje.

„Wi-Fi“ pavadinimas	
„Wi-Fi“ slaptažodis	
Administratoriaus slaptažodis	
Svečio tinklo pavadinimas	
Svečio tinklo slaptažodis	
„Linksys Smart Wi-Fi“ vartotojo vardas	
„Linksys Smart Wi-Fi“ slaptažodis	

„Velop“ sistemos nuostatos

Naudodami „Linksys“ programą galite peržiūrėti arba keisti „Velop“ sistemos nuostatas, kad „Wi-Fi“ taptų saugesnis ar geriau veiktų naudojant įrenginį arba žaidimą. Jei turite interneto ryšį, nuostatas galite peržiūrėti iš bet kurios pasaulio vietos, tačiau „Velop“ sistemą taip pat galite pasiekti per namų tinklą, jei nesate prisijungę.

Prisijungimas prie „Linksys Smart Wi-Fi“ debesies paskyros

1. Atidarykite „Linksys“ programą.

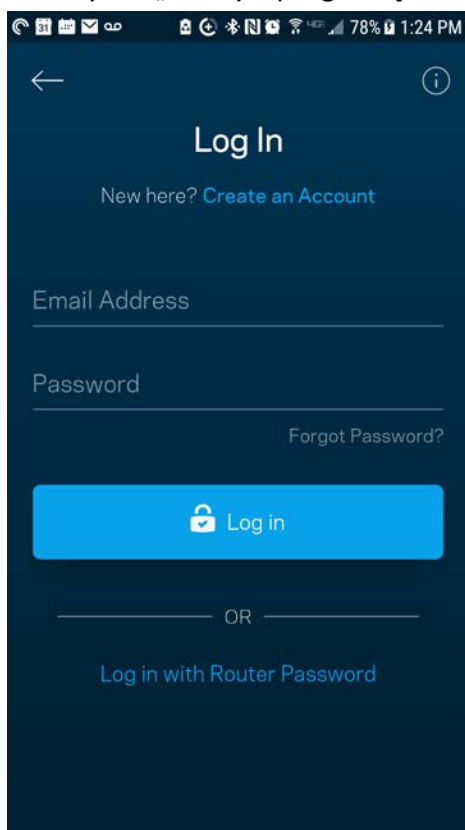

2. Įveskite el. pašto adresą, kurį naudojote kurdami paskyrą.
3. Įveskite paskyros slaptažodį.
4. Bakstelėkite **Prisijungti**.

Valdymo portalas

Valdymo portalas - tai „Wi-Fi“ momentinė ekrano kopija. Peržiūrėkite, kiek įrenginių prijungtų prie „Velop“ sistemos. Pasidalykite „Wi-Fi“ slaptažodžiu ir leiskite svečiui prisijungti prie „Wi-Fi“. Be to, valdymo portale rodoma, jei kokie nors įrenginiai turi įjungtą tėvų kontrolę arba buvo prioretizuojami „Wi-Fi“ prieigai užtikrinti.

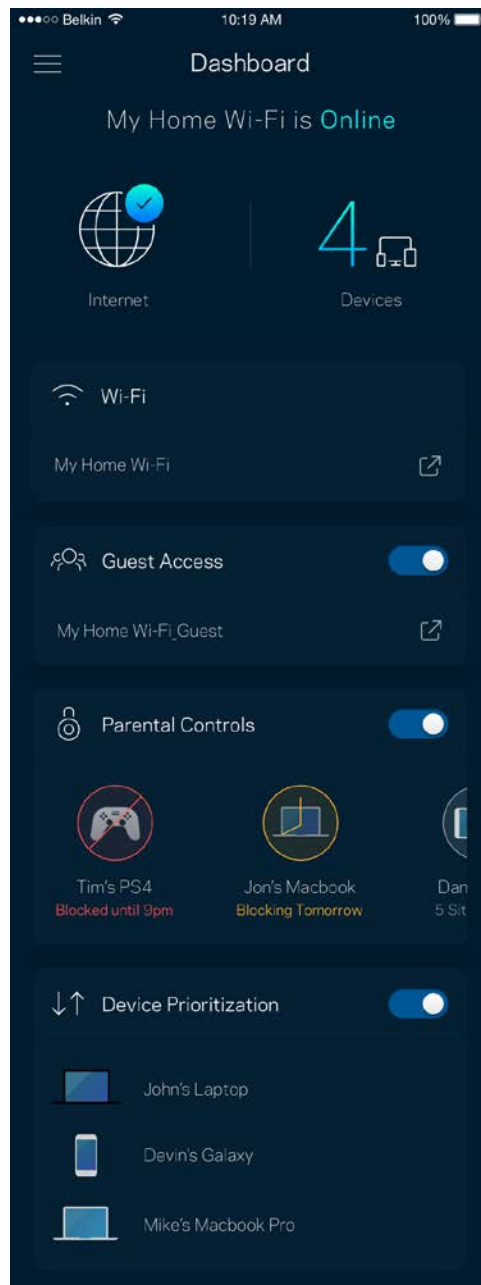
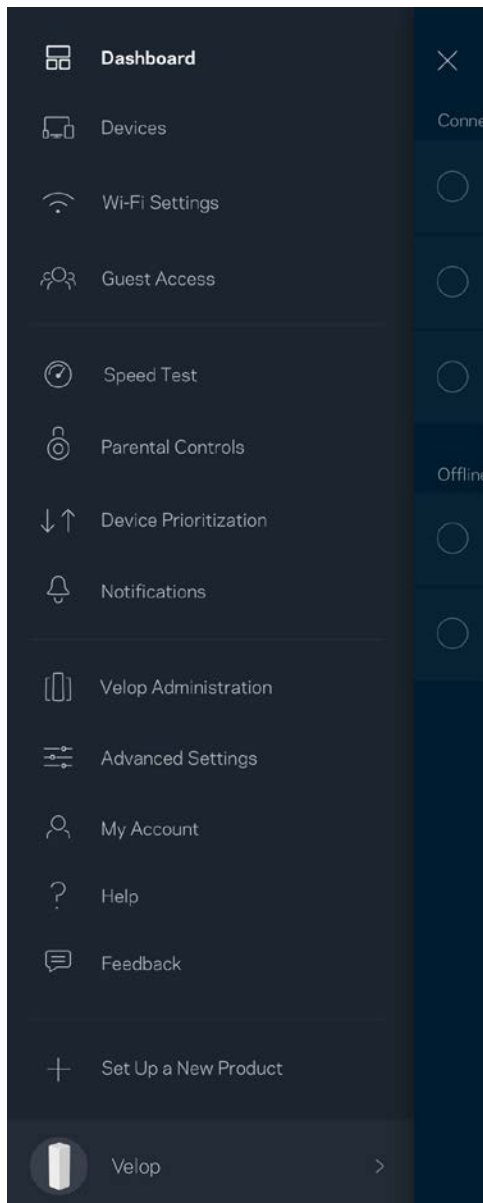

Įrenginiai

Peržiūrėkite ir keiskite visų prie „Wi-Fi“ prijungtų įrenginių informaciją. Galite peržiūrėti pagrindiniame ir svečio tinkluose esančius prietaisus arba peržiūrėti informaciją apie kiekvieną prietaisą.

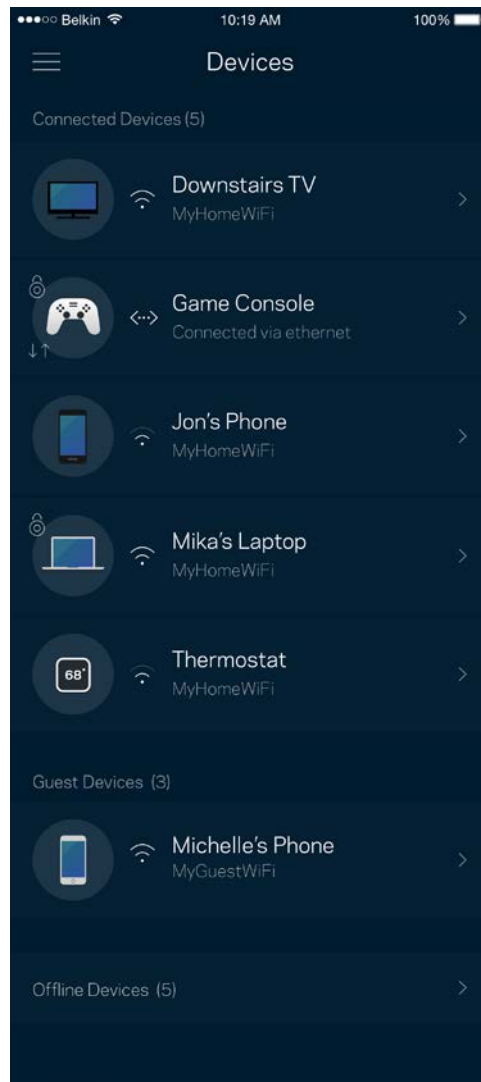
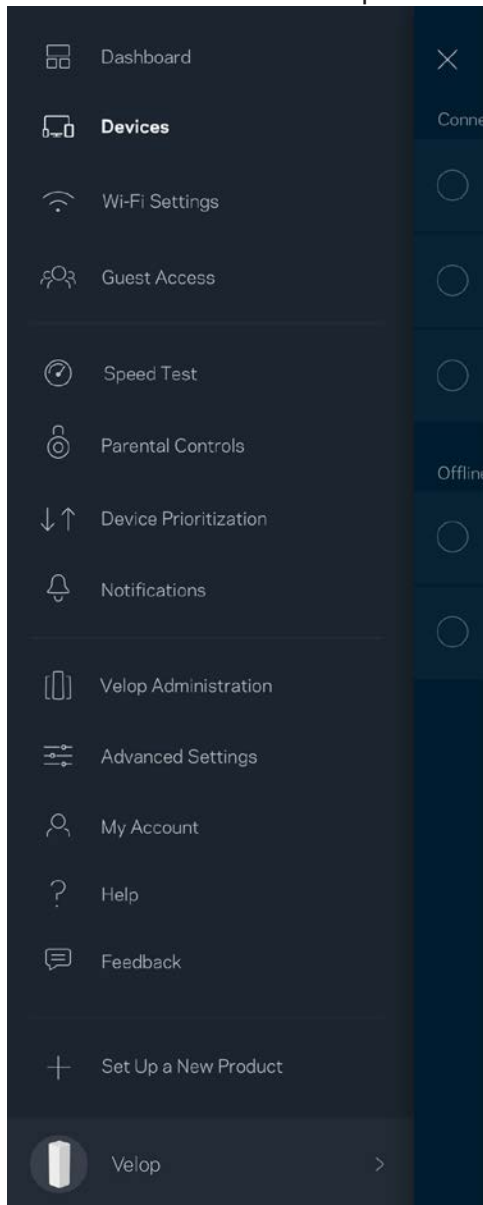

Įrenginio informacijos peržiūra ir keitimas

Įrenginių lange galite redaguoti įrenginių pavadinimus ir keisti jų piktogramas. Be to, galite prioretizuoti įrenginius, nustatyti tėvų kontrolę ir peržiūrėti „Wi-Fi“ informaciją. Norėdami peržiūrėti informaciją, bakstelėkite bet kurį įrenginį.

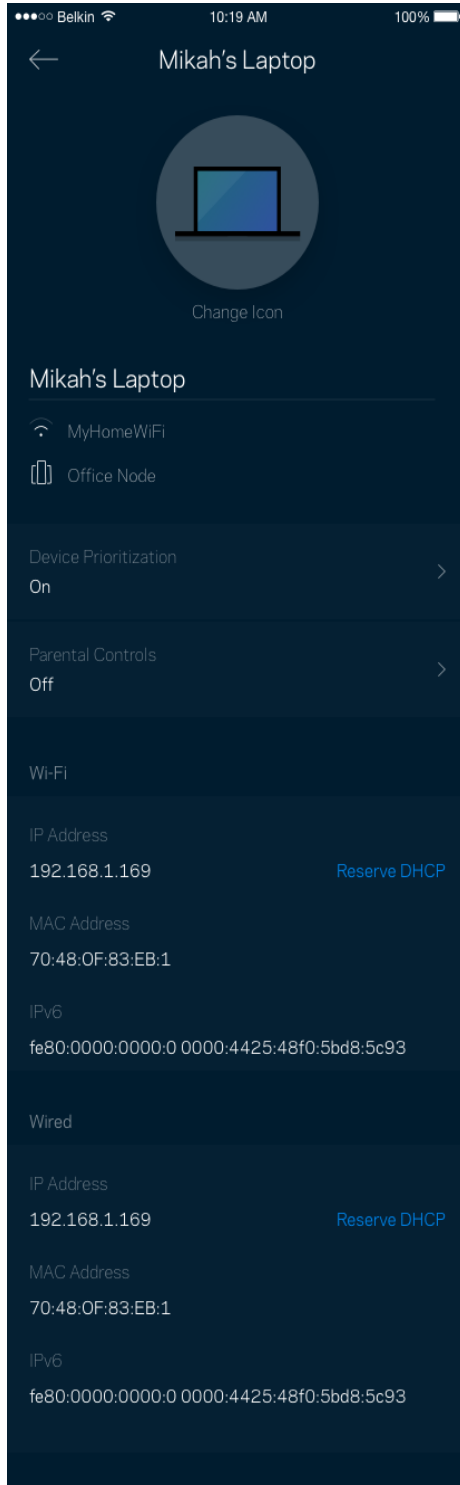

„Wi-Fi“ nuostatos

Naudodami „Wi-Fi Protected Setup™“, peržiūrėkite arba keiskite „Wi-Fi“ pavadinimą ir prijunkite įrenginius.

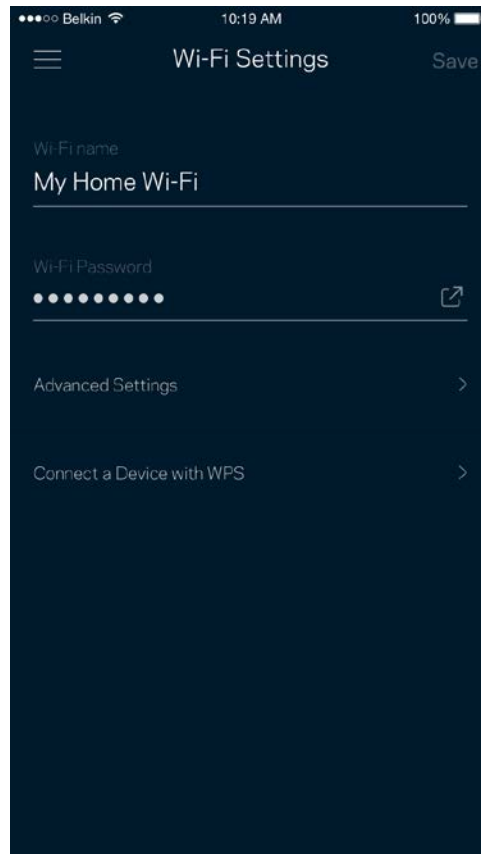
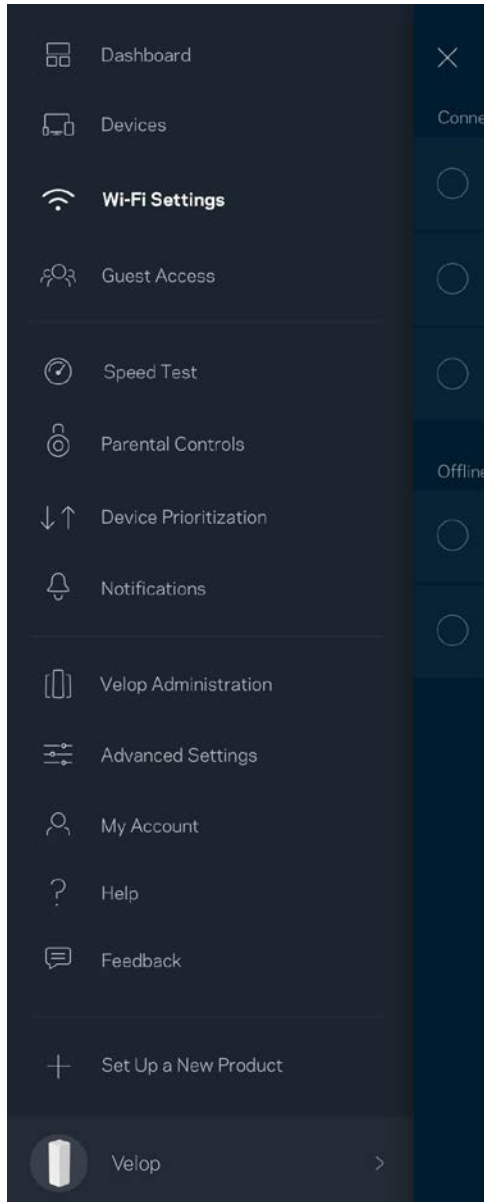

Pažangiosios nuostatos

Pažangūs naudotojai gali keisti numatytąjį saugos tipą ir „Wi-Fi“ režimą. Jų nekeiskite, jei turite nedaug patirties su „Wi-Fi“ tinklais. Kanalų ieškiklis ieškos jūsų vietovėje dažniausiai atidarytų „Wi-Fi“ kanalų, siekiant užtikrinti, kad „Velop“ sistema užtikrintų geriausias našumo savybes. Jei turite „Velop“ sistemoje daugiau kaip vieną tinklo mazgą, kanalų ieškiklis suras geriausią kanalą kiekvienam tinklo mazgui.

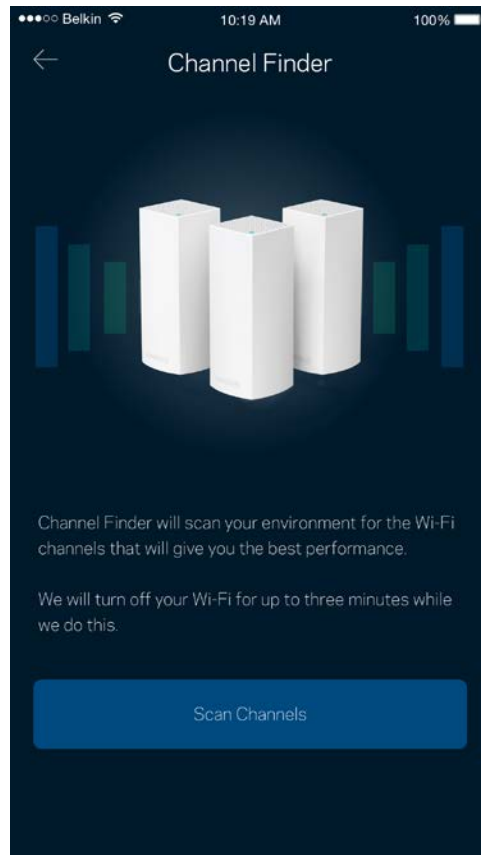
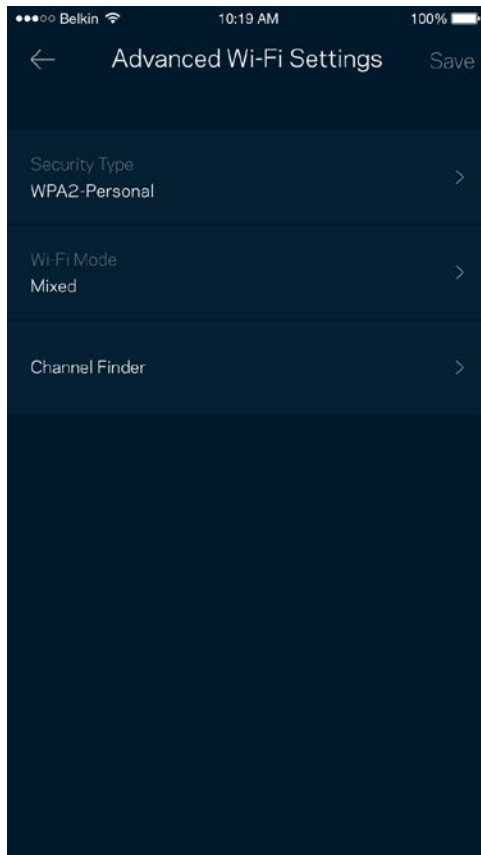

Įrenginio prijungimas naudojant WPS

„Wi-Fi Protected Setup“ leidžia paprastai prijungti belaidžio ryšio įrenginius prie „Wi-Fi“, rankomis neįvedant saugos nuostatų.

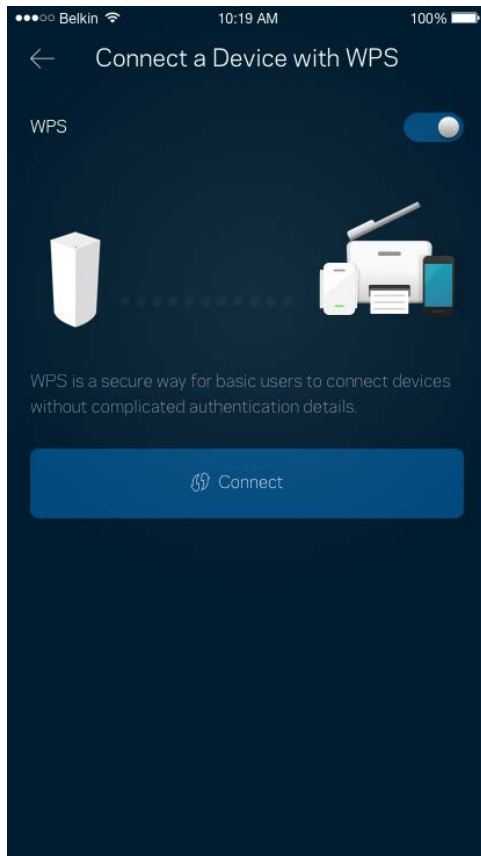

Svečio prieiga

Naudokite svečio prieigą, kad svečiai galėtų prisijungti prie interneto, tačiau būtų ribojama jų prieiga prie kitų „Wi-Fi“ prijungtų išteklių. Siųskite slaptažodį tekstine žinute arba el. paštu.

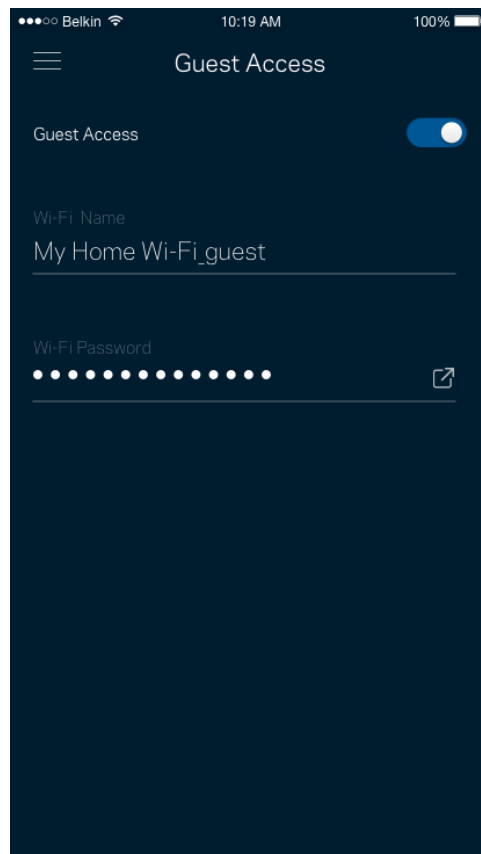
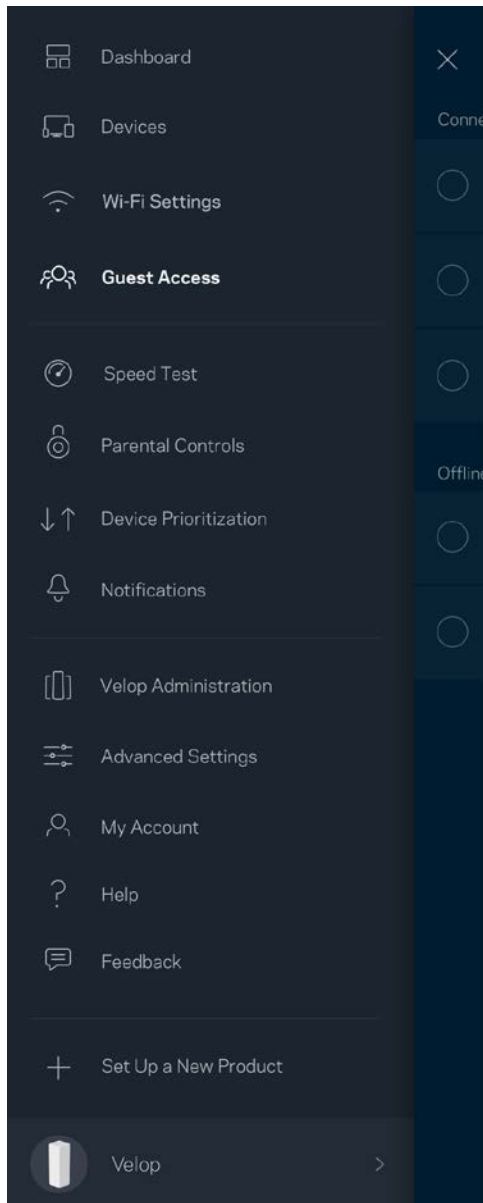

Greičio bandymas

Norėdami įsitikinkite, kad gaunate geriausią greitį, už kurį mokate, atlikite greičio bandymą. Greičio bandymas taip pat padeda prioretizuojant įrenginius, kadangi rezultatai nustato, kaip „Wi-Fi“ paskirstomas prioretizuotiems įrenginiams.

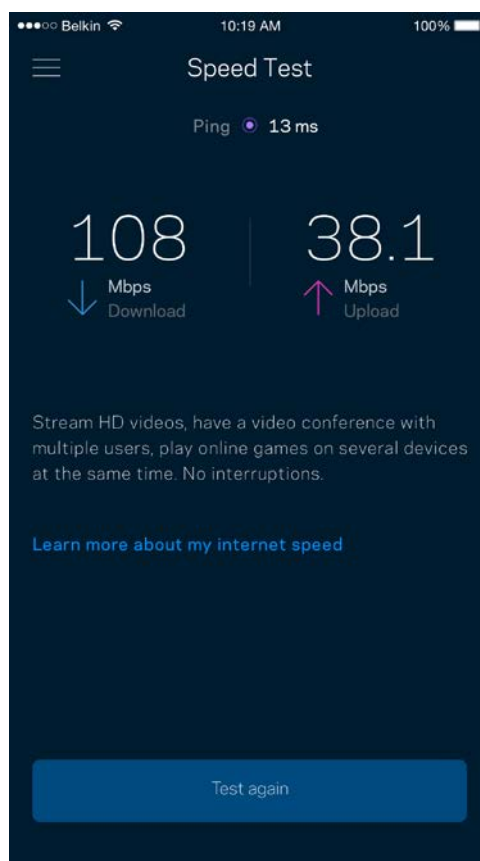
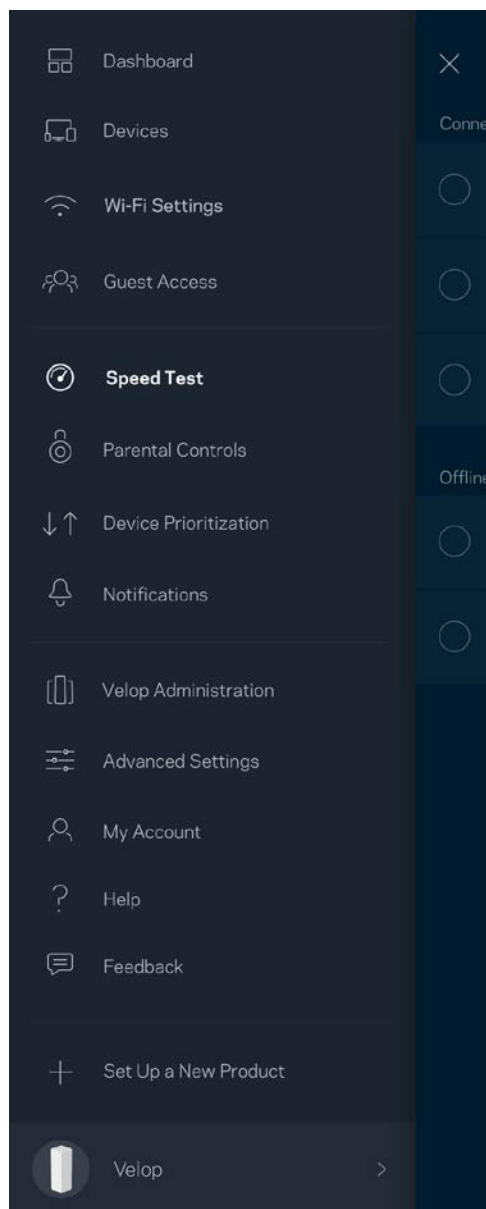

- **Siuntimo greitis** – tai greitis, kuriuo interneto turinys perduodamas į „Velop“ sistemą.
- **Įkėlimo greitis** – tai greitis, kuriuo galite įkelti į internetą.

Pastaba. Interneto ryšio greitį lemia įvairūs veiksniai, įskaitant ISP paskyros tipą, vietinį ir pasaulinį interneto srautą ir įrenginių, esančių namuose ir naudojančių interneto ryšį, skaičius.

Tėvų kontrolė

Tėvų kontrolė leidžia kontroliuoti prie interneto prisijungusius vaikus ir ką jie ten daro. Blokuokite internetą tam tikruose įrenginiuose arba blokuokite tam tikras žiniatinklio svetaines.

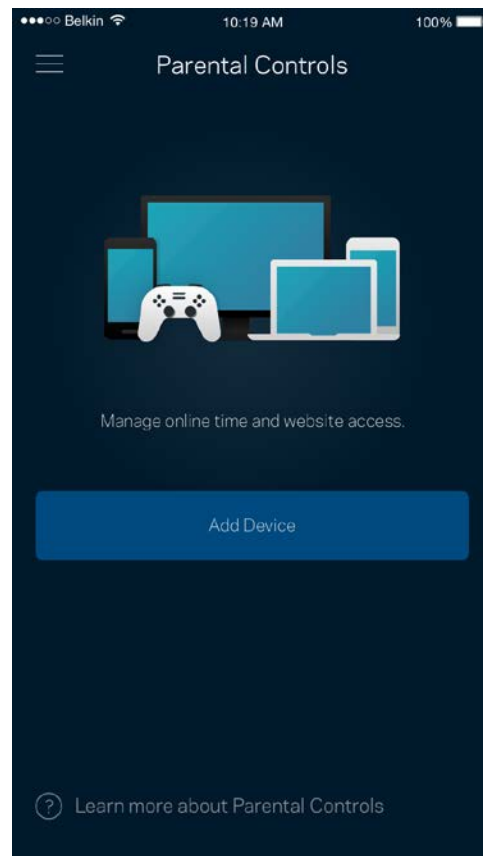
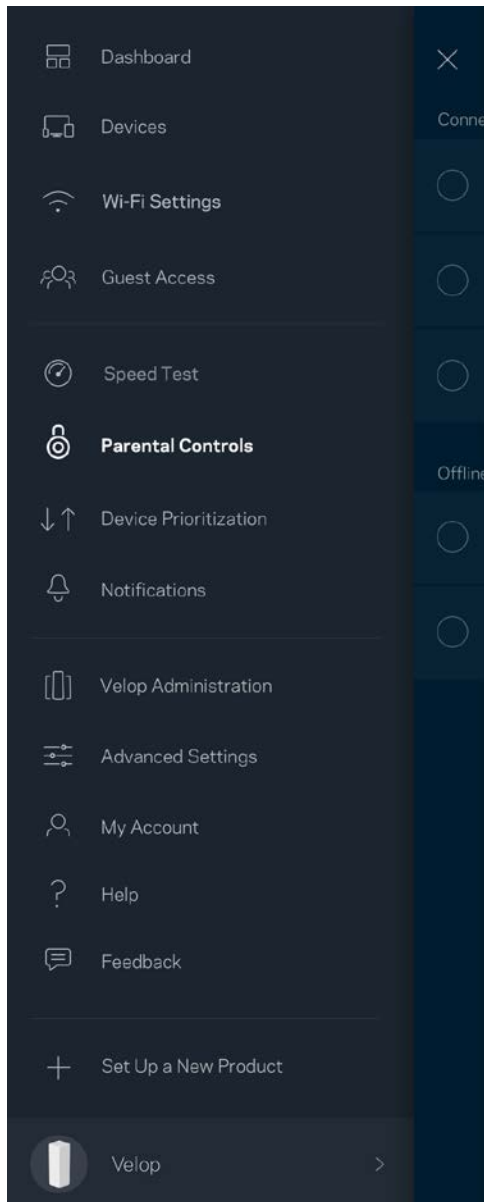

Įrenginių prioretizavimas

Prioritetiniam interneto ryšio naudojimui pasirinkite iki trijų įrenginių. Tie prie interneto prijungti įrenginiai (laidiniai ir (arba) belaidžio ryšio) visada turės geriausią prieigą. „Velop“ atlieka greičio bandymą ir nustato, kaip geriausiai paskirstyti „Wi-Fi“ prioretizuojamiems įrenginiams. Kiti įrenginiai dalyis likusiu pajėgumu. Prioretizuojami įrenginiai parodomi valdymo portale.

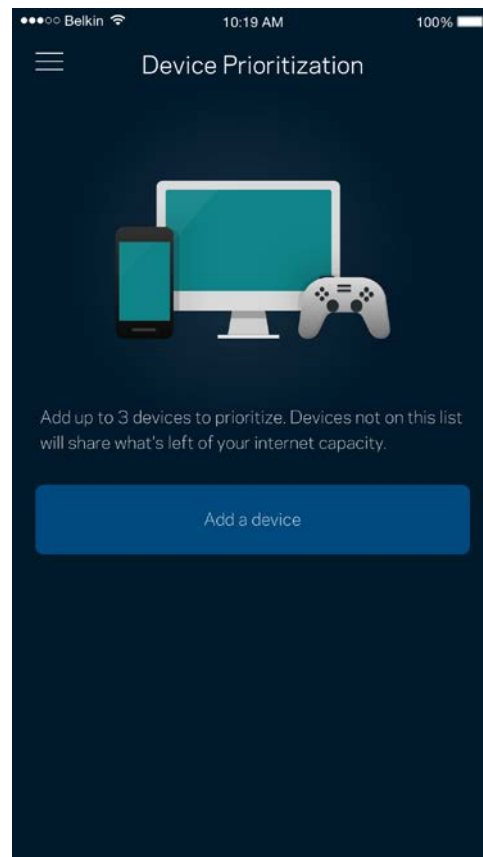
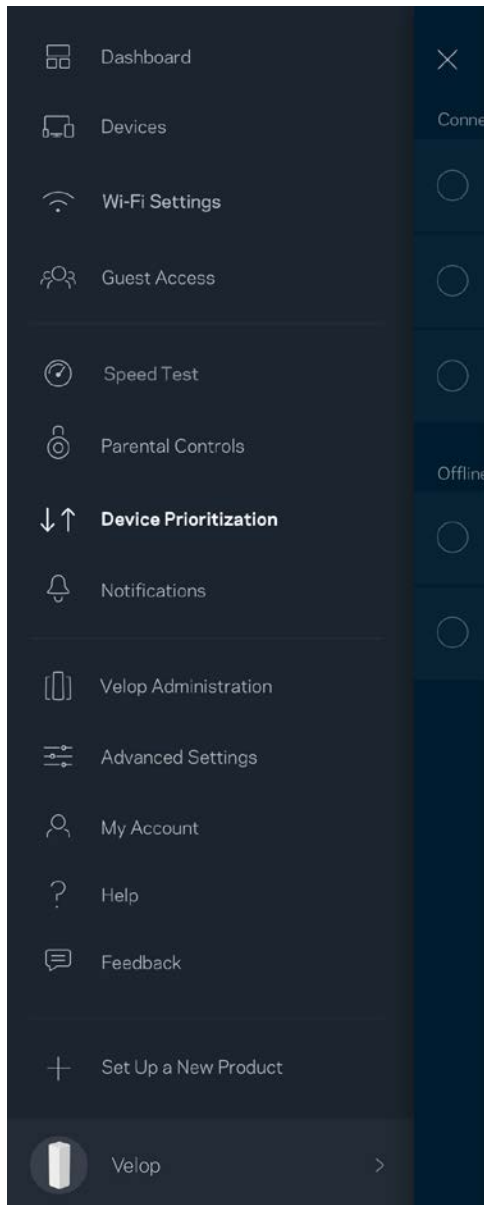

Pranešimai

„Velop“ gali informuoti, kai sistemoje esantys tinklo mazgai atsijungia. Be to, galite paprašyti „Velop“ informuoti, kai tinklo mazgas prijungtas eternetu kabeliu prie kito tinklo mazgo ir parengtas sąrankai atlikti. Norėdami, kad „Velop“ jus informuotų, turite įjungti pranešimus mobiliajame įrenginyje.

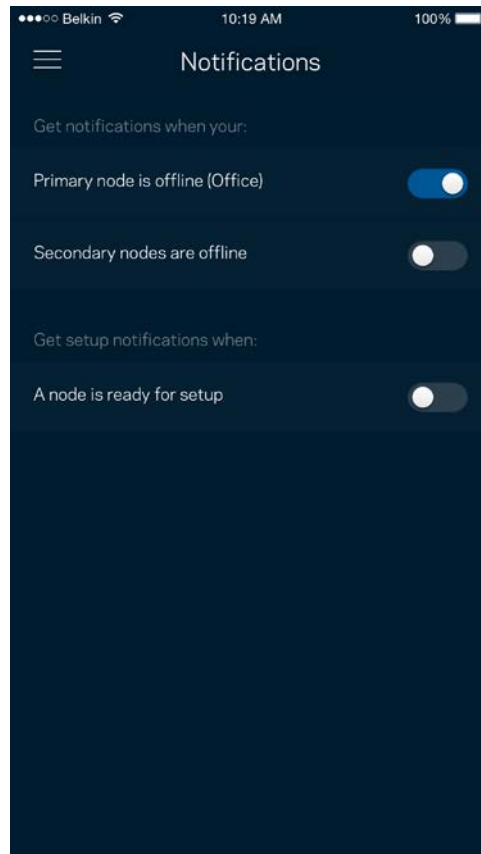
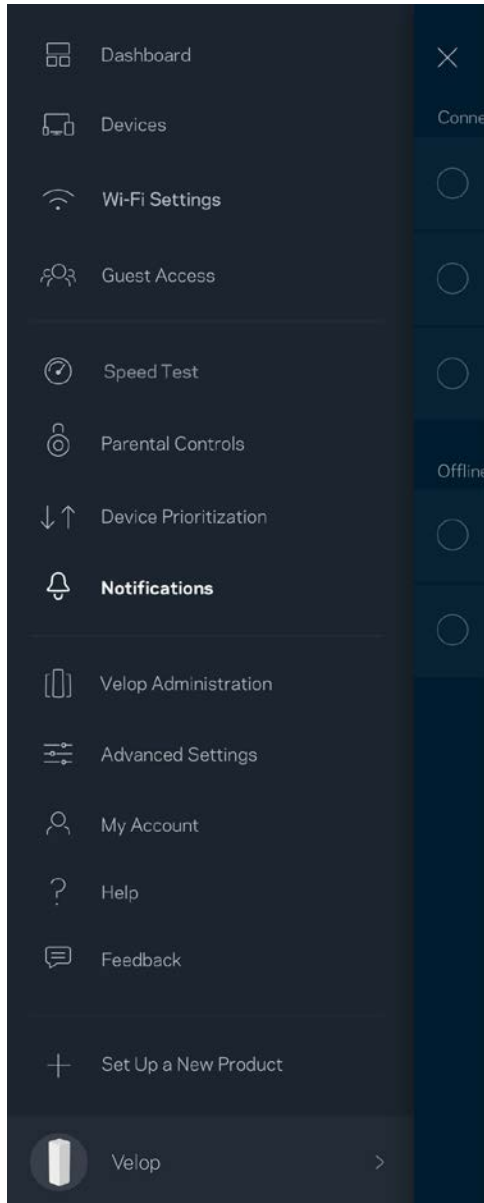

„Velop“ administravimas

Norėdami keisti administratoriaus slaptažodį ir užuominą bei peržiūrėti visų Wi-Fi esančių tinklo mazgų identifikatorius (modelio numerį, serijos numerį ir IP informaciją), naudokite „Velop“ administravimo langą.

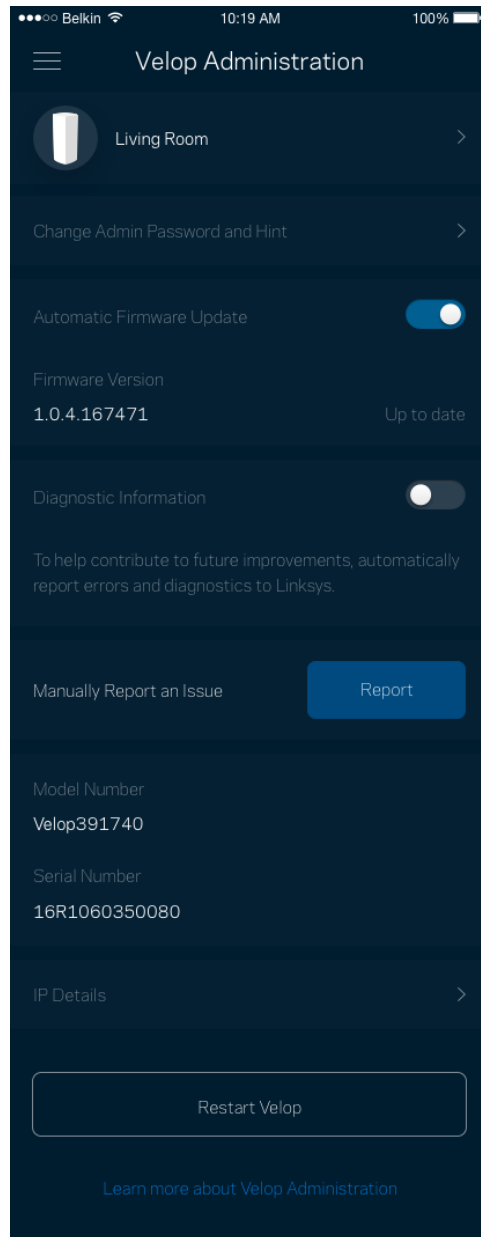
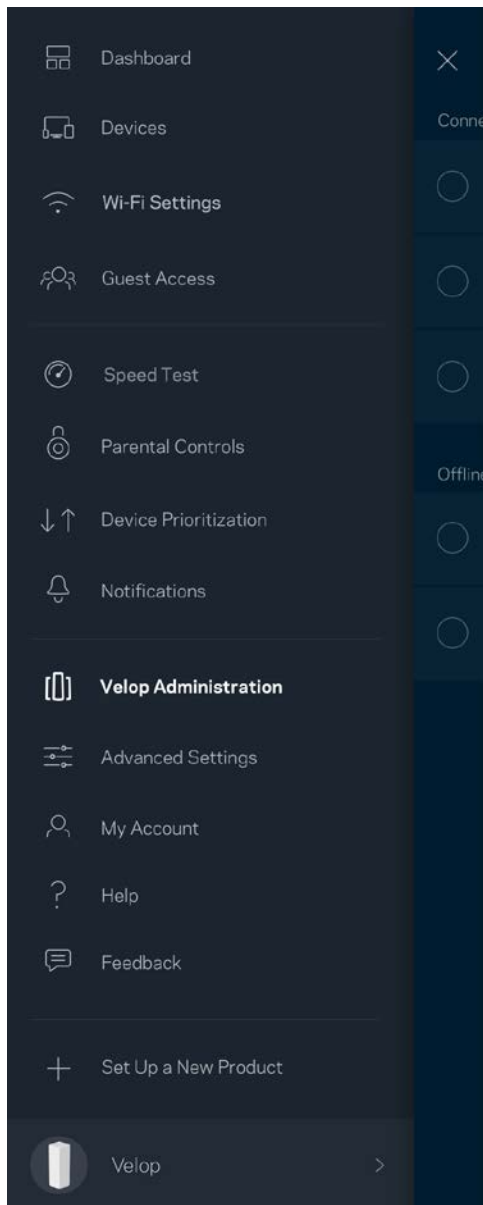

Sutikite, kad automatiškai būtų pranešama apie „Linksys“ gedimus ir prisidėtumėte prie „Wi-Fi“ tobulinimo. Be to, galite rankomis pranešti apie konkrečias „Linksys“ problemas.

Ši informacija bus siunčiama kartu su problemos aprašymu:

<ul style="list-style-type: none">• Programos versija	<ul style="list-style-type: none">• Prisijungimo tipas (<i>debesies: rodomas susietas el. pašto adresas, vietinis: rodoma „Velop“ administratorius</i>)
<ul style="list-style-type: none">• Įrenginio modelis	<ul style="list-style-type: none">• WAN ryšio tipas (rodoma „Wi-Fi“ arba <i>eternetas</i>)
<ul style="list-style-type: none">• Įrenginio OS versija	<ul style="list-style-type: none">• Laikas: data (<i>mėn. / diena / metai, laikas, laiko juosta</i>)

Pažangiosios nuostatos

Interneto nuostatos

Galite pasirinkti, kaip „Velop“ sistema jungiasi prie interneto. Numatytoji nuostata: *Automatinė konfigūracija - DHCP*. Kitus prisijungimo tipus lemia interneto paslaugų teikėjas arba tai, kaip planuojate naudoti „Velop“ sistemą. Pažangieji naudotojai gali naudoti *Papildomas nuostatas* ir klonuoti MAC adresus bei nustatyti MTU (didžiausio perdavimo vienetą).

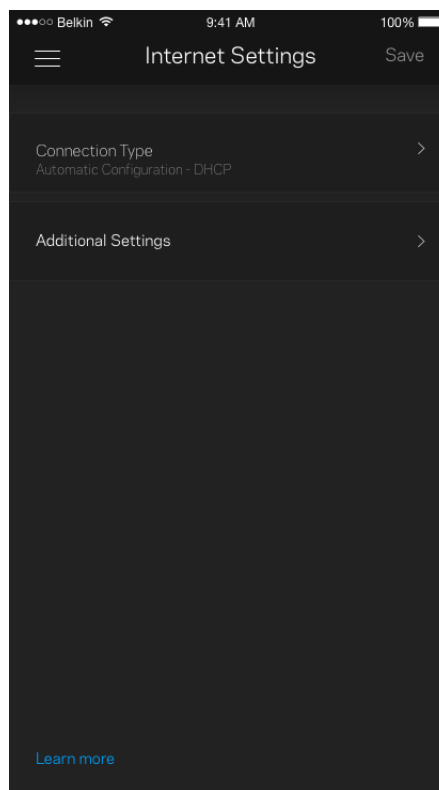
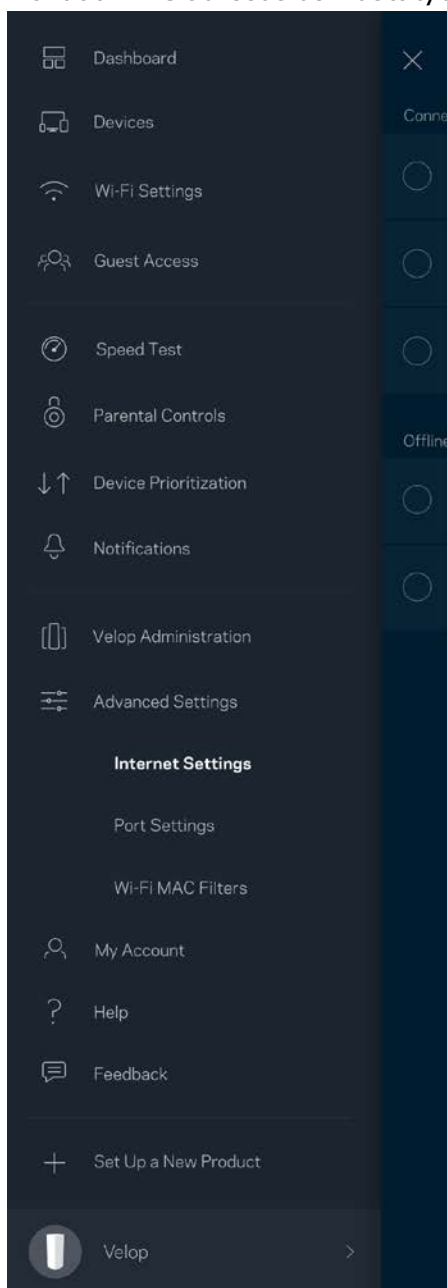

Prievado nuostatos

Prievado peradresavimas (vienam prievadui, keliems prievadams ar prievadų grupei) siunčia konkretaus prievado (-ų) įeinantį srautą į konkretų įrenginį arba „Wi-Fi“ prievadą. Suveikus prievado diapazonui, „Velop“ suderina konkrečių numerių prievadų išeinančius duomenis. „Velop“ įsimena įrenginio, kurios prašo duomenų, IP adresą, kad pateikus prašomus duomenis jis būtų nukreiptas atgal į tinkamą įrenginį.

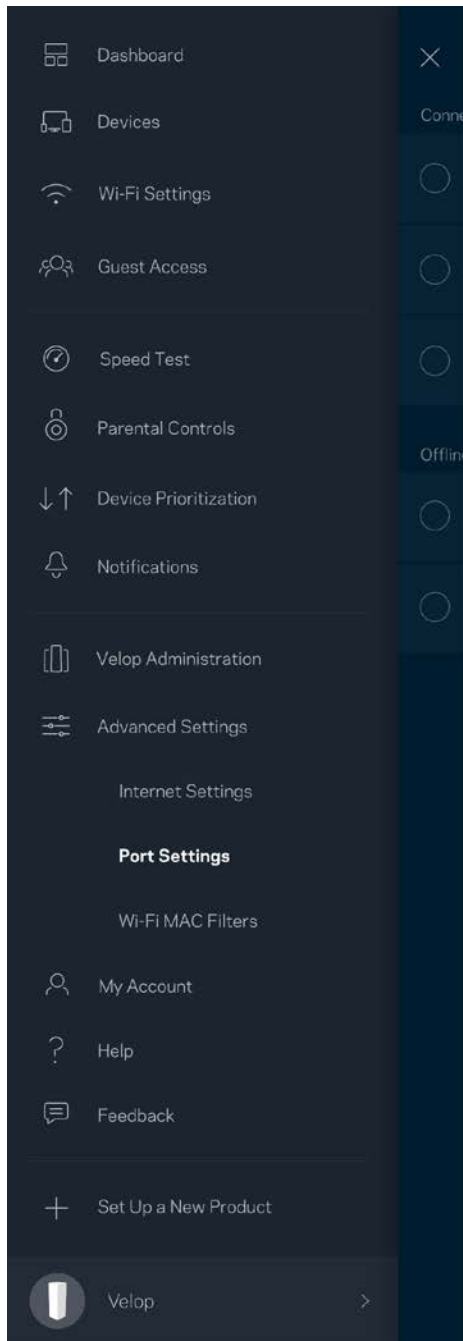

„Wi-Fi“ MAC filtrai

Kiekvienas tinklo įrenginys turi unikalų, 12 skaitmenų MAC (medijos prieigos valdymas) adresą. Galite sukurti MAC adresų sąrašą ir leisti arba drausti tuos įrenginius „Wi-Fi“ tinkle.

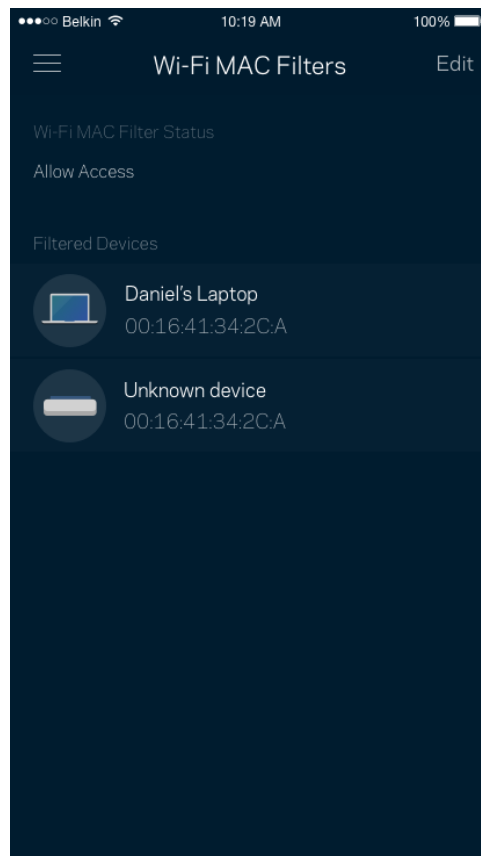
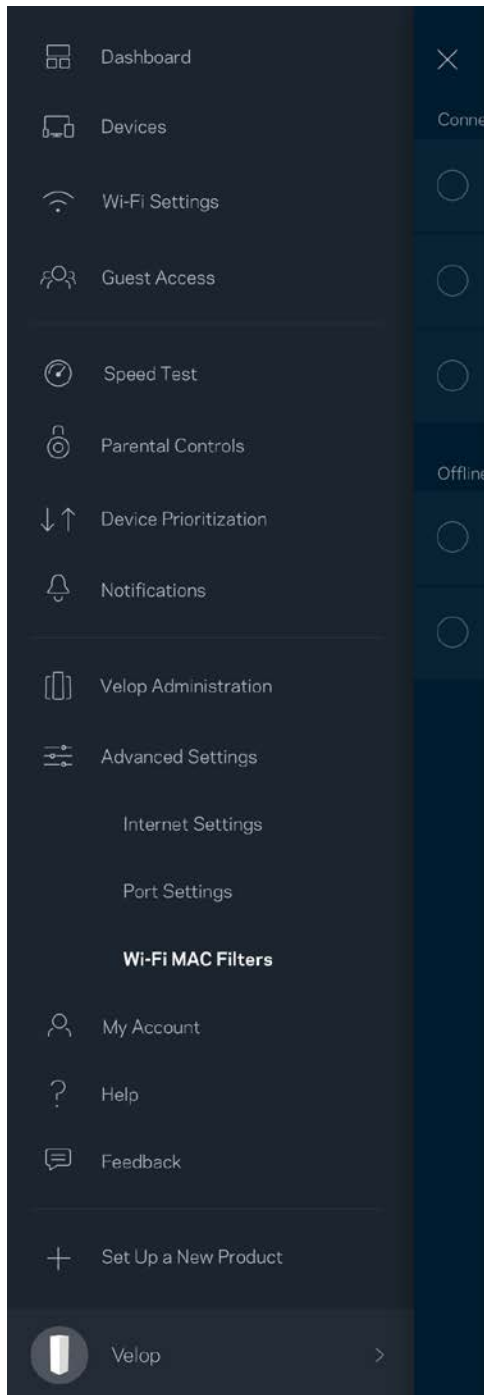

Mano paskyra

Pakeiskite „Linksys“ paskyros slaptažodį ir sutikite gauti naujausią informaciją ir pasiūlymus iš „Linksys“.

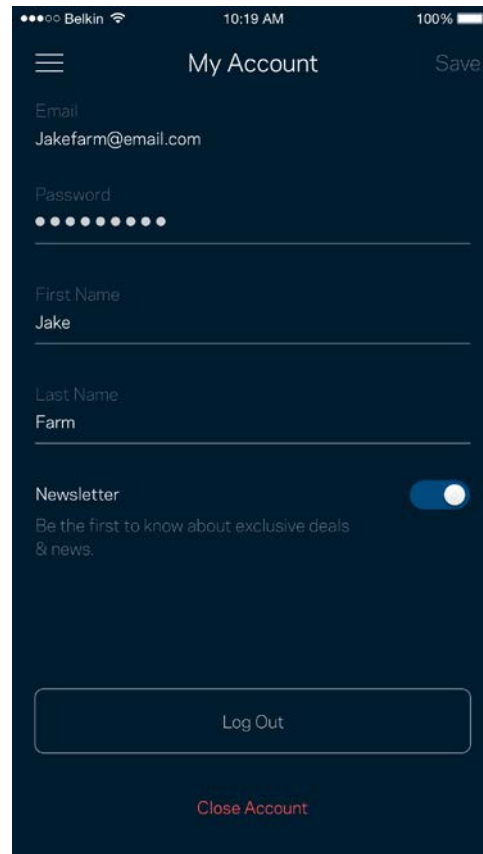
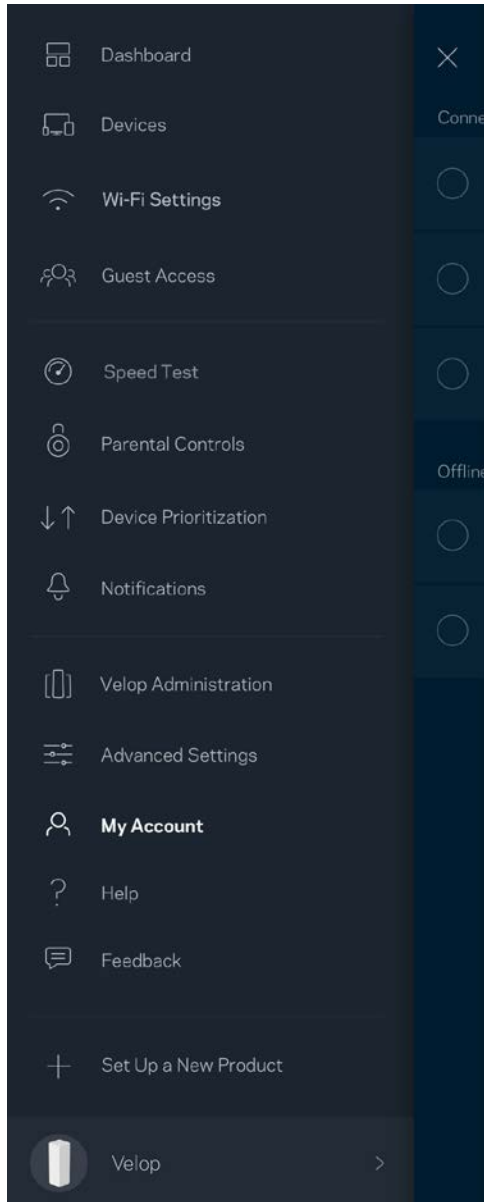

Pagalba

Kilo problemų dėl programos? Tiesiog reikia šiek tiek daugiau informacijos apie funkciją? Norėdami gauti paaiškinimą, bakstelėkite „Pagalba“.

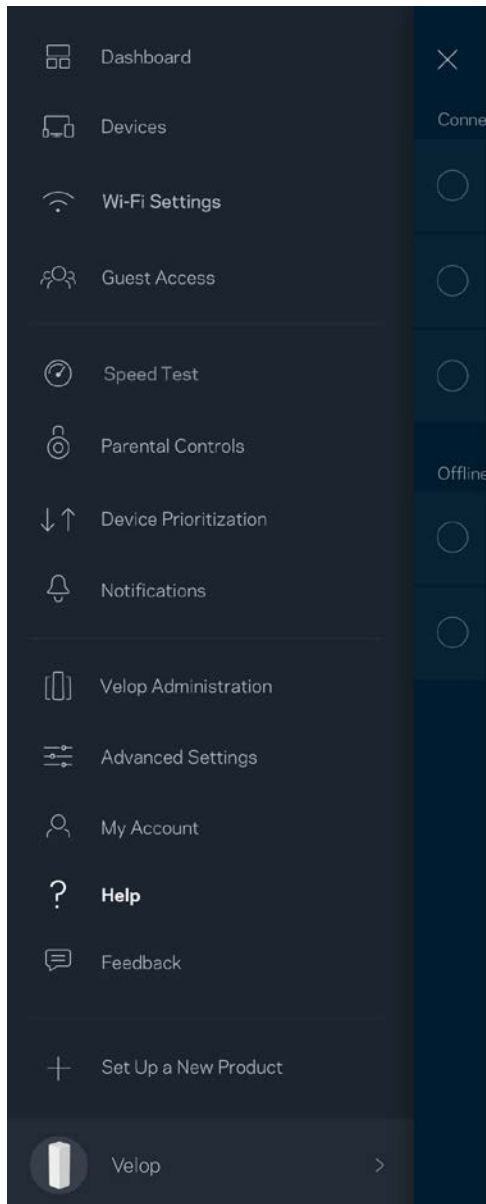

Atsiliepiniai

Štai čia jūsų proga pasakyti savo nuomonę. Įvertinkite programą savo programų parduotuvėje, siūskite mums pasiūlymą arba praneškite apie problemą, dėl kurios negalite gauti puikios patirties.

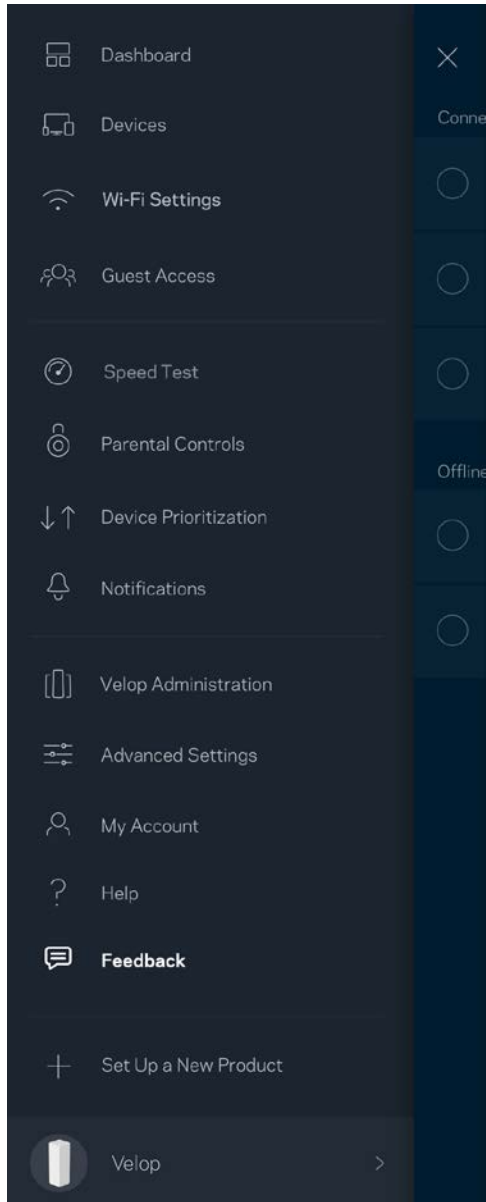

Tiesiogiai prisijunkite prie „Velop“

Jei nesate prisijungę prie interneto, vis tiek galite pasiekti „Velop“ sistemą. Prisijunkite prie „Wi-Fi“ pavadinimo, paleiskite „Linksys“ programą ir ekrano apačioje bakstelėkite *Prisijungti naudojant administratoriaus slaptažodį*. Būdami atsijungę negalėsite pasiekti „Linksys“ Wi-Fi“ paskyros.

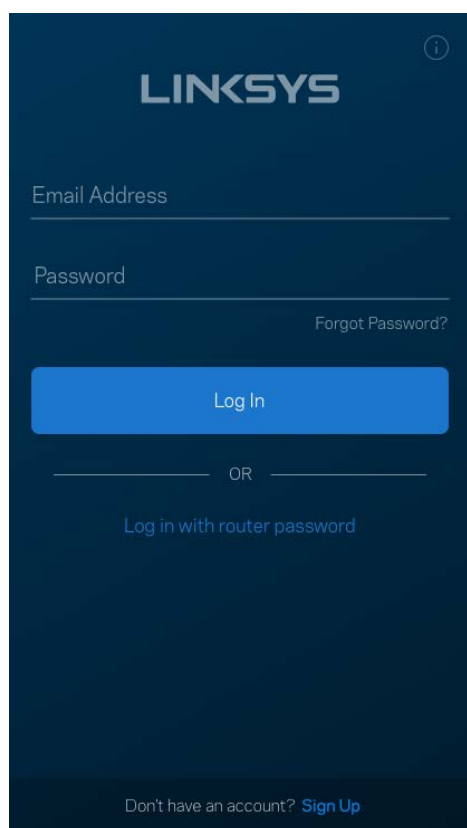

The image shows the Linksys login interface. At the top, the 'LINKSYS' logo is displayed in white on a dark blue background. Below the logo, there are two input fields: 'Email Address' and 'Password'. A 'Forgot Password?' link is positioned to the right of the password field. A prominent blue 'Log In' button is centered below the fields. Underneath the button, the text 'OR' is centered, followed by the option 'Log in with router password'. At the bottom of the screen, there is a link that says 'Don't have an account? Sign Up'.

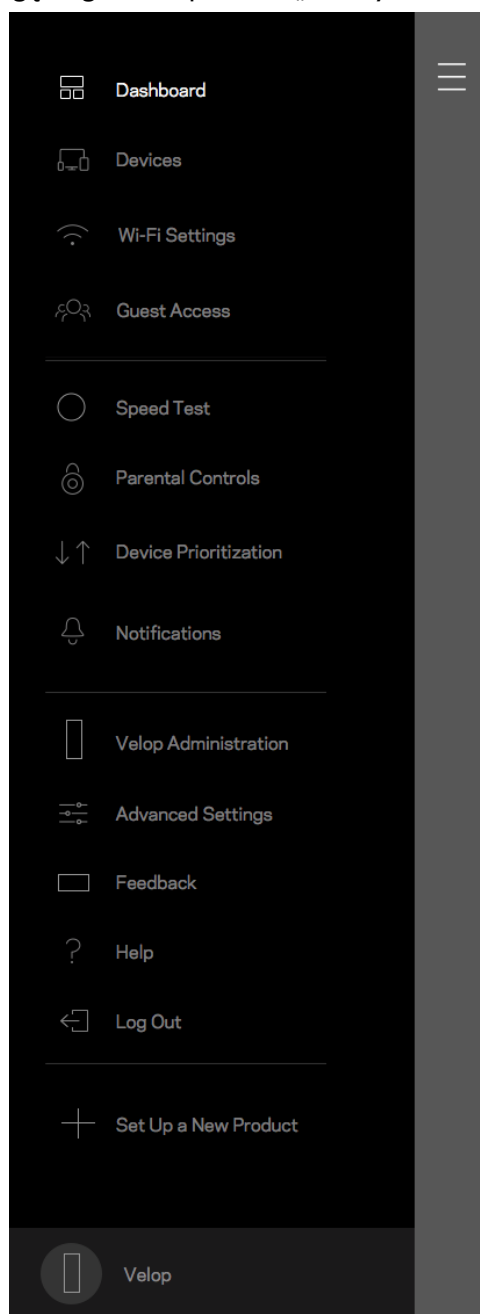

„Velop“ administratoriaus slaptažodis

Sąrankos metu sukūrėme saugų „Velop“ administratoriaus slaptažodį. Norėdami jį pakeisti, bakstelėkite „Velop“ administravimas ir *Pakeisti administratoriaus slaptažodį ir užuominą*.

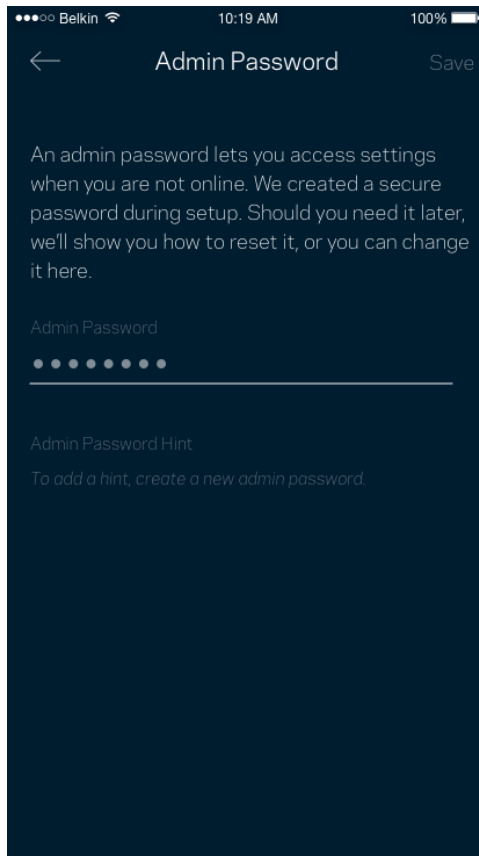

Norėdami užtikrinti „Velop“ sistemos saugumą, kam nors pakeitus administratoriaus slaptažodį, atsiųsime el. laišką.

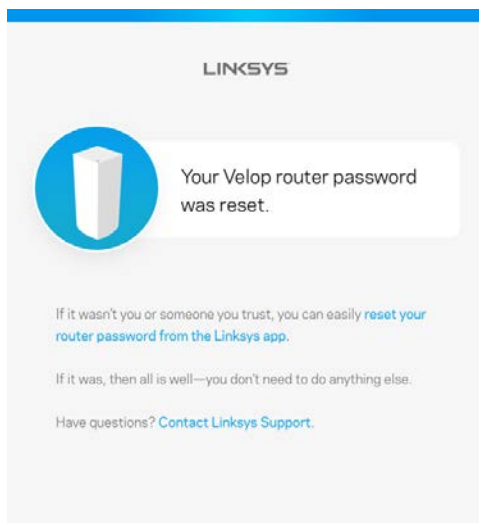

Gamyklinių nuostatų atkūrimas

Niekada neatkurkite „Velop“ gamyklinių nuostatų – tai labai sudėtingas procesas. Atkuriant gamyklines nuostatas, „Velop“ sistema grąžinama į būseną, buvusią ją išėmus iš dėžės, todėl turėsite iš naujo atlikti sąrankos procedūrą. Bus pašalintos visos sąrankos metu tinkintos nuostatos ir tokie dalykai, kaip „Wi-Fi“ pavadinimas, slaptažodžiai, saugos tipas. Visi belaidžio ryšio įrenginiai bus atjungti nuo „Wi-Fi“.

„Velop“ atkūrimas

- Kai jūsų tinklo mazgas prijungtas prie maitinimo ir įjungtas, palaikykite apačioje esantį atkūrimo mygtuką paspaustą. Tinklo mazgo viršuje esanti lemputė taptų raudonos spalvos ir užgestų impulsais. Neatleiskite mygtuko, kol lemputė neužgeso ir vėl netapo ryškiai raudonos spalvos.

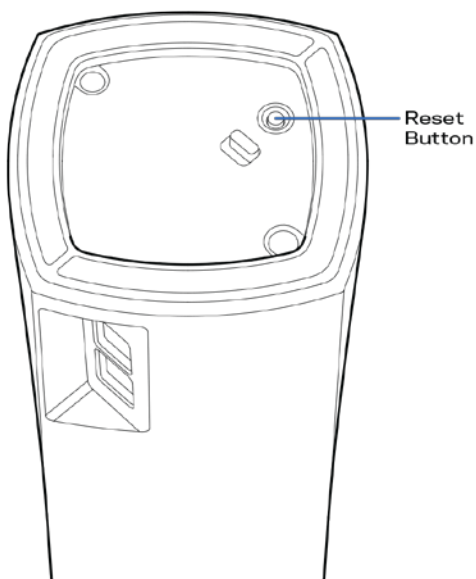

Pastaba. Jei „Velop“ sistemoje turite daugiau kaip vieną tinklo mazgą, gali reikėti atkurti jų gamyklines nuostatas. Tai galite padaryti atkurdami pagrindinį tinklo mazgą; visi kiti mazgai bus atkurti automatiškai.

Techniniai duomenys

„Linksys Velop“

Modelio pavadinimas	„Velop“
Modelio numeris	WHW01 / VLP01
Jungiklio prievado greitis	10 / 100 / 1000 Mbps
Radio dažnis	2,4 ir 5 GHz
Antenų skaičius	3
Prievadai	Maitinimo, etherneto
Mygtukai	Maitinimo, atkūrimo
Šviesos diodai	Vienas, kelių spalvų maitinimo ir būsenos lemputė
Saugos funkcijos	„WPA2-Personal“
Saugos kodo bitai	Iki 128 bitų kodavimas

Aplinkos duomenys

Matmenys	3,1 x 3,1 x 5,5 col. (78,74 x 78,74 x 139,7 mm)
Gaminio svoris	0,71 svar. (320 g)
Maitinimas	12 V, 1A
Sertifikavimas	FCC, IC, CE, „Wi-Fi“ (IEEE 802.11a/b/g/n/ac)
Veikimo temperatūra	32–104 °F (0–40 °C)
Laikymo temperatūra	–4–140 °F (–20–60 °C)
Veikimo aplinkos drėgnis	10–80 % santykinis drėgnis, be kondensato
Laikymo aplinkos drėgnis	5–90%, be kondensato

Pastabos:

teisinę, saugos informaciją ir garantiją rasite [Linksys.com/support/Velop](https://linksys.com/support/Velop).

Techniniai duomenys gali būti keičiami iš anksto nepranešus.

Didžiausias našumas siejamas su IEEE standarto 802.11 techniniais duomenimis. Faktinis veikimas gali skirtis, įskaitant mažesnį belaidžio tinklo pajėgumą, duomenų perdavimo greitį, diapazoną ir aprėptį. Veikimo rezultatus lemia daugybė veiksnių, sąlygų ir kintamųjų, įskaitant atstumą nuo prieigos taško, tinklo srauto apimtį, statybines medžiagas ir konstrukciją, naudojamą operacinę sistemą, naudojamų belaidžių gaminių derinį, trikdžius ir kitas neigiamas sąlygas.

Apsilankykite linksys.com/support/Velop ir gaukite apdovanojimą laimėjusią techninę pagalbą.

„BELKIN“, „LINKSYS“ ir daugelis gaminių pavadinimų ir logotipų yra „Belkin“ bendrovių grupės prekių ženklai. Minimi trečiųjų šalių prekių ženklai yra atitinkamų savininkų nuosavybė.

© 2018 m. „Belkin International, Inc.“ ir (arba) jos pavaldžios įmonės. Visos teisės saugomos.

LNKPG-00519, A00 perž.

LINKSYS[®]

Lietotāja
rokasgrāmata

Velop

WHW01/VLP01

Satura rādītājs

Pārskats par izstrādājumu	3
Priekšpuse/augšpuse	3
Aizmugure	4
Apakša	5
Kur atrast papildu palīdzību	6
Uzstādīšana	7
Kas Jums būs nepieciešams	8
Velop sistēmas iestatījumi	12
Piesakieties savā Linksys Smart Wi-Fi mākoņa kontā	12
Informācijas panelis	13
Ierīces	14
Lai skatītu vai mainītu detalizētu informāciju par ierīci	15
Wi-Fi iestatījumi	16
Īpaši iestatījumi	17
Ierīces savienošana ar WPS	18
Viesiem paredzētā piekļuve	19
Darbības ātruma pārbaude	20
"Vecāku" vadības rīki	21
Prioritātes piešķiršana ierīcei	22
Ziņojumi	23
Velop pārvaldība	24
Īpaši iestatījumi	26
Interneta iestatījumi	26
Pieslēgvietas iestatījumi	27
Mans konts	29
Palīdzība	30
Atsauksmes	31
Tieši izveidojiet savienojumu ar Velop	32
Velop administratora parole	33
Kā atjaunot rūpnīcas noklusējuma iestatījumus	34
Specifikācijas	35
Linksys Velop	35
Vide	35

Pārskats par izstrādājumu

Priekšpuse/augšpuse

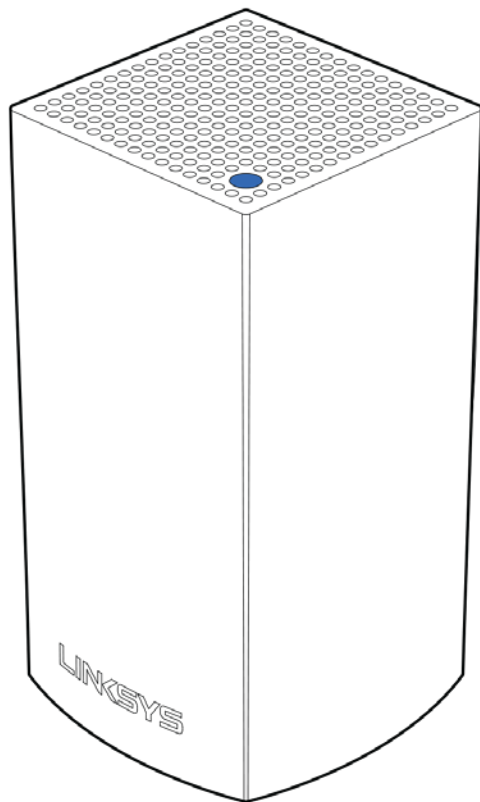

Jūsu mezgla augšpusē esošā gaisma norāda informāciju par mezgla darbību.

Gaismas apraksts	Statuss
Mirgojoša zila krāsa	Mezglis tiek palaists
Nemainīga zila krāsa	Mezglis darbojas ļoti labi
Mirgojoša violeta krāsa	Mezglis ir sapārots ar tālruni, lai veiktu iestatīšanu
Nemainīga violeta krāsa	Mezglis ir gatavs iestatīšanai
Mirgojoša sarkana krāsa	Mezglam ir pārtrūcis savienojums ar primāro mezglu
Nemainīga sarkana krāsa	Mezglam ir pārtrūcis savienojums ar internetu
Nemainīgi dzeltena krāsa	Mezglis atrodas pārmērīgi tālu no cita mezgla, kas savienots ar Jūsu Velop sistēmu

Aizmugure

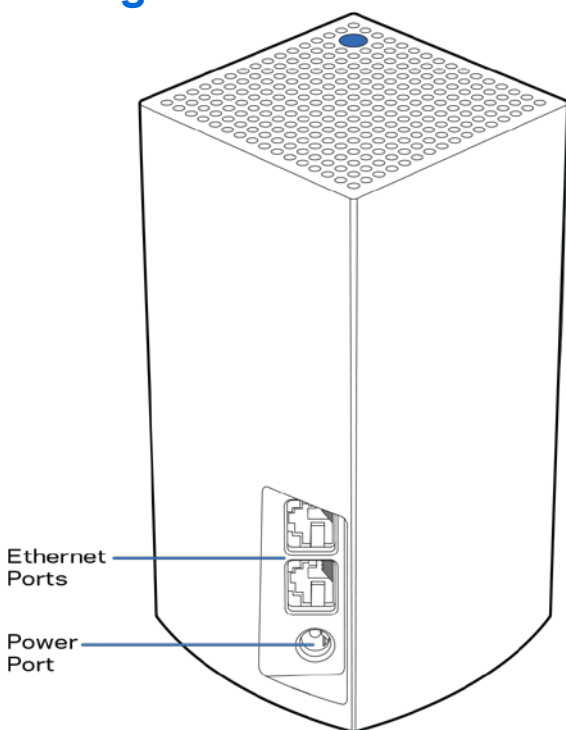

Ethernet pieslēgvieta— Izveidojiet savienojumu ar citām vada savienojuma ierīcēm tīklā, izmantojot Ethernet kabeļus. Viens mezgls Velop sistēmā ir jāsavieno ar modemu vai modema maršrutētāju. Mezgli zina, vai tie ir pievienoti modemam, vai klienta ierīcei.

Piezīme—Lai veikspēja būtu vislabākā, Ethernet pieslēgvieta lietojiet CAT5e vai augstākas kategorijas kabeli.

Ieslēgšanas/restartēšanas pieslēgvieta—Šajā pieslēgvieta pievienojiet iekļauto maiņstrāvas adapteru.

Apakša

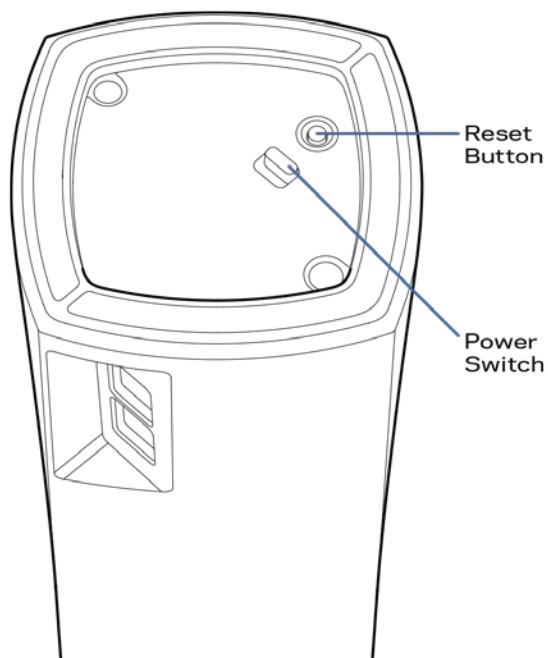

Atiestatīšanas poga—Lai mezglam atiestatītu rūpnīcas iestatījumus, nospiediet un turiet nospiektu, līdz mezglā augšpusē esošā lampiņa kļūst sarkana, nodziest un atkārtoti mirgo sarkanā krāsā.

Izslēgšanas/restartēšanas slēdzis—Nospiediet | (ieslēgt), lai ieslēgtu mezglu.

Palīdzība

Kur atrast papildu palīdzību

- Linksys.com/support/Velop
- Linksys lietojumprogrammas palīdzība (palaidiet lietojumprogrammu un galvenajā navigācijas izvēlnē noklikšķiniet uz vienuma *Palīdzība*)

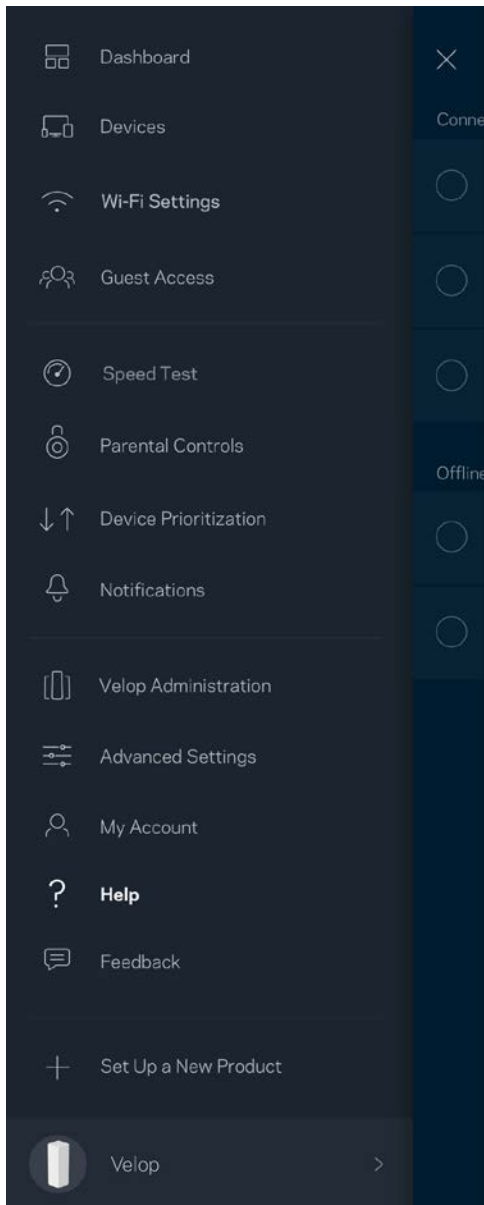

Piezīme—Šajā izstrādājumā izmantotās trešo personu programmatūras licences un paziņojumi ir aplūkoti šeit: <http://support.linksys.com/en-us/license>. Jautājumu vai GPL avota kodu pieprasījumu gadījumā, lūdzu, sazinieties ar <http://support.linksys.com/en-us/gplcodecenter>.

Uzstādīšana

Lejupielādējiet Linksys lietojumprogrammu. Lai uzstādītu Velop, Jums nepieciešama šī lietojumprogramma.

Jūsu ierīcē atveriet lietojumprogrammu veikalu un meklējiet Linksys.



Instalējiet lietojumprogrammu, atveriet to un izpildiet instrukcijas.

Piezīme— Pirms lejupielādes pārliedzinieties, ka lietojumprogramma ir izmantojama jūsu Apple iOS vai Android OS versijai.

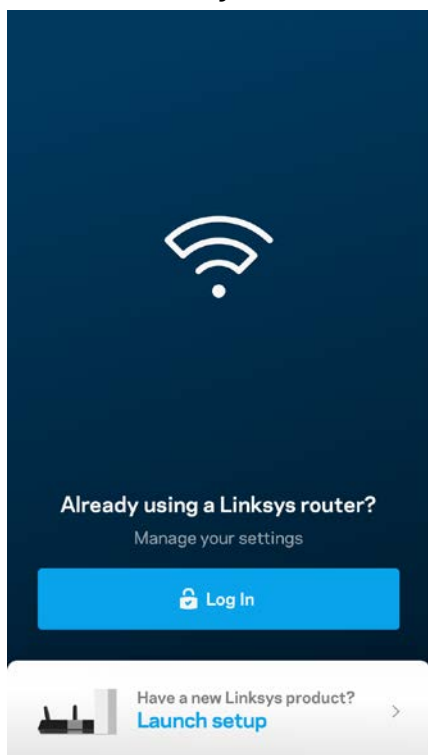

Iestatīšanas laikā Jūs izveidosiet Linksys Smart Wi-Fi kontu, lai no jebkuras vietas ar interneta savienojumu ar lietojumprogrammu varat skatīt un mainīt Jūsu Velop sistēmas iestatījumus.

Tā ir viena no lietām, ko varat darīt ar Linksys Smart Wi-Fi:

- nomainīt savu Wi-Fi nosaukumu un paroli;
- viesim izveidot piekļuvi;
- ar WPS savienot ierīces ar Wi-Fi;
- bloķēt internetu, izmantojot vecāku kontroli;
- jūsu Interneta tīkla savienojuma ātruma pārbaude.

Piezīme—*iestatīšanas laikā mēs nosūtīsim apstiprinājuma e-pastu. No mājas tīkla noklikšķiniet uz e-pastā esošās saites.*

Jums ir tikai jāsavieno strāvas un Ethernet kabelis, lietojumprogrammas bāzes iestatījumu process paveiks pārējo. Pēc savienojuma izveides, izveidojiet lietojumprogrammu, lai personalizētu savu Wi-Fi, piešķirot tam nosaukumu un paroli. Jūs varat arī mezgliem piešķirt nosaukumus, pamatojoties uz to atrašanās vietu, lai ja retā gadījumā Jums nepieciešams to atrast, mezglu būtu iespējams identificēt.

Kas Jums būs nepieciešams

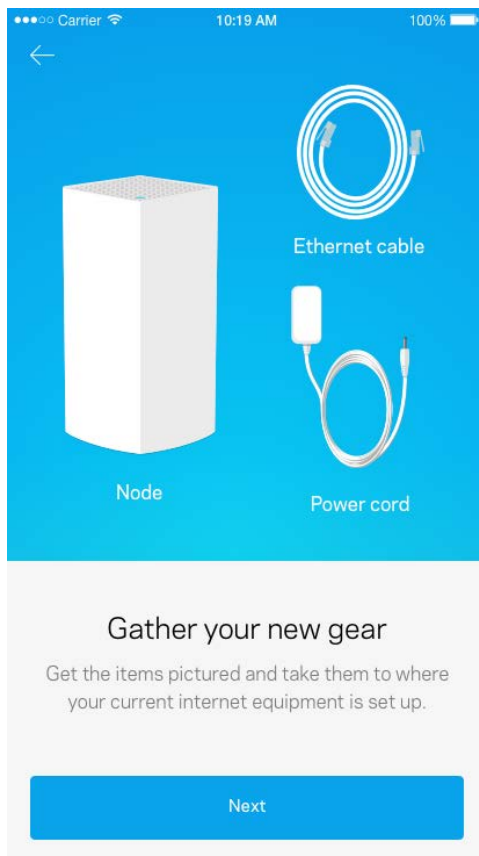

Jūsu modema vai modema maršrutētāja tuvumā atrodiet strāvas avotu. Savienojiet to ar savu pirmo mezglu.

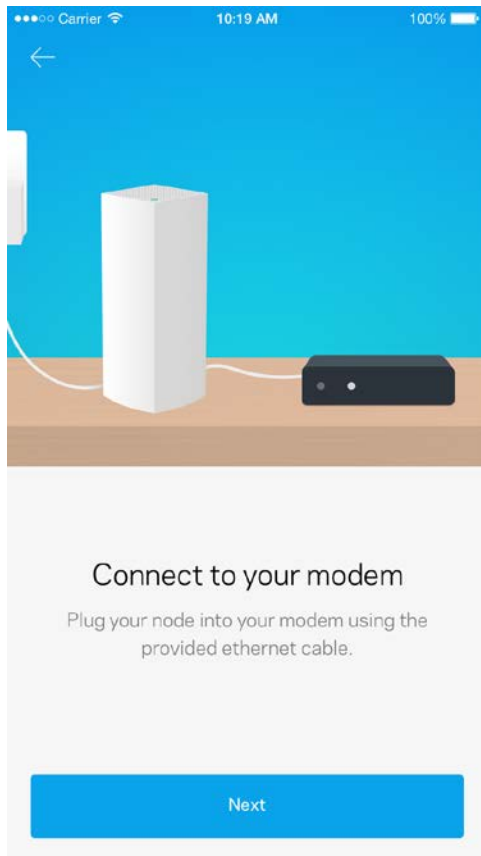

Ja Jums ir vairāk kā viens mezgls, tos var iestatīt jebkur, cita darba mezgla diapazonā. Ar modemu vai modema maršrutētāju ar varu jāsavieno tikai viens mezgls. Neiztraucieties, lietojumprogramma Jums palīdzēs novietot Jūsu mezglus.

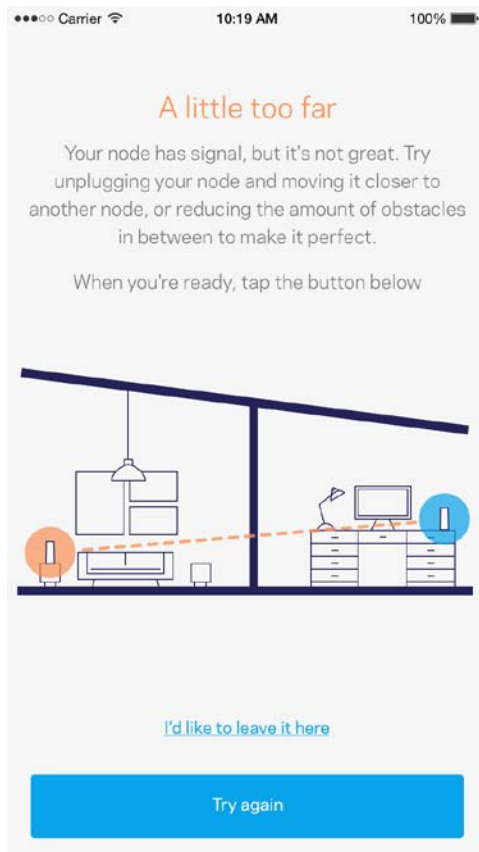

Izdrukājiet šo lapu, tad tabulā atsauces nolūkiem reģistrējiet savus Wi-Fi un konta iestatījumus.

Piezīmes glabājiet drošā vietā.

Wi-Fi nosaukums	
Wi-Fi parole	
Administratora parole	
Viesa tīkla nosaukums	
Viesa tīkla parole	
Linksys Smart Wi-Fi lietotājvārds	
Linksys Smart Wi-Fi parole	

Velop sistēmas iestatījumi

Ar Linksys lietojumprogrammu varat skatīt vai mainīt Velop sistēmas iestatījumus, lai Jūsu Wi-Fi būtu drošāks vai strādātu labāk ar ierīci vai spēli. Ja Jums ir interneta savienojums, iestatījumiem varat piekļūt no jebkuras vietas pasaulē, bet, ja neesat tiešsaistē, Velop sistēmai varat piekļūt arī tieši no mājas tīkla.

Piesakieties savā Linksys Smart Wi-Fi mākoņa kontā

1. Atveriet Linksys lietojumprogrammu.

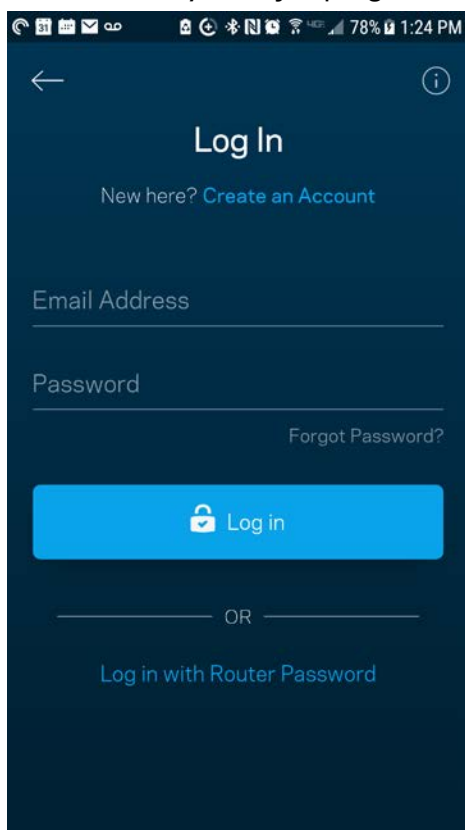

2. Ievadiet e-pasta adresi, kuru lietojāt sava konta izveidošanā.
3. Ievadiet sava konta paroli.
4. Pieskarieties vienamam **Pieteikties**.

Informācijas panelis

Informācijas panelis ir Jūsu Wi-Fi momentuzņēmums. Apskatiet cik daudz ierīces ir savienotas ar jūsu Velop sistēmu. Kopīgojiet Wi-Fi paroli un viesiem atļaujiet piekļūt Jūsu Wi-Fi. Informācijas panelī vēl iespējams redzēt vai kādai no ierīcēm ir vecāku kontrole vai piešķirta prioritāra Wi-Fi piekļuve.

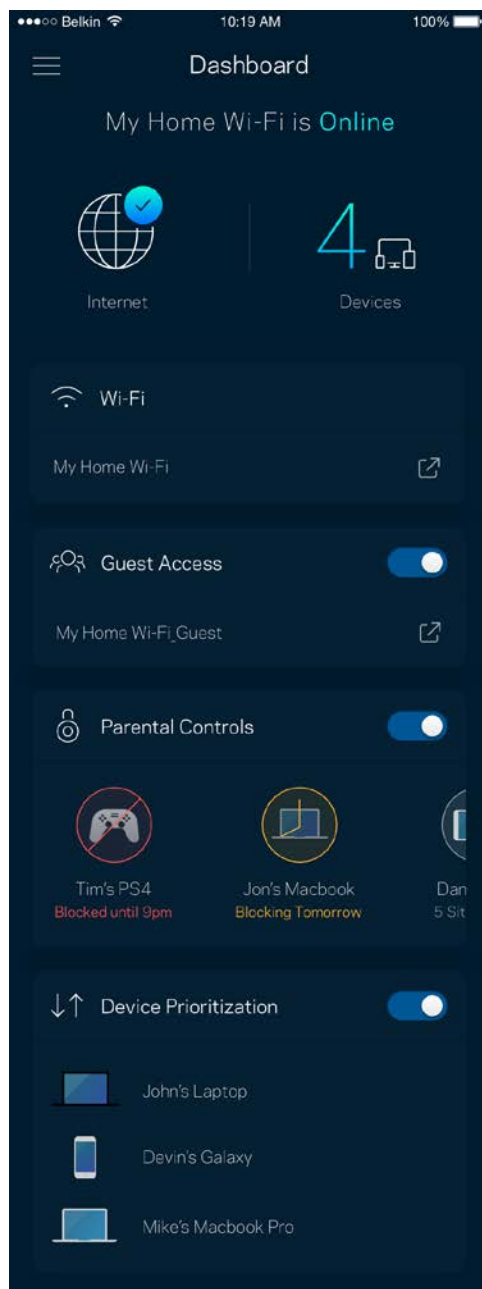
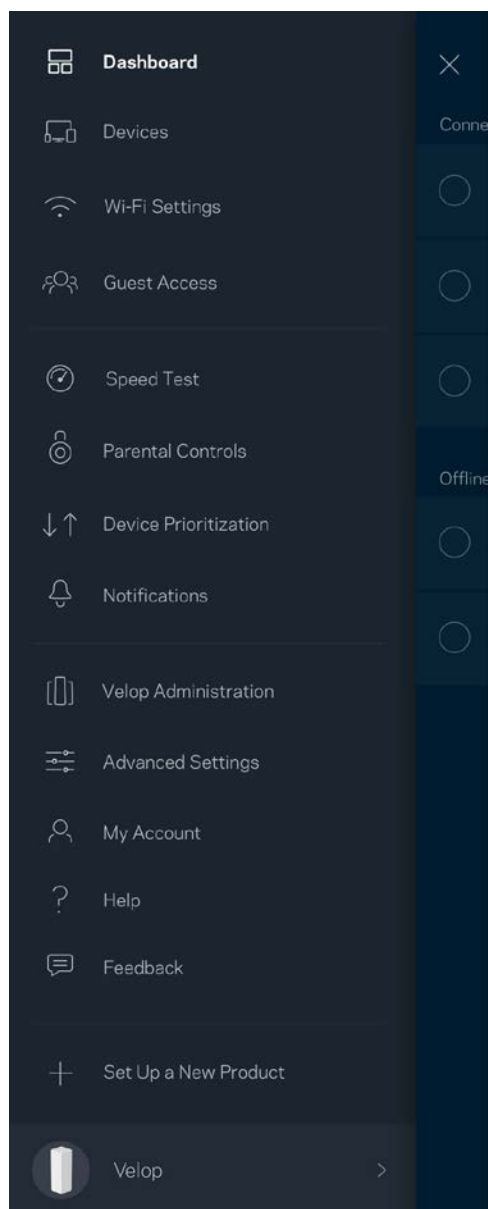

Ierīces

Skatiet un mainiet detalizētu informāciju visām ierīcēm, kas savienotas ar Jūsu Wi-Fi. Jūs varat pārskatīt ierīces savā galvenajā tīklā un viesu tīklā vai pārlūkot informāciju par katru ierīci.

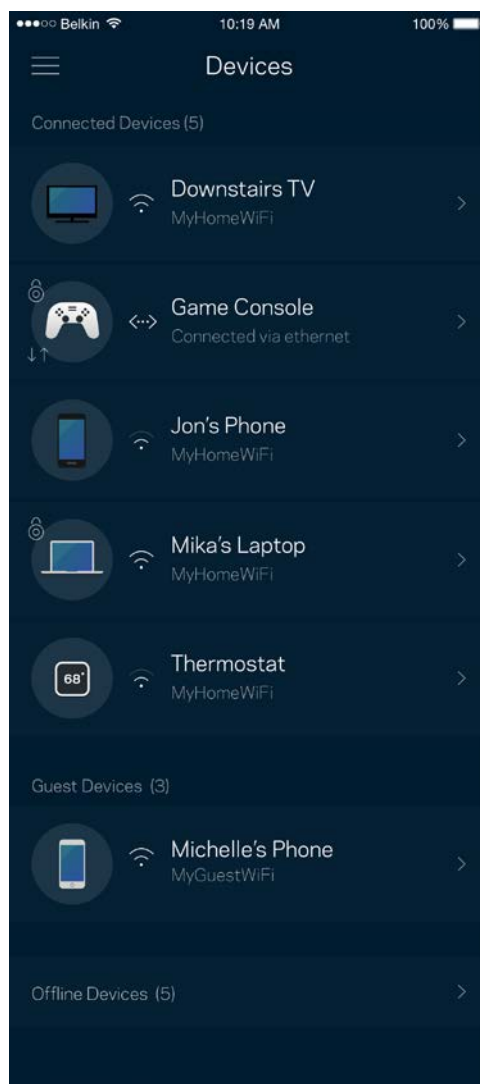
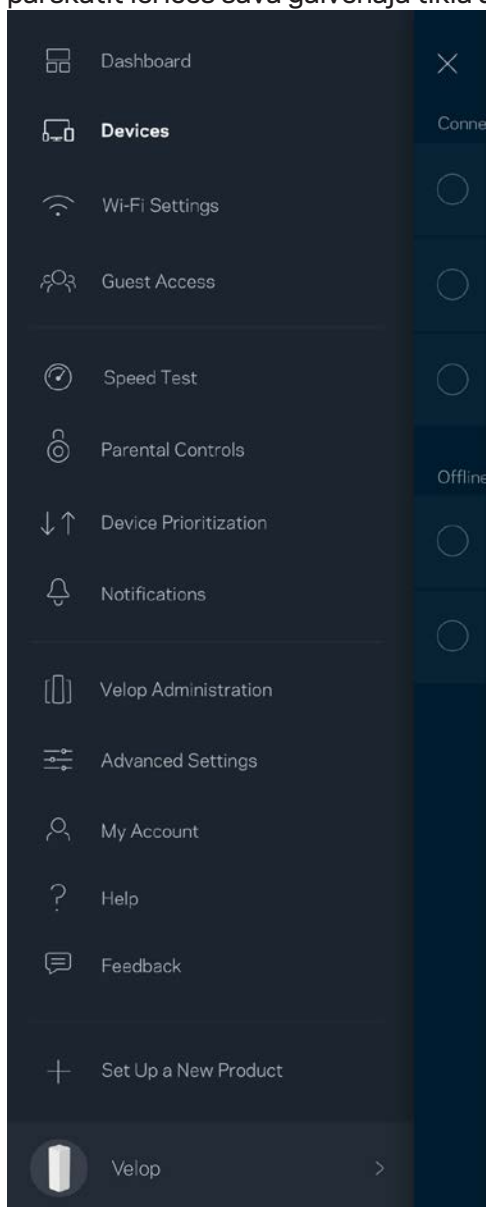

Lai skatītu vai mainītu detalizētu informāciju par ierīci

Ekrānā ierīces varat rediģēt ierīču nosaukumus un mainīt ierīces ikonas. Vēl iespējams ierīcēm piešķirt prioritātes, iestatīt vecāku vadību un skatīt detalizētu informāciju par Wi-Fi. Pieskarieties jebkurai ierīcei, lai skatītu detalizētu informāciju par tām.

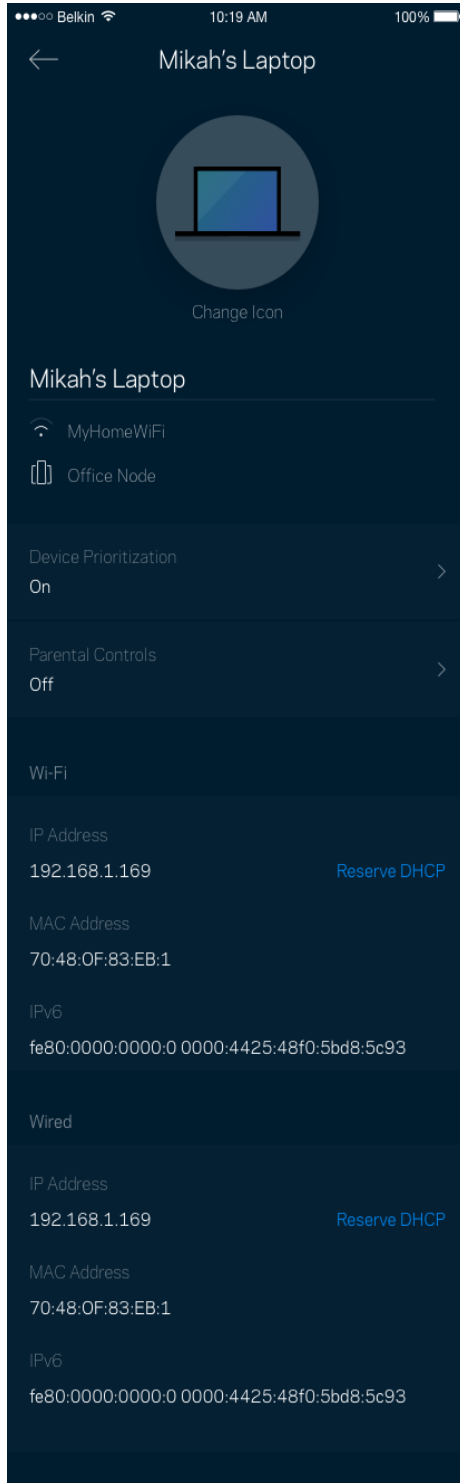

Wi-Fi iestatījumi

Izmantojot Wi-Fi Protected Setup™, skatiet vai mainiet Jūsu Wi-Fi nosaukumu un paroli, kā arī savienojiet ierīces.

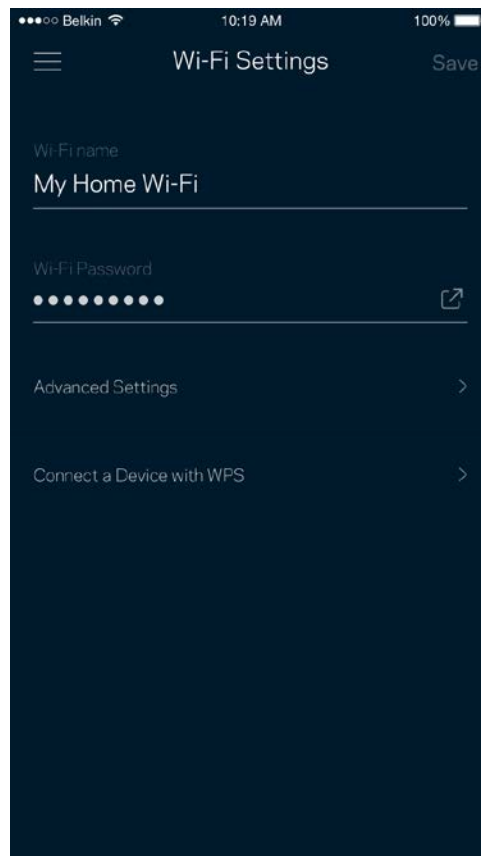
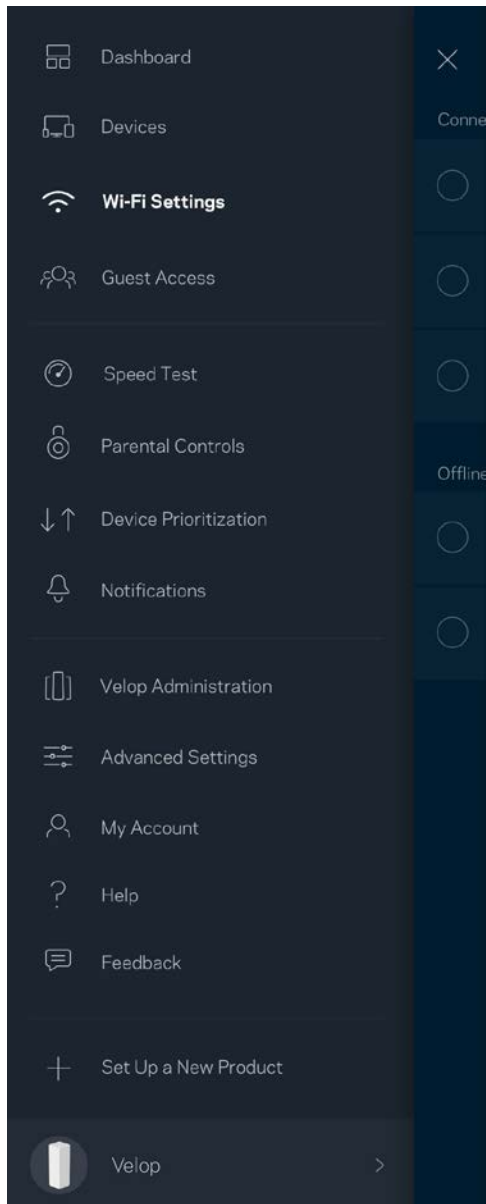

Īpaši iestatījumi

Īpaši lietotāji var mainīt noklusējuma drošības tipu un Wi-Fi režīmu. Nemainiet tos, ja vien Jums nav liela pieredze darbā ar Wi-Fi tīkliem. Kanālu meklētājs meklēs visvairāk atvērtos Wi-Fi kanālus Jūsu zonā, lai nodrošinātu, ka Jūsu Velop sistēmai būs vislabākā veiktspēja. Ja Jūsu Velop sistēmā ir vairāk kā viens mezgls, kanālu meklētājs katram mezglam atradīs labāko kanālu.

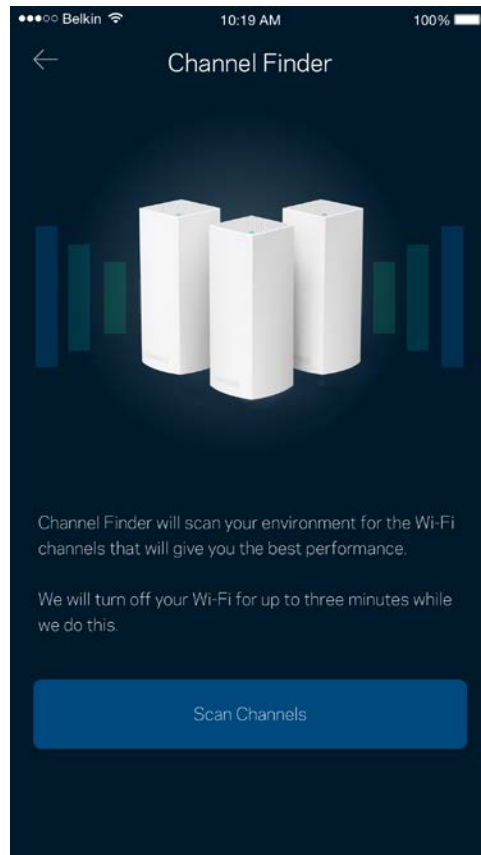
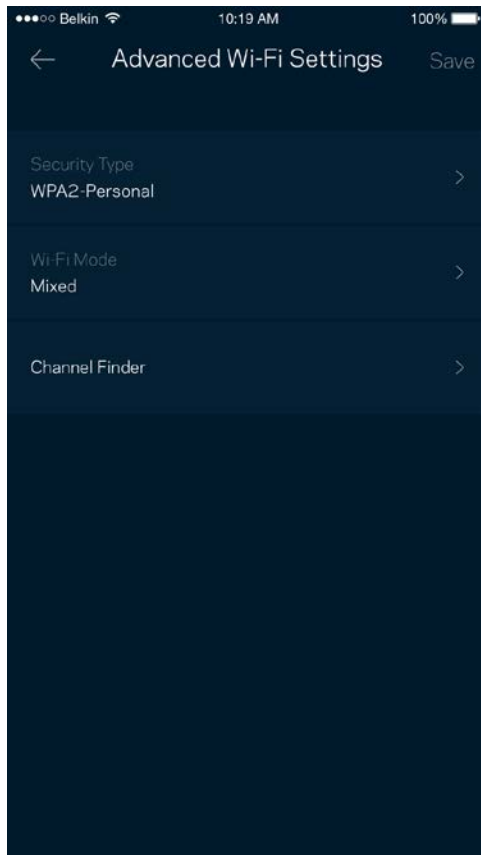

Ierīces savienošana ar WPS

Wi-Fi Protected Setup ļaus ar Jūsu Wi-Fi viegli savienot bezvadu ierīces, manuāli neievadot drošības iestatījumus.

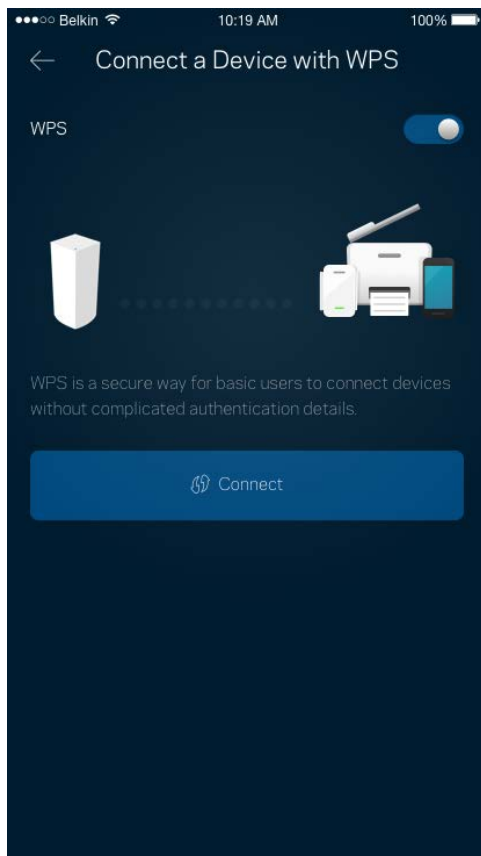

Viesiem paredzētā piekļuve

Lai viesiem ļautu nonākt tiešsaistē, vienlaicīgi ierobežojot viņu piekļuvi citiem ar Wi-Fi savienotajiem resursiem, izmantojiet opciju Guest Access. Paroli varat nosūtīt kā īsziņu vai e-pastu.

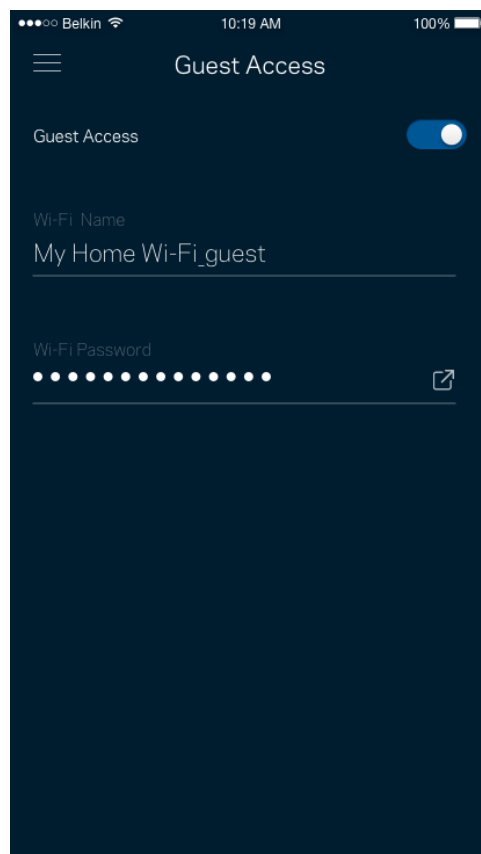
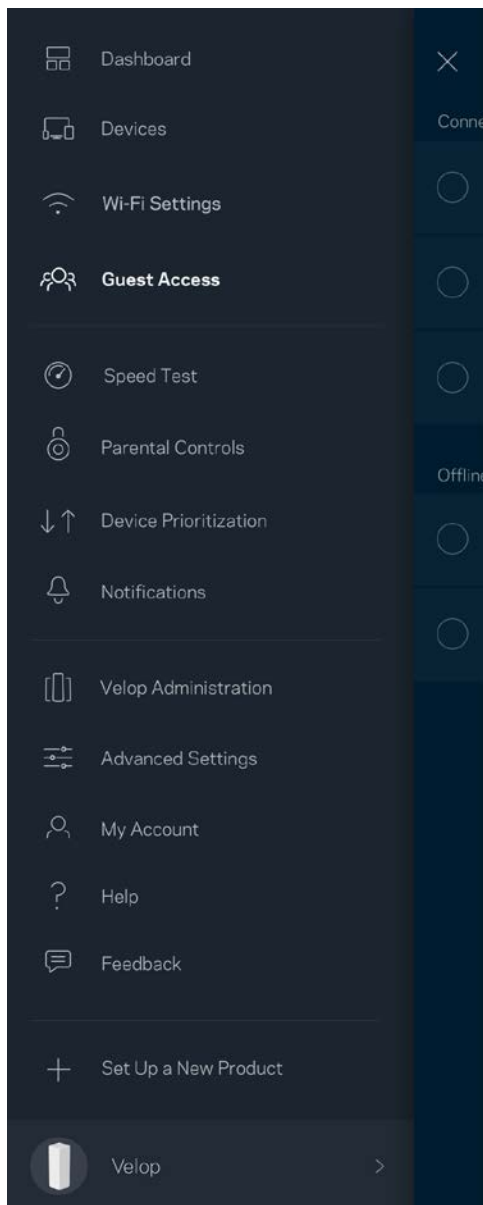

Darbības ātruma pārbaude

Palaidiet ātruma testu, lai pārlicinātos, ka saņemtais ātrums atbilst tam par kādu Jūs maksājiet. Ātruma tests palīdz ierīcēm piešķirt prioritātes, jo rezultāti nosaka kā Wi-Fi tiek sadalīts starp ierīcēm, kam piešķirta prioritāte.

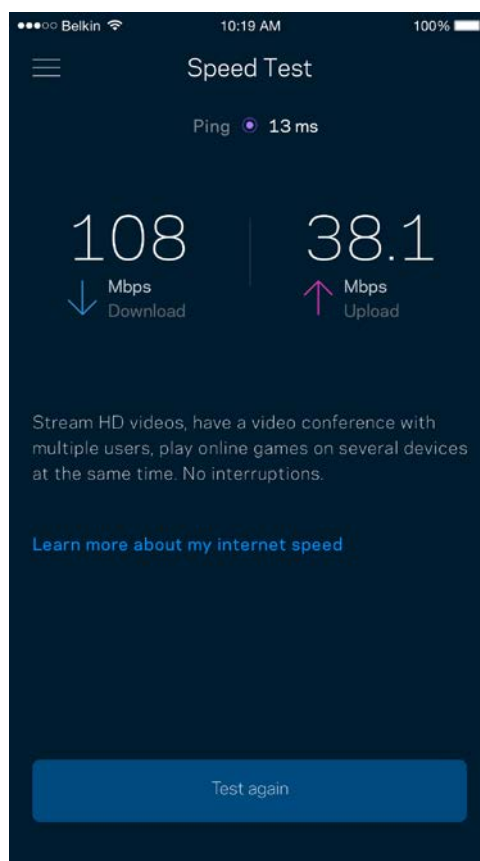
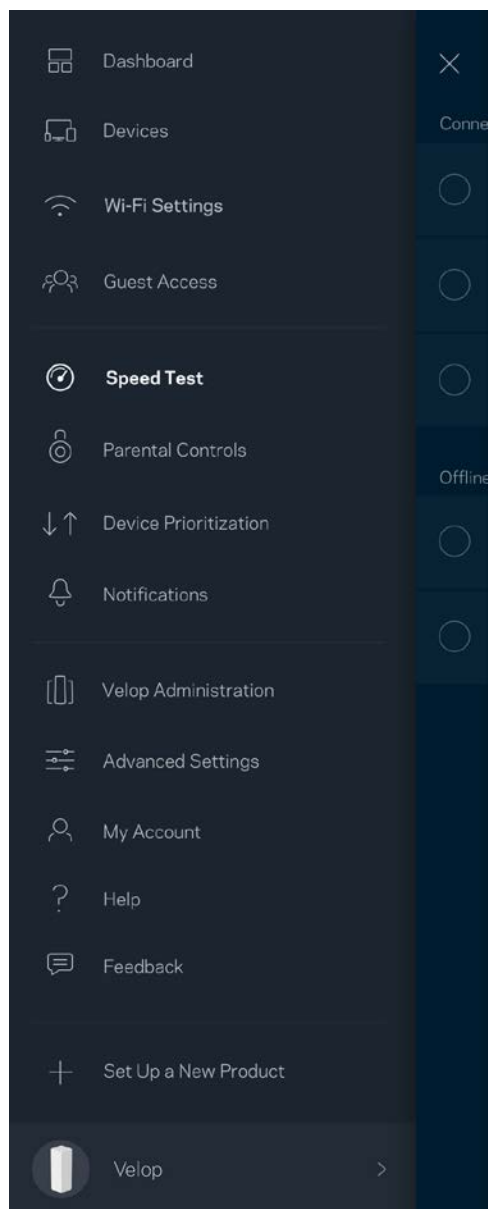

- **Lejupielādes ātrums** ir ātrums ar kādu interneta saturs tiek pārsūtīts uz Jūsu Velop sistēmu.
- **Augšupielādes ātrums** ir ātrums ar kādu varat internetā augšupielādēt saturu.

Piezīme—Interneta savienojuma ātrumus nosaka vairāki faktori, tostarp ISP konta veids, vietējais un pasaules interneta trafiks, kā arī ierīču skaits Jūsu mājās, kas kopīgo interneta savienojumu.

"Vecāku" vadības rīki

Vecāku kontrole ļauj kontrolēt kad Jūsu bērni ir tiešsaistē un ko viņi tur dara. Bloķējiet interneta piekļuvi konkrētām ierīcēm vai bloķējiet noteiktas interneta vietas.

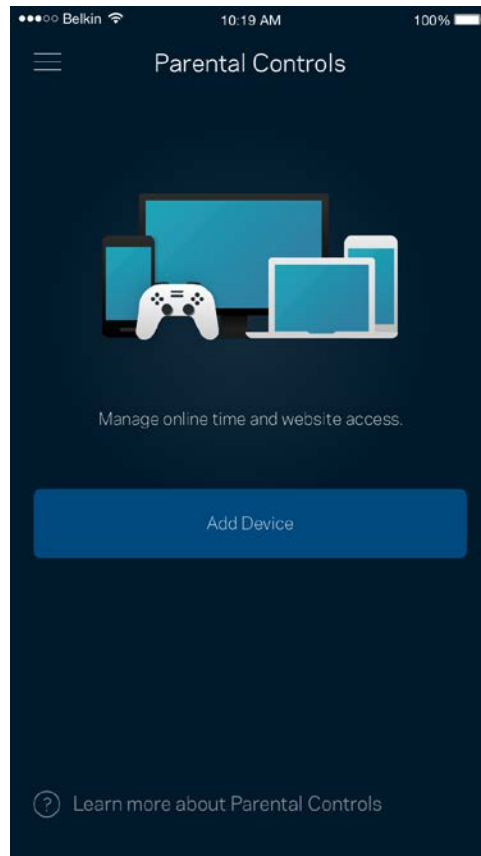
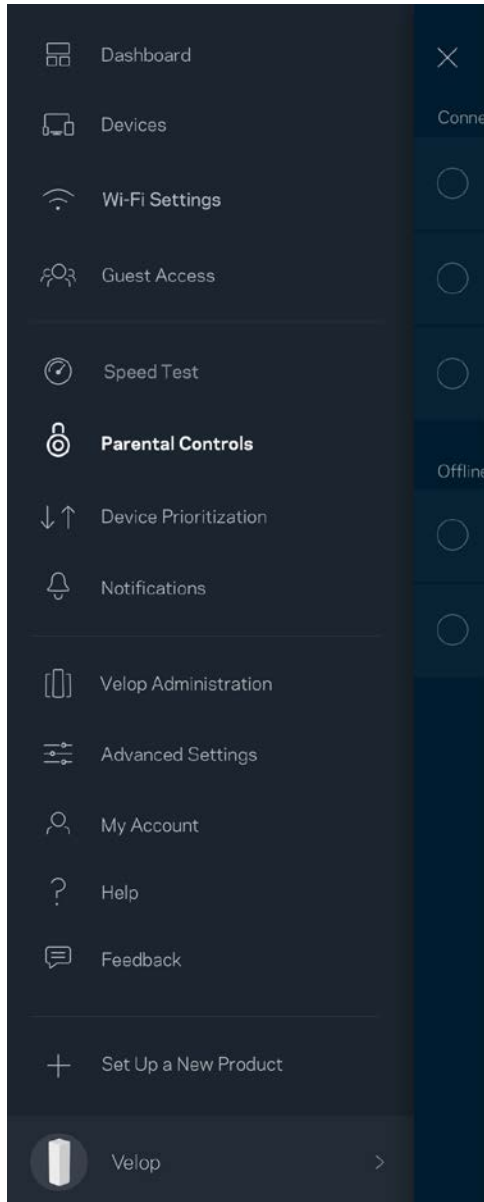

Prioritātes piešķiršana ierīcei

Izvēlaties līdz trim ierīcēm kam piešķirt prioritāru Jūsu interneta savienojuma lietošanu. Šīm ierīcēm, savienotām ar vadu un/vai bezvadu, kad tiks izveidots savienojums, vienmēr būs labākā piekļuve. Velop palaiž ātruma testu, lai noteiktu kā starp ierīcēm, kam piešķirta prioritāte, vislabāk sadalīt Wi-Fi. Citas ierīces kopīgos pāri palikušo noslodzi. Informācijas panelī būs redzamas ierīces, kam piešķirta prioritāte.

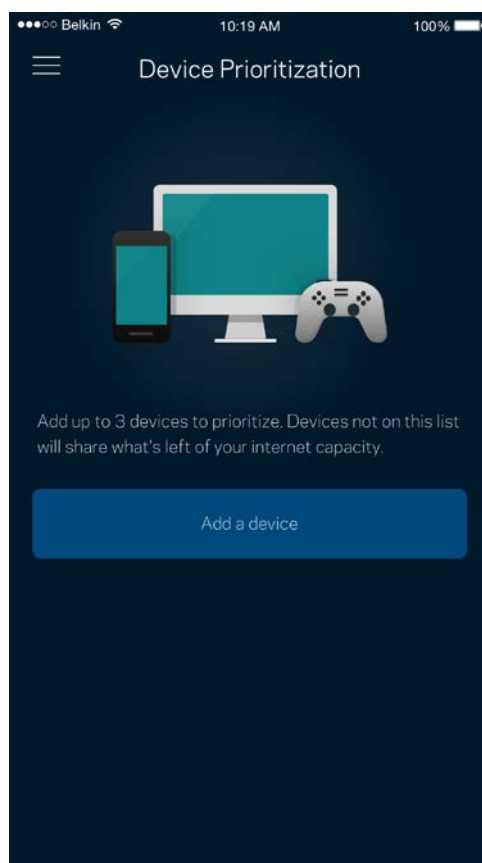
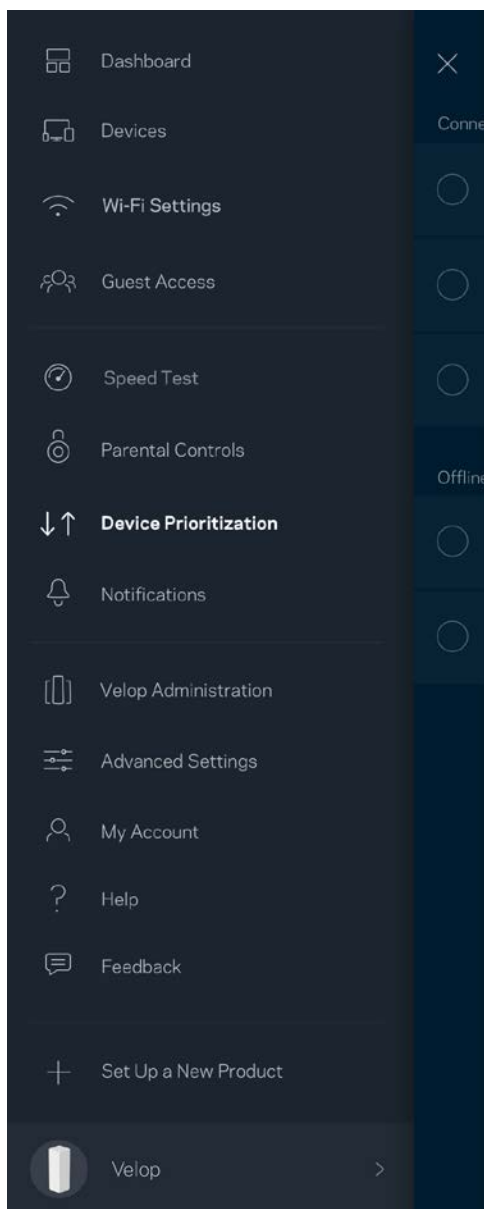

Ziņojumi

Velop var ziņot, kad Jūsu sistēmas mezgli ir bezsaistē. Vēl varat lūgt Velop, lai Jūs brīdina, kad ar Ethernet kabeli mezgls tiek savienots ar citu kabeli un ir gatavs iestatīšanai. Mobilās ierīces iestatījumos jāieslēdz ziņojumi, lai Velop varētu Jums ziņot.

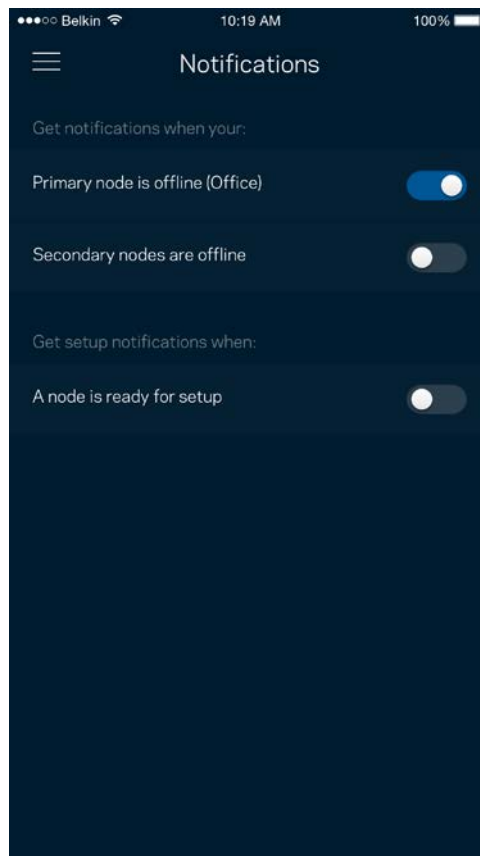
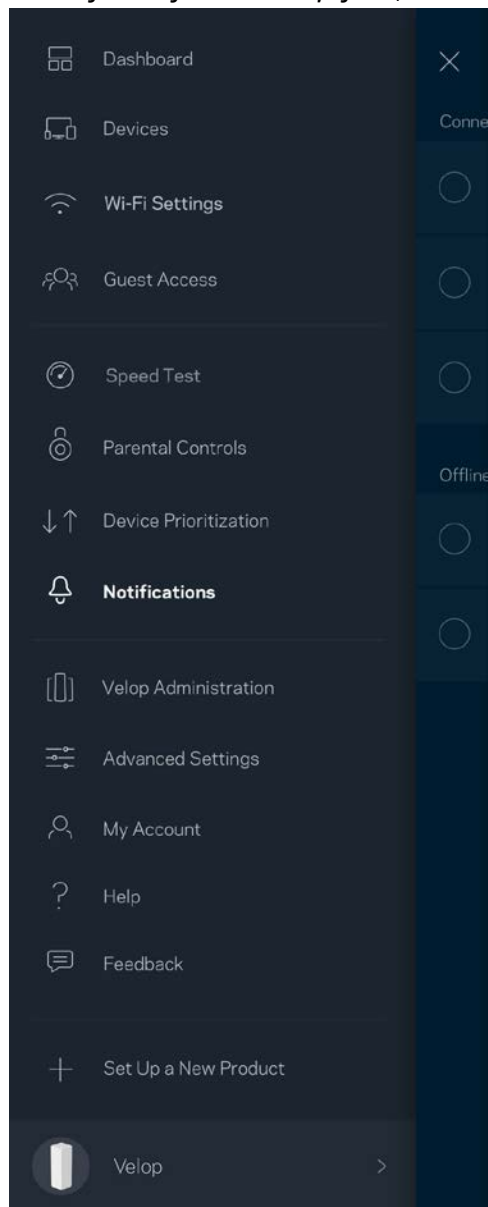

Velop pārvaldība

Lietojiet Velop pārvaldības ekrānu, lai mainītu administratora paroli un padomus, kā arī visiem Jūsu Wi-Fi tīklā esošajiem mezgliem mainītu dažādus identifikatorus (modeļa numuru, sērijas numuru un detalizētu informāciju par IP).

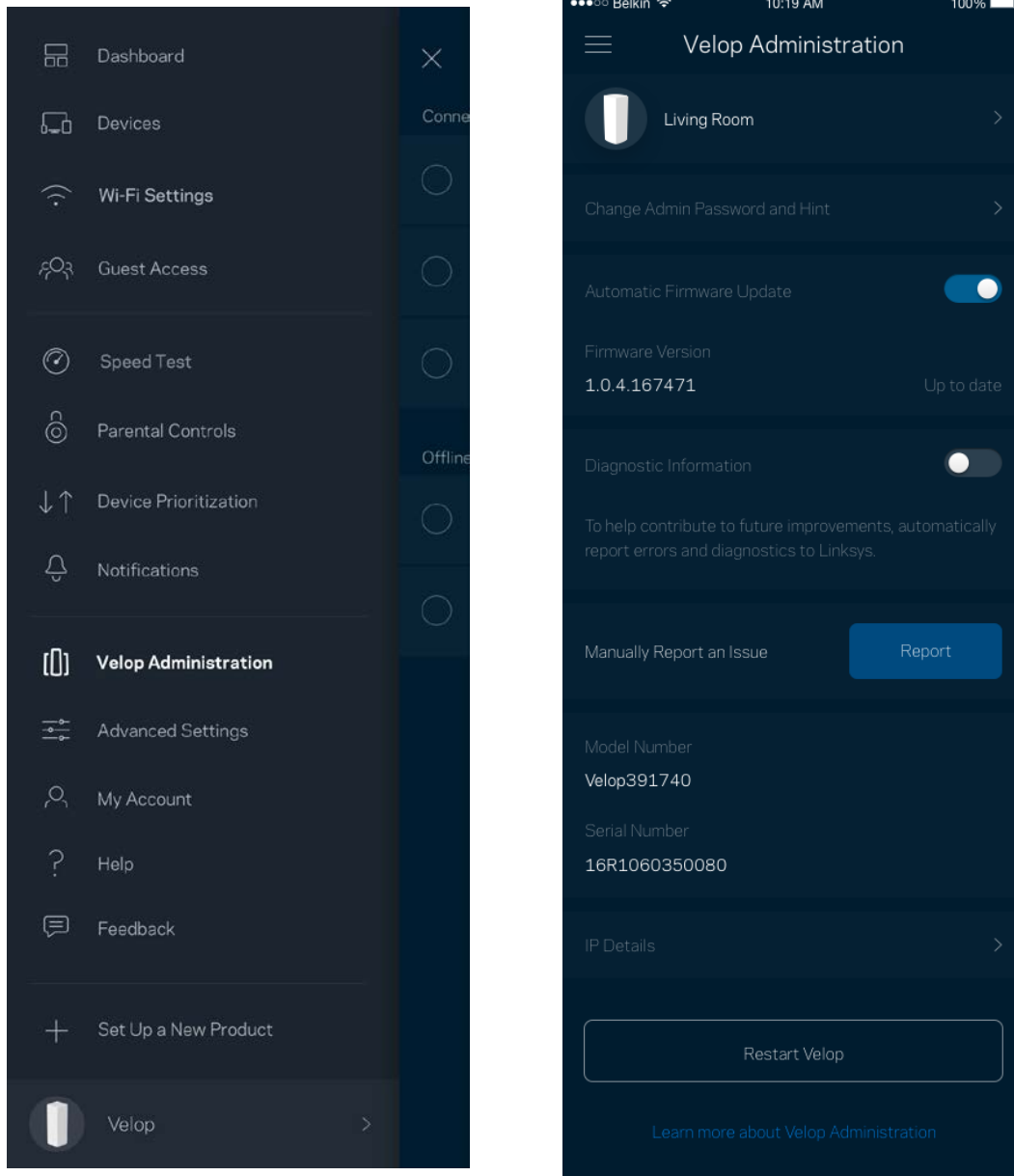

Piekrīti, lai Linksys automātiski ziņotu par atteici un turpinātu uzlabot Wi-Fi pieredzi. Varat arī manuāli ziņot Linksys par konkrētiem traucējumiem.

Tālāk norādītā informācija tiks nosūtīta kopā ar Jūsu traucējuma aprakstu.

<ul style="list-style-type: none">• Lietojumprogrammas versija	<ul style="list-style-type: none">• Pieteikšanās veids (<i>mākonis: rādīt saistīto e-pasta adresi, vietējais: attēlot "Velop administrators"</i>)
<ul style="list-style-type: none">• Ierīces modelis	<ul style="list-style-type: none">• WAN savienojuma veids (attēlot <i>Wi-Fi vai Ethernet</i>)
<ul style="list-style-type: none">• Ierīces OS versija	<ul style="list-style-type: none">• Laiks: datums(<i>mēn./diena/gads, laiks, laika zona</i>)

Īpaši iestatījumi

Interneta iestatījumi

Varat izvēlēties kā Jūsu Velop sistēma izveido savienojumu ar internetu. Noklusējuma iestatījums ir *Automātiska konfigurācijā – DHCP*. Citi savienojuma veidi ir atkarīgi no Jūsu interneta pakalpojumu sniedzēja vai kā Jūs plānojat izmantot savu Velop sistēmu. Īpaši lietotāji var lietot *Papildu iestatījumus*, lai klonētu MAC adreses un iestatītu MTU (maksimālo pārsūtīšanas vienumu).

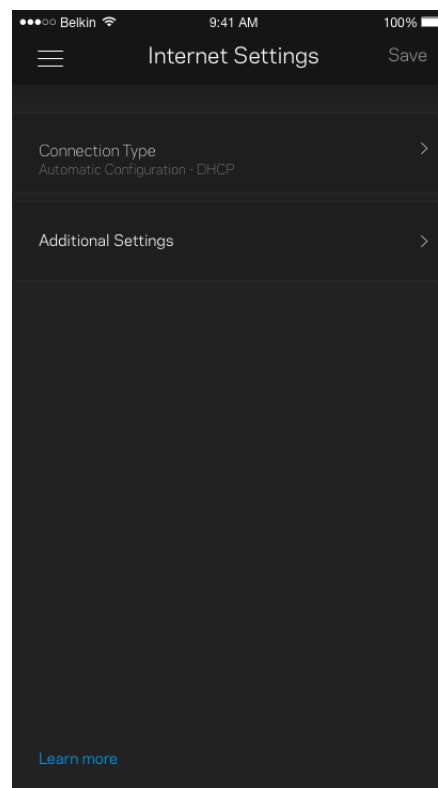
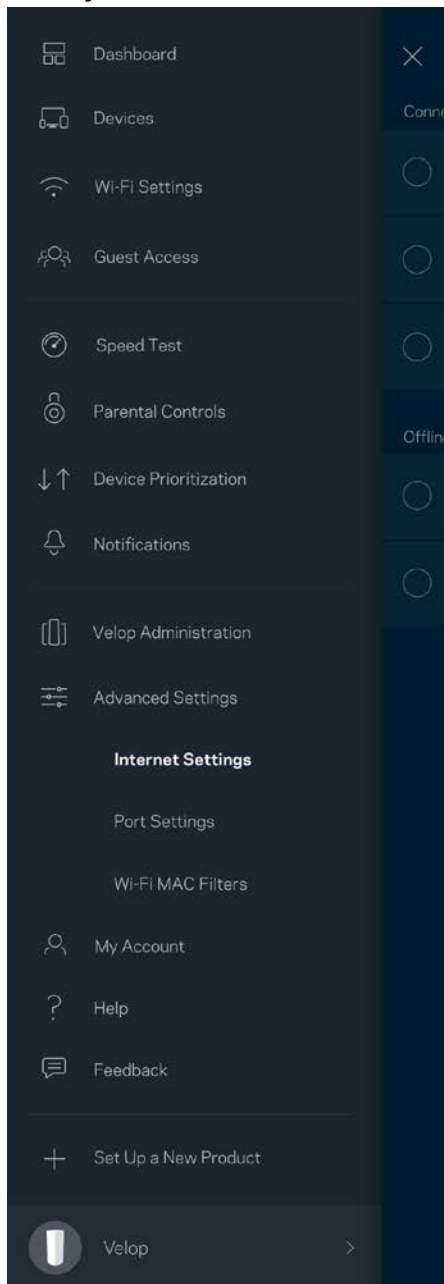

Pieslēgvieta iestatījumi

Pieslēgvieta pārsūtīšana—vienai pieslēgvietai, vairākām pieslēgvietai vai pieslēgvieta diapazonam—nosūta konkrētas pieslēgvieta vai konkrētas ierīces pieslēgvieta, vai Jūsu Wi-Fi pieslēgvieta ienākošo trafiku. Ierosinot pieslēgvieta diapazonu, Velop novēro noteiktu pieslēgvieta numuru izejošos datus. Velop atceras datus pieprasījušās ierīces IP adresi, lai, sūtot pieprasītos datus atpakaļ, tos nosūtītu uz pareizo ierīci.

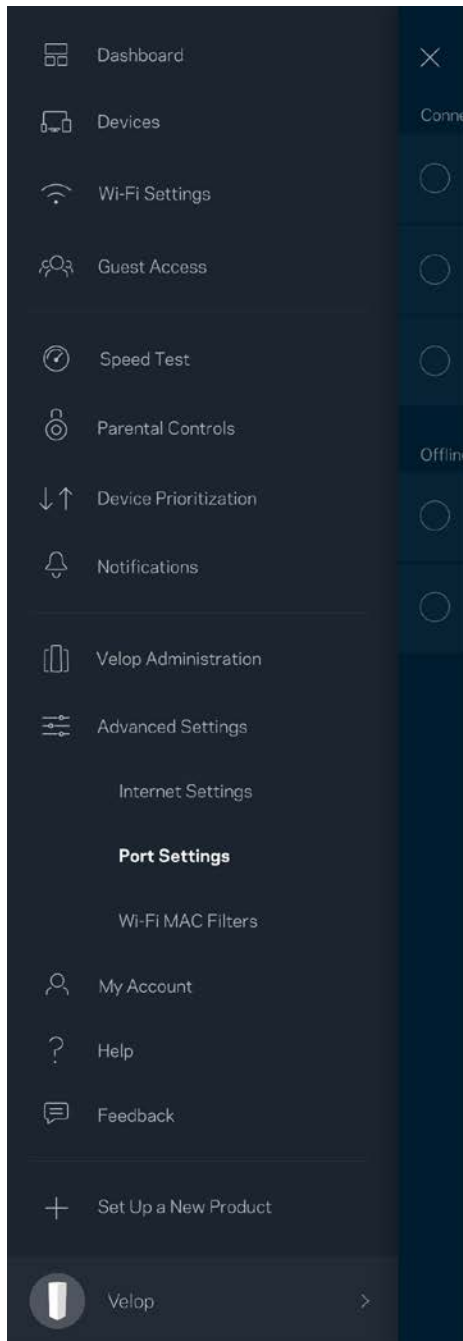

Wi-Fi MAC filtri

Katrai tīkla ierīcei ir unikāla 12 ciparu MAC (mēdiju piekļuves kontroles) adrese. Varat izveidot sarakstu ar MAC adresēm, tad šīm ierīcēm atļaut vai aizliegt piekļuvi Jūsu Wi-Fi.

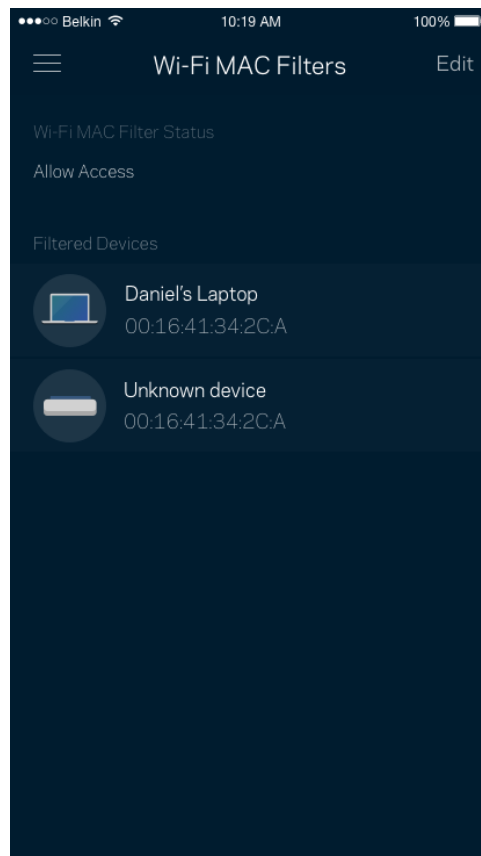
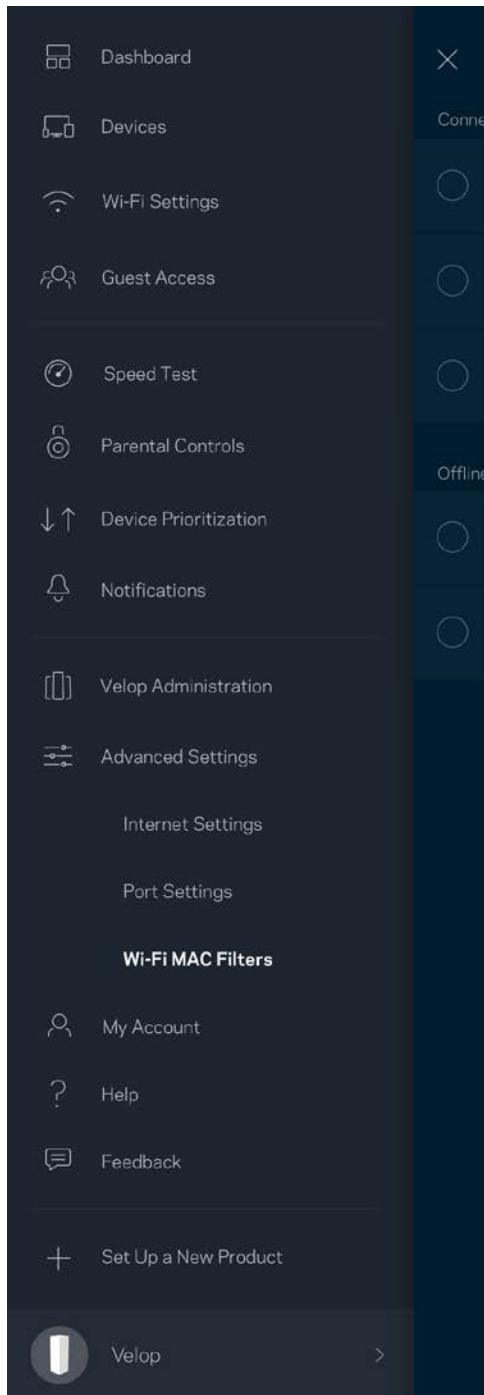

Mans kots

Nomainiet savu Linksys kots paroli un piekrītiēt saņemt jaunākos jaunumus un piedāvājumus no Linksys.

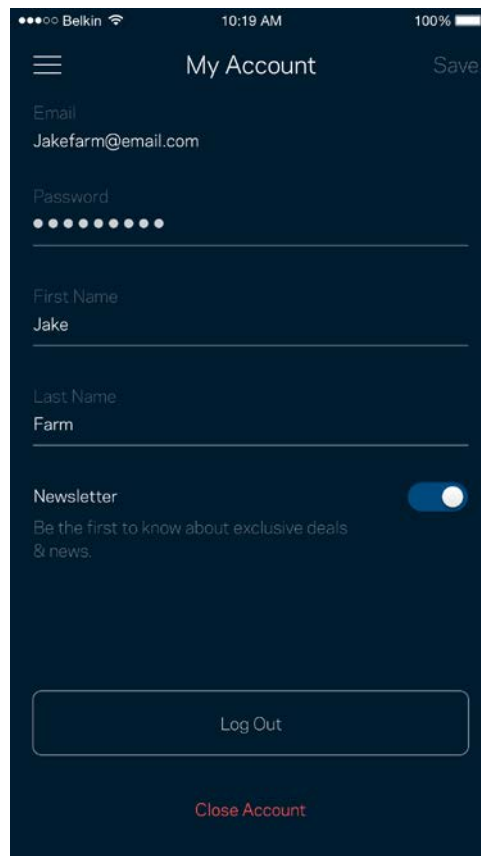
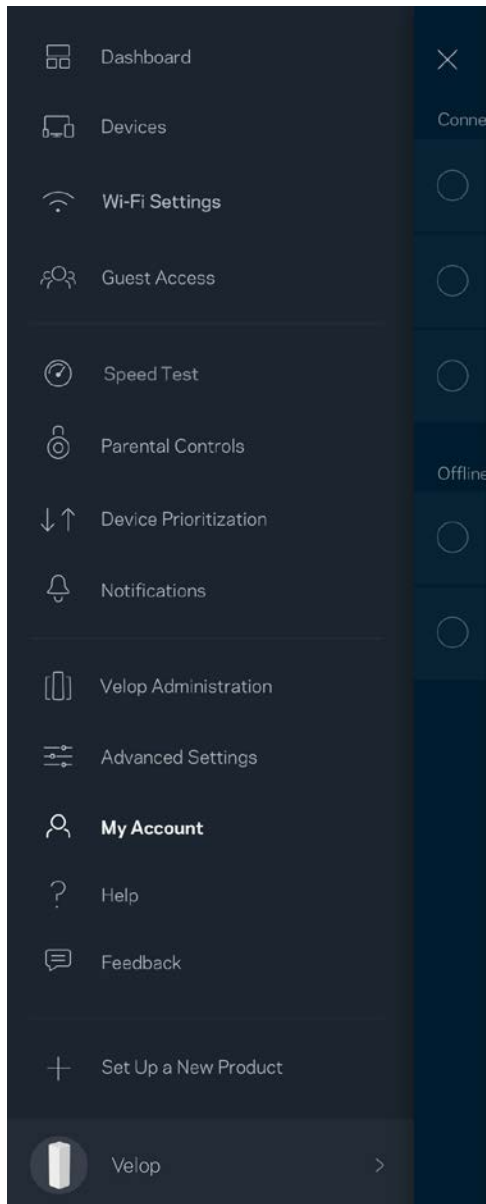

Palīdzība

Vai Jums ir problēmas ar lietojumprogrammu? Vai Jums nepieciešama papildu informācija par funkcijām? Pieskarieties vienumam Palīdzība, lai saņemtu skaidrojumu.

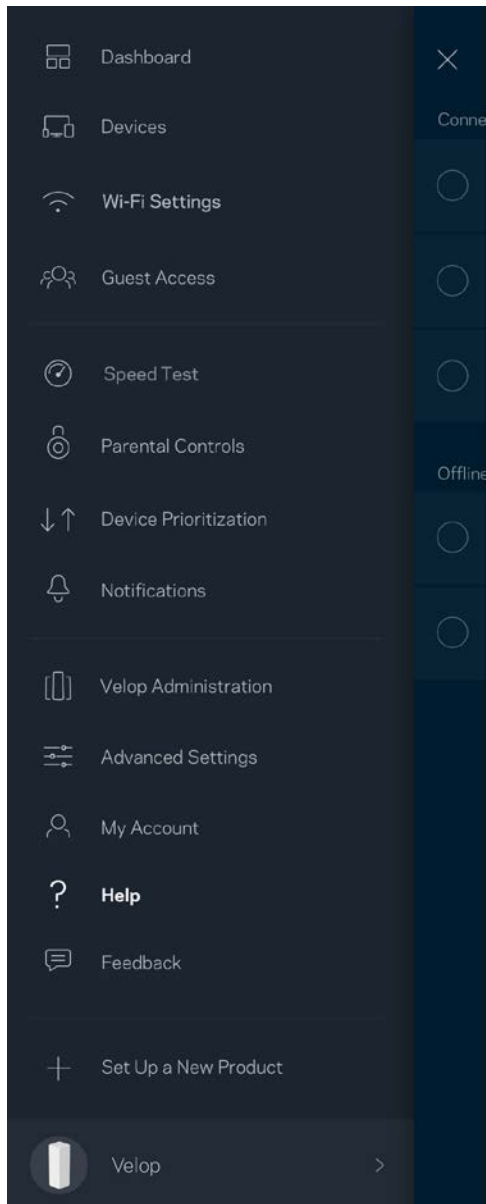

Atsauksmes

Šeit Jūs varat mums pastāstīt savas domas. Lietojumprogrammu veikalā novērtējiet lietojumprogrammu, nosūtiet mums ieteikumu vai ziņojiet par traucējumu, kas Jums neļauj iegūt lielisku pieredzi.

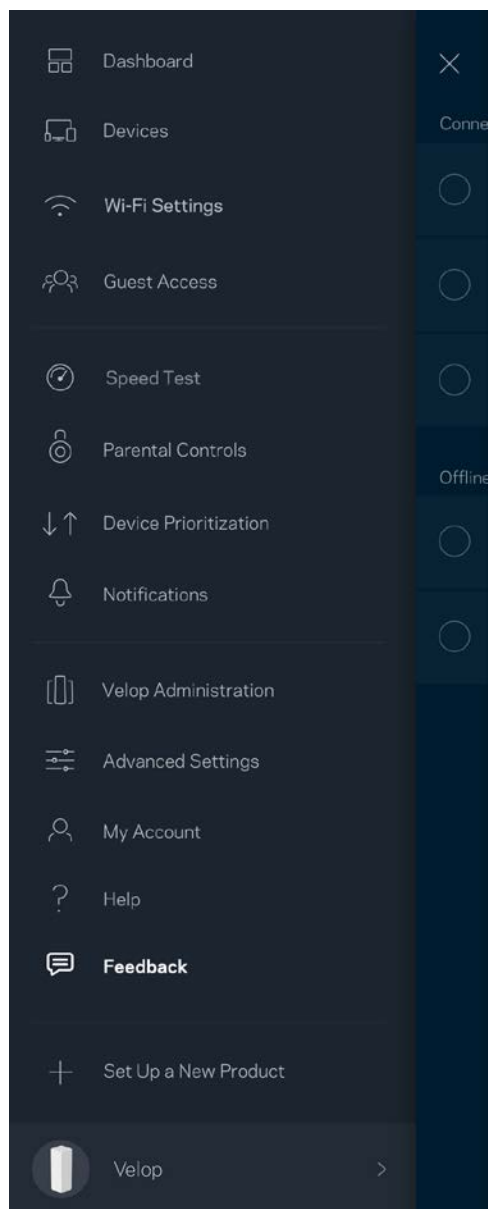

Tieši izveidojiet savienojumu ar Velop

Ja Jums nav savienojuma ar internetu, joprojām varat piekļūt savai Velop sistēmai. Izveidojiet savienojumu ar savu Wi-Fi nosaukumu, palaidiet Linksys lietojumprogrammu un ekrāna apakšmalā pieskarieties vienumam *Piesakieties ar administratora paroli*. Ja neesat tiešsaistē, nevarēsiet piekļūt savam Linksys Wi-Fi kontam.

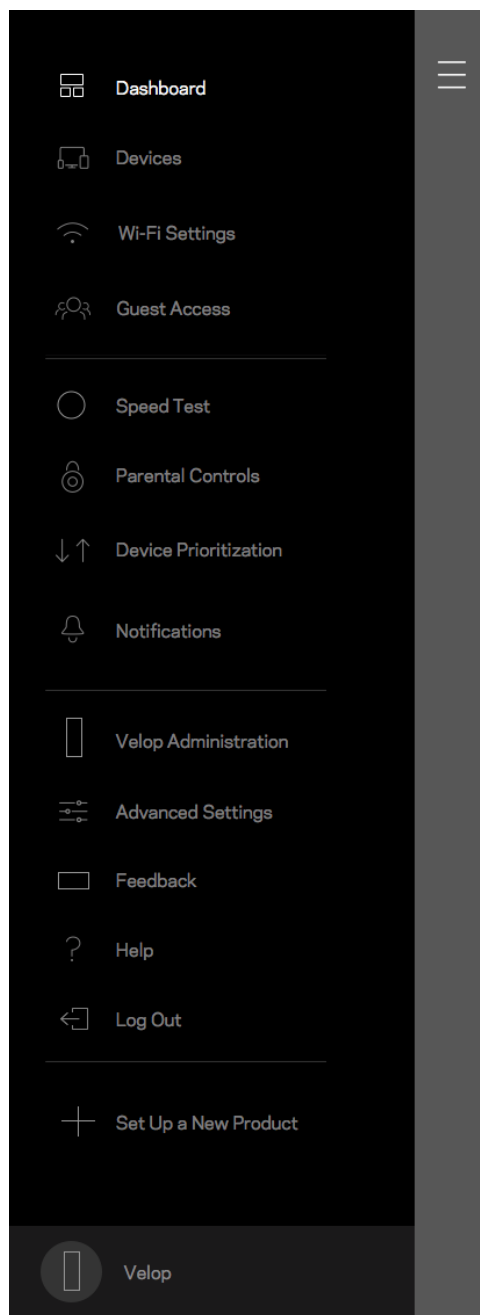
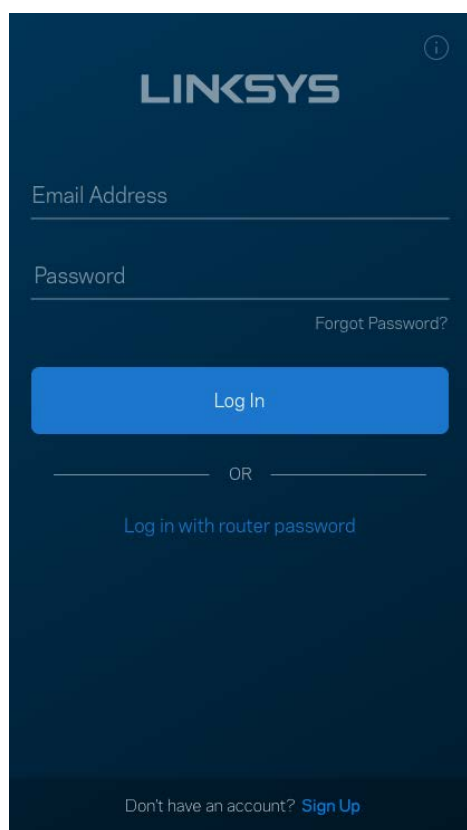

Velop administratora parole

Iestatīšanas laikā mēs izveidojām drošu Velop administratora paroli. Lai to mainītu, pieskarieties vienamam *Velop administrācija* un *Mainīt administratora paroli un padomus*.

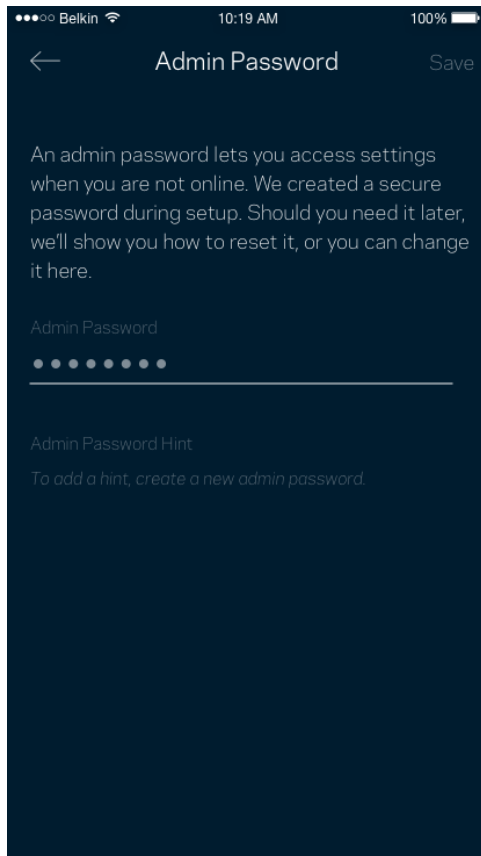

Lai Jūsu Velop sistēma būtu droša, ja kāds mainīs administratora paroli mēs Jums nosūtīsim e-pastu.

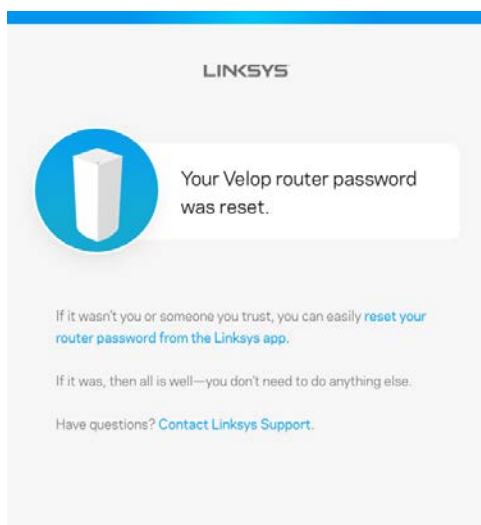

Kā atjaunot rūpnīcas noklusējuma iestatījumus

Nekad Velop nevajadzētu veikt rūpnīcas iestatījumu atiestatīšanu — tas ir ļoti graužošs process. Rūpnīcas iestatījumi atjauno Jūsu Velop sistēmu tādā stāvoklī, kādā tā bija, kad izņēmat to no kārbas, tādēļ Jums atkārtoti būs jāveic iestatīšanas process. Tiks dzēsti visi iestatīšanā pielāgotie iestatījumi un līdz ar to arī Wi-Fi nosaukums, paroles un drošības veids. Visas bezvadu ierīces tiks atvienotas no Jūsu Wi-Fi.

Lai atiestatītu Velop, veiciet tālāk norādītās darbības.

- Pievienojiet zondi pie strāvas un ieslēdziet, nospiediet un turiet apakšmalā esošo Atiestatīšanas pogu. Zondes augšpusē esošā gaisma mainīs krāsu uz sarkanu un izdzīsīs pulsveidā. Neatļaidiet pogu līdz gaisma izdziest un pēc tam maina krāsu uz koši sarkanu.

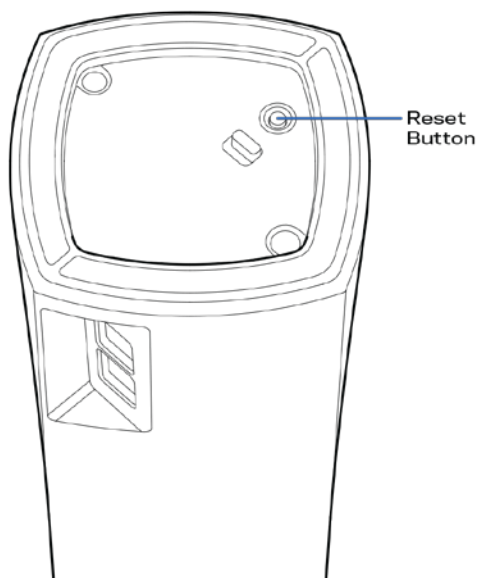

Piezīme—Ja Jūsu Velop sistēmā ir vairāk kā viens mezgls, tiem visiem var būt nepieciešams atiestatīt rūpnīcas noklusējuma iestatījumus. To iespējams veikt, atiestatot galveno mezglu, visi citi mezgli tiks atiestatīti automātiski.

Specifikācijas

Linksys Velop

Modeļa nosaukums	Velop
Modeļa numurs	WHW01/VLP01
Pieslēgumu pieslēgvietas ātrums	10/100/1000 Mbps
Radio frekvence	2,4 un 5 GHz
Antenu #	3
Pieslēgvietas	ieslēgt/restartēt, Ethernet
Pogas	ieslēgt/restartēt, Atiestatīt
Gaismas diodes	Viena, daudzkrāsaina gaisma, kas norāda barošanu un statusu
drošības funkcijas	WPA2-Personal
Drošības atslēgas biti	Līdz 128 bitu šifrs

Vide

Izmēri	78,74 mm x 78,74 mm x 139,7 mm (3,1" x 3,1" x 5,5")
Ierīces svars	320 g (0,71 mārc.)
Strāva	12V, 1A
Sertifikāti	FCC, IC, CE, Wi-Fi (IEEE 802.11a/b/g/n/ac)
Darba vides temperatūra	32° līdz 104° F (0 līdz 40° C)
Glabāšanas vides temperatūra	-4° līdz 140° F (-20 līdz 60° C)
Darba vides mitrums	10% līdz 80% relatīvā mitruma, bez kondensācijas
Uzglabāšanas vides mitrums	5% līdz 90% bez kondensācijas

Piezīmes

Regulatoro, garantijas un drošuma informāciju skatiet [Linksys.com/support/Velop](https://linksys.com/support/velop).

Specifikācijas var tikt mainītas bez iepriekšēja brīdinājuma.

Maksimālie darbības lielumu pamats ir IEEE Standarta 802.11 specifikācijas. Faktiskie darbības lielumi var mainīties, tostarp iespējama mazāka bezvadu tīkla kapacitāte, datu pārraides ātrums, amplitūda un pārklājums. Darbība ir atkarīga no daudziem faktoriem, apstākļiem un mainīgajiem lielumiem, kas aptver attālumu no piekļuves vietas, tīkla noslogotību, celtniecības materiālus un konstrukcijas, lietoto operētājsistēmu, izmantoto bezvadu ierīču kopumu, traucējumus un citus nelabvēlīgus faktorus.

Lai iegūtu apbalvojumus ieguvušo tehnisko atbalstu, apmeklējiet linksys.com/support/Velop.

BELKIN, LINKSYS un daudzi citi produktu nosaukumi un logotipi ir Belkin uzņēmumu grupas preču zīmes. Minētās trešo personu preču zīmes ir to atbilstīgo īpašnieku īpašums.

© 2018 Belkin International, Inc. un/vai tā filiāles. Visas tiesības saglabātas.

LNKPG-00519 Red. A00

LINKSYS

Gebruikershandleiding

Velop

WHW01/VLP01

Inhoudsopgave

Productoverzicht	3
Voorkant/bovenkant	3
Achterkant	4
Onderkant	5
Waar kan ik terecht voor ondersteuning?	6
Installatie	7
Benodigheden	8
Velop-systeeminstellingen	12
Inloggen op uw Linksys Smart Wi-Fi-account	12
Dashboard	13
Apparaten	14
Apparaatdetails weergeven of wijzigen	15
Wi-Fi-instellingen	16
Geavanceerde instellingen	17
Een apparaat verbinden met WPS	18
Gasttoegang	19
Snelheidstest	20
Ouderlijk toezicht	21
Apparaatprioritering	22
Meldingen	23
Velop-beheer	24
Geavanceerde instellingen	26
Internetinstellingen	26
Poortinstellingen	27
Mijn account	29
Help	30
Feedback	31
Rechtstreeks verbinding maken met Velop	32
Velop-beheerderswachtwoord	33
Fabrieksinstellingen terugzetten	34
Specificaties	35
Linksys Velop	35
Omgevingsspecificaties	35

Productoverzicht

Voorkant/bovenkant

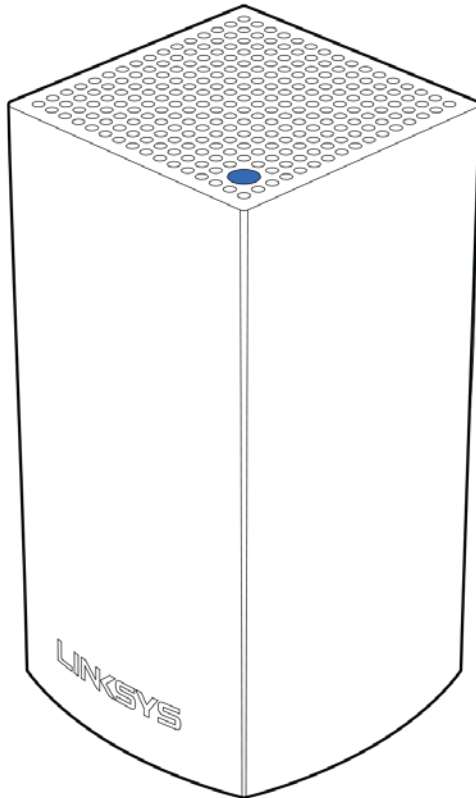

Het lampje op de bovenkant van uw node geeft u informatie over de werking van de node.

Beschrijving lampje	Status
Knippert blauw	Node is aan het opstarten
Brandt blauw	Node werkt goed
Knippert paars	Node wordt gekoppeld aan telefoon voor installatie
Brandt paars	Node is gereed voor installatie
Knippert rood	Node heeft geen verbinding meer met de hoofnode
Brandt rood	Node heeft geen verbinding meer met het internet
Brandt geel	Node te ver verwijderd van een andere node die verbonden is met uw Velop-systeem

Achterkant

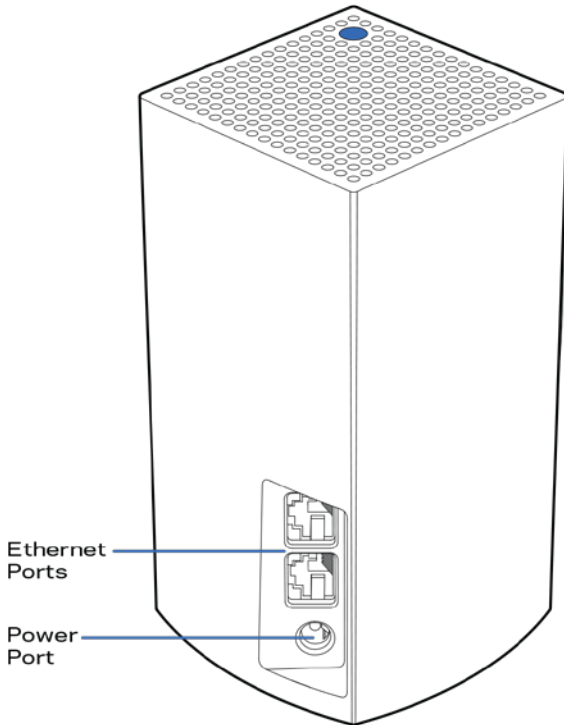

Ethernet-poorten: Deze gebruikt u om apparaten via Ethernet-kabels met uw netwerk te verbinden. Één node in uw Velop-systeem moet aangesloten worden op uw modem of modem-router. Nodes weten zelf of ze zijn verbonden met een modem of een client-apparaat.

Opmerking: Voor de beste prestaties gebruikt u een CAT5e-kabel of hoger voor het aansluiten van apparaten op de Ethernet-poort.

Voedingsaansluiting: Sluit de meegeleverde wisselstroomadapter aan op deze poort.

Onderkant

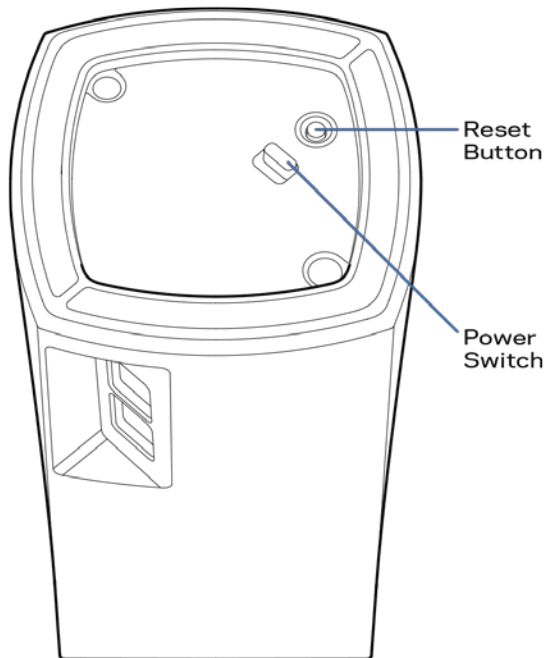

Resetknop: Houd de knop ingedrukt tot het lampje op de bovenkant van de node rood wordt, langzaam uitgaat en weer helderrood knippert om de fabrieksinstellingen van de node te herstellen.

Aan/uit-schakelaar: Druk op | (aan) om de node in te schakelen.

Help

Waar kan ik terecht voor ondersteuning?

- Linksys.com/support/Velop
- Help in de Linksys-app (open de app en klik op Help in het hoofdmenu)

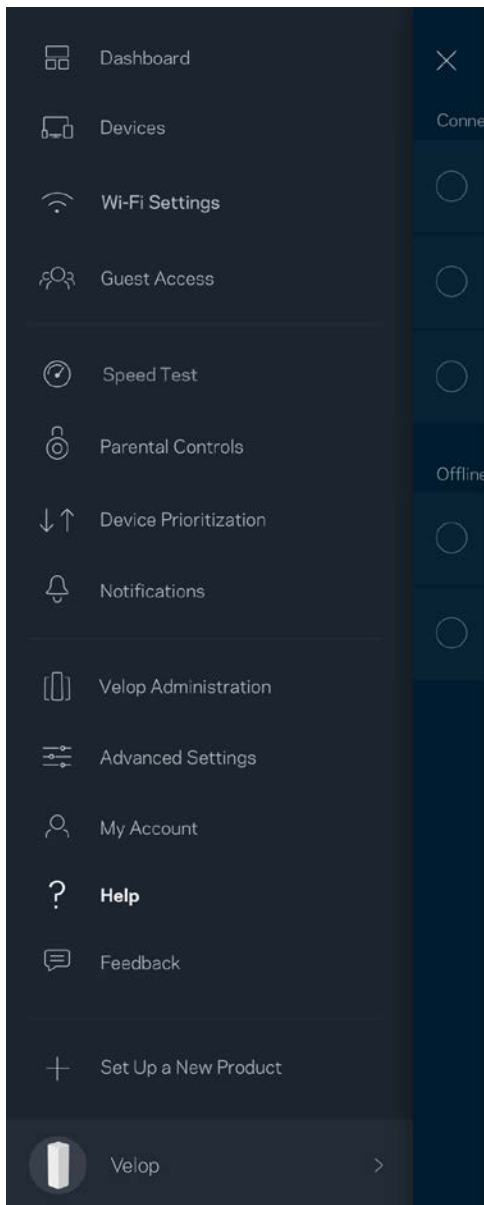

Opmerking: Licenties en kennisgevingen voor software van derden die gebruikt worden voor dit product vindt u op <http://support.linksys.com/en-us/license>. Voor vragen of verzoeken om de GPL-broncodebestanden kunt u contact opnemen via <http://support.linksys.com/en-us/gplcodecenter>.

Installatie

Download de Linksys-app. U heeft deze app nodig om Velop te installeren.

Ga naar de app store voor uw apparaat en zoek op Linksys.



Installeer en open de app en volg de aanwijzingen.

Opmerking: Controleer voor het downloaden of de app werkt met uw versie van Apple iOS of Android OS.

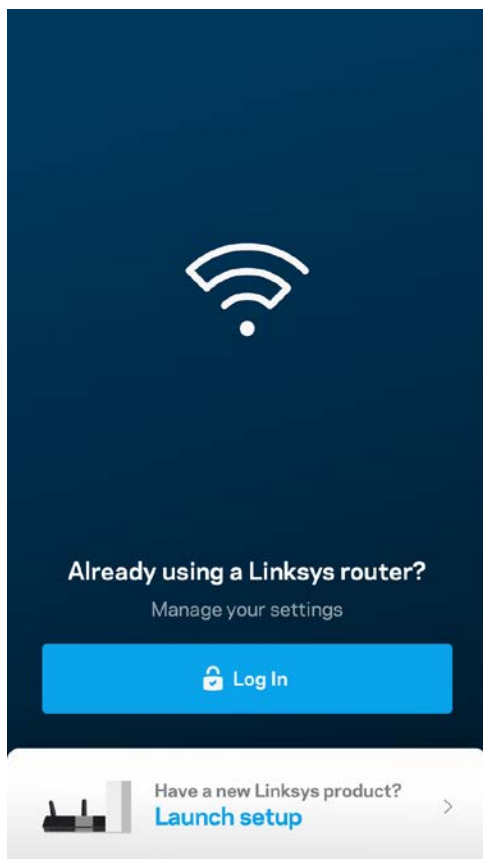

Tijdens de installatie maakt u een Linksys Smart Wi-Fi-account aan zodat u de app kunt gebruiken om de instellingen van uw Velop-systeem overal te bekijken of wijzigen waar u een internetverbinding heeft.

Enkele van de vele dingen die u kunt doen met Linksys Smart Wi-Fi:

- Uw Wi-Fi-naam en wachtwoord wijzigen
- Gasttoegang instellen
- Apparaten met Wi-Fi verbinden via WPS
- Internet blokkeren met ouderlijk toezicht
- De snelheid van uw internetverbinding testen

Opmerking: Tijdens de installatie sturen we een verificatiebericht via e-mail. Klik vanuit uw thuisnetwerk op de link in de e-mail.

Behalve het aansluiten van de voedings- en Ethernet-kabel doet de app al het werk voor u tijdens de installatie. Als er verbinding is gemaakt, kunt u met de app uw Wi-Fi personaliseren door deze een naam en wachtwoord te geven. U kunt nodes ook een naam geven die aangeeft waar ze staan. Zo weet u waar u moet zijn, mocht er wat aan de hand zijn.

Benodigdheden

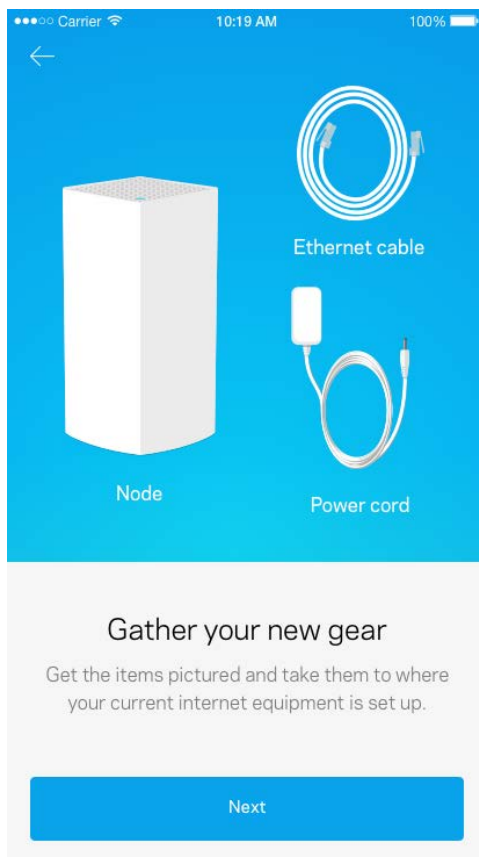

Vind een stopcontact in de buurt van uw modem of modem-router. Maak verbinding met uw eerste node.

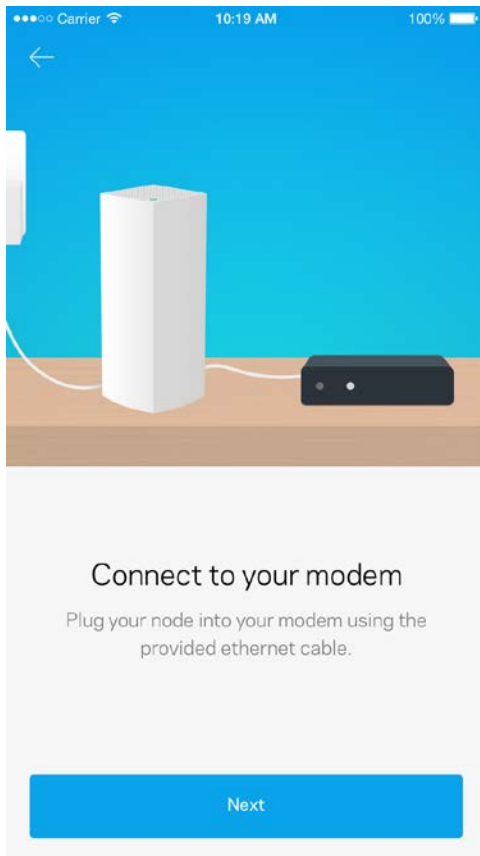

Als u meer dan één node heeft, kunnen deze overal binnen het bereik van een andere werkende node worden geïnstalleerd. Er hoeft maar één node met een kabel aangesloten te zijn op uw modem of modem-router. Geen zorgen, de app helpt u bij het plaatsen van uw nodes.

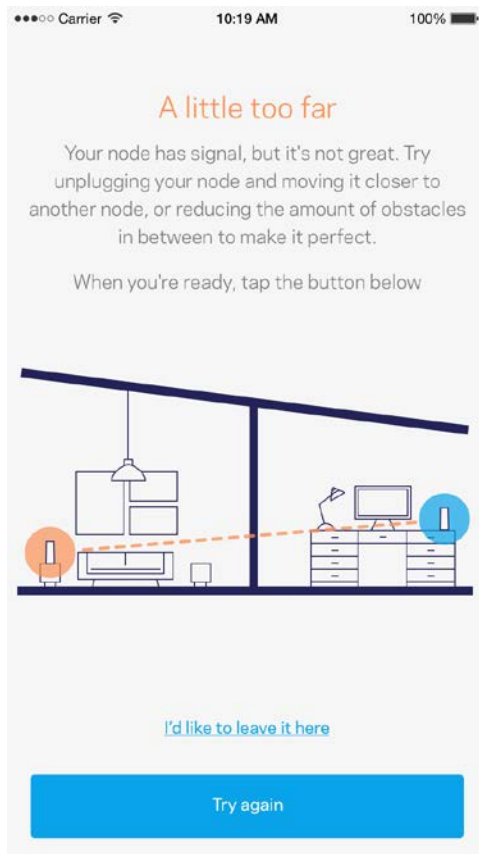

Druk deze pagina af en noteer de instellingen van uw Wi-Fi en account in de tabel hieronder.
Bewaar deze gegevens op een veilige plaats.

Wi-Fi-naam	
Wi-Fi-wachtwoord	
Beheerderswachtwoord	
Naam gastnetwerk	
Wachtwoord gastnetwerk	
Gebruikersnaam Linksys Smart Wi-Fi	
Wachtwoord Linksys Smart Wi-Fi	

Velop-systeeminstellingen

Met behulp van uw Linksys-app kunt u Velop-systeeminstellingen weergeven of wijzigen om uw Wi-Fi veiliger te maken of beter te later werken met een apparaat of game. U heeft overal ter wereld toegang tot de instellingen als u een internetverbinding heeft. Maar ook als u niet online bent, heeft u vanuit uw thuisnetwerk rechtstreeks toegang tot uw Velop-systeem.

Inloggen op uw Linksys Smart Wi-Fi-account

1. Open de Linksys-app.

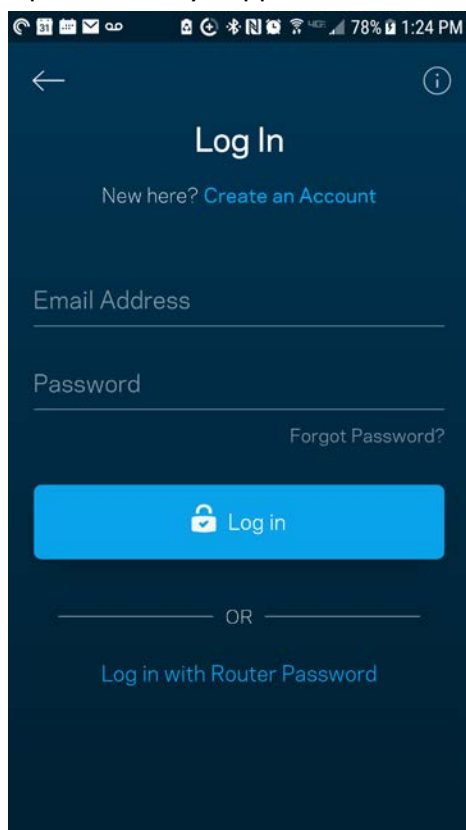

2. Voer het e-mailadres in dat u heeft gebruikt bij het aanmaken van uw account.
3. Voer het wachtwoord van uw account in.
4. Tik op **Inloggen**.

Dashboard

Het dashboard geeft een overzicht van uw Wi-Fi-netwerk. Bekijk hoeveel apparaten verbonden zijn met uw Velop-systeem. Deel het Wi-Fi-wachtwoord en geef gasten toegang tot uw Wi-Fi. Het dashboard laat u ook zien of er apparaten zijn met ouderlijk toezicht of voorrang bij Wi-Fi-toegang.

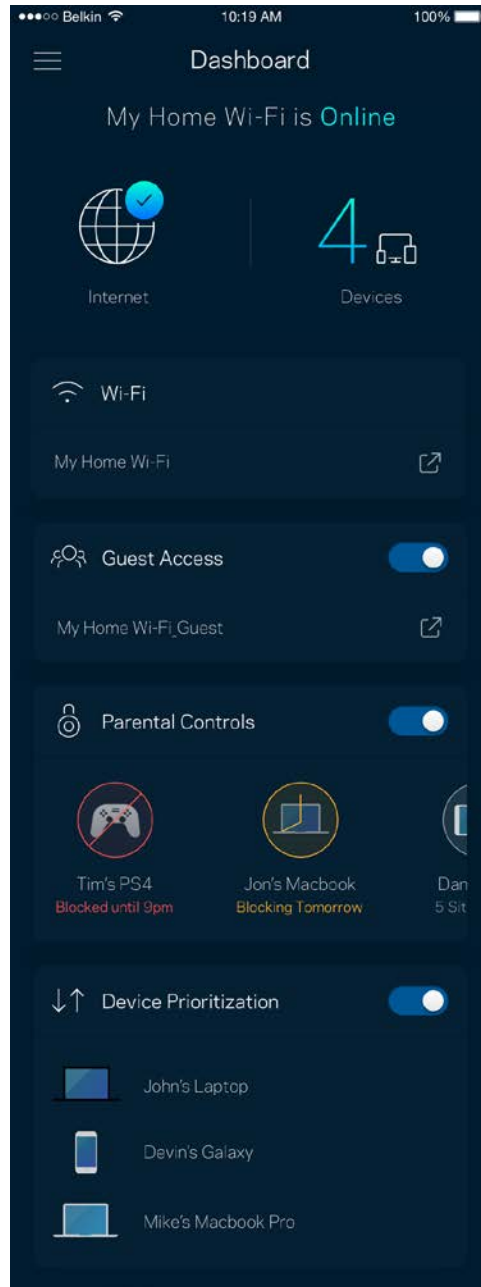
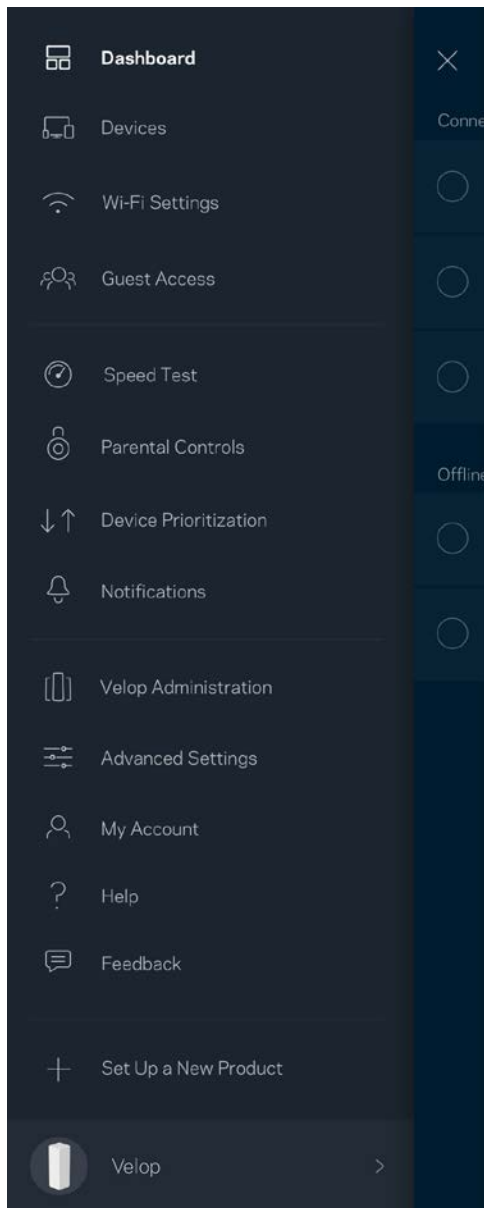

Apparaten

Bekijk en wijzig details voor alle apparaten die verbonden zijn met uw Wi-Fi-systeem. U kunt apparaten op uw hoofdnetwerk en gastnetwerk weergeven en informatie over elk apparaat bekijken.

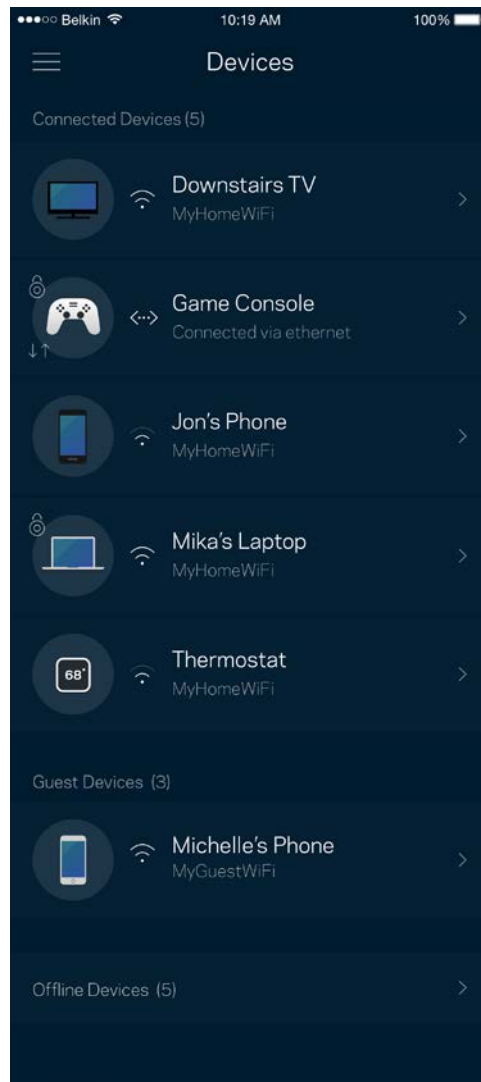
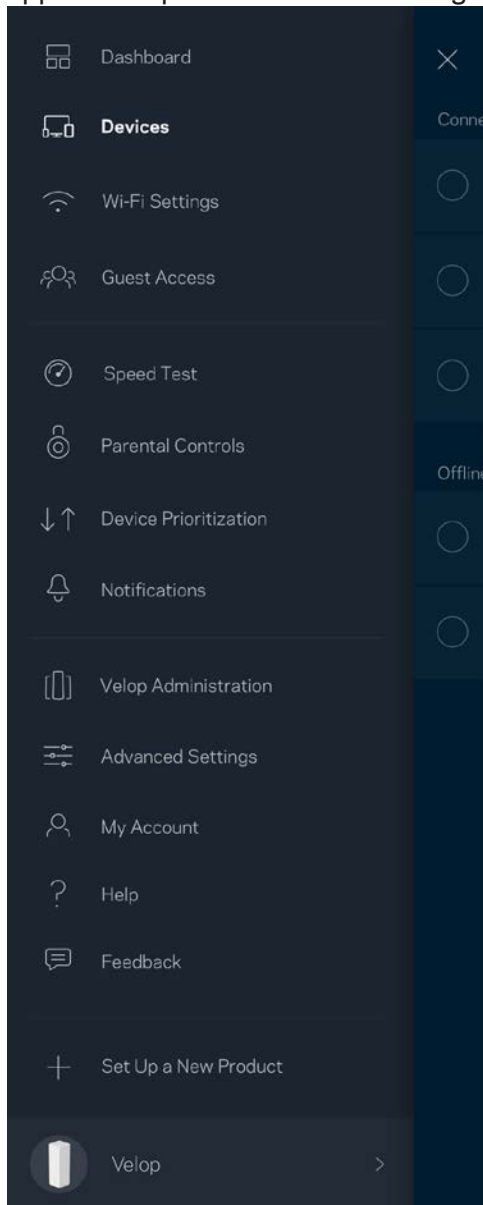

Apparaatdetails weergeven of wijzigen

In het scherm Apparaten kunt u de namen en pictogrammen van apparaten wijzigen. U kunt ook voorrang geven aan apparaten, ouderlijk toezicht instellen en Wi-Fi-informatie bekijken. Tik op een apparaat om de details te bekijken.

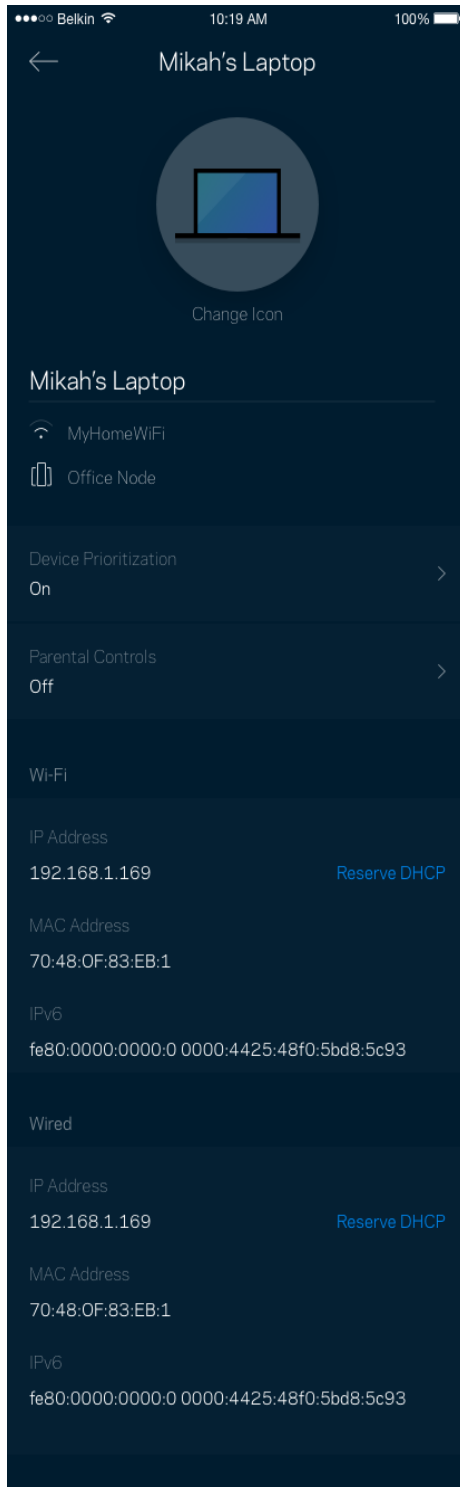

Wi-Fi-instellingen

Bekijk of wijzig uw Wi-Fi-naam en wachtwoord en verbind apparaten via Wi-Fi Protected Setup™.

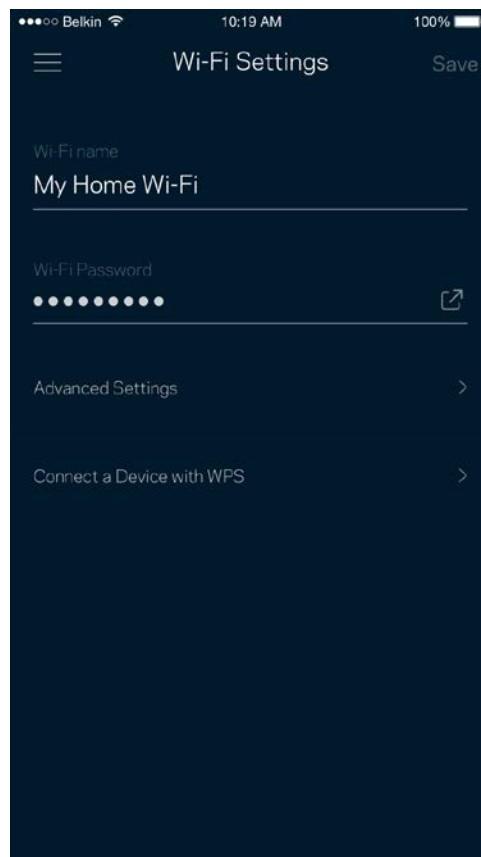
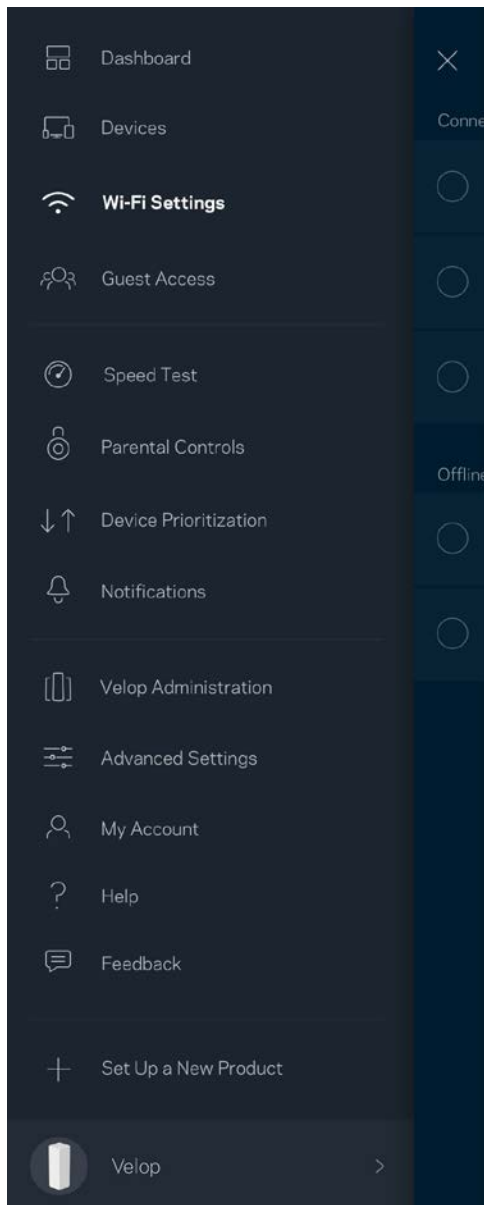

Geavanceerde instellingen

Ervaren gebruikers kunnen het standaard beveiligingstype en de Wi-Fi-modus wijzigen. Wijzig deze instellingen alleen als u veel ervaring heeft met Wi-Fi-netwerken. Channel Finder zoekt naar de minst drukke Wi-Fi-kanalen in uw omgeving om de prestaties van uw Velop-systeem te optimaliseren. Als u meer dan één node in uw Velop-systeem heeft, vindt Channel Finder het beste kanaal voor elke node.

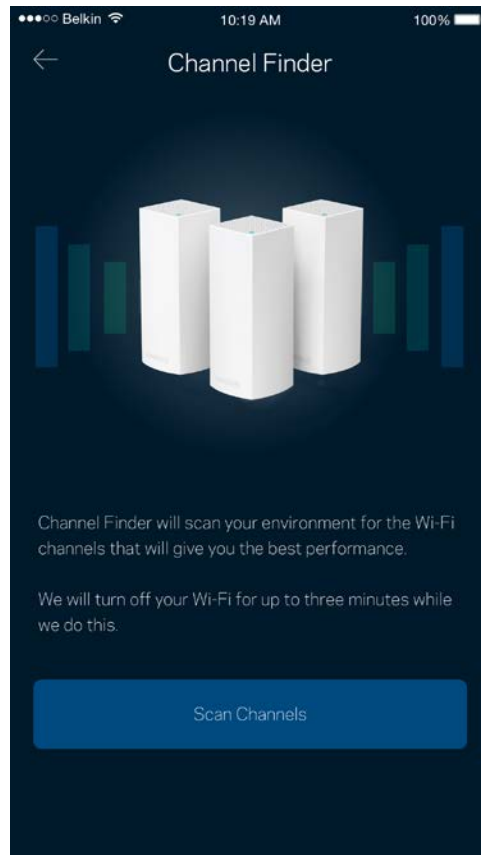
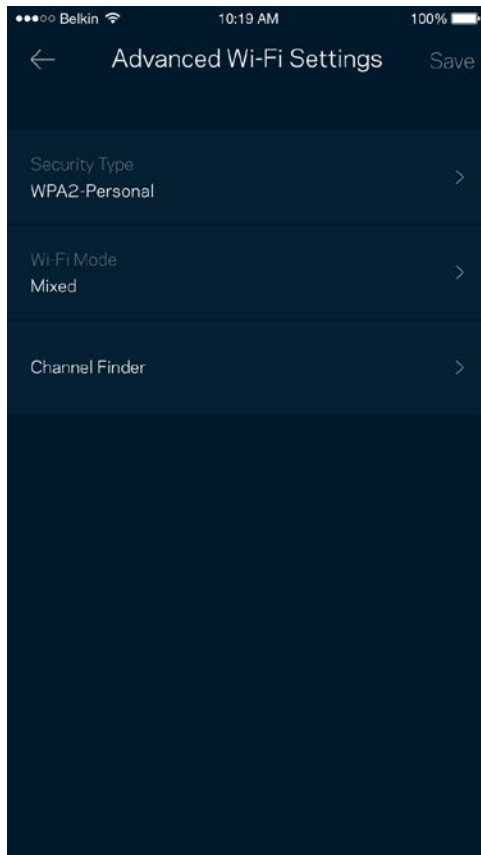

Een apparaat verbinden met WPS

Met Wi-Fi Protected Setup kunt u eenvoudig draadloze apparaten met uw Wi-Fi verbinden zonder beveiligingsinstellingen handmatig in te voeren.

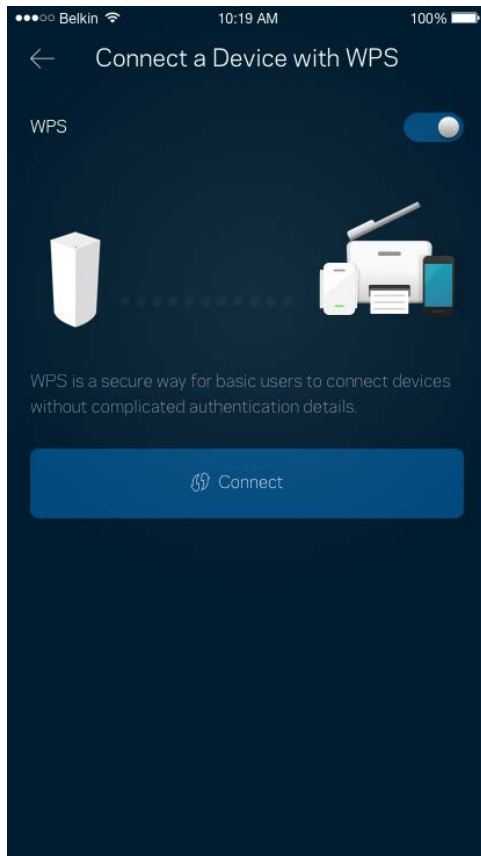

Gasttoegang

Gebruik gasttoegang om gasten online te laten gaan zonder ze toegang te geven tot andere bronnen die zijn verbonden met uw Wi-Fi. Verstuur het wachtwoord via sms of e-mail.

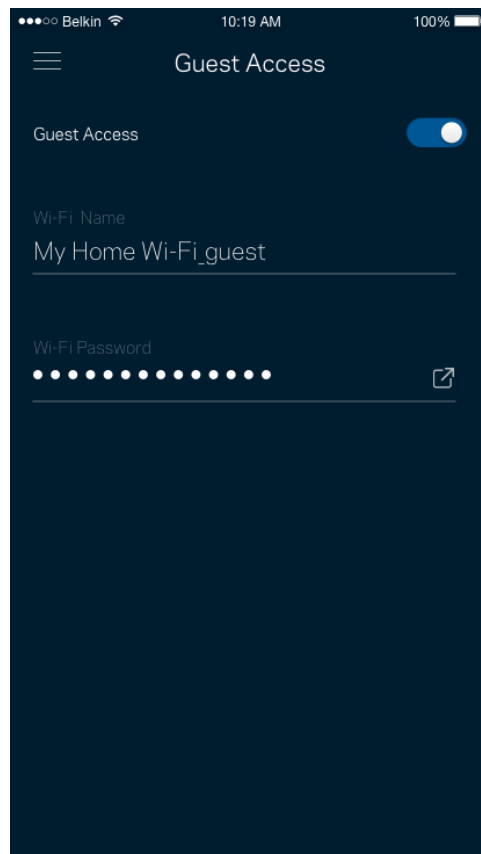
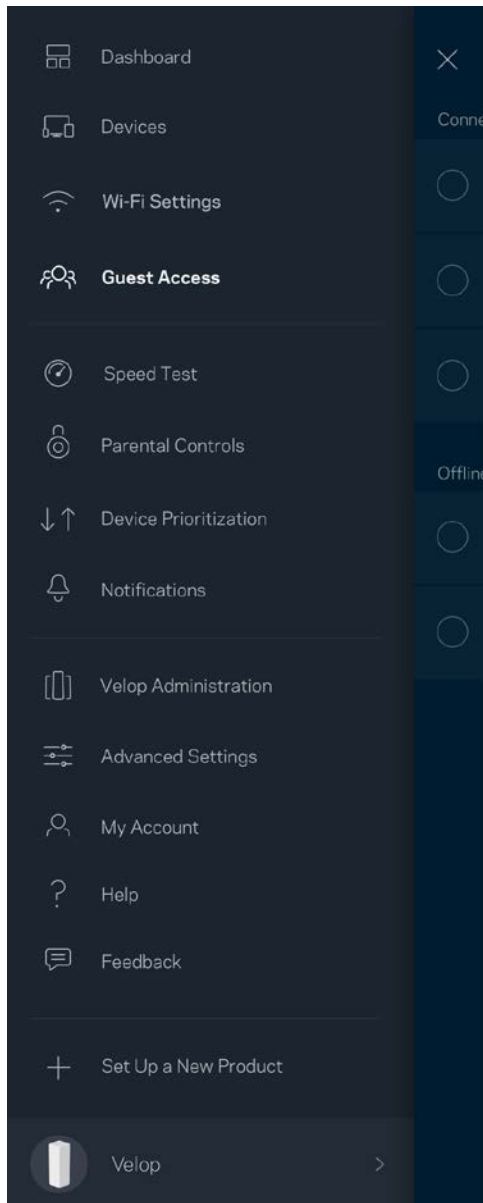

Snelheidstest

Voer een snelheidstest uit om zeker te weten dat u de snelheid krijgt waar u voor betaalt. De resultaten van de snelheidstest worden ook gebruikt bij Apparaatprioritering om te bepalen hoe Wi-Fi wordt verdeeld tussen apparaten met voorrang.

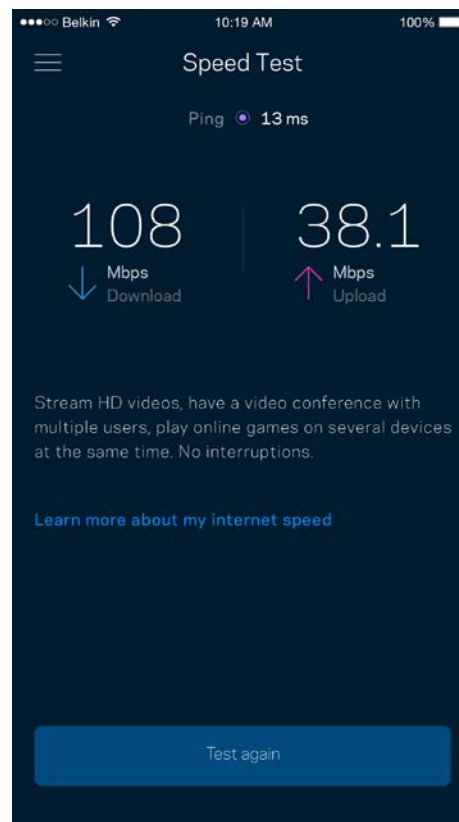
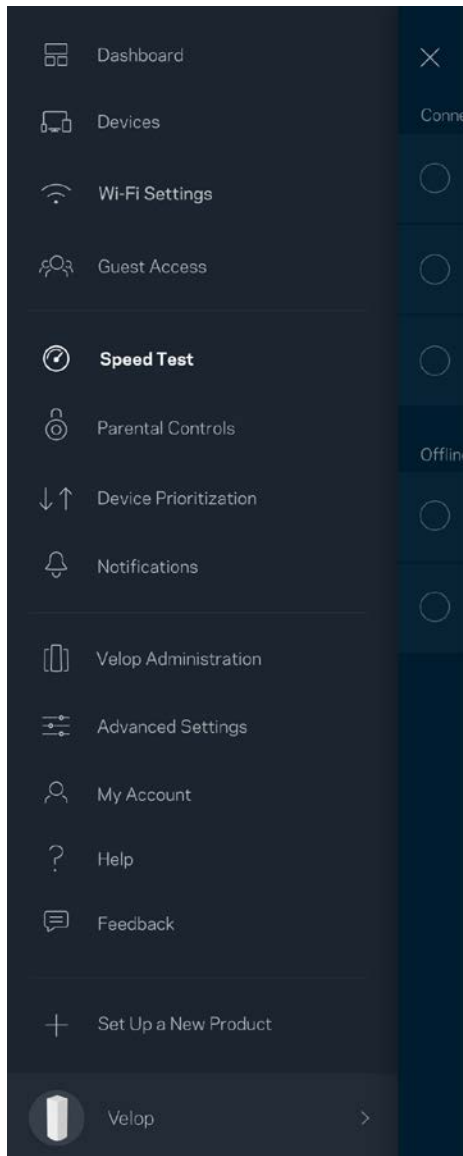

- **Downloadsnelheid** is de snelheid waarmee internetinhoud wordt overgedragen naar uw Velop-systeem.
- **Uploadsnelheid** is de snelheid waarmee u iets kunt uploaden naar het internet.

Opmerking: De snelheid van een internetverbinding is afhankelijk van allerlei factoren, waaronder het soort abonnement van uw internetprovider, lokaal en wereldwijd internetverkeer en het aantal apparaten in uw huis dat de internetverbinding deelt.

Ouderlijk toezicht

Met ouderlijk toezicht kunt u instellen wanneer uw kinderen online mogen en wat ze daar mogen doen. Blokkeer internet op bepaalde apparaten of blokkeer bepaalde websites.

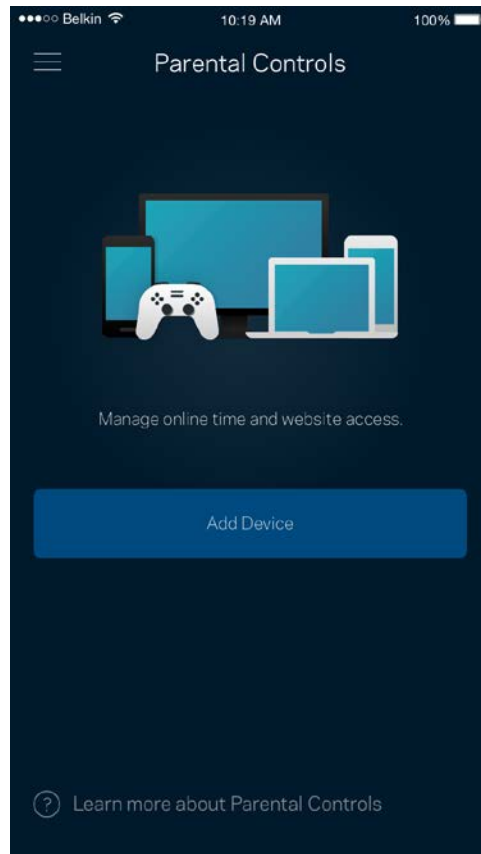
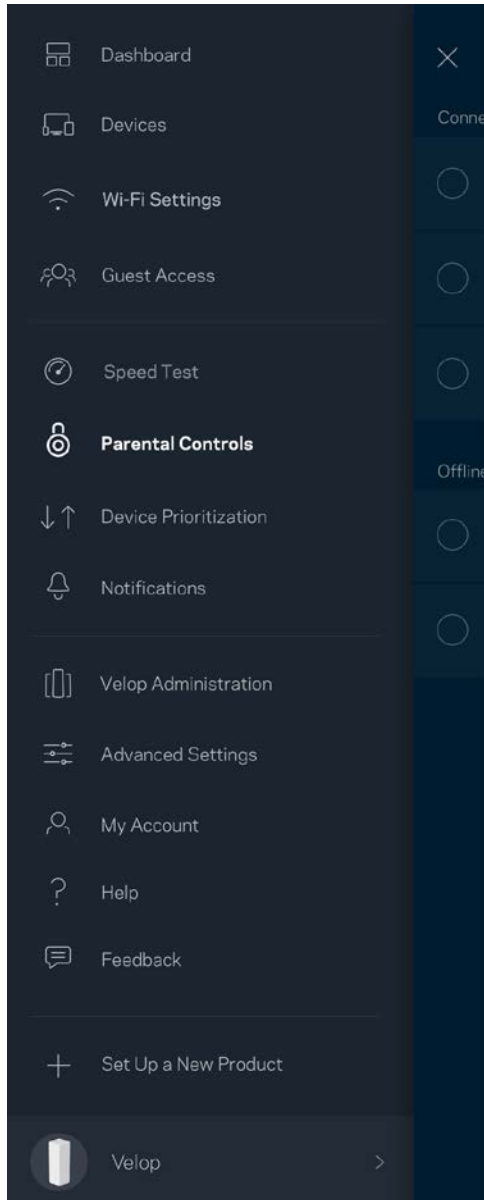

Apparaatprioritering

Kies maximaal drie apparaten om uw internetverbinding met voorrang te gebruiken. Deze apparaten – bedraad en draadloos – krijgen altijd de beste toegang als ze verbonden zijn. Velop voert een snelheidstest uit om te bepalen hoe Wi-Fi het best onder apparaten met voorrang verdeeld kan worden. Andere apparaten delen de resterende capaciteit. Apparaten met voorrang verschijnen op het dashboard.

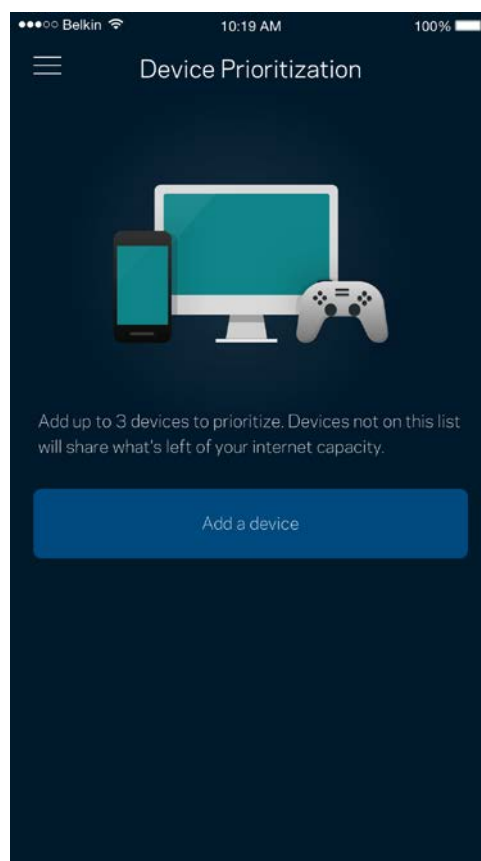
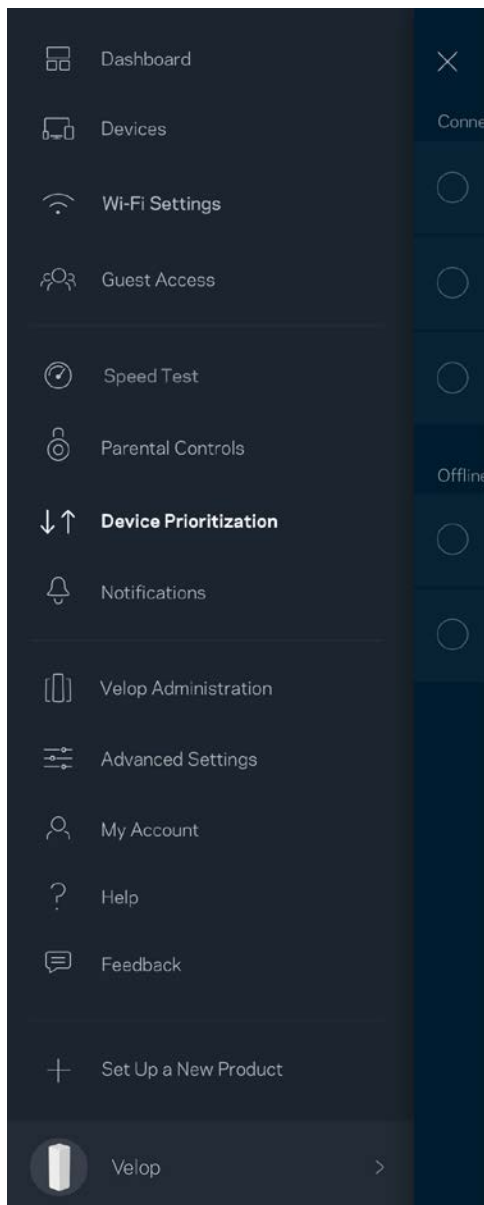

Meldingen

Velop kan u laten weten wanneer nodes in uw systeem offline gaan. U kunt Velop ook vragen u te waarschuwen als een node met een Ethernet-kabel op een andere node is aangesloten en klaar is voor installatie. U moet meldingen aanzetten in de instellingen van uw mobiele apparaat om meldingen van Velop te ontvangen.

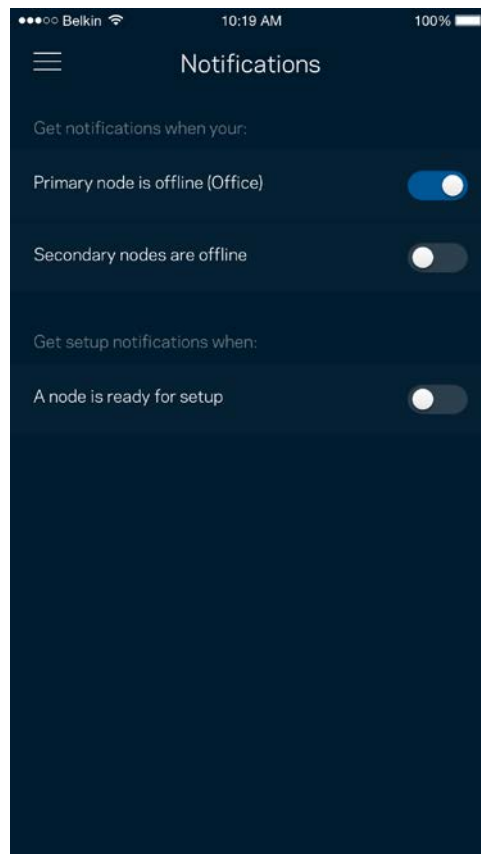
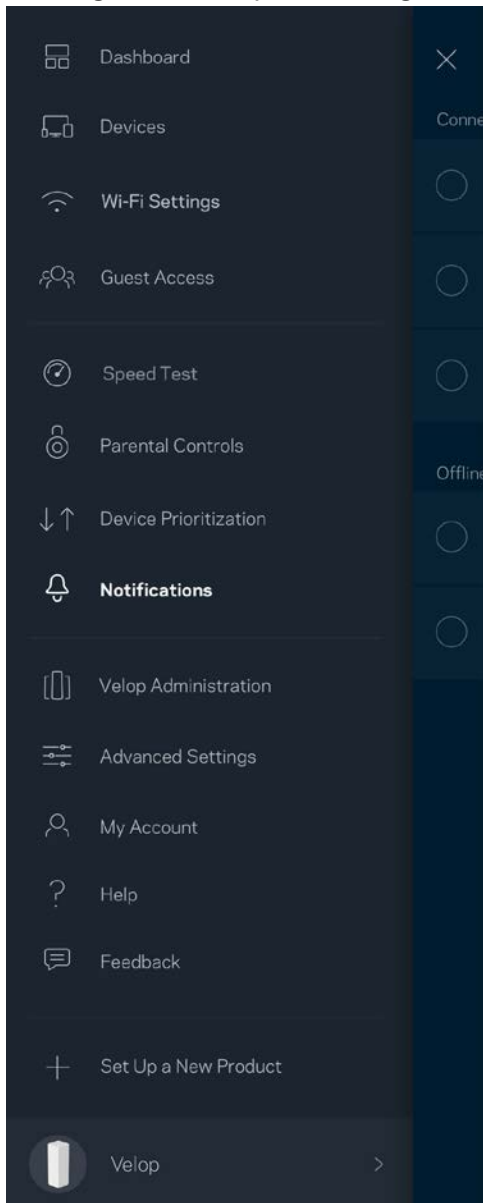

Velop-beheer

Gebruik het scherm Velop-beheer om het beheerderswachtwoord en de bijbehorende hint te wijzigen en diverse apparaatgegevens (model- en serienummer en IP-gegevens) te controleren voor alle nodes in uw Wi-Fi.

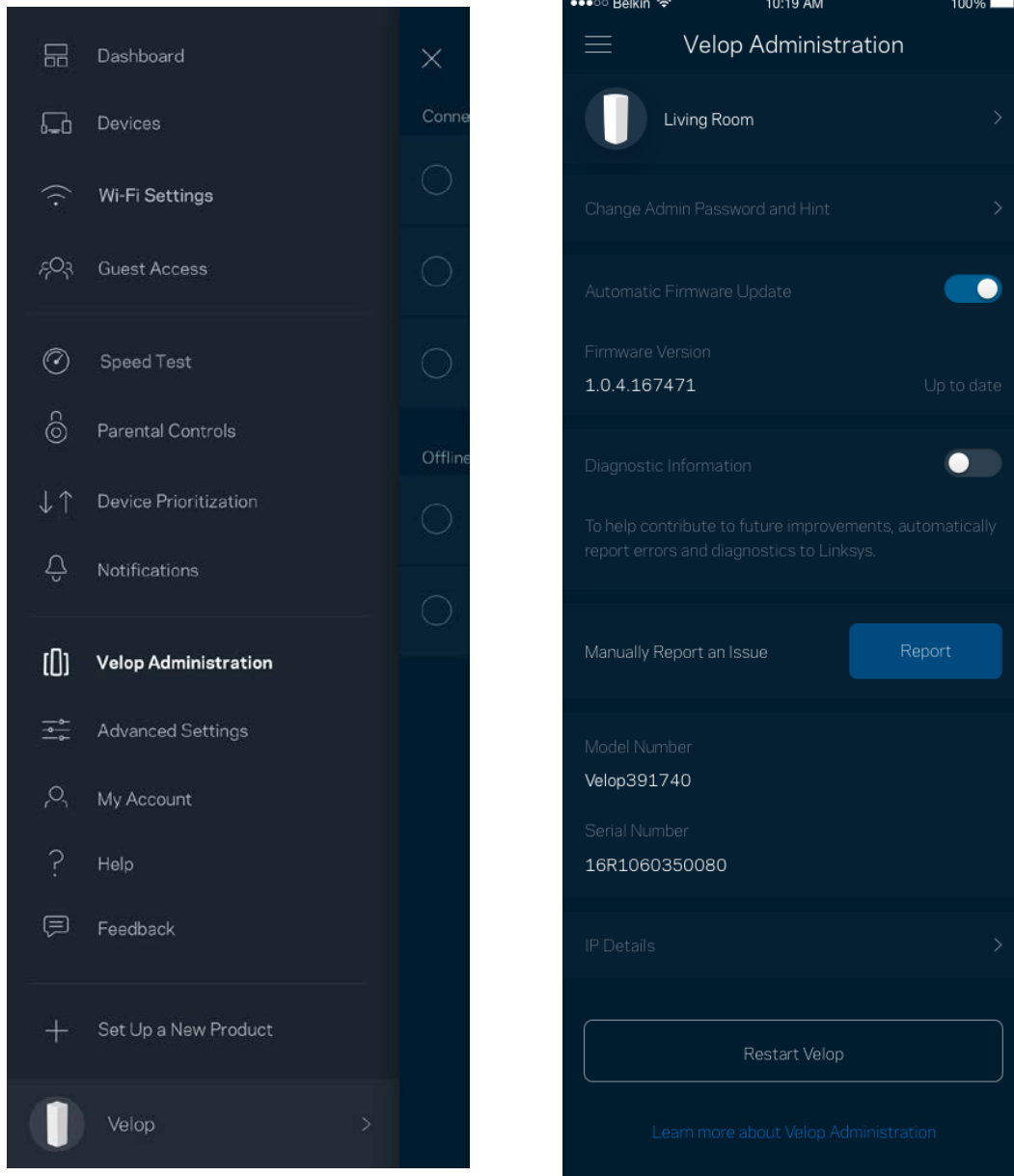

Kies ervoor om crashes automatisch aan Linksys te melden en de Wi-Fi-ervaring te helpen verbeteren. U kunt ook specifieke problemen handmatig aan Linksys melden.

De volgende informatie wordt meegezonden met uw beschrijving van het probleem:

<ul style="list-style-type: none">• App-versie	<ul style="list-style-type: none">• Aanmeldingstype (<i>cloud: gekoppeld e-mailadres, lokaal: "Velop admin"</i>)
<ul style="list-style-type: none">• Model van het apparaat	<ul style="list-style-type: none">• Type WAN-verbinding (<i>Wi-Fi of Ethernet</i>)
<ul style="list-style-type: none">• Versie van het besturingssysteem van het apparaat	<ul style="list-style-type: none">• Tijdstip: datum (<i>dag/maand/jaar, tijd, tijdzone</i>)

Geavanceerde instellingen

Internetinstellingen

U kunt kiezen hoe uw Velop-systeem verbinding maakt met het internet. De standaardinstelling is *Automatische configuratie - DHCP*. Andere verbindingstypen zijn afhankelijk van uw internetprovider of de manier waarop u uw Velop-systeem wilt gebruiken. Gevorderde gebruikers kunnen *Extra instellingen gebruiken* om MAC-adressen te klonen en de MTU (Maximum Transmission Unit) in te stellen.

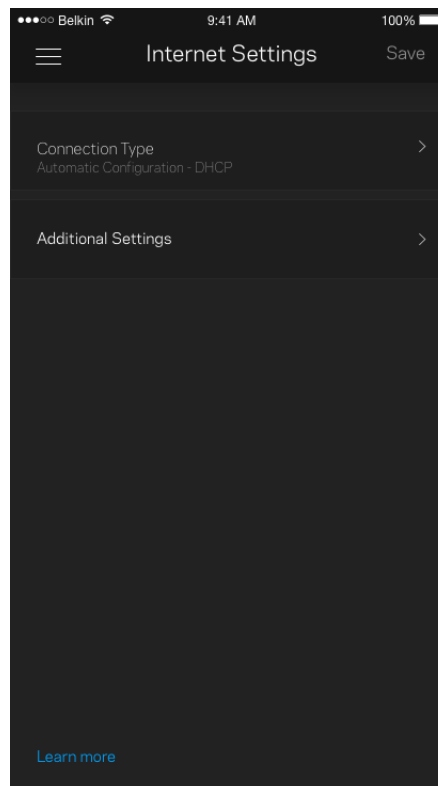
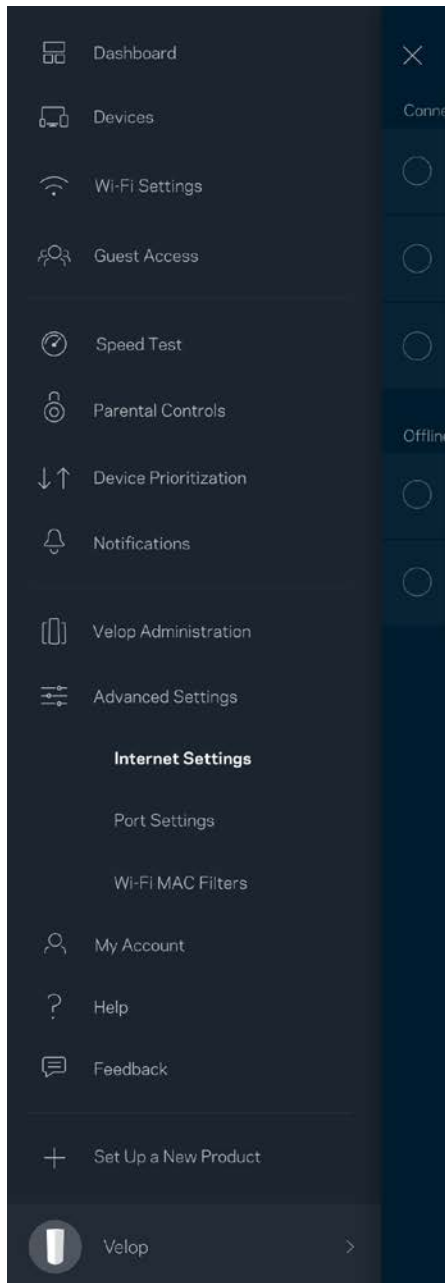

Poortinstellingen

Poort doorschakelen – voor één of meerdere poorten of een reeks poorten – stuurt verkeer dat op een bepaalde poort of poorten binnenkomt door naar een specifiek apparaat of specifieke poort in uw Wi-Fi. Bij poortbereik activeren controleert Velop uitgaande gegevens voor specifieke poortnummers. Velop onthoudt het IP-adres van het apparaat dat de gegevens aanvraagt om de aangevraagde gegevens naar het juiste apparaat door te sturen als deze via de router binnenkomen.

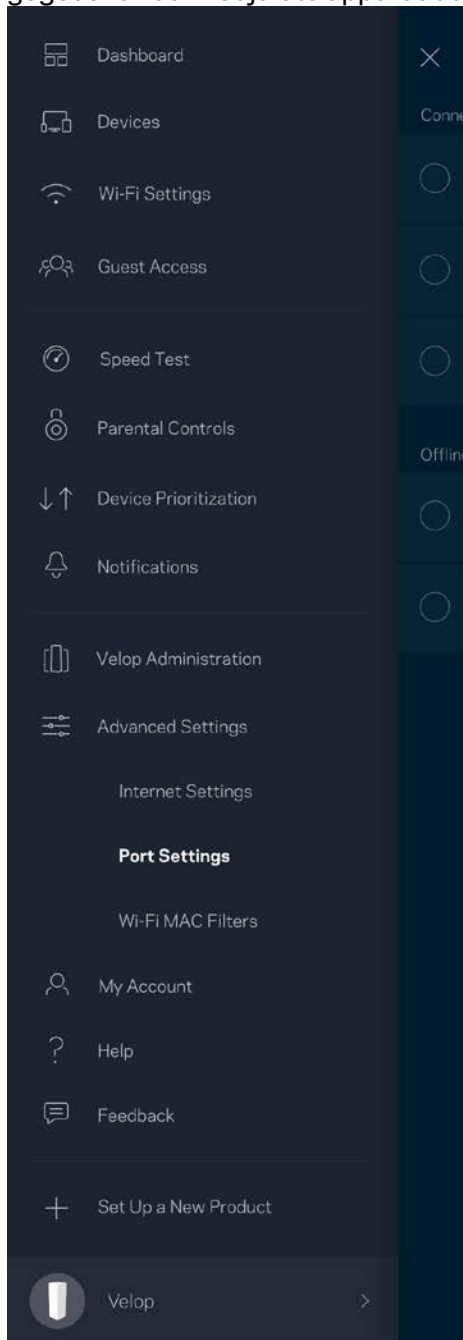

Wi-Fi MAC-filters

Elk netwerkapparaat heeft een uniek, 12-cijferig MAC-adres (Media Access Control). U kunt een lijst van MAC-adressen aanmaken en deze apparaten dan toestaan of weigeren in uw Wi-Fi.

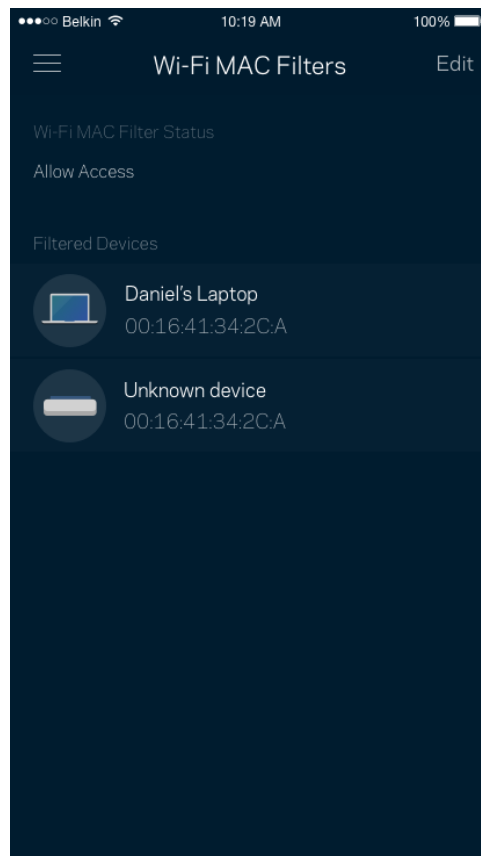
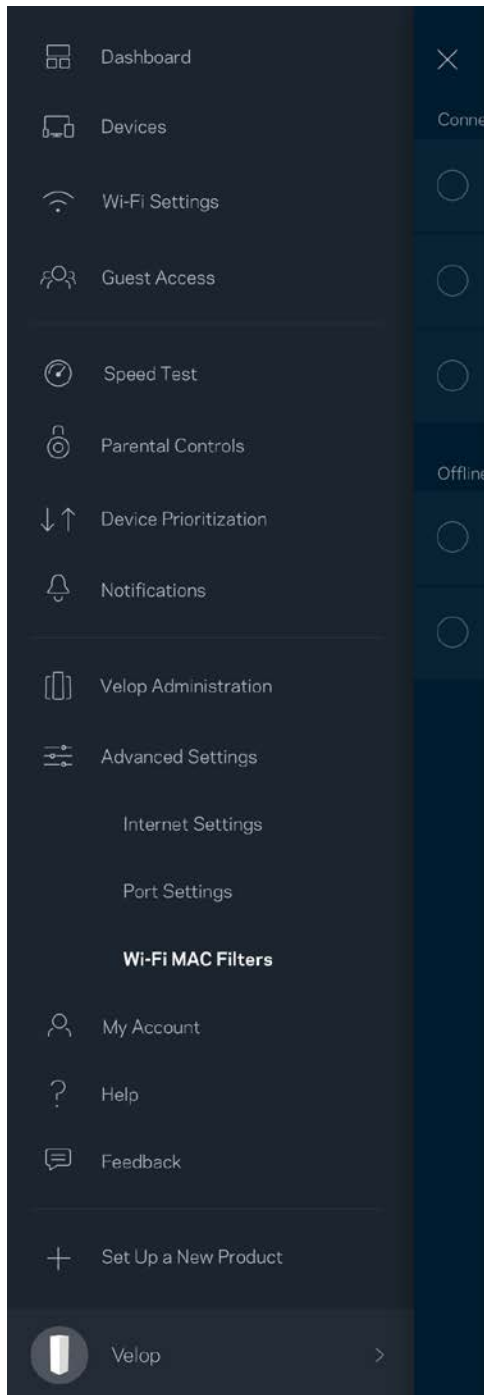

Mijn account

Wijzig het wachtwoord van uw Linksys-account en kies ervoor om het laatste nieuws en aanbiedingen van Linksys te ontvangen.

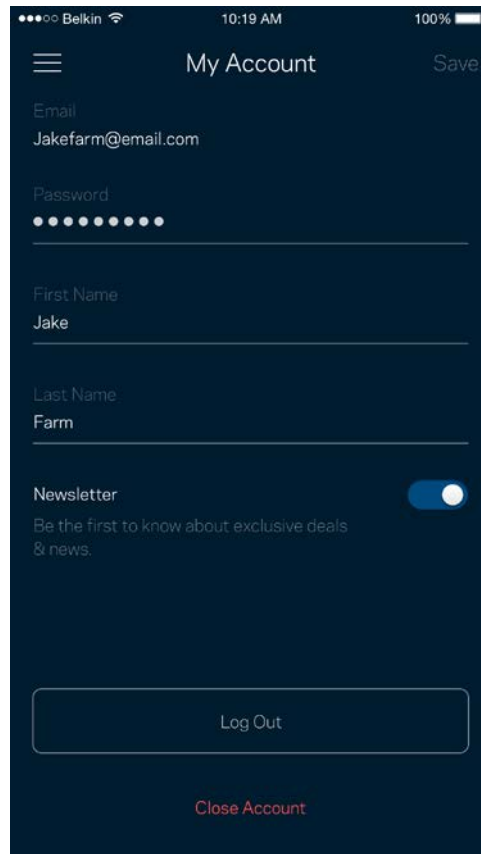
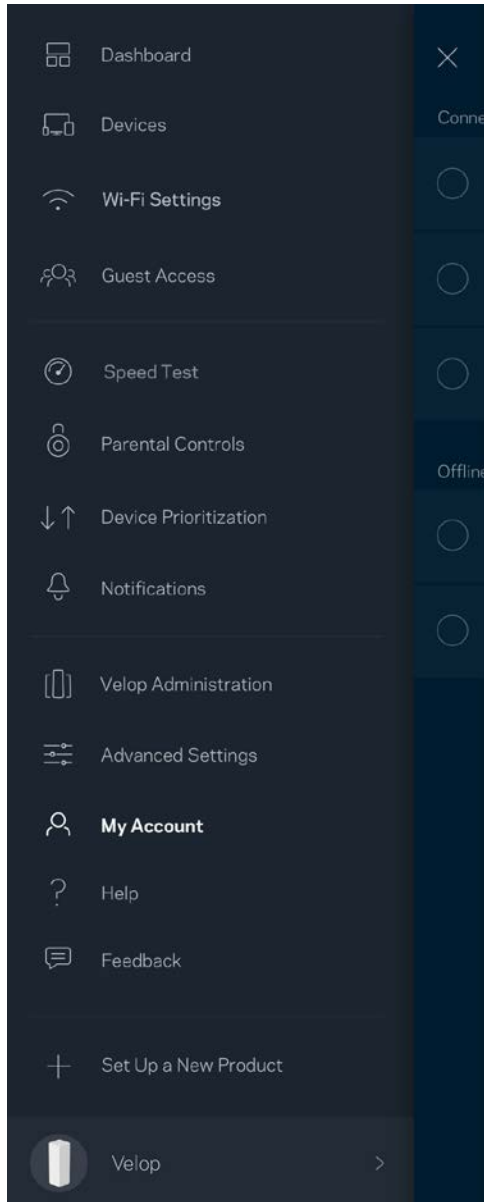

Help

Problemen met de app? Extra informatie nodig over een functie? Tik op Help voor uitleg.

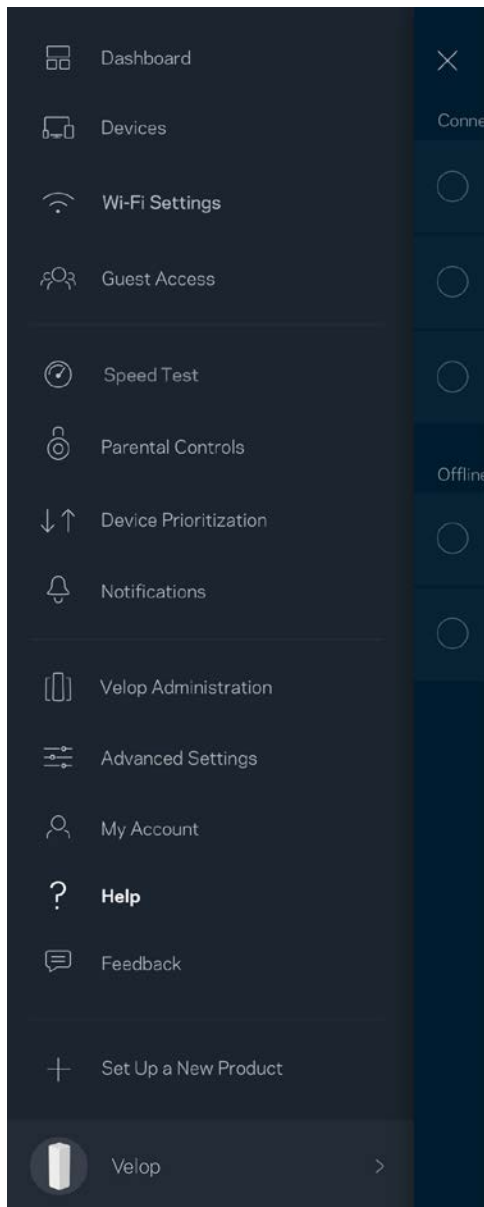

Feedback

Dit is uw kans om ons te laten weten wat u vindt. Beoordeel de app in uw app store, stuur ons een suggestie of meld een probleem dat een geweldige ervaring in de weg staat.

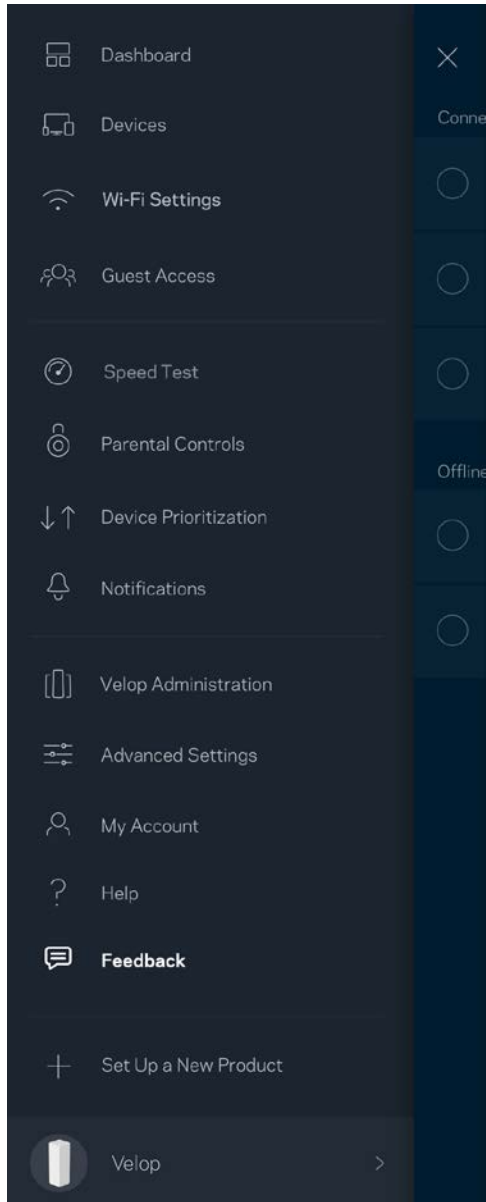

Rechtstreeks verbinding maken met Velop

Ook als u niet verbonden bent met het internet, heeft u toegang tot uw Velop-systeem. Maak verbinding met uw Wi-Fi-naam, start de Linksys-app en tik op Inloggen met beheerderswachtwoord onder in het scherm. U heeft geen toegang tot uw Linksys Wi-Fi-account als u niet online bent.

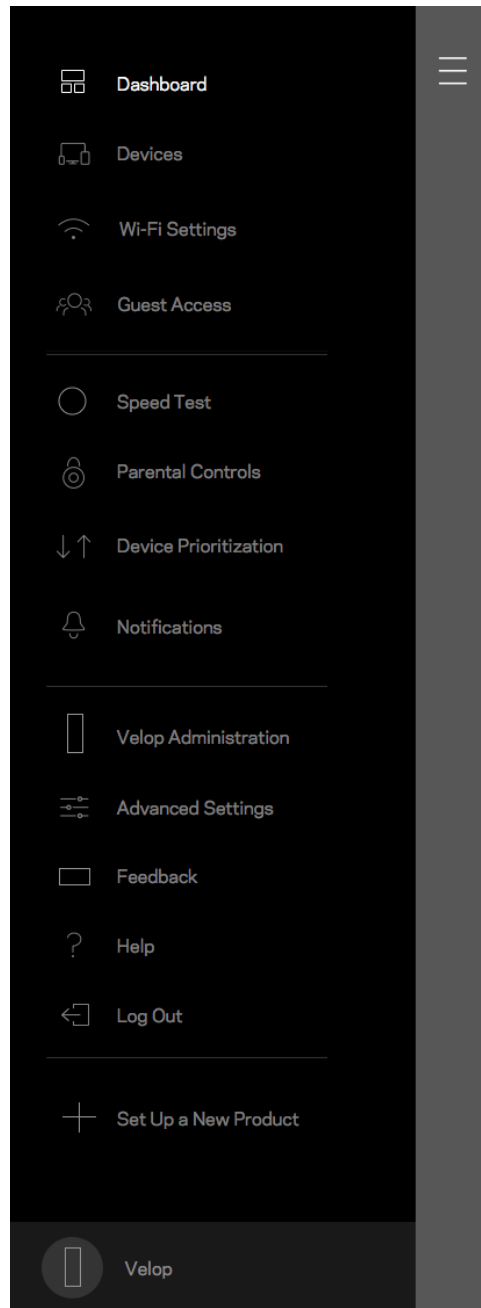
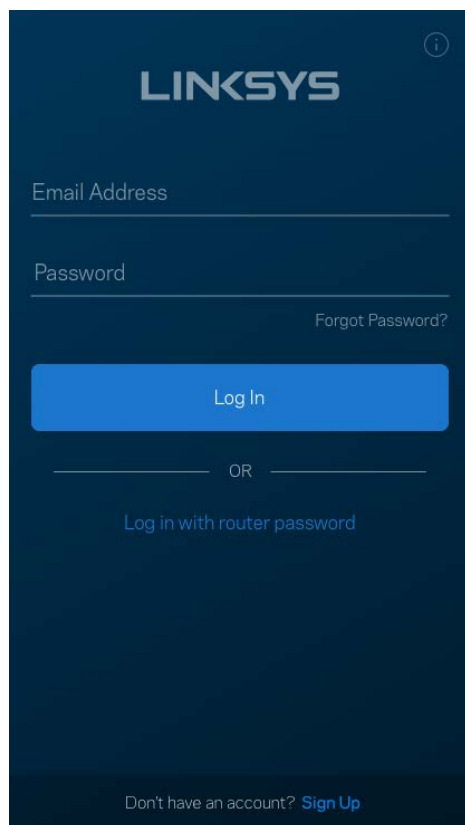

Velop-beheerderswachtwoord

We hebben een veilig Velop-beheerderswachtwoord aangemaakt tijdens de installatie. Om dit te wijzigen tikt u op *Velop-beheer en Beheerderswachtwoord* en hint wijzigen.

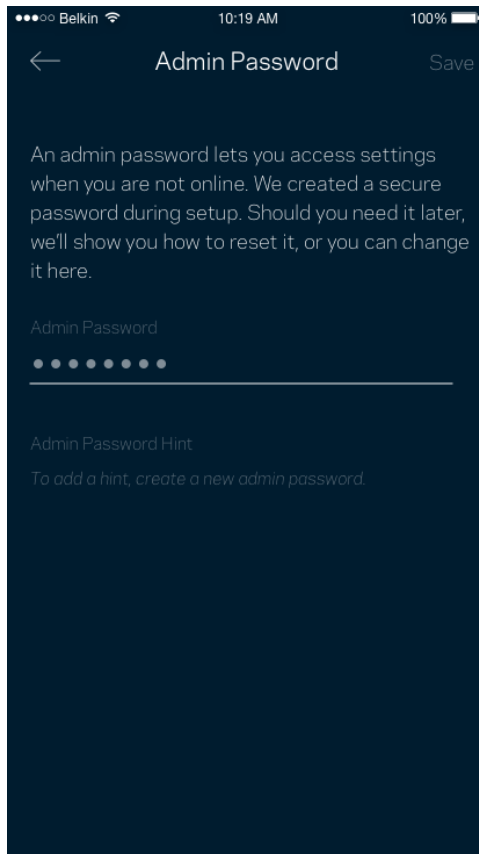

Om uw Velop-systeem veilig te houden sturen we u een e-mail als iemand het beheerderswachtwoord wijzigt.

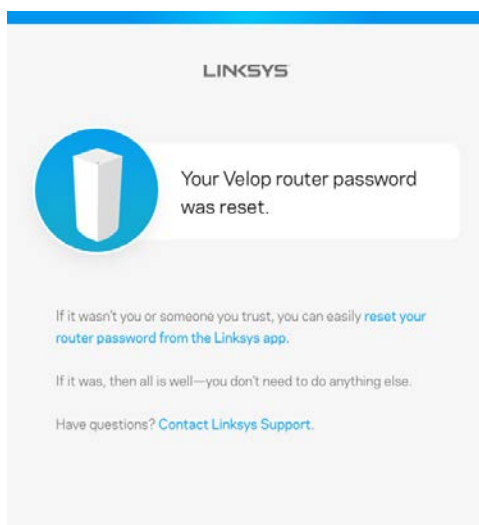

Fabrieksinstellingen terugzetten

Het zou niet nodig moeten zijn om de fabrieksinstellingen van uw Velop te herstellen, want dat is erg ingrijpend. Bij het herstellen van de fabrieksinstellingen wordt uw Velop-systeem teruggezet in de staat waarin u het apparaat uit de doos haalde, waardoor u het installatieproces opnieuw moet doorlopen. Alle instellingen die u tijdens de installatie en daarna heeft aangepast – zoals Wi-Fi-naam, wachtwoorden, beveiligingstype – zullen worden gewist. De verbinding van alle draadloze apparaten met uw Wi-Fi wordt verbroken.

Velop opnieuw instellen:

- Zorg dat de stekker in het stopcontact zit en uw node is ingeschakeld. Houd de resetknop aan de onderkant ingedrukt. Het lampje op de bovenkant van de node wordt rood en gaat stapsgewijs uit. Laat de knop pas los als het lampje uit is en vervolgens helderrood wordt.

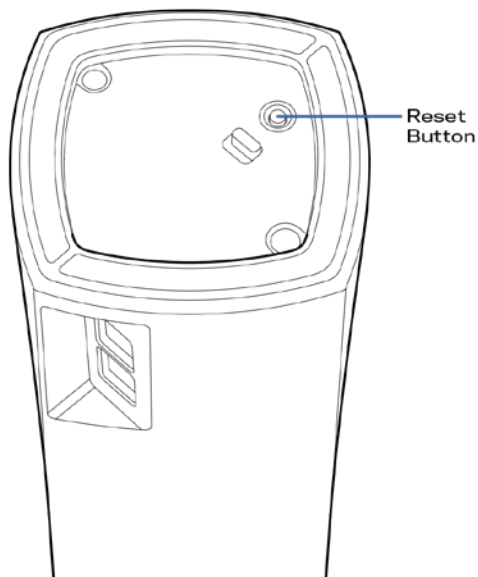

Opmerking: Als u meer dan één node in uw Velop-systeem heeft, kan het zijn dat u de fabrieksinstellingen van alle nodes moet herstellen. U kunt dat doen door de hoofdnode te resetten. Alle andere nodes worden dan automatisch gereset.

Specificaties

Linksys Velop

Productnaam	Velop
Artikelnummer	WHW01/VLP01
Switchpoortsnelheid	10/100/1000 Mbps
Radiofrequentie	2,4 GHz en 5 GHz
Aantal antennes	3
Poorten	Voeding, Ethernet
Knoppen	Aan/uit, reset
Lampjes	Eén lampje met meerdere kleuren voor aan/uit en status
Beveiligingsfuncties	WPA2-Personal
Beveiligingssleutel	Maximaal 128-bits versleuteling

Omgevingspecificaties

Afmetingen	78,74 mm x 78,74 mm x 139,7 mm
Gewicht apparaat	320 g
Voeding	12 V, 1 A
Certificering	FCC, IC, CE, Wi-Fi (IEEE 802.11a/b/g/n/ac)
Bedrijfstemperatuur	0 tot 40 °C
Opslagtemperatuur	-20 tot 60 °C
Luchtvochtigheid tijdens gebruik	10 tot 80% relatieve vochtigheid, niet-condenserend
Luchtvochtigheid tijdens opslag	5% tot 90%, niet-condenserend

Opmerkingen:

Voor wettelijk verplichte informatie, garantie en veiligheidsvoorschriften verwijzen we u naar [Linksys.com/support/Velop](https://www.linksys.com/support/Velop).

De specificaties kunnen zonder kennisgeving worden gewijzigd.

Maximale prestaties zijn afgeleid van de specificaties van de IEEE 802.11-standaard. De werkelijke prestaties kunnen variëren, met een lagere capaciteit van het draadloze netwerk, lagere gegevensdoorvoersnelheden en een bereik en dekking die kleiner zijn. De prestaties hangen af van talrijke factoren, omstandigheden en variabelen, waaronder de afstand tot het accesspoint, het volume van het netwerkverkeer, bouwmaterialen en constructie, het gebruikte besturingssysteem, de combinatie van gebruikte draadloze producten, interferentie en andere ongunstige omstandigheden.

Ga naar linksys.com/support/Velop voor onze bekroonde technische ondersteuning.

BELKIN, LINKSYS en veel andere productnamen en logo's zijn handelsmerken van de Belkin-bedrijvengroep. Vermelde handelsmerken van derden zijn eigendom van hun respectieve eigenaars.

© 2018 Belkin International, Inc. en/of zijn gelieerde ondernemingen. Alle rechten voorbehouden.

LNKPG-00519 Rev A00

LINKSYS®

Brukerhåndbok

Velop

WHW01/VLP01

Innholdsfortegnelse

Produktoversikt	3
Front/topp	3
Bakside	4
Bunn	5
Her finner du mer hjelp	6
Installasjon	7
Hva du trenger	8
Velop-systeminnstillinger	12
Logg på din Linksys Smart Wi-Fi-nettskykonto.	12
Dashbord	13
Enheter	14
For å se eller endre enhetsdetaljer	15
Wi-Fi-innstillinger	16
Avanserte innstillinger	17
Koble til en enhet med WPS	18
Gjestetilgang	19
Hastighetstest	20
Foreldrekontroll	21
Enhetsprioritering	22
Varslinger	23
Velop-administrasjon	24
Advanced Settings (Avanserte innstillinger)	26
Internett-innstillinger	26
Portinnstillinger	27
Min konto	29
Hjelp	30
Tilbakemelding	31
Koble direkte til Velop	32
Velop-administratorpassord	33
Slik kan du gjenopprette fabrikkstandarder	34
Spesifikasjoner	35
Linksys Velop	35
Omgivelser	35

Produktoversikt

Front/topp

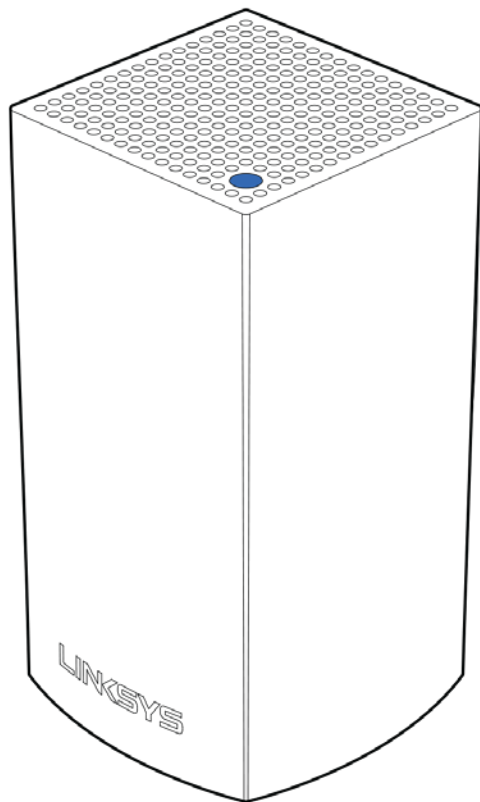

Lyset oppå noden gir deg informasjon om nodens operasjon.

Beskrivelse av lys	Status
Blinkende blått lys	Noden starter opp
Vedvarende blått lys	Noden fungerer bra
Blinkende lilla lys	Noden er paret med telefonen for oppsett
Vedvarende lilla lys	Noden er klar for oppsett
Blinkende rødt lys	Noden har mistet tilkobling til primærnoden
Vedvarende rødt lys	Noen har mistet tilkobling til Internett.
Vedvarende gult lys	Noden er for langt unna en annen node som er koblet til Velop-systemet

Bakside

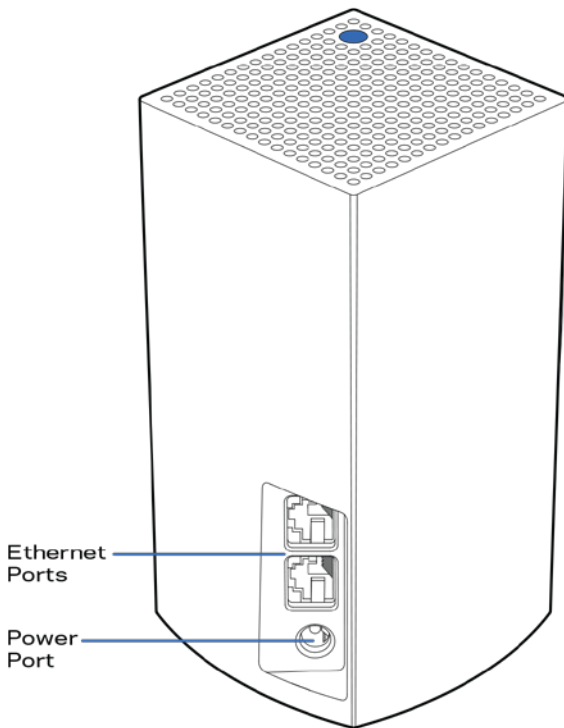

Ethernet-porter – Koble til andre kablede enheter på nettverket med Ethernet-kabler. En node i Velop-systemet må kobles til modemmet eller modemruterens. Noder vet om de er koblet til et modem eller en klientenhet.

Merk - For best mulig ytelse kan du bruke CAT5e eller en bedre klassifisert kabel på Ethernet-porten.

Strømport - Koble den medfølgende strømadapteren til denne porten.

Bunn

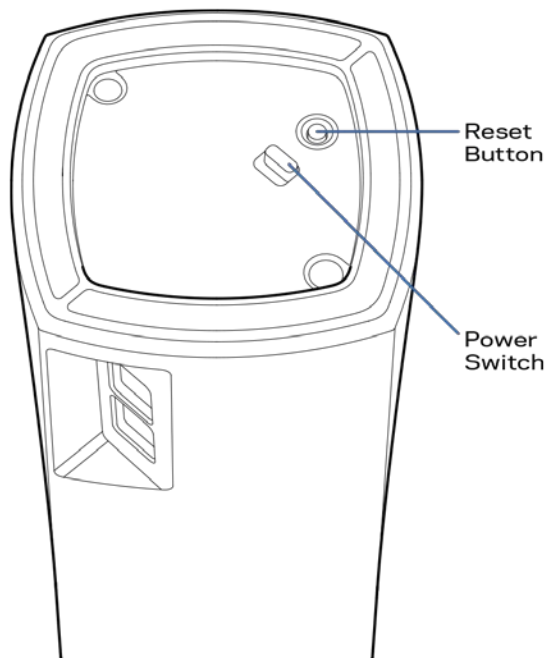

Reset-knapp – Trykk og hold til lyset oppå noden lyser rødt, falmer og blinker skarpt rødt igjen for å tilbakestille noden til fabrikkstandarder.

Strømbryter – Trykk på | (på) for å slå på noden.

Hjelp

Her finner du mer hjelp

- Linksys.com/support/Velop
- Hjelp for Linksys-appen (åpne appen og klikk på *Hjelp* i hovednavigasjonsmenyen)

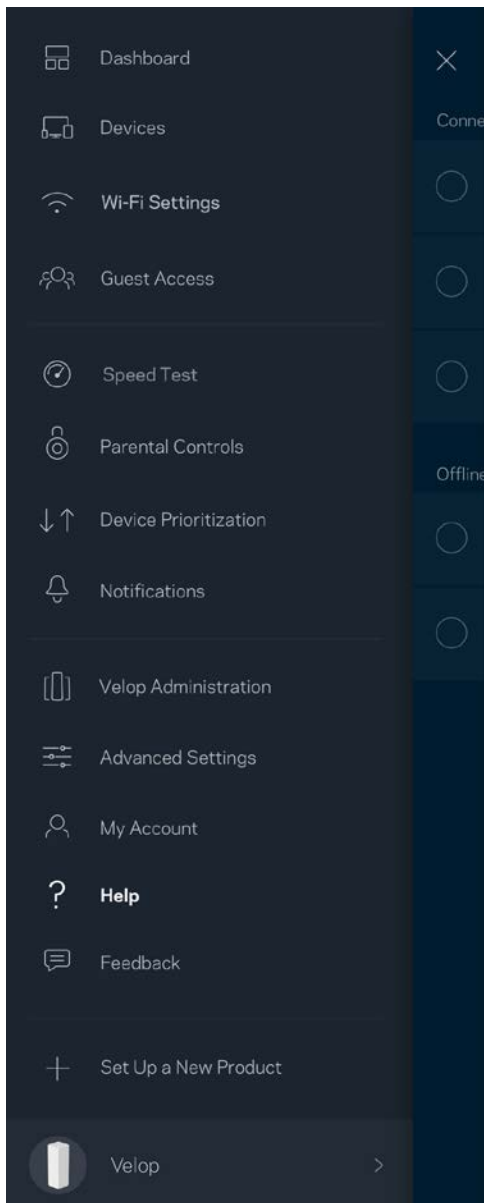

Merk – Lisenser og merknader om tredjeparts programvare brukt i dette produktet er tilgjengelig på <http://support.linksys.com/en-us/license>. Ta kontakt med <http://support.linksys.com/en-us/gplcodecenter> for spørsmål eller forespørsler om GPL-kildekode.

Installasjon

Last ned Linksys-appen. Du trenger denne appen for å sette opp Velop.

Gå til app-butikken for enheten og søk etter Linksys.



Installer appen, åpne den og følg anvisningene.

Merk – Før du laster ned, må du kontrollere at appen fungerer med din versjon av Apple iOS eller Android OS.

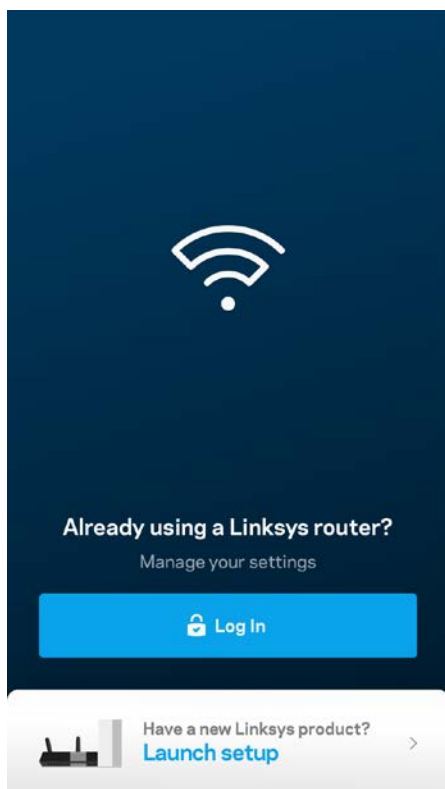

Under oppsettet vil du lage en Linksys Smart Wi-Fi-konto så du kan bruke appen til å se eller endre Velop-systeminnstillingene fra ethvert sted hvor du har en Internett-tilkobling.

Dette er noen av de mange tingene du kan gjøre med Linksys Smart Wi-Fi:

- Endre Wi-Fi-navn og passord
- konfigurere gjestetilgang
- Koble enheter til Wi-Fi med WPS
- Blokkere Internett med sperrefunksjon
- Teste Internett-tilkoblingshastigheten

Merk—Under oppsettet sender vi en verifisering på e-post. Fra hjemmenettverket, klikk på koblingen i e-posten.

Utenom å koble til strømmen og Ethernet-kabelen, gjør det appbaserte oppsettet jobben for deg. Straks du er tilkoblet, bruk appen til å tilpasse Wi-Fi ved å gi det et navn og passord. Du kan også gi noder navn basert på hvor de er så du kan identifisere dem dersom noe mot formodning skulle gå galt.

Hva du trenger

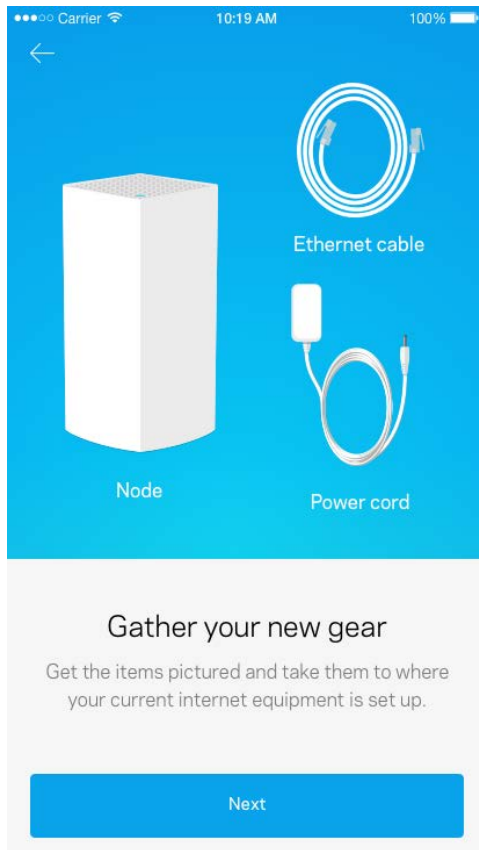

Finn en strømkilde nær modemmet eller modemrutereren. Koble til din første node.

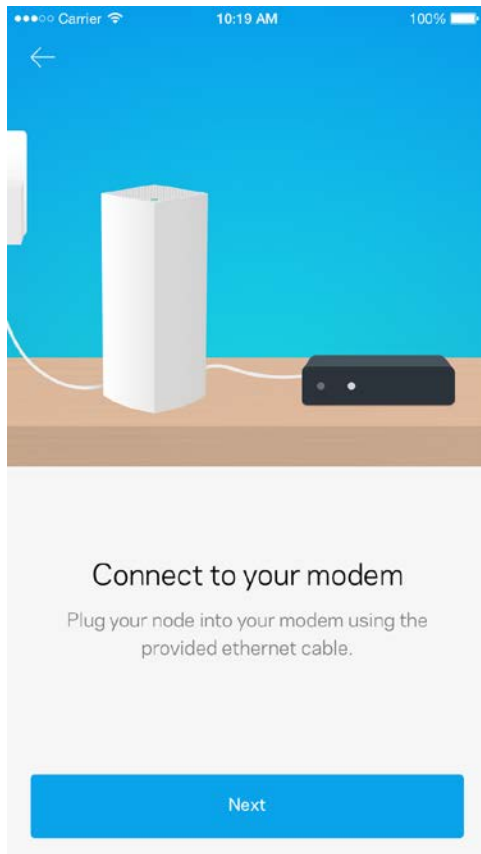

Hvis du har mer enn én node kan de settes opp hvor som helst innen en annen fungerende nodes rekkevidde. Kun én node må være koblet til modemmet eller modemrutereren med kabel. Ikke vær bekymret, appen vil hjelpe deg med å plassere nodene.

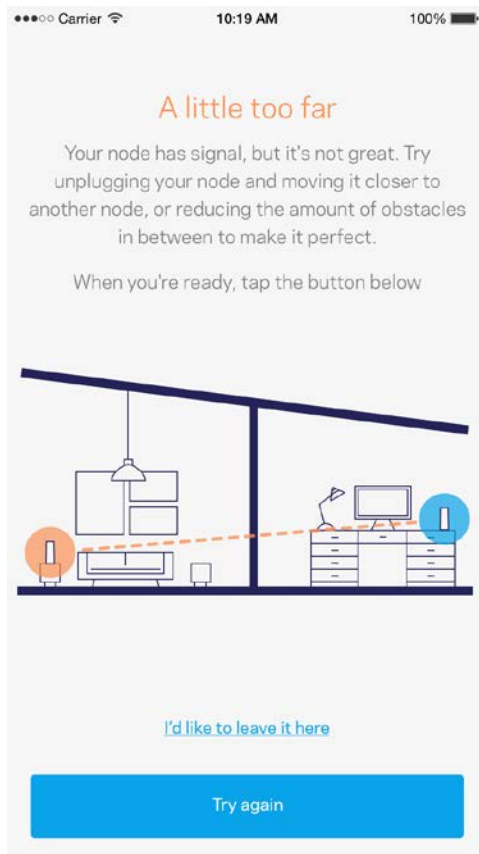

Skriv ut denne siden, skriv deretter ned Wi-Fi-navnet og kontoinnstillinger i tabellen som en referanse. Lagre notatene på et trygt sted.

Wi-Fi-navn	
Wi-Fi-passord	
Administratorpassord	
Navn på gjestenettverk	
Passord for gjestenettverk	
Brukernavn for Linksys Smart Wi-Fi	
Passord for Linksys Smart Wi-Fi	

Velop-systeminnstillinger

Med Linksys-appen kan du se eller endre Velop-systeminnstillinger for å gjøre Wi-Fi sikrere eller for å jobbe bedre med en enhet eller et spill. Du kan få tilgang til innstillinger fra hvor som helst hvis du har en Internett-tilkobling, men du kan også få direkte tilgang til Velop-systemet fra hjemmenettverket hvis du ikke er på nettet.

Logg på din Linksys Smart Wi-Fi-nettskykonto.

1. Åpne Linksys-appen.

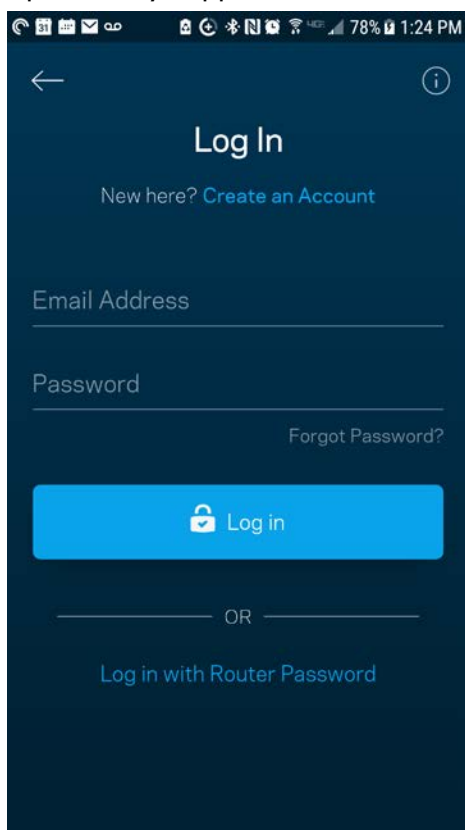

2. Skriv inn e-postadressen du brukte når du opprettet kontoen.
3. Skriv inn kontopassordet ditt.
4. Trykk på **Logg på**.

Dashboard

Dashboard er et oversiktsbilde av Wi-Fi. Se hvor mange enheter er koblet til Velop-systemet. Del Wi-Fi-passord og la gjester få tilgang til Wi-Fi. Dashboard viser også om noen enheter har sperrefunksjoner på dem eller har blitt prioritert for Wi-Fi-tilgang.

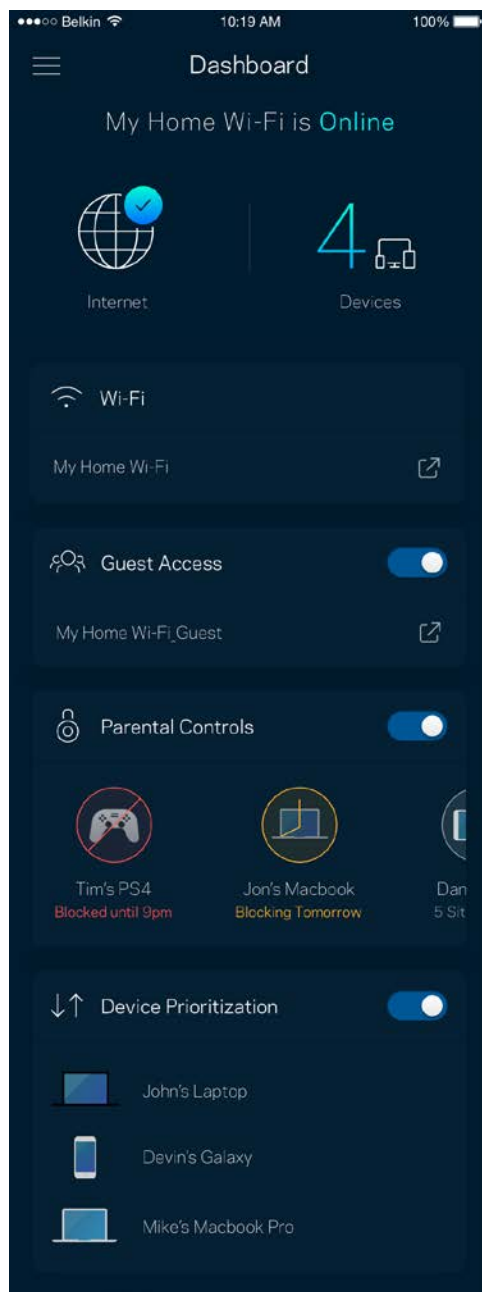
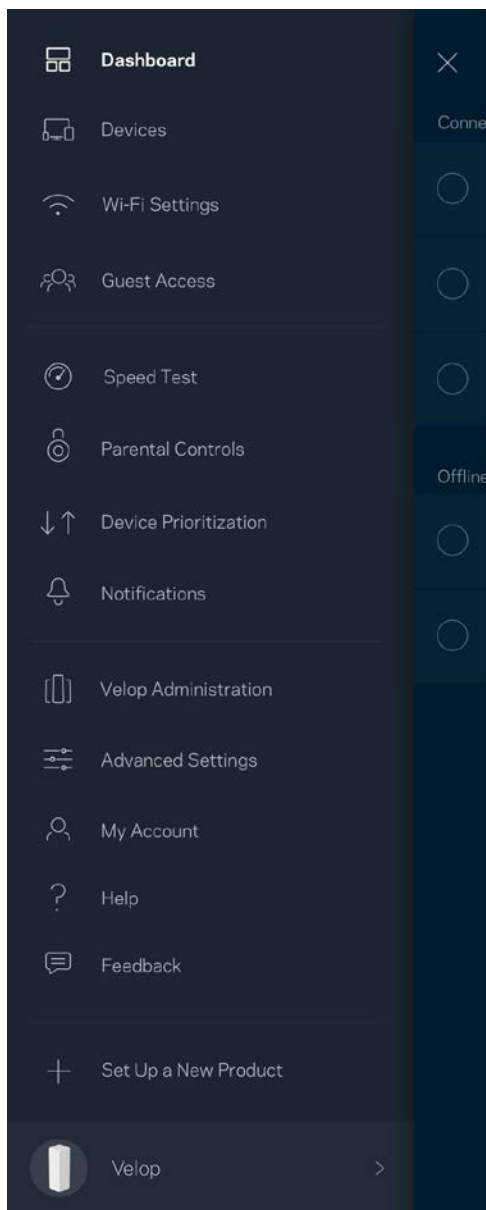

Enheter

Se og endre detaljer for alle enheter som er koblet til din Wi-Fi. Du kan vise enheter på hovednettverket og gjestenettverket, eller vise informasjon om hver av enhetene.

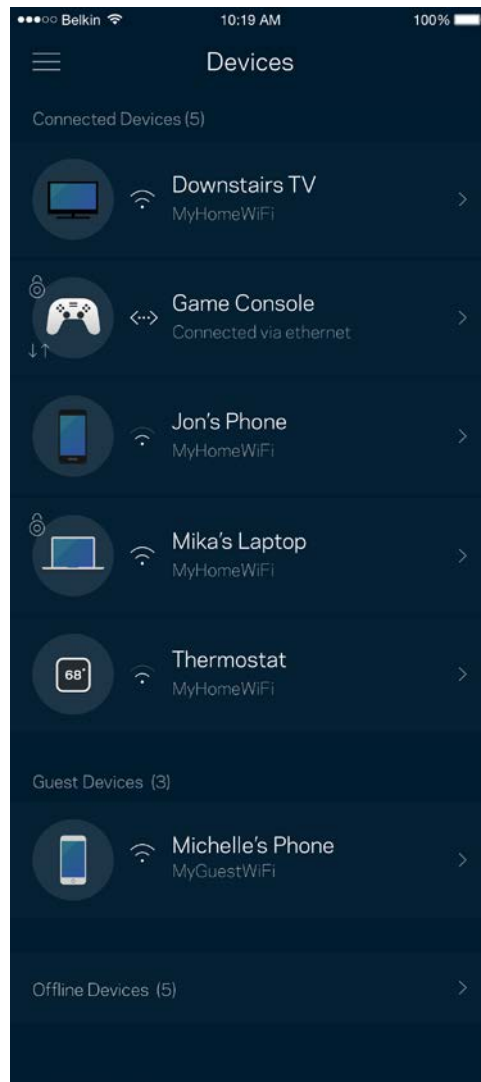
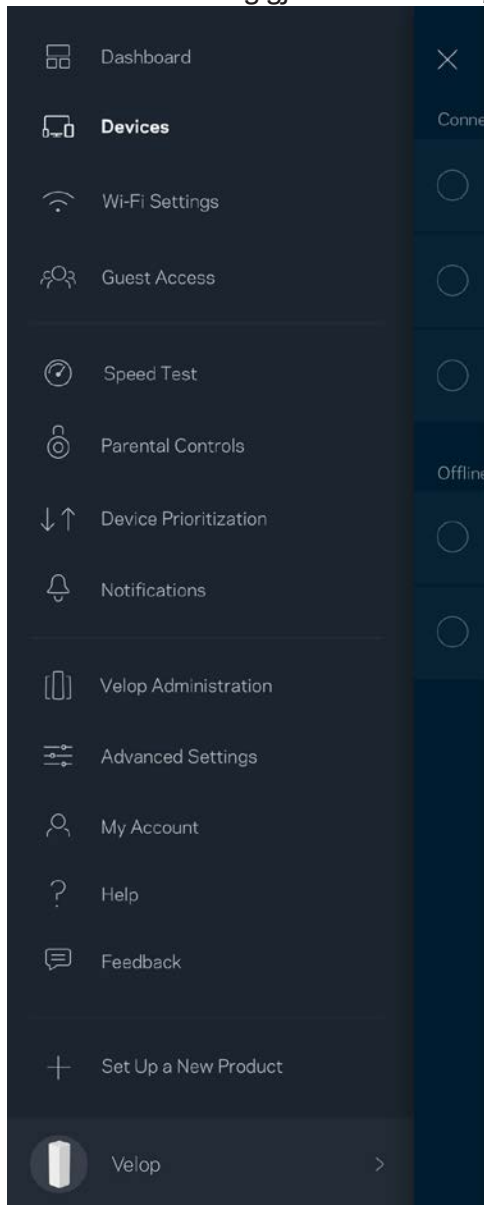

For å se eller endre enhetsdetaljer

Fra Enheter-skjermen kan du redigere enhetsnavn og endre enhetsikoner. Du kan også prioritere enheter, sette opp sperrefunksjoner og se detaljer om Wi-Fi. Trykk på enhver enhet for å se detaljer.

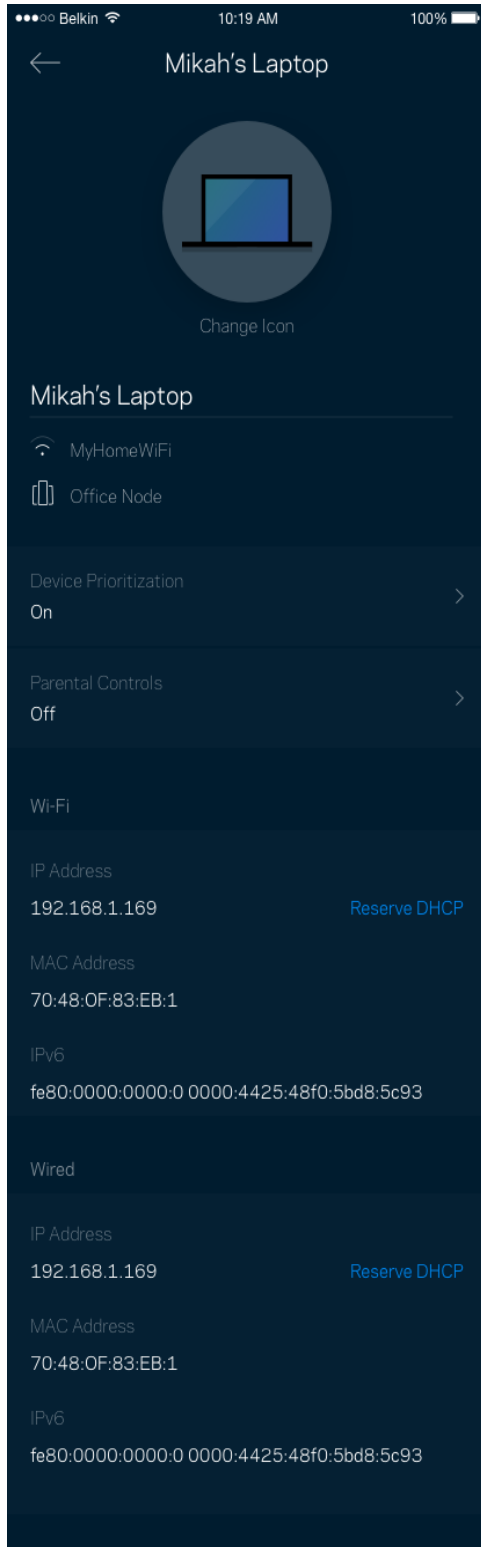

Wi-Fi-innstillinger

Se eller endre Wi-Fi-navnet og passordet og koble til enheter med Wi-Fi Protected Setup™.

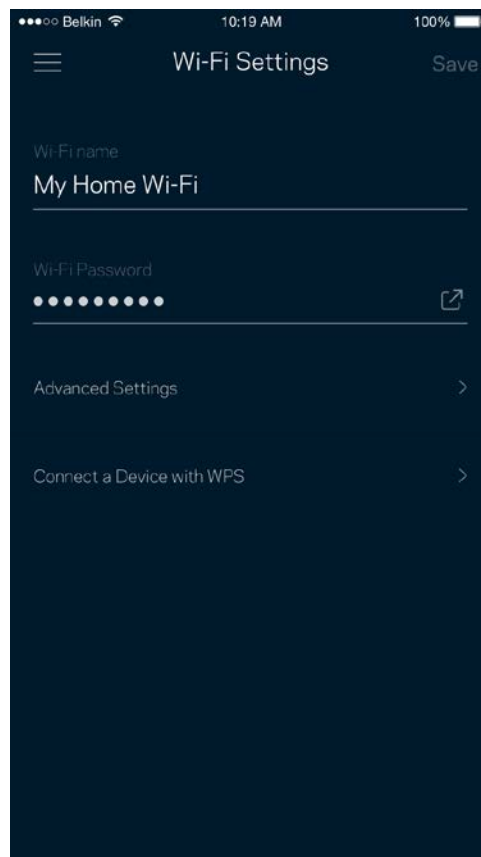
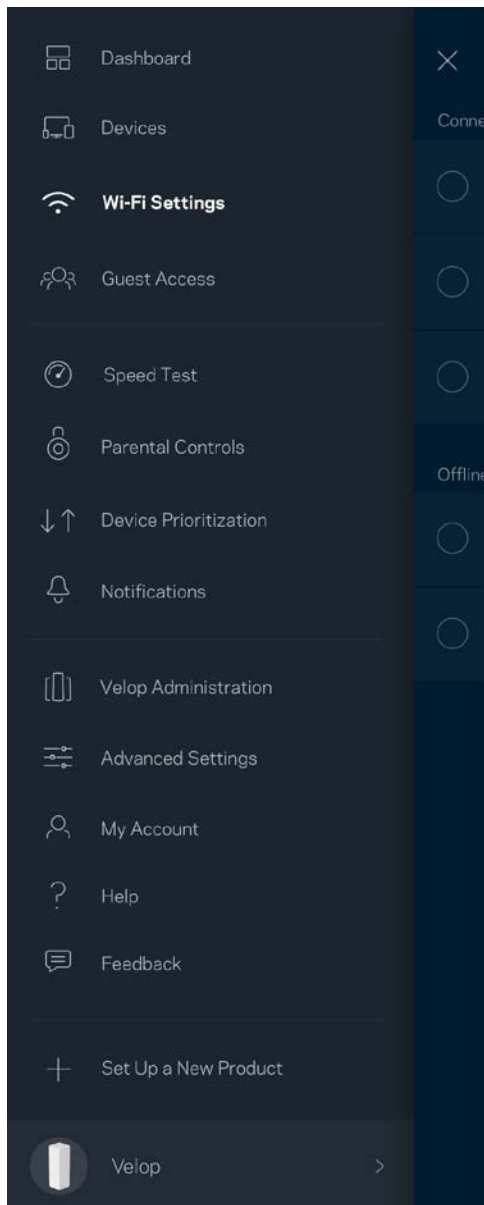

Avanserte innstillinger

Avanserte brukere kan endre standard sikkerhetstype og Wi-Fi-modus. Ikke endre disse med mindre du har mye erfaring med Wi-Fi-nettverk. Channel Finder vil søke etter de mest åpne Wi-Fi-kanalene i området slik at du får den beste ytelsen fra Velop-systemet. Hvis du har mer enn én node i Velop-systemet, vil Channel Finder finne den beste kanalen for hver node.

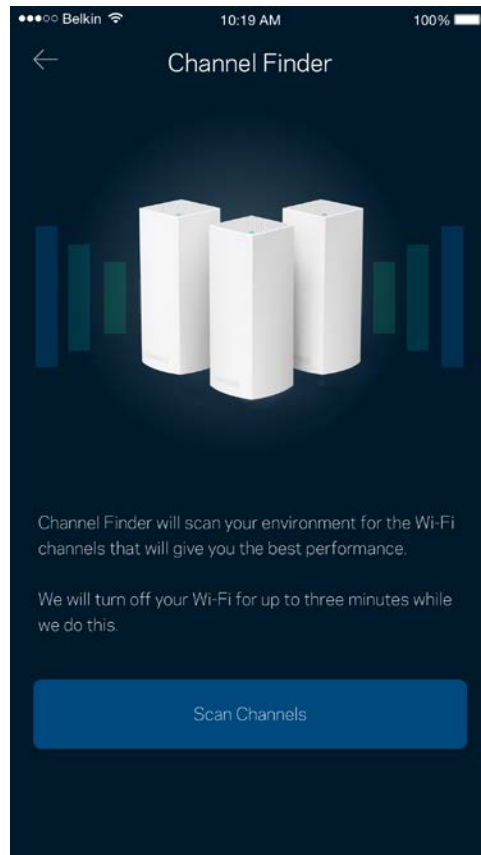
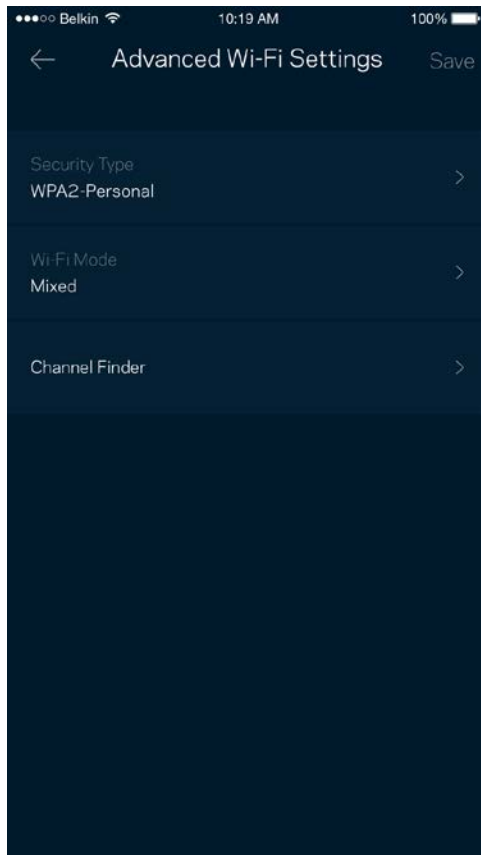

Koble til en enhet med WPS

Wi-Fi Protected Setup lar deg enkelt koble trådløse enheter til Wi-Fi uten å manuelt angi sikkerhetsinnstillinger.

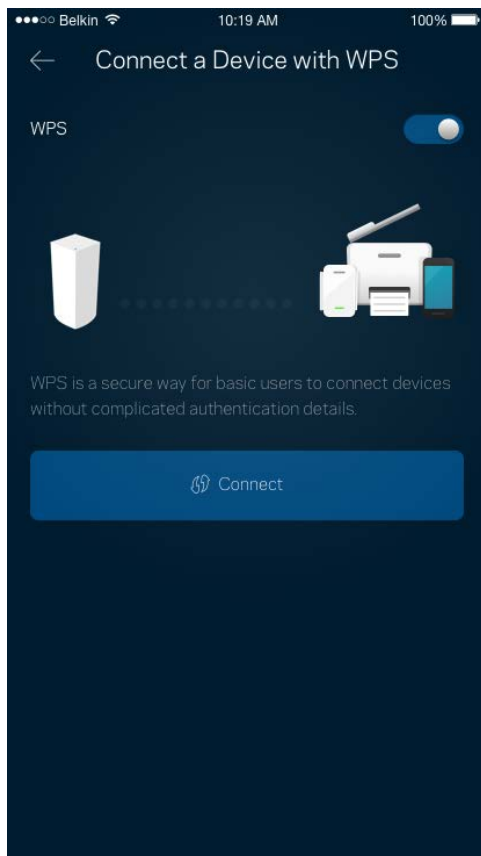

Gjestetilgang

Bruk gjestetilgang til å la gjester komme på nettet mens deres tilgang til andre ressurser som er tilkoblet Wi-Fi er begrenset. Send passordet via tekstmelding eller e-post.

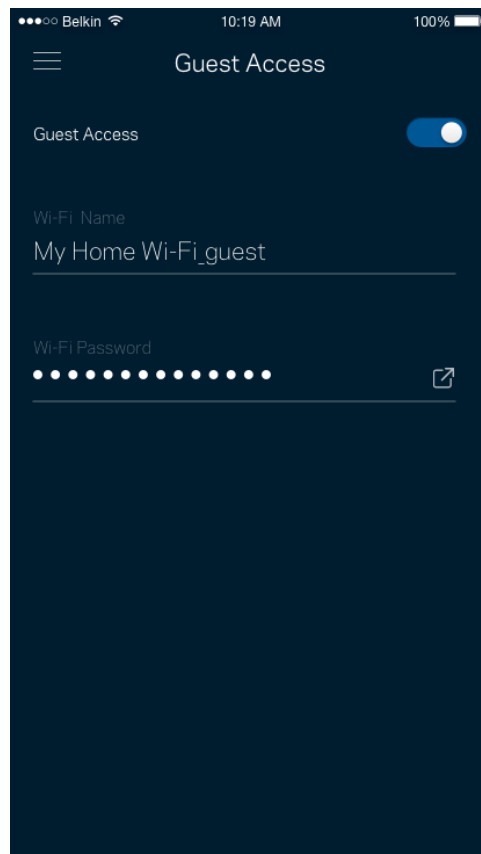
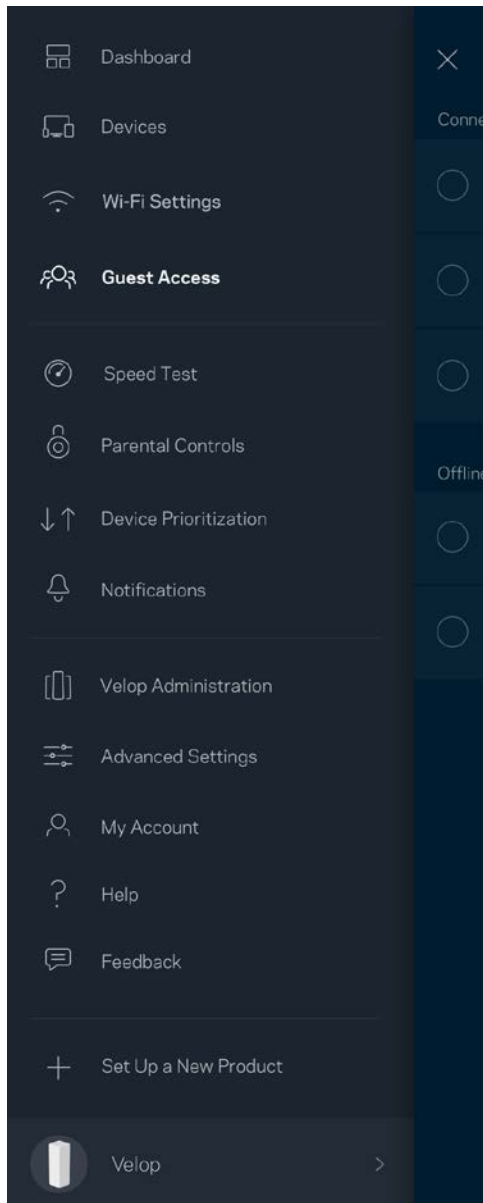

Hastighetstest

Kjør en hastighetstest så du er sikker på at du får de hastighetene du betaler for. Hastighetstest hjelper også med enhetsprioritering fordi resultatene avgjør hvordan Wi-Fi distribueres til de prioriterte enhetene.

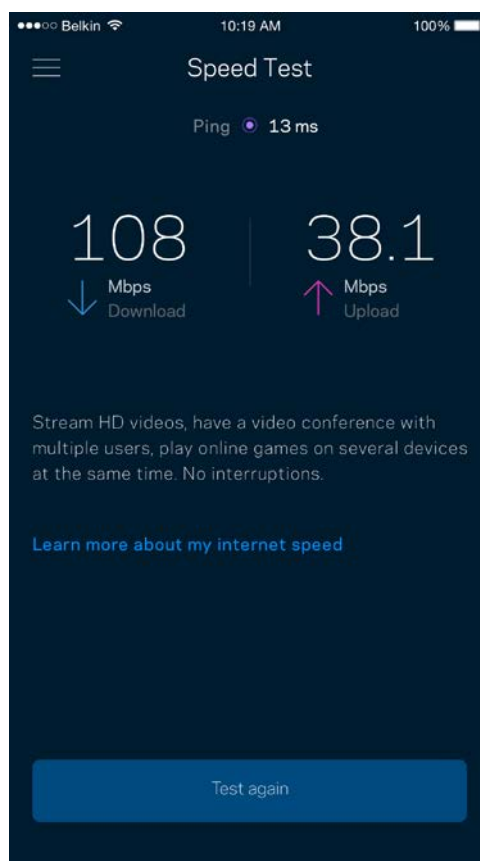
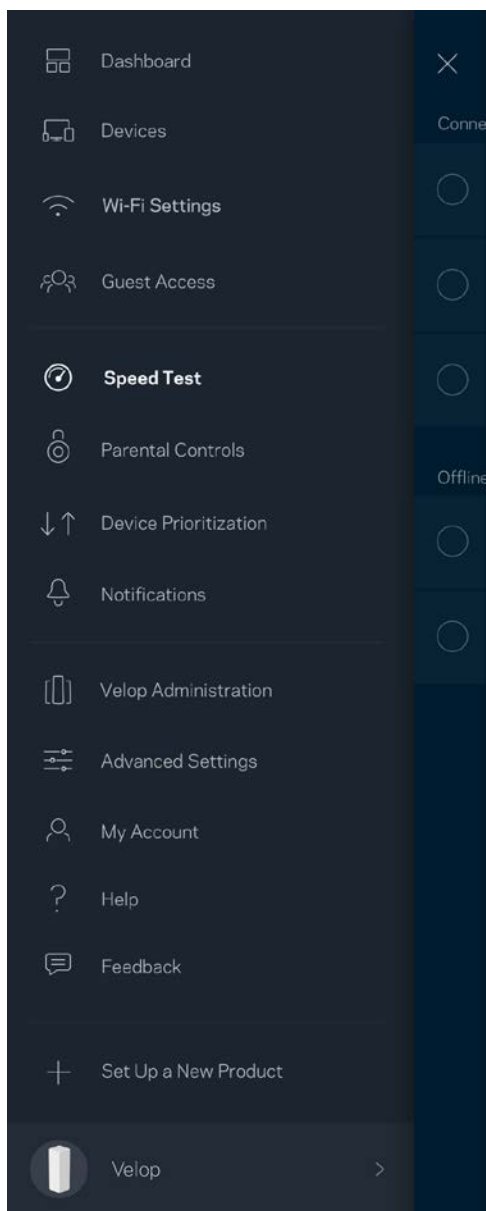

- **Nedlastingshastighet** er den hastigheten som Internett-innhold overføres til Velop-system.
- **Opplastingshastighet** er den hastigheten som du kan bruke til å laste opp innhold til Internett.

Merk - Internett-tilkoblingshastigheter bestemmes av en rekke faktorer, inkludert Internett-leverandørens kontotype, lokal og global Internett-trafikk samt antall enheter i hjemmet som deler Internett-tilkoblingen.

Foreldrekontroll

Sperrefunksjoner lar deg kontrollere når barna dine er på nettet og hva de gjør der. Blokker Internett på spesifikke enheter, eller blokker spesifikke websider.

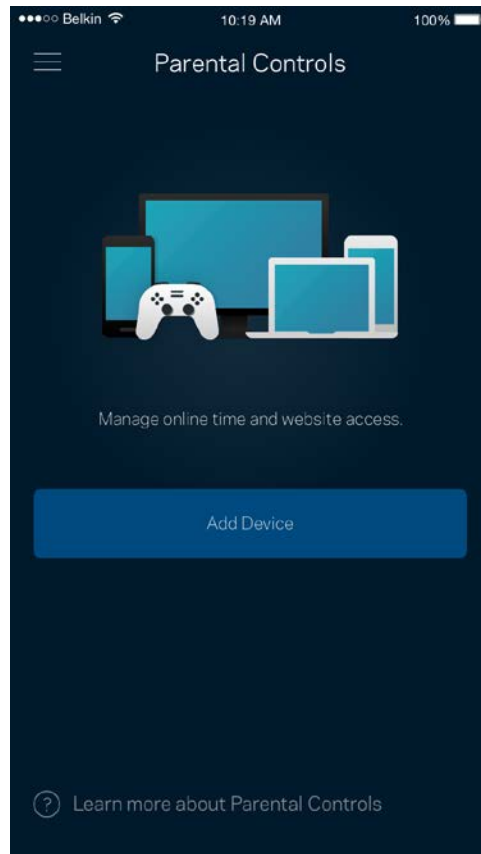
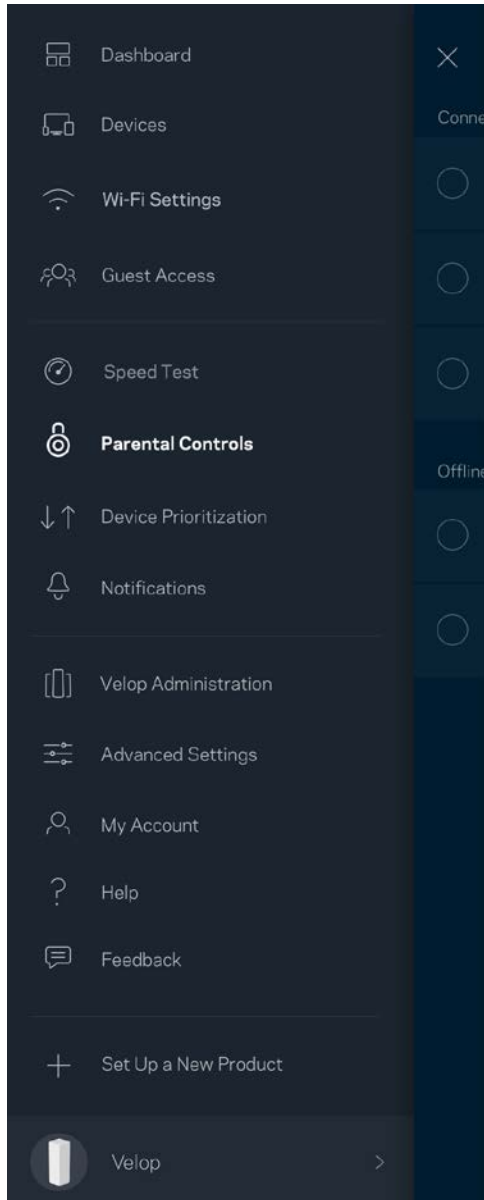

Enhetsprioritering

Velg opptil tre enheter for prioritert bruk av Internett-tilkoblingen din. Disse enhetene – kabelbaserte og/eller trådløse – vil alltid ha best tilgang når de er tilkoblet. Velop kjører en hastighetstest for å fastslå hvordan Wi-Fi best skal distribueres til prioriterte enheter. Andre enheter vil dele gjenstående kapasitet. Prioriterte enheter vises på dashbordet.

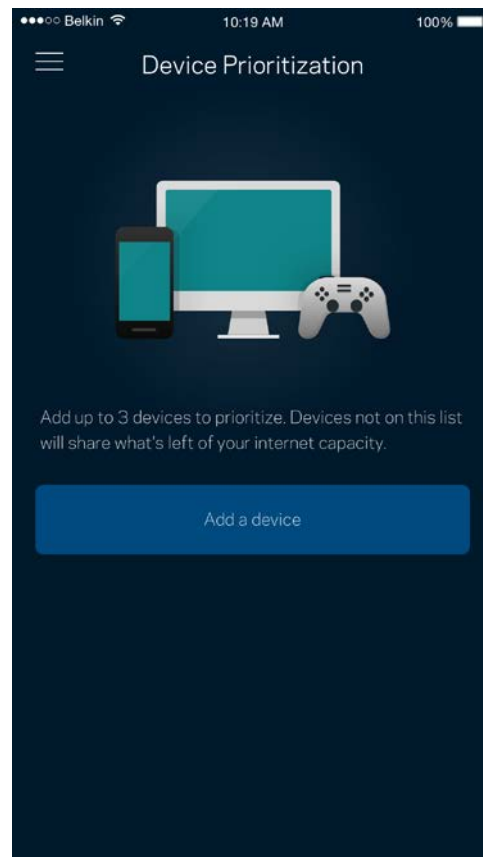
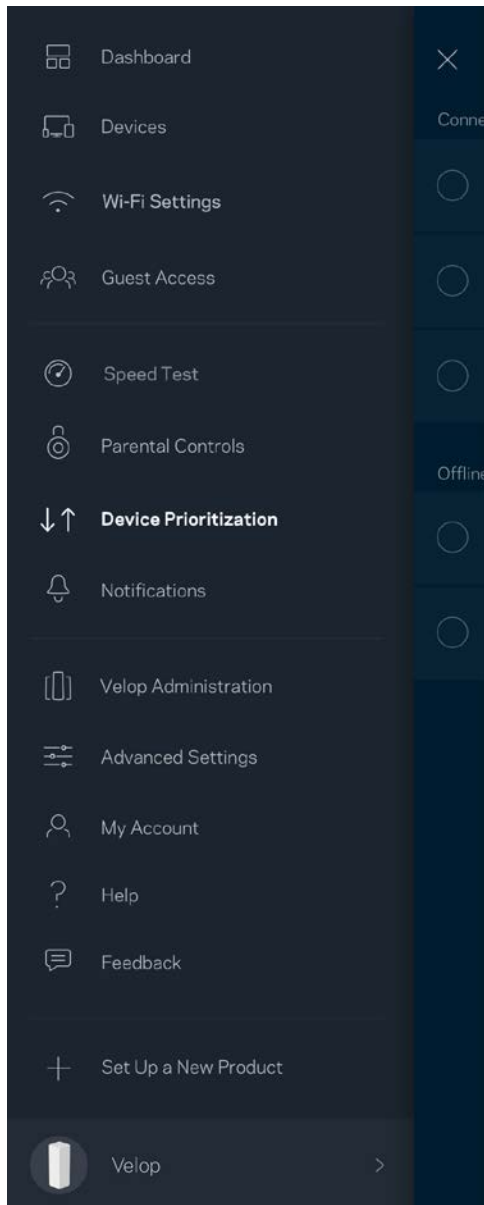

Varslinger

Velop kan varsle deg når noder i systemet kobles fra. Du kan også be Velop om å varsle deg når en node er koblet til med en Ethernet-kabel til en annen node og er klar for oppsett. Du må slå på varslinger i innstillingene til den mobile enheten for å la Velop varsle deg.

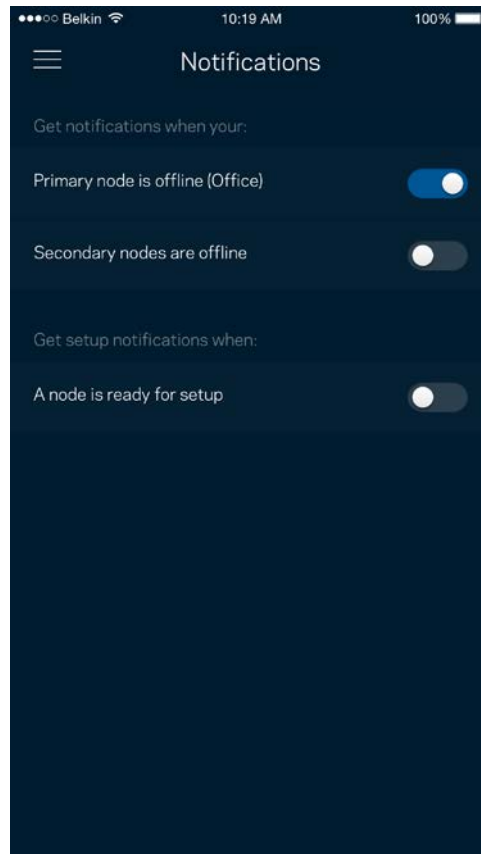
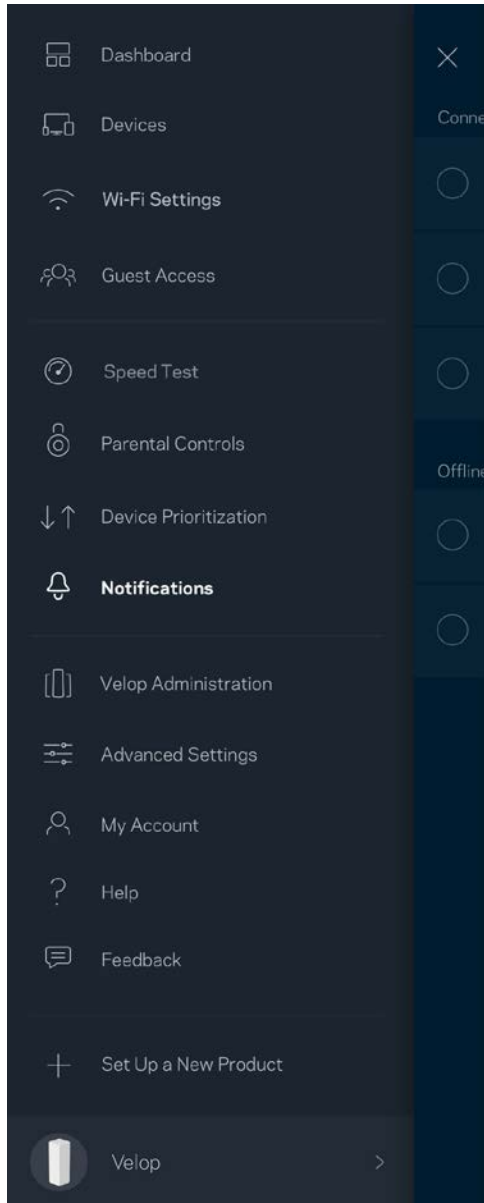

Velop-administrasjon

Bruk Velop-administrasjonsskjermen for å endre administratorpassordet og tipset og sjekk ulike identifikatorer (modellnummer, serienummer og IP-detaljer) for alle noder på din Wi-Fi.

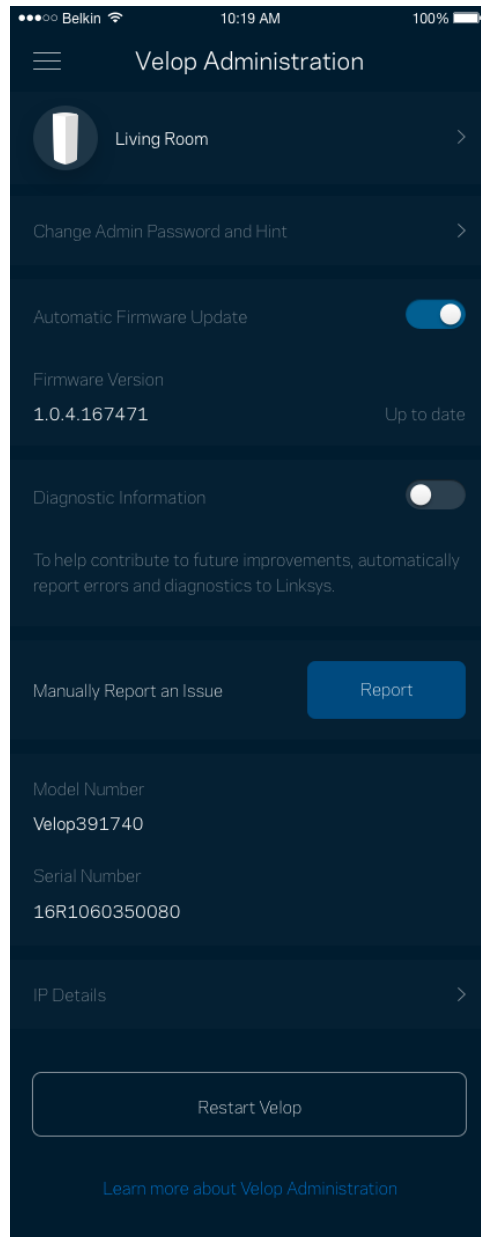
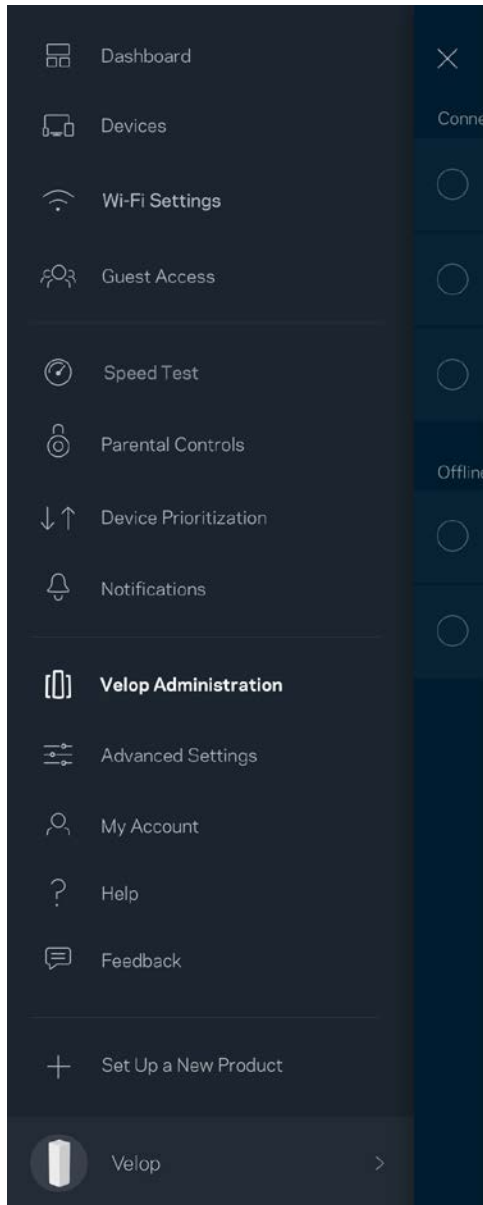

Registrer deg for automatisk sending av rapporter om problemer til Linksys og bidra til å forbedre Wi-Fi-opplevelsen. Du kan også manuelt rapportere spesifikke problemer til Linksys.

Følgende informasjon sendes med din beskrivelse av problemet:

<ul style="list-style-type: none">• App-versjon	<ul style="list-style-type: none">• Påloggingstype (<i>cloud: show email address associated, local: display "Velop admin"</i>)
<ul style="list-style-type: none">• Enhetsmodell	<ul style="list-style-type: none">• WAN-tilkoblingstype (display <i>Wi-Fi or Ethernet</i>)
<ul style="list-style-type: none">• Enhetens OS-versjon	<ul style="list-style-type: none">• Tid: dato (<i>mo/day/year, time, time zone</i>)

Advanced Settings (Avanserte innstillinger)

Internett-innstillinger

Du kan velge hvordan Velop-systemet kobler til Internett. Standarden er *Automatisk konfigurasjon - DHCP*. Andre tilkoblingstyper avhenger av Internett-leverandøren din og hvordan du planlegger å bruke Velop-systemet. Avanserte brukere kan bruke *Ytterligere innstillinger* til å kloner MAC-adresser og angi MTU (maximum transmission unit (maksimal overføringsenhet)).

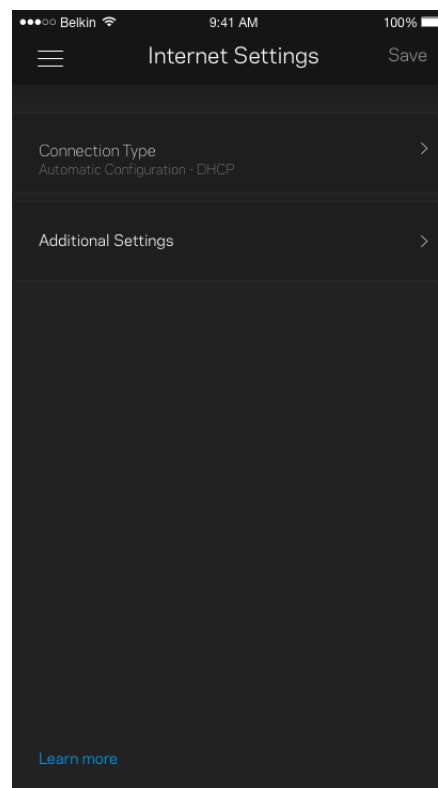
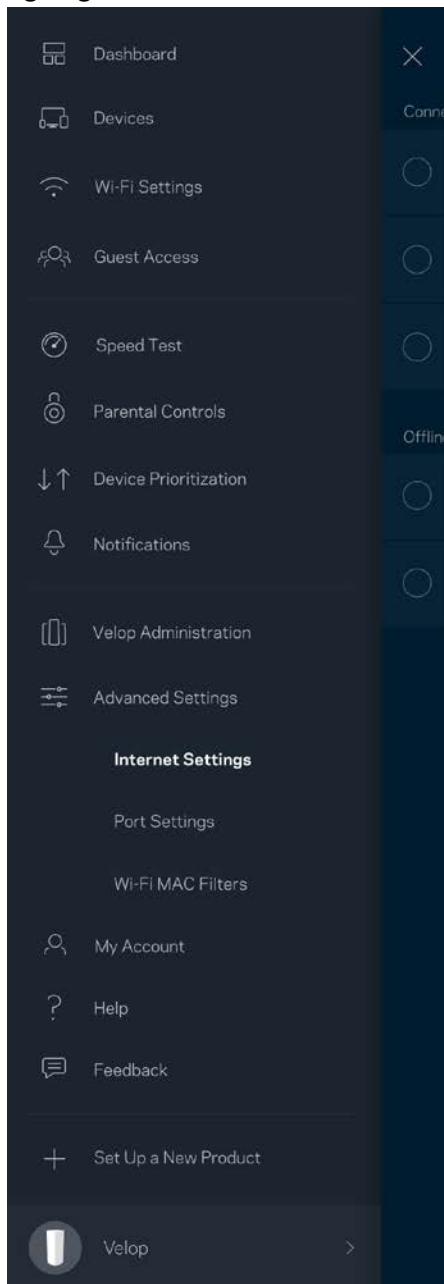

Portinnstillinger

Portvideresending – for én enkel port, flere porter eller en serie med porter – sender trafikk inngående på en spesifikk port eller porter til en spesifikk enhet eller port på Wi-Fi. I triggering av portserie, følger Velop med på utgående data for spesifikke portnumre. Velop husker IP-adressen til enheten som forespør data, slik at forespurte data som returneres, rutes de tilbake til riktig enhet.

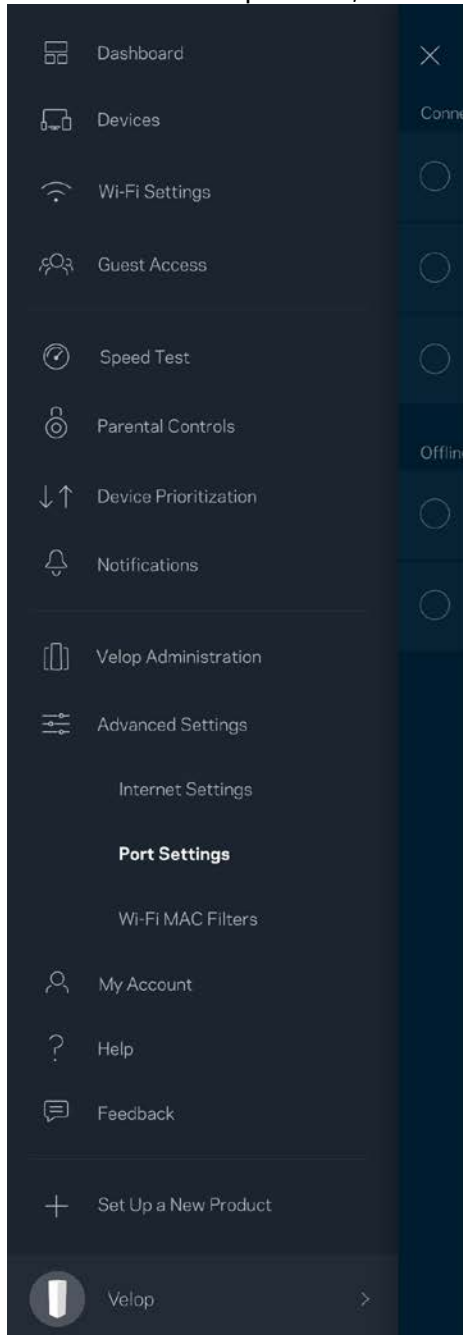

Wi-Fi MAC-filtre

Hver nettverksenhet har en unik 12-sifret MAC-adresse (Media Access Control). Du kan lage en liste over MAC-adresser, deretter tillate eller nekte disse enhetene tilgang til ditt Wi-Fi.

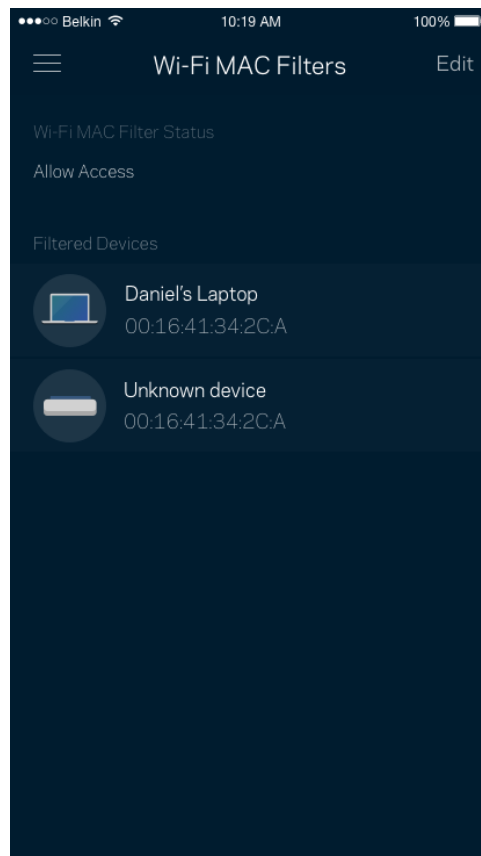
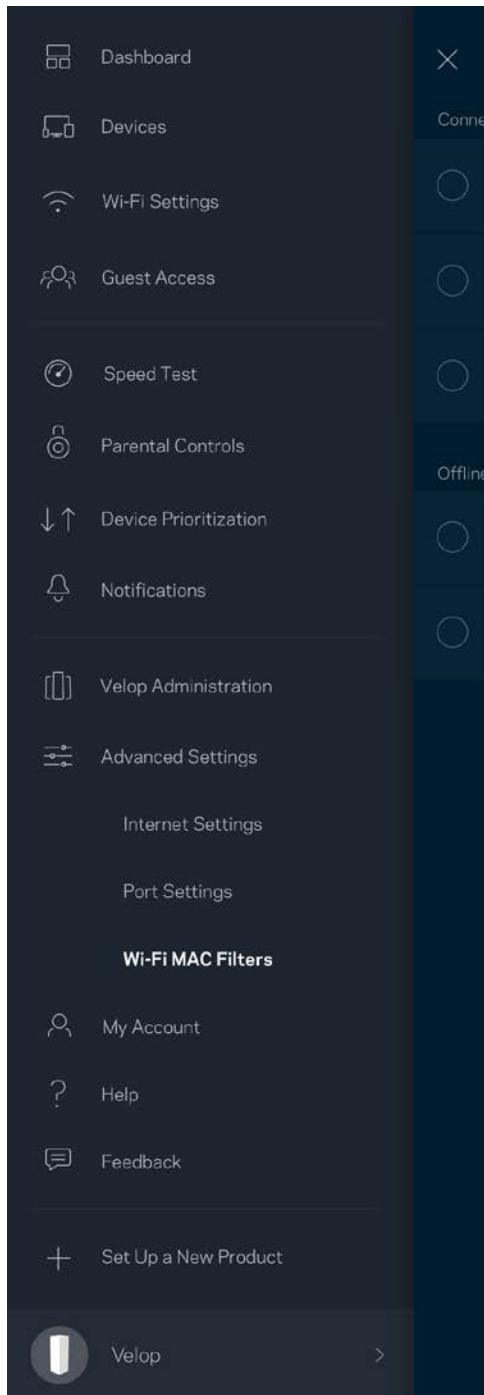

Min konto

Endre Linksys-kontopassordet og registrer deg for å motta siste nytt og tilbud fra Linksys.

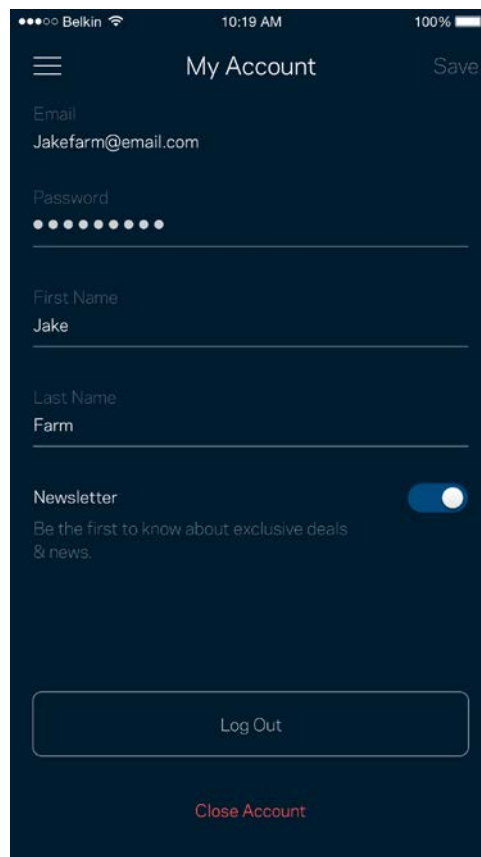
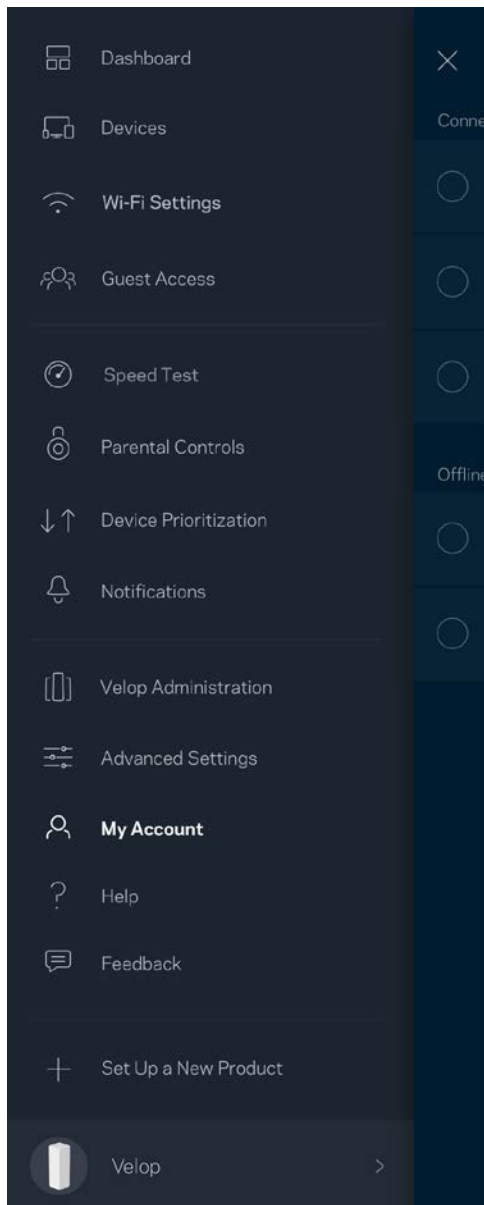

Hjelp

Har du problemer med appen? Trenger du bare litt mer informasjon om en funksjon? Trykk på Hjelp for en forklaring.

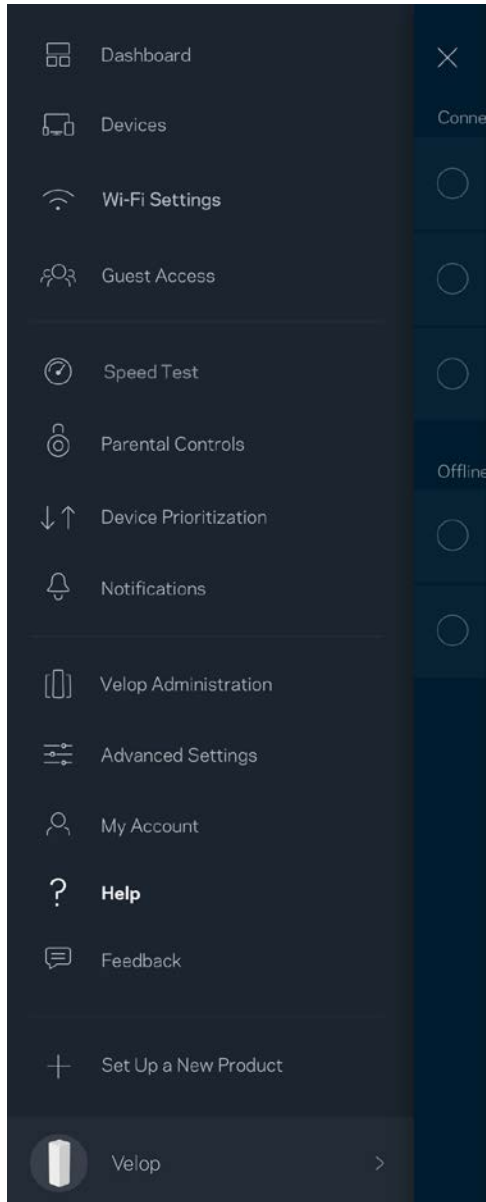

Tilbakemelding

Her er din sjanse til å fortelle oss hva du synes. Skriv en anmeldelse av appen i app-butikken, send oss et forslag eller rapporter et problem som hindrer deg i å få en flott opplevelse.

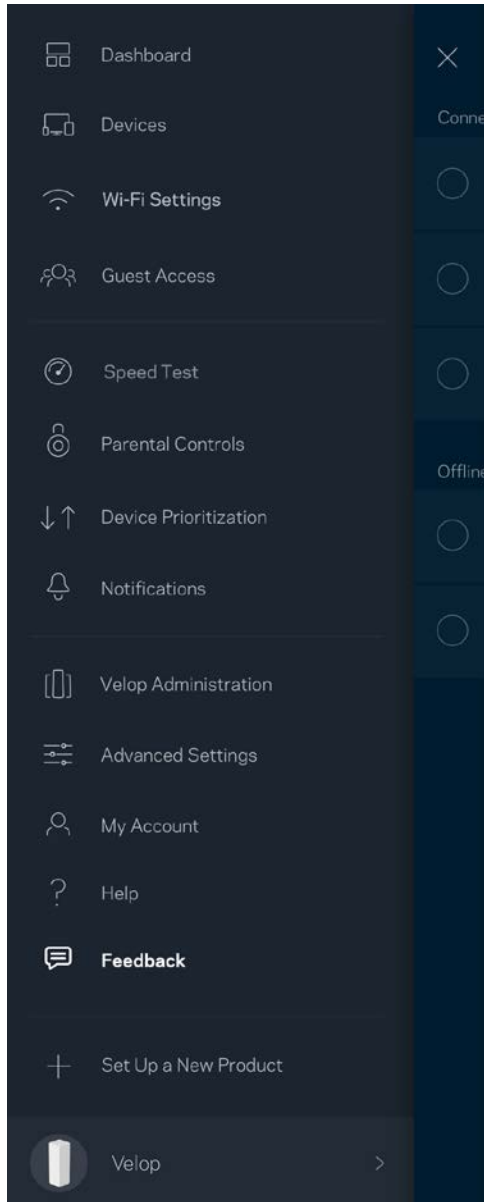

Koble direkte til Velop

Hvis du ikke er koblet til Internett kan du fremdeles få tilgang til Velop-systemet ditt. Koble til Wi-Fi-navnet, åpne Linksys-appen og trykk på *Logg på med administratorpassord* mot bunnen på skjermen. Du kan ikke få tilgang til Linksys Wi-Fi-kontoen din når du ikke er på nettet.

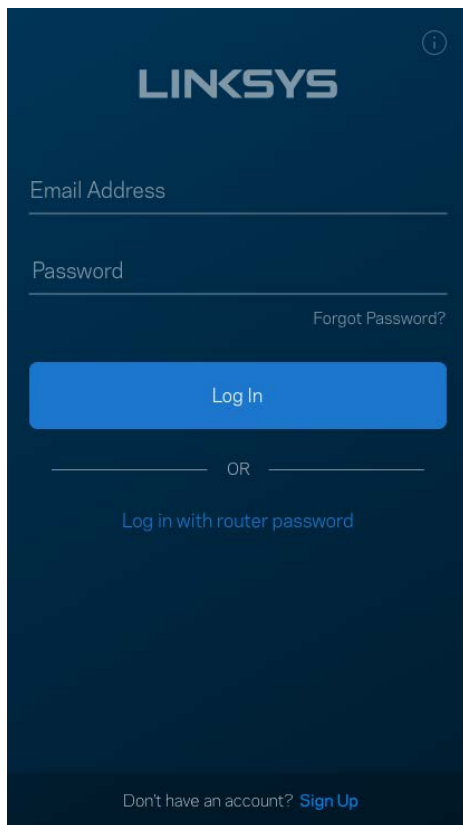

The image shows the Linksys mobile app login screen. At the top, the Linksys logo is displayed in white on a dark blue background. Below the logo, there are two input fields: "Email Address" and "Password". A "Forgot Password?" link is located to the right of the password field. A prominent blue "Log In" button is centered below the fields. Below the button, the text "OR" is centered, followed by the option "Log in with router password". At the bottom of the screen, there is a link that says "Don't have an account? Sign Up".

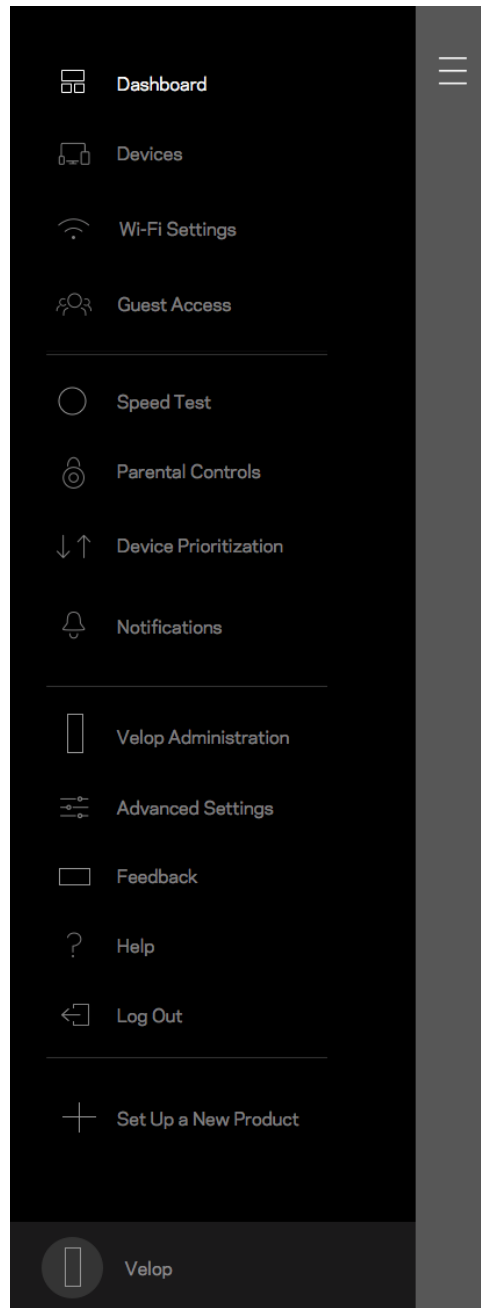

Velop-administratorpassord

Vi opprettet et sikkert Velop-passord under oppsettet. For å endre dette, trykk på *Velop-administrasjon* og *Endre administratorpassord og tips*.

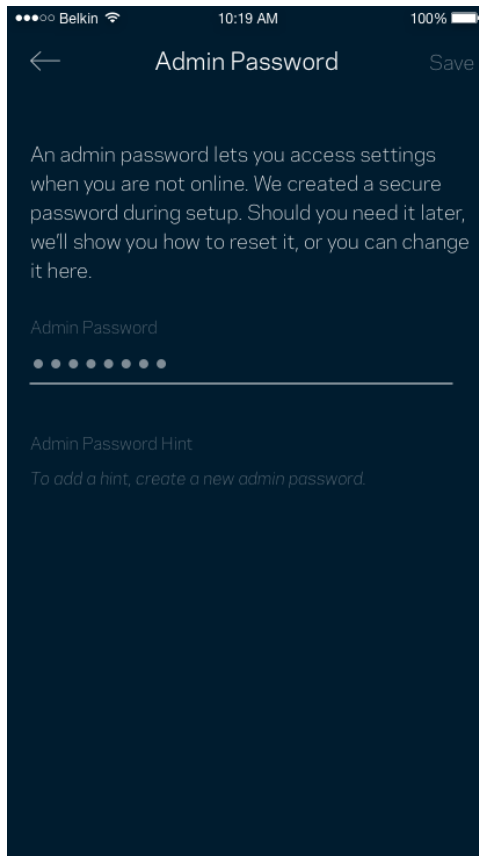

For å holde Velop-systemet sikkert, sender vi deg en e-post hvis noen endrer administratorpassordet.

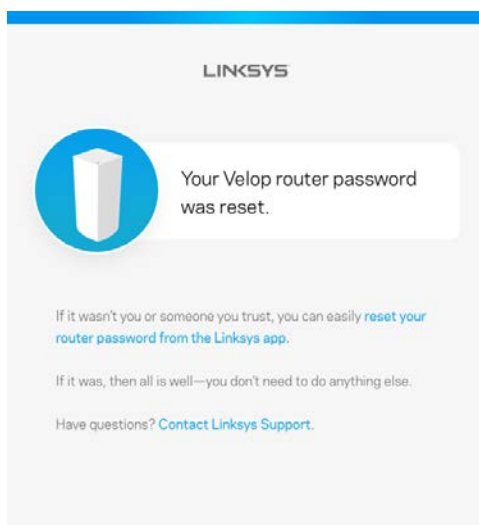

Slik kan du gjenopprette fabrikkstandarder

Du bør aldri behøve å tilbakestille Velop til fabrikkinnstillinger. Dette er en svært forstyrrende prosess. En fabrikktilbakestilling gjenoppretter Velop-systemets opprinnelige status når du først tok det ut av esken, og krever at du går gjennom hele oppsett igjen. Alle innstillinger som du har tilpasset i oppsettet og senere – ting som Wi-Fi-navn, passord, sikkerhetstype – slettes. Alle trådløse enheter vil koble fra Wi-Fi.

Tilbakestille Velop:

- Med noden tilkoblet strøm og slått på, trykk og hold Tilbakestill-knappen på bunnen. Lyset oppå noden lyser rødt og falmer i pulser. Ikke slipp knappen før lyset slukkes og deretter lyser skarpt rødt.

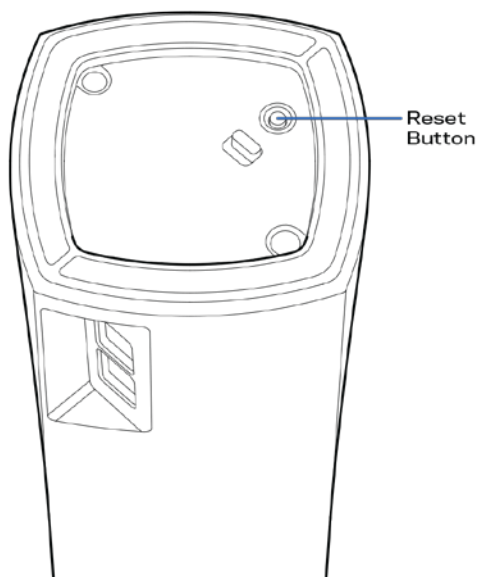

Merk—Hvis du har mer enn én node i Velop-systemet, kan det hende at du må tilbakestille alle til fabrikkinnstillinger. Du kan gjøre dette ved å tilbakestille hovednoden. Alle andre noder vil tilbakestille automatisk.

Spesifikasjoner

Linksys Velop

Modellnavn	Velop
Modellnummer	WHW01/VLP01
Svitsjport hastighet	10/100/1000 Mbps
Radiofrekvens	2,4 GHz og 5 GHz
Antall antenner	3
Porter	Strøm, Ethernet
Knapper	Strøm, Tilbakestill
LED-lamper	Ett, flerfarget lys for strøm og status
Sikkerhetsfunksjoner	WPA2-Personal
Sikkerhetsnøkkelbiter	Opptil 128-biters kryptering

Omgivelser

Mål	78,74 mm x 78,74 mm x 139,7 mm
Enhetens vekt	320 g
Strøm	12 V, 1A
Sertifiseringer	FCC, IC, CE, Wi-Fi (IEEE 802.11a/b/g/n/ac)
Driftstemperatur	0 til 40 °C
Oppbevaringstemperatur	-20 til 60 °C
Luftfuktighet for drift	10 til 80 %, relativ fuktighet, ikke-kondenserende
Luftfuktighet for oppbevaring	5-90 % ikke-kondenserende

Merknader:

Gå til [Linksys.com/support/Velop](https://linksys.com/support/Velop) for informasjon om forskrifter, garanti og sikkerhet.

Spesifikasjonene kan endres uten varsel.

Maksimal ytelse avledet fra IEEE Standard 802.11-spesifikasjoner. Den faktiske ytelsen kan variere. Dette kan gjelde lavere kapasitet i det trådløse nettverket, datahastighet, rekkevidde og dekning. Ytelse er avhengig av mange faktorer, forhold og variabler, blant annet avstand fra tilgangspunkt, nettverkstrafikk, byggematerialer og konstruksjon, operativsystem, blandingen av trådløse produkter som brukes, interferens og andre ugunstige forhold.

Gå til linksys.com/support/Velop for prisbelønnet teknisk støtte

BELKIN, LINKSYS og mange produktnavn og logoer er varemerker som tilhører Belkin-selskapsgruppen. Tredjeparts varemerker som nevnes her, tilhører de respektive eierne.

© 2018 Belkin International, Inc. og/eller tilknyttede selskaper. Med enerett.

LNKPG-00519 Rev A00

LINKSYS®

Instrukcja
obsługi

Velop

WHW01/VLP01

Spis treści

Charakterystyka produktu	3
Przód/góra	3
Widok z tyłu	4
Dół	5
Gdzie znaleźć pomoc	6
Ustawione	7
Co będzie Ci potrzebne	8
Konfiguracja systemu Velop	12
Zaloguj się do konta Linksys Smart Wi-Fi w chmurze	12
Pulpit nawigacyjny	13
Urządzenia	14
Aby wyświetlić lub zmienić dane urządzenia	15
Ustawienia sieci Wi-Fi	16
Ustawienia zaawansowane	17
Połącz urządzenie za pomocą protokołu WPS	18
Dostęp w trybie gościa	19
Test szybkości	20
Kontrola rodzicielska	21
Priorytetyzacja urządzeń	22
Powiadomienia	23
Administrowanie Velop	24
Ustawienia zaawansowane	26
Ustawienia internetowe	26
Ustawienia portu	27
Moje konto	29
Pomoc	30
Opinie	31
Bezpośrednie połączenie z systemem Velop	32
Hasło administratora systemu Velop	33
Przywracanie ustawień fabrycznych	34
Parametry techniczne	35
Linksys Velop	35
Parametry fizyczne i środowiskowe	35

Charakterystyka produktu

Przód/góra

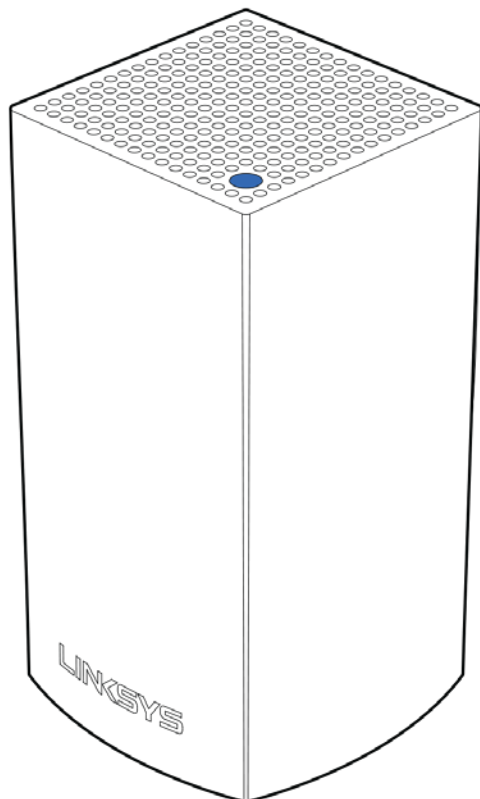

Światło na górze węzła informuje o operacjach wykonywanych przez urządzenie.

Opis światła	Stan
Miga na niebiesko	Węzeł się uruchamia
Świeci na niebiesko	Węzeł działa poprawnie
Miga na fioletowo	Węzeł jest połączony z telefonem i gotowy do konfiguracji
Świeci na fioletowo	Węzeł jest gotowy do konfiguracji
Miga na czerwono	Węzeł nie ma połączenia z węzłem głównym
Świeci na czerwono	Węzeł nie ma połączenia z Internetem
Świeci na żółto	Węzeł znajduje się za daleko od innego węzła połączonego z systemem Velop

Widok z tyłu

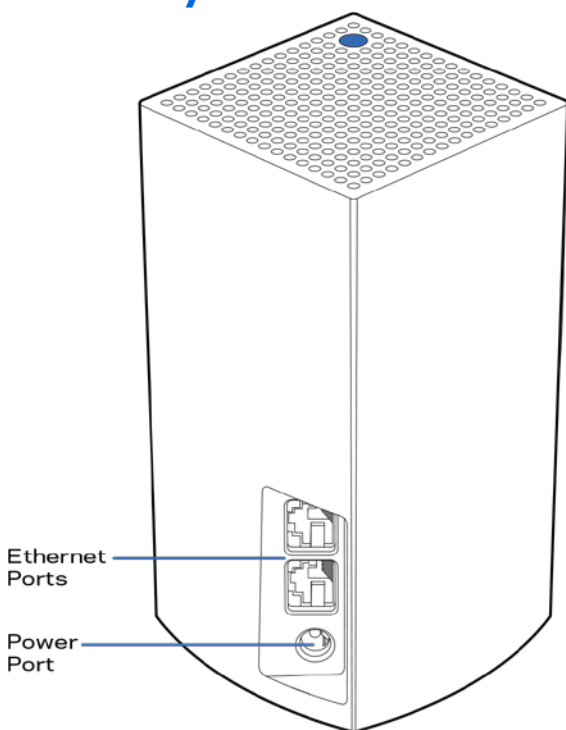

Porty Ethernet— Podłączyć do innych urządzeń przewodowych w sieci za pomocą przewodu ethernetowego. Jeden węzeł w systemie Velop należy podłączyć do modemu lub routera modemu. Węzły rozpoznają, kiedy są podłączone do modemu lub urządzenia klienta.

Uwaga — w celu uzyskania najlepszej wydajności do połączenia z portem należy stosować przewody z oznaczeniem CAT5e lub wyższym.

Gniazdo zasilania — tutaj należy podłączyć znajdujący się w zestawie zasilacz.

Dół

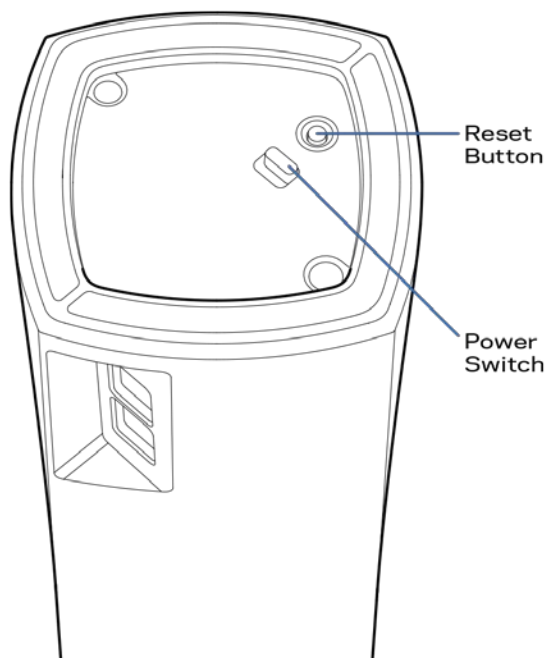

Przycisk Reset — aby zresetować węzeł i przywrócić ustawienia fabryczne, należy nacisnąć i przytrzymać przycisk, aż kontrolka na górze węzła zaświeci się na czerwono, przygaśnie i zacznie ponownie migać na czerwono.

Wyłącznik — naciśnięcie symbolu | (wł.) powoduje włączenie węzła.

Pomoc

Gdzie znaleźć pomoc

- Linksys.com/support/Velop
- Pomoc dotycząca aplikacji Linksys (uruchom aplikację i kliknij *Pomoc* w głównym menu)

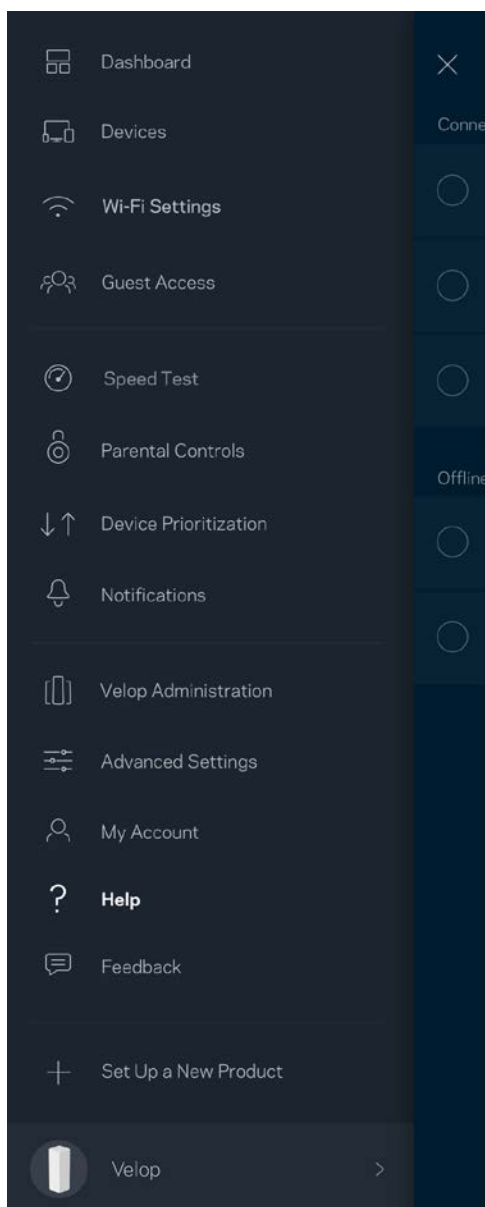

Uwaga — Licencje i powiadomienia dot. oprogramowania innych dostawców stosowanego w tym produkcie są dostępne na stronie <http://support.linksys.com/en-us/license>. Pytania dotyczące kodu open source lub licencji GPL: <http://support.linksys.com/en-us/gplcodecenter>.

Ustawione

Pobierz aplikację Linksys. Jest niezbędna do konfiguracji systemu Velop.

Przejdź do sklepu z aplikacjami dla swojego urządzenia i wyszukaj aplikację Linksys.



Zainstaluj aplikację, uruchom ją i postępuj zgodnie z instrukcjami.

Uwaga— *Przed pobraniem upewnij się, czy aplikacja działa w posiadanej wersji systemu Apple iOS lub Android OS.*

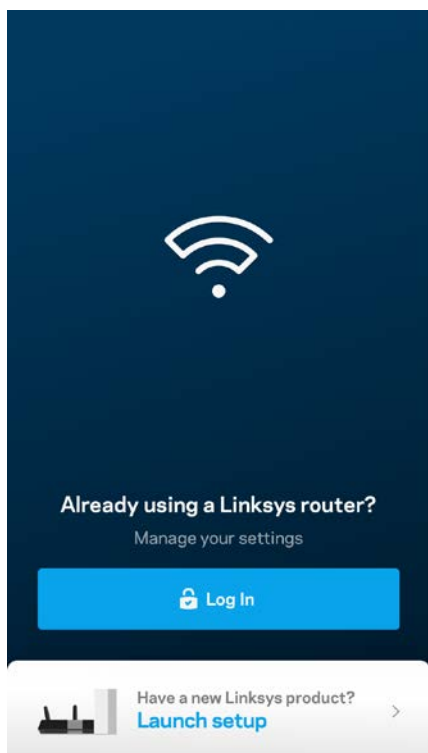

W czasie konfiguracji utworzysz konto Linksys Smart Wi-Fi, żeby móc korzystać z aplikacji do wyświetlania i wprowadzania zmian w konfiguracji systemu Velop z dowolnego miejsca z dostępem do Internetu.

Konto Linksys Smart Wi-Fi umożliwia między innymi:

- zmianę nazwy i hasła do sieci Wi-Fi,
- konfigurację dostępu dla gości,
- połączenie urządzeń z siecią Wi-Fi za pomocą protokołu WPS,
- zablokowanie dostępu do Internetu dzięki funkcji kontroli rodzicielskiej,
- testowanie prędkości połączenia internetowego.

Uwaga — *w czasie konfiguracji wyślemy do Ciebie wiadomość e-mail w celu weryfikacji. Kliknij łącze w wiadomości e-mail, korzystając z sieci domowej.*

Wystarczy, że podłączysz kabel zasilania i kabel Ethernet — proces konfiguracji w aplikacji przebiega automatycznie. Po podłączeniu kabli ustal nazwę i hasło do sieci Wi-Fi w aplikacji. Możesz też nadać węzłom nazwy opisujące ich położenie, żeby ułatwić sobie ich rozróżnienie w przypadku problemów.

Co będzie Ci potrzebne

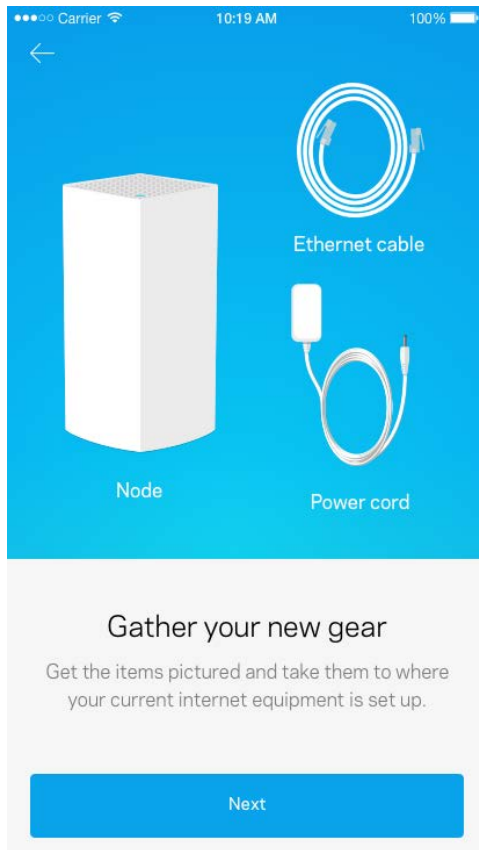

Znajdź źródło zasilania w pobliżu modemu lub modemu-routera. Podłącz pierwszy węzeł.

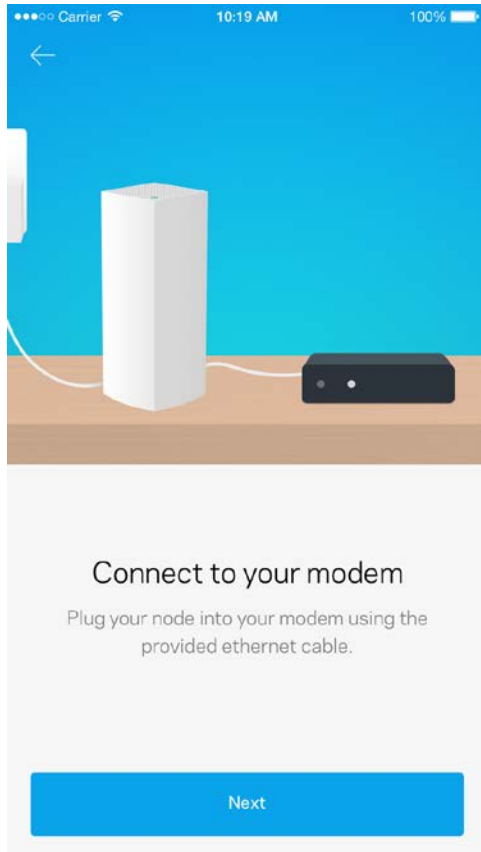

Jeśli masz więcej niż jeden węzeł, możesz ustawić je w dowolnym miejscu w zasięgu innego działającego węzła. Tylko jeden węzeł musi być połączony kablem z modemem lub modemem-routerem. Aplikacja pomoże Ci znaleźć miejsca, w których możesz ustawić węzły.

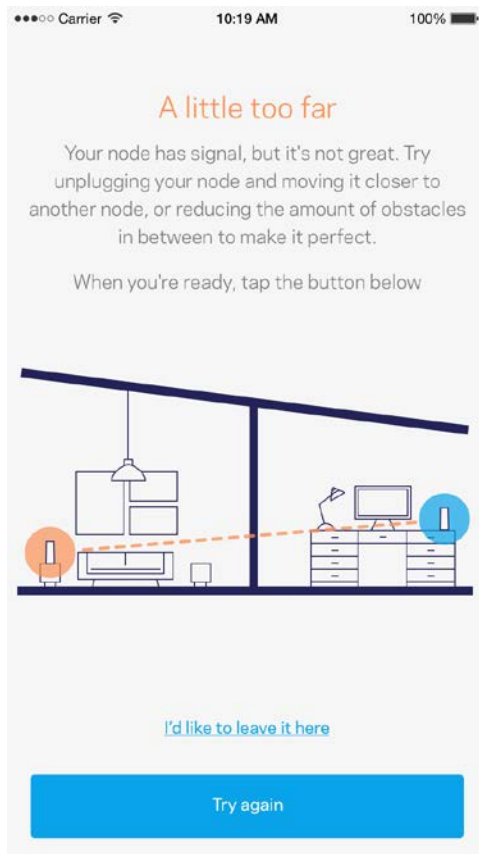

Wydrukuj tę stronę, a następnie w celach referencyjnych odnotuj ustawienia sieci Wi-Fi i konta w poniższej tabeli. Zanotowane informacje przechowuj w miejscu, w którym łatwo jest je znaleźć.

Nazwa sieci Wi-Fi	
Hasło sieci Wi-Fi	
Hasło administratora	
Nazwa sieci gościnniej	
Hasło sieci użyczanej	
Nazwa użytkownika konta Linksys Smart Wi-Fi	
Hasło konta Linksys Smart Wi-Fi	

Konfiguracja systemu Velop

Korzystając z aplikacji Linksys, możesz wyświetlać i zmieniać ustawienia systemu Velop, by lepiej zabezpieczyć sieć Wi-Fi lub usprawnić współpracę systemu z urządzeniem lub grą. Dostęp do konfiguracji możesz uzyskać z dowolnego miejsca na świecie, jeśli masz połączenie internetowe. Możesz też uzyskać dostęp do systemu Velop bezpośrednio z sieci domowej, jeśli system nie pracuje w trybie online.

Zaloguj się do konta Linksys Smart Wi-Fi w chmurze

1. Uruchom aplikację Linksys.

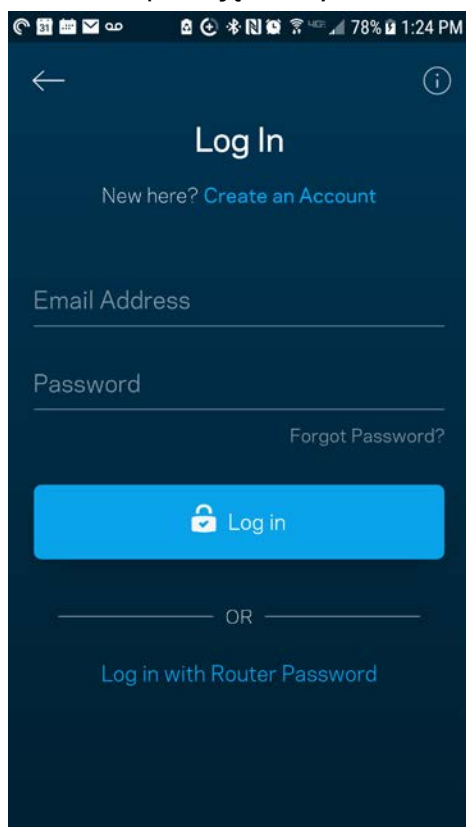

2. Wpisz adres e-mail podany podczas tworzenia konta.
3. Wpisz hasło dostępu do konta.
4. Wybierz **Zaloguj się**.

Pulpit nawigacyjny

Pulpit nawigacyjny to migawka sieci Wi-Fi. Sprawdź, ile urządzeń jest podłączonych do systemu Velop. Możesz zezwolić na dostęp do sieci Wi-Fi w trybie gościa, udostępniając hasło innym użytkownikom. W pulpicie nawigacyjnym widać również, które urządzenia są objęte kontrolą rodzicielską oraz które mają priorytetowy dostęp do sieci Wi-Fi.

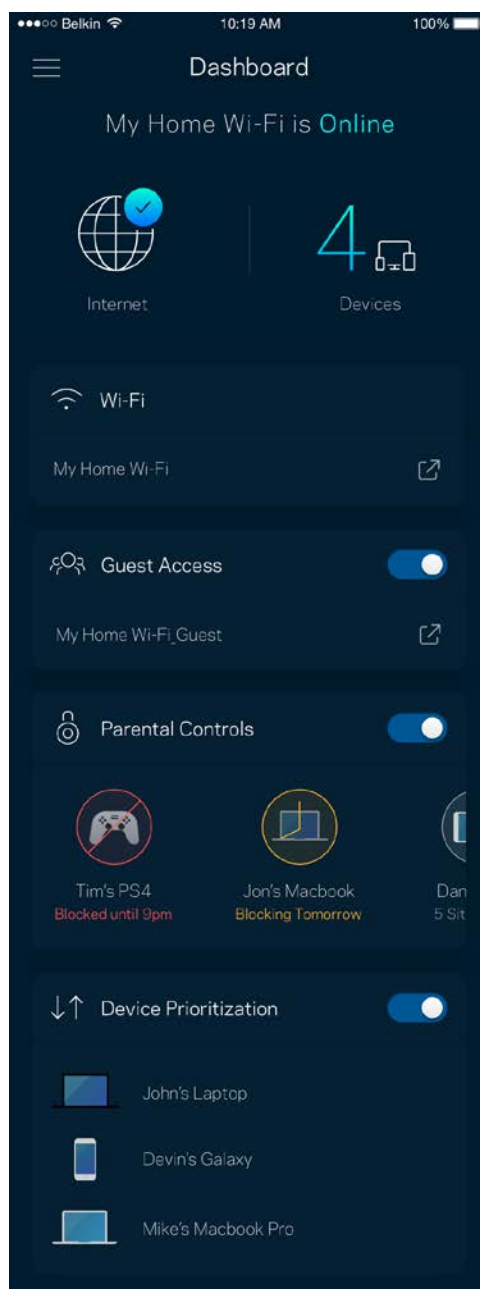
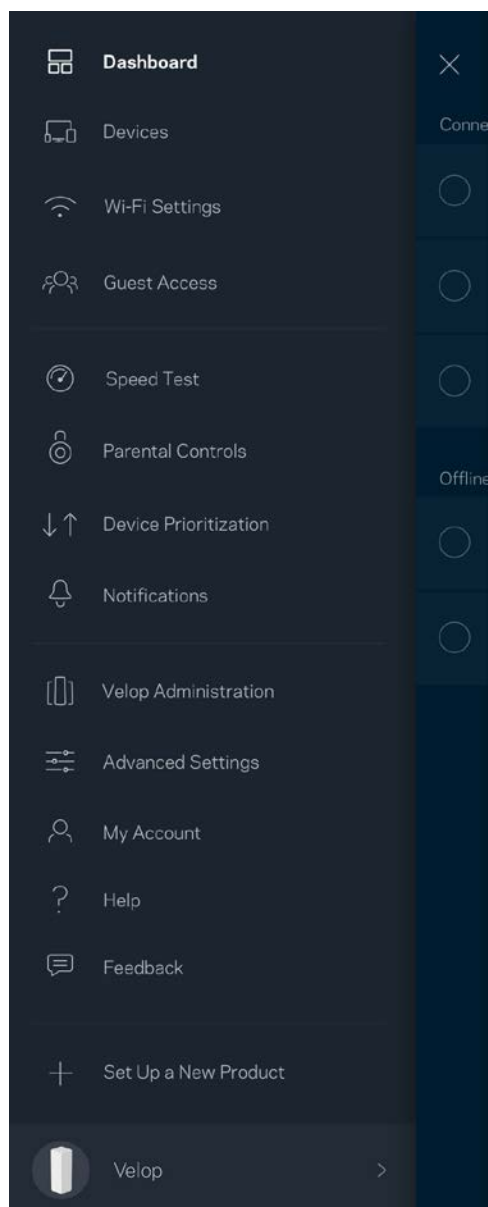

Urządzenia

Wyświetlaj i zmieniaj dane urządzeń połączonych z siecią Wi-Fi. Możliwe jest wyświetlenie urządzeń podłączonych do sieci głównej oraz do sieci gościnnej, a także wyświetlenie informacji na ich temat.

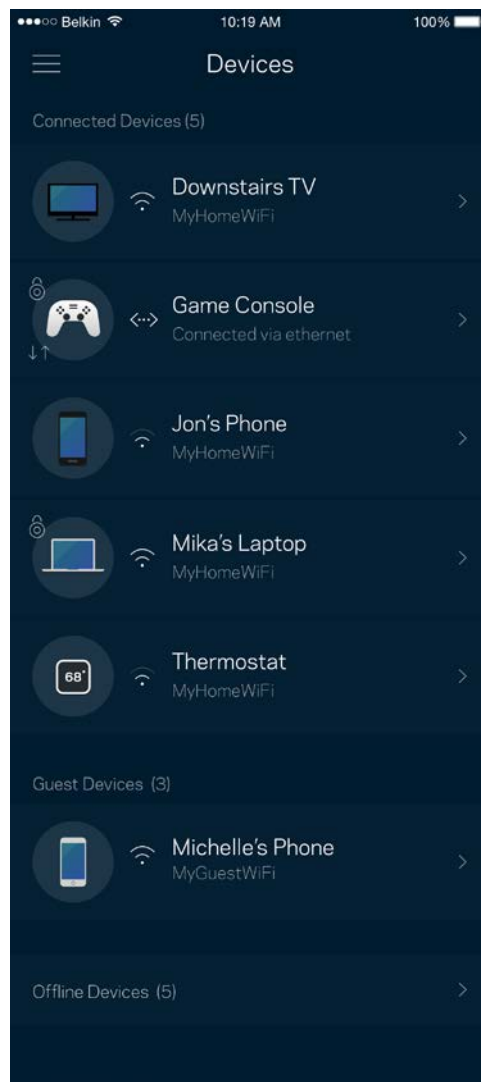
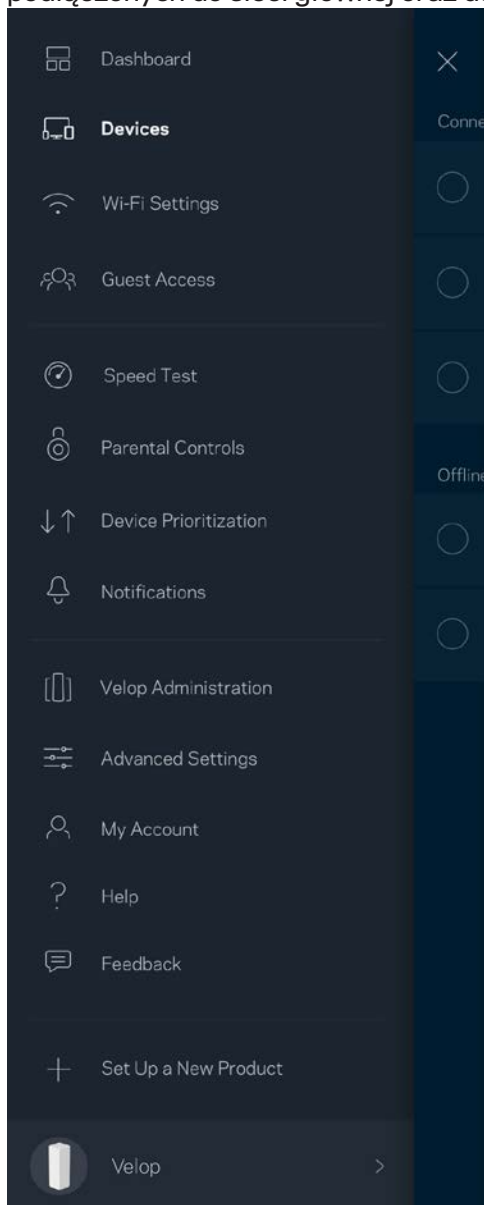

Aby wyświetlić lub zmienić dane urządzenia

Na ekranie Urządzenia możesz edytować nazwy urządzeń i zmieniać ich ikony. Możesz też priorytetyzować urządzenia, ustalać kontrolę rodzicielską i wyświetlać informacje o sieci Wi-Fi. Wybierz urządzenie, by wyświetlić jego dane.

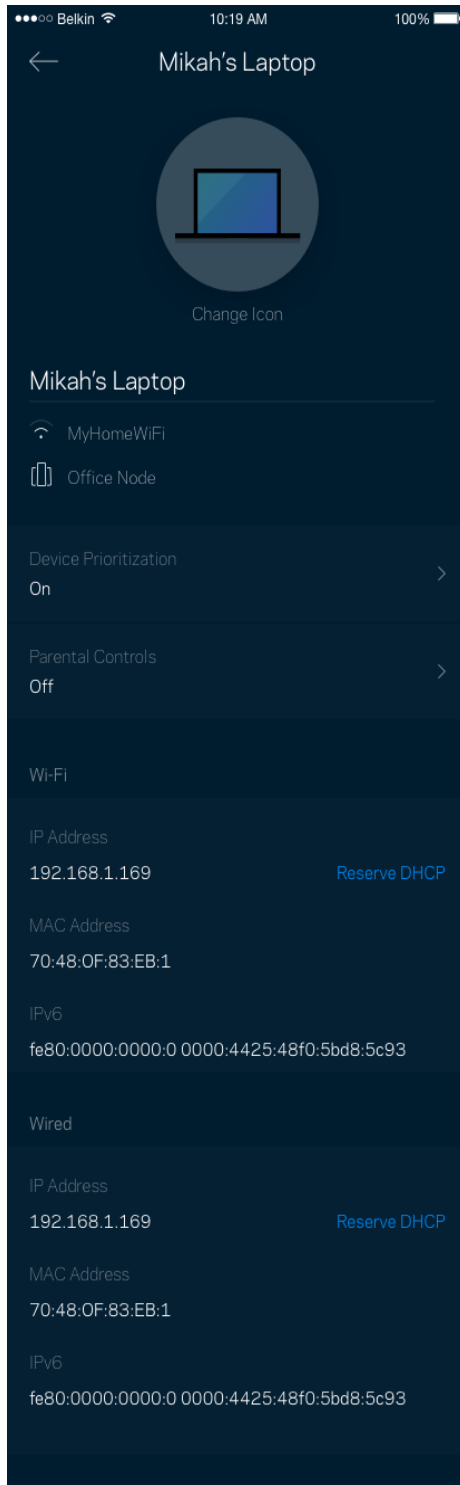

Ustawienia sieci Wi-Fi

Wyświetlaj i zmieniaj nazwę i hasło do sieci Wi-Fi oraz podłączaj urządzenia za pomocą narzędzia Wi-Fi Protected Setup™.

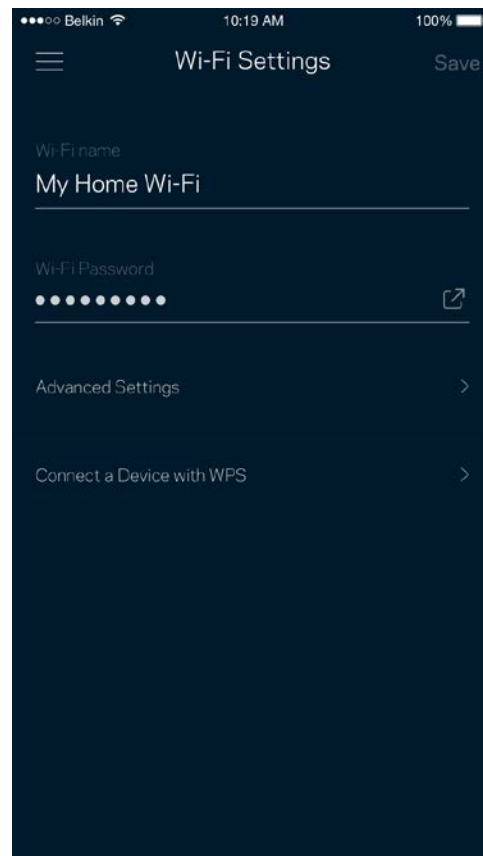
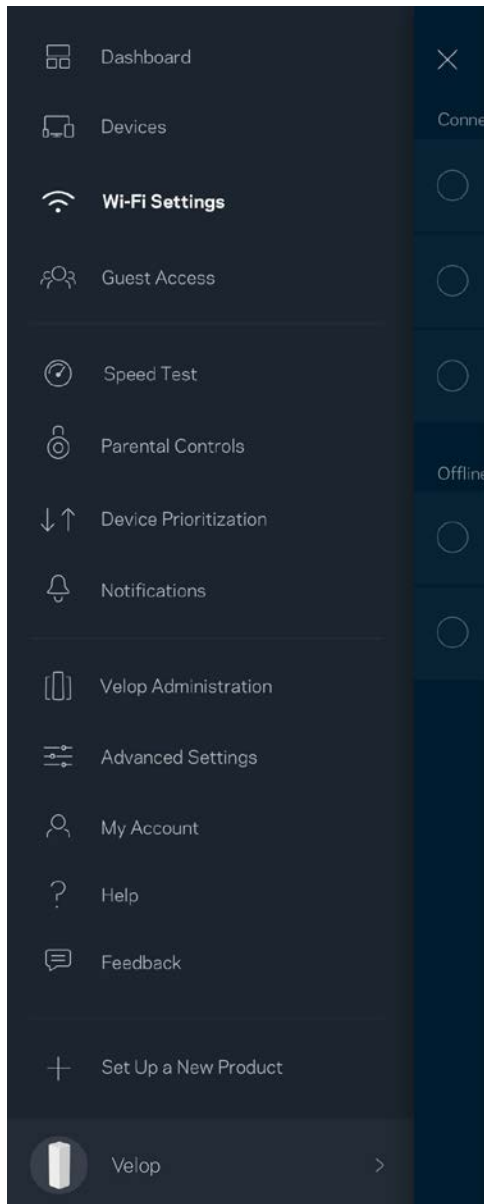

Ustawienia zaawansowane

Zaawansowani użytkownicy mogą zmienić domyślny typ zabezpieczeń i tryb Wi-Fi. Nie zmieniaj tych ustawień, jeśli nie masz doświadczenia w konfiguracji sieci Wi-Fi. Narzędzie Channel Finder wyszuka najmniej zatłoczone kanały Wi-Fi na Twoim obszarze, żeby umożliwić Ci uzyskanie najlepszej wydajności systemu Velop. Jeśli masz więcej niż jeden węzeł w systemie Velop, Channel Finder znajdzie najlepszy kanał dla każdego węzła.

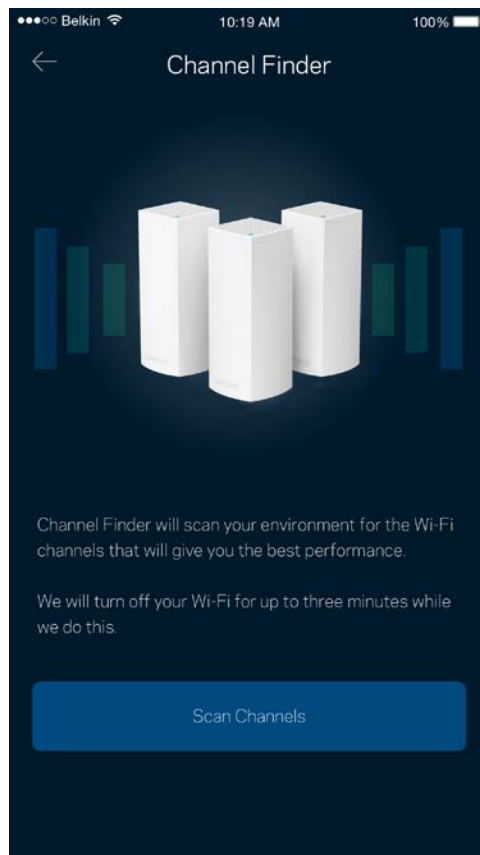
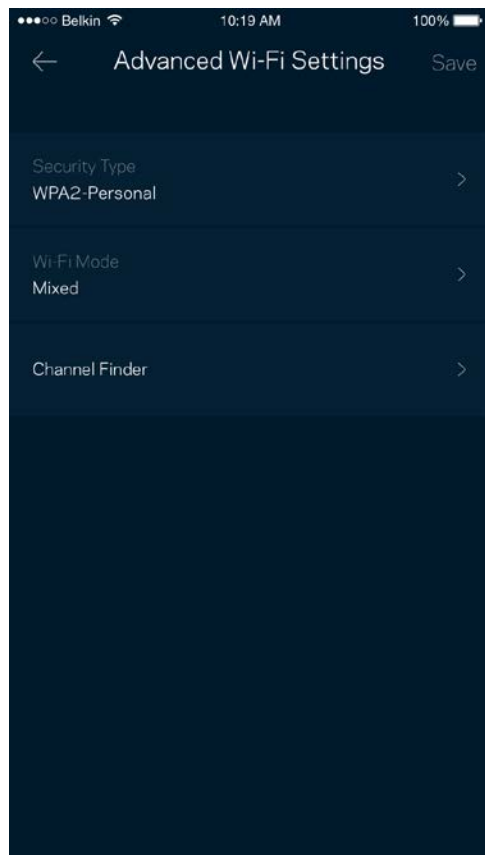

Połącz urządzenie za pomocą protokołu WPS

Wi-Fi Protected Setup pozwala w łatwy sposób podłączać bezprzewodowe urządzenia do sieci Wi-Fi bez konieczności ręcznego wprowadzania ustawień zabezpieczeń.

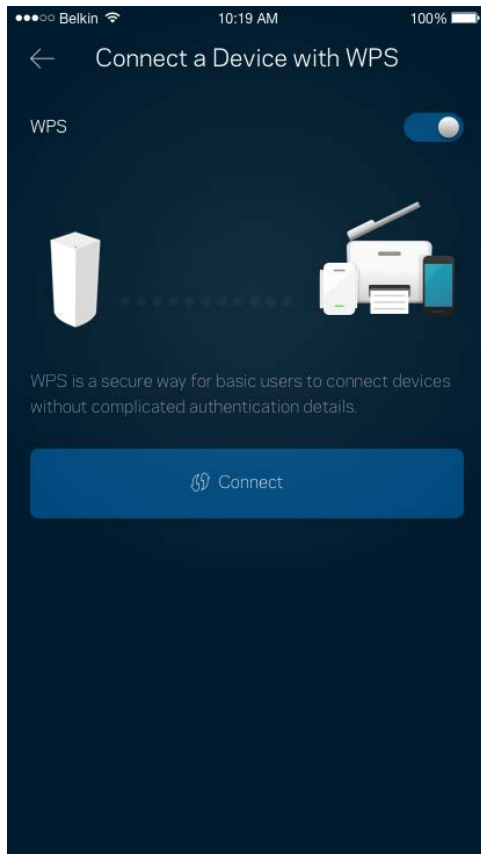

Dostęp w trybie gościa

Skorzystaj z funkcji Dostęp w trybie gościa, by umożliwić gościom dostęp do Internetu, ograniczając ich dostęp do innych zasobów połączonych z siecią Wi-Fi. Wyślij hasło w wiadomości SMS lub wiadomości e-mail.

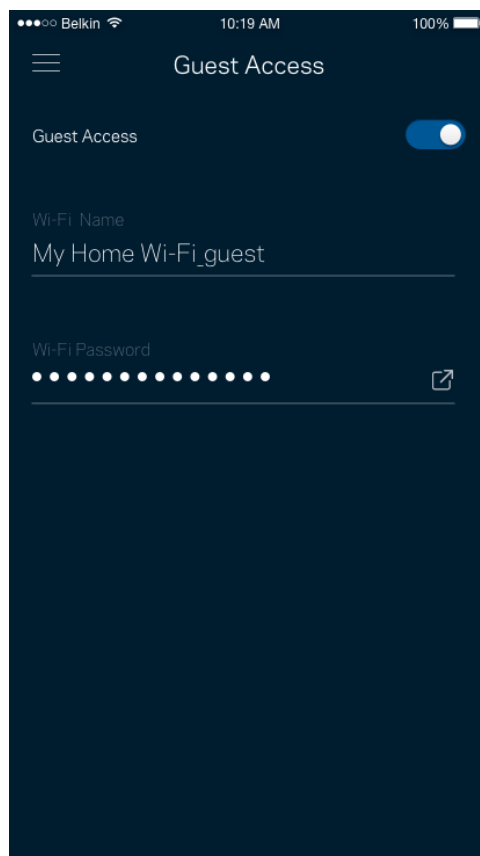
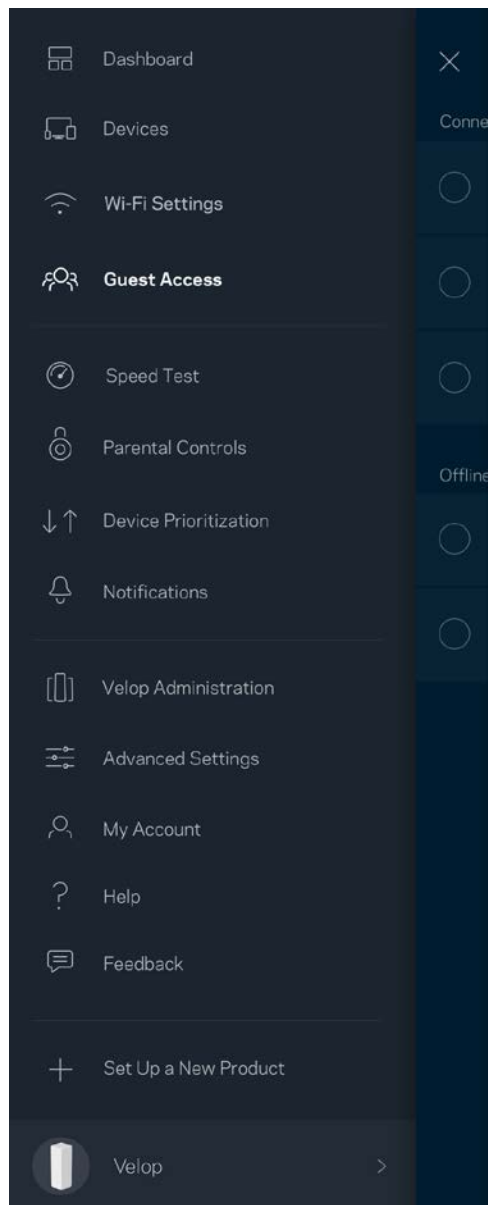

Test szybkości

Przeprowadź test szybkości, by upewnić się, że uzyskujesz prędkość, za jaką płacisz. Testy szybkości pomagają też priorytetyzować urządzenia, ponieważ na podstawie wyników testów można określić, jak w najlepszy sposób sygnał sieci Wi-Fi jest rozdzielany na urządzenia z określonymi priorytetami.

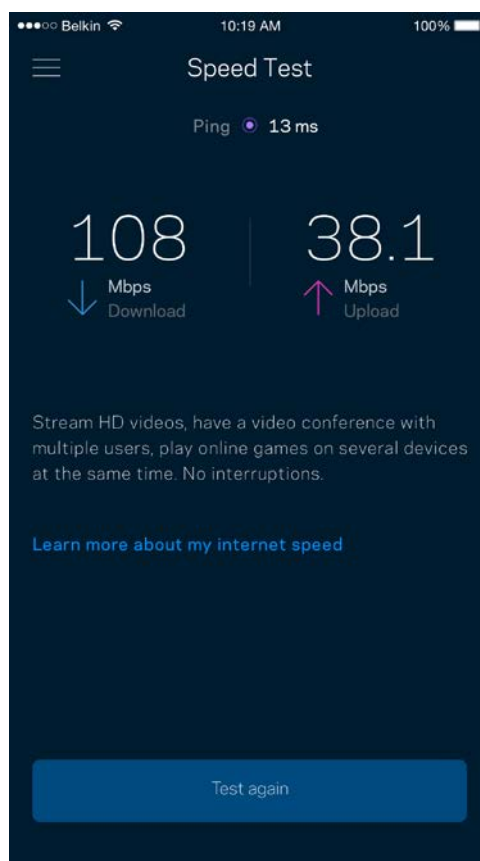
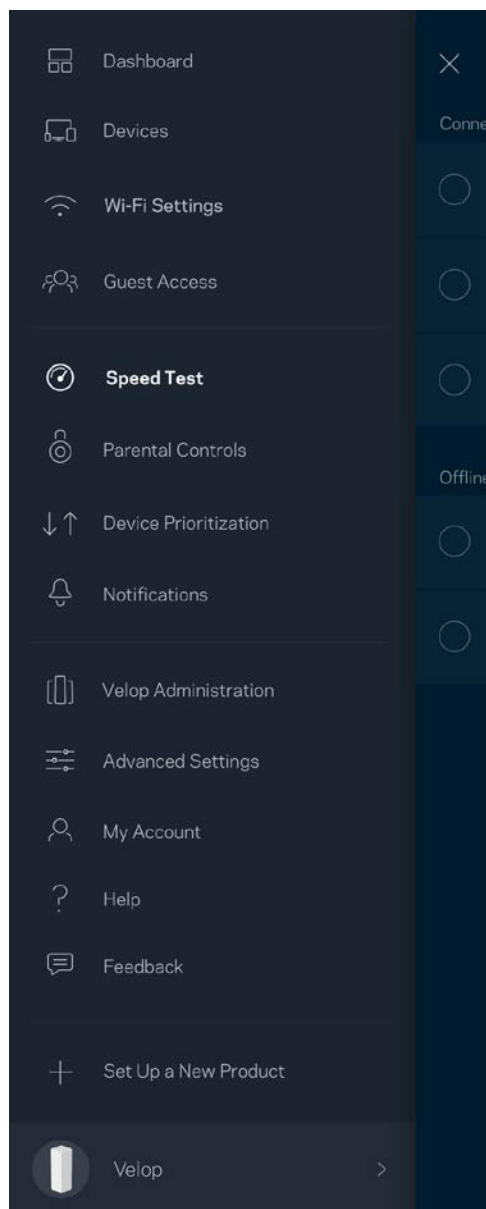

- **Szybkość pobierania** to prędkość, z jaką treści internetowe są przesyłane do systemu Velop.
- **Prędkość przekazywania** to szybkość, z jaką możesz przesyłać treści do Internetu.

Uwaga — szybkość połączenia internetowego zależy od wielu czynników, w tym od typu konta u dostawcy Internetu, lokalnego i światowego ruchu internetowego oraz liczby urządzeń, które w domu korzystają z tego samego łącza internetowego.

Kontrola rodzicielska

Kontrola rodzicielska umożliwia kontrolowanie korzystania z Internetu przez dzieci i ich działań w trybie online. Ogranicz dostęp do Internetu do określonych urządzeń albo zablokuj niektóre strony.

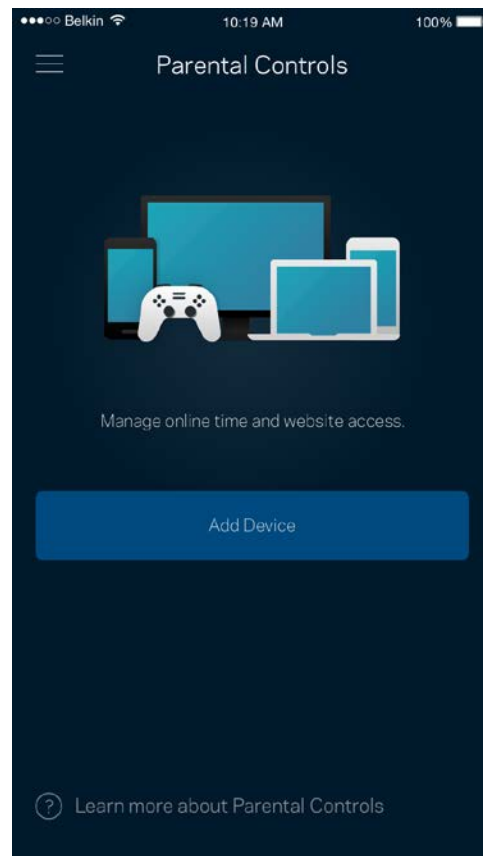
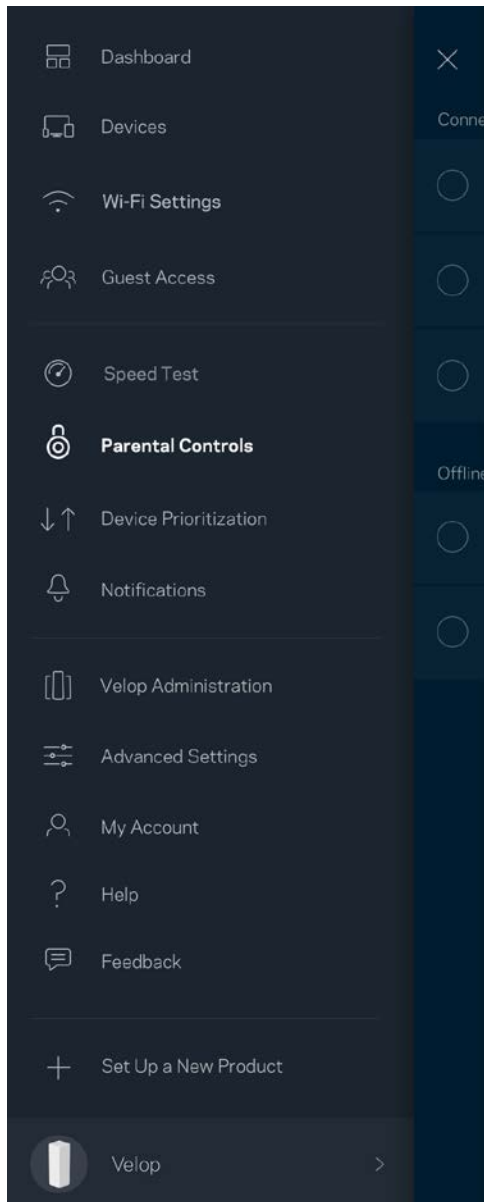

Priorytetyzacja urządzeń

Wybierz do trzech urządzeń, które będą miały priorytetowy dostęp do połączenia internetowego. Te urządzenia, podłączone za pomocą sieci przewodowej i/lub bezprzewodowej, zawsze będą miały najlepszy dostęp po połączeniu. System Velop przeprowadza test szybkości, aby określić, jak w najlepszy sposób rozdzielić sygnał sieci Wi-Fi dla urządzeń z określonymi priorytetami. Pozostałe urządzenia będą korzystać z pozostałej przepustowości. Urządzenia priorytetowe pojawią się w pulpicie nawigacyjnym.

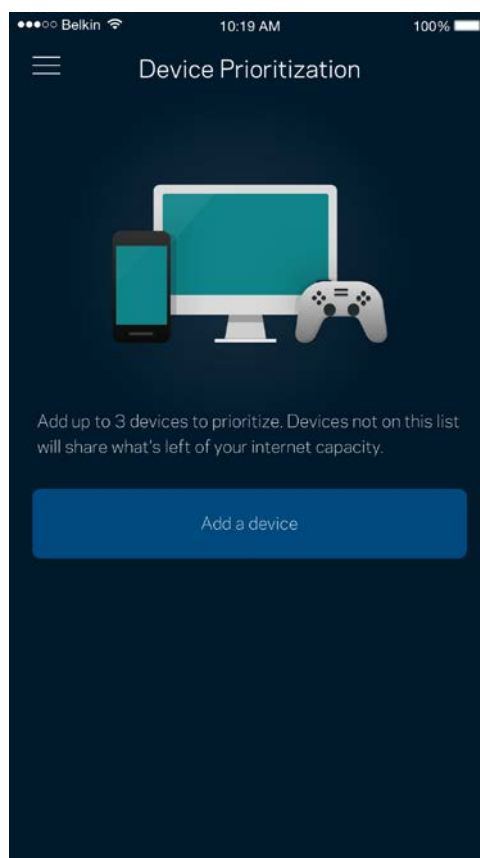
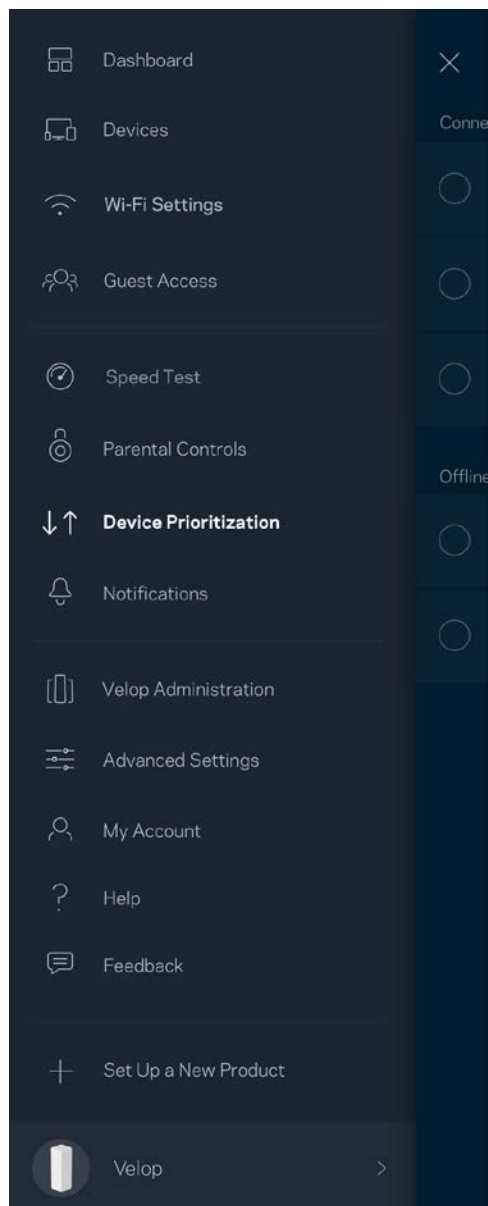

Powiadomienia

System Velop powiadomi Cię, kiedy węzły w Twoim systemie przejdą w tryb offline. Możesz również ustawić w systemie Velop alertowanie, gdy węzeł jest podłączony za pomocą kabla Ethernet do innego węzła i jest gotowy do konfiguracji. Musisz włączyć powiadomienia w ustawieniach swojego urządzenia przenośnego, by umożliwić przesyłanie Ci powiadomień przez system Velop.

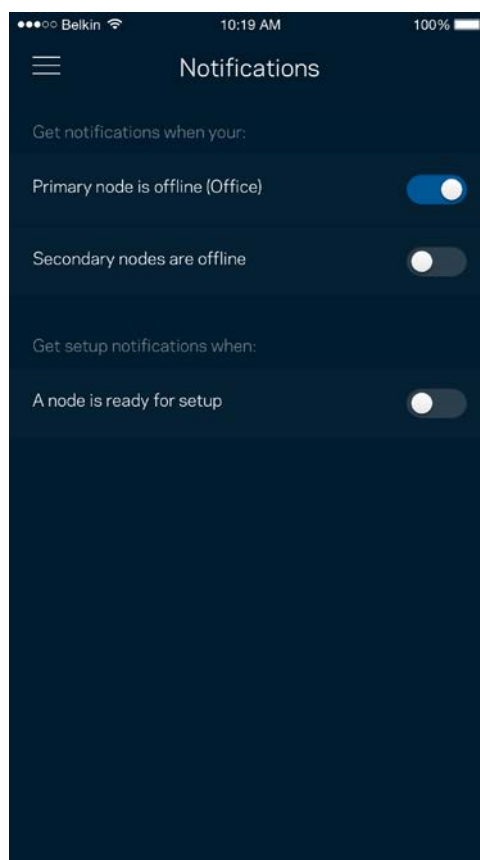
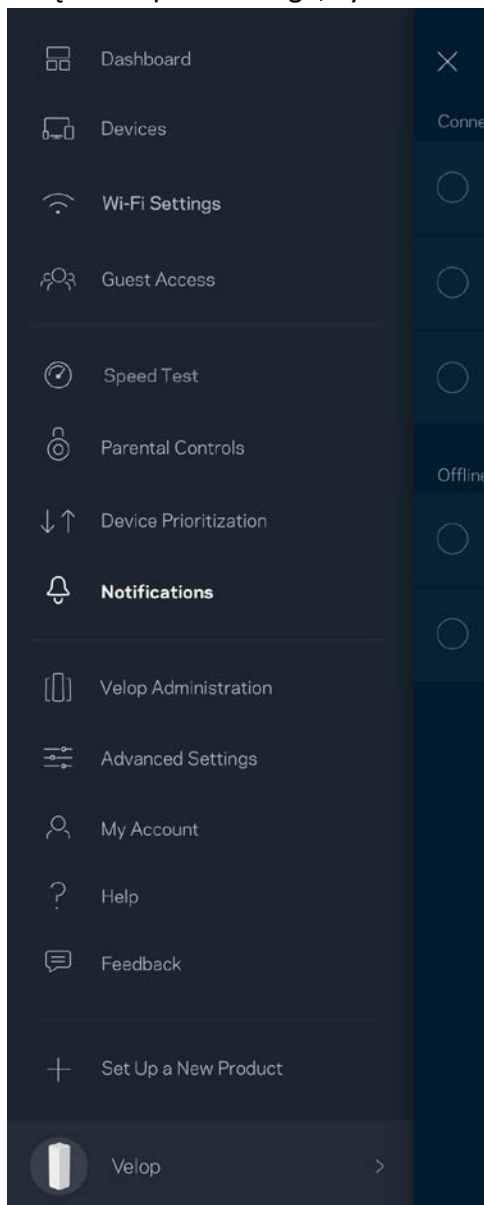

Administrowanie Velop

Na ekranie administrowania systemem Velop możesz zmienić hasło administratora i wskazówkę dotyczącą tego hasła oraz sprawdzić różne identyfikatory (numer modelu, numer seryjny i szczegóły adresu IP) wszystkich węzłów w sieci Wi-Fi.

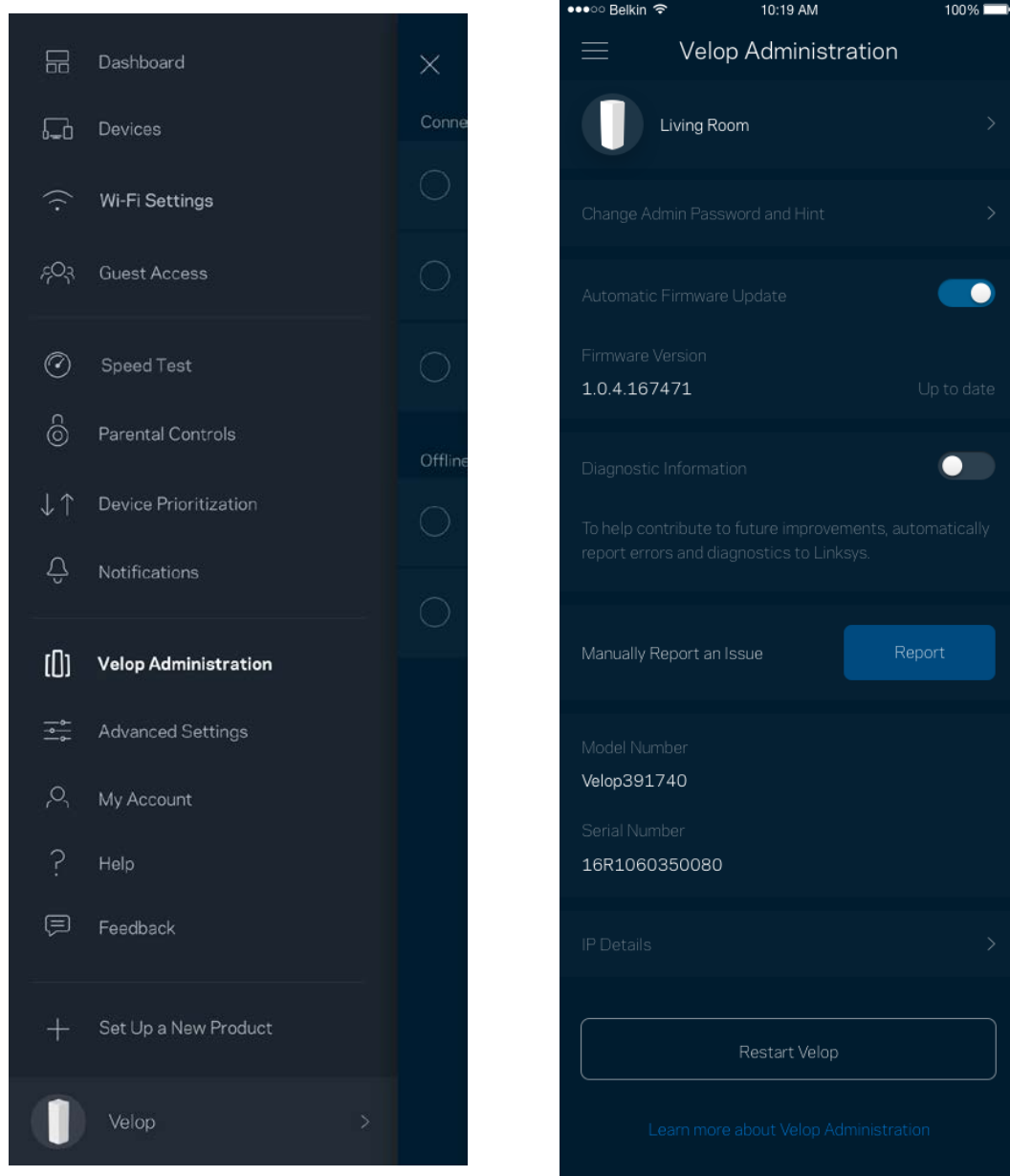

Wyraż zgodę na uczestnictwo, by automatycznie raportować awarie do Linksys i przyczyniać się do poprawy możliwości sieci Wi-Fi. Możesz też ręcznie raportować do Linksys konkretne problemy.

Razem z opisem problemu będą przesyłane następujące informacje:

<ul style="list-style-type: none">• Wersja aplikacji	<ul style="list-style-type: none">• Typ logowania (<i>w chmurze: wyświetla powiązany adres e-mail, lokalne: wyświetla komunikat „Administrator systemu Velop”</i>)
<ul style="list-style-type: none">• Model urządzenia	<ul style="list-style-type: none">• Typ połączenia WAN (<i>wyświetla Wi-Fi lub Ethernet</i>)
<ul style="list-style-type: none">• Wersja systemu operacyjnego urządzenia	<ul style="list-style-type: none">• Czas: data (<i>miesiąc/dzień/rok, godzina, strefa czasowa</i>)

Ustawienia zaawansowane

Ustawienia internetowe

Możesz wybrać sposób, w jaki system Velop będzie łączyć się z Internetem. Domyślne ustawienie to *Konfiguracja automatyczna — DHCP*. Inne typy połączeń zależą od usługodawcy internetowego oraz od planów korzystania z systemu Velop. Zaawansowani użytkownicy mogą skorzystać z *Dodatkowych ustawień*, by sklonować adresy MAC i skonfigurować MTU (rozmiar największego pakietu, który można przekazać przez sieć).

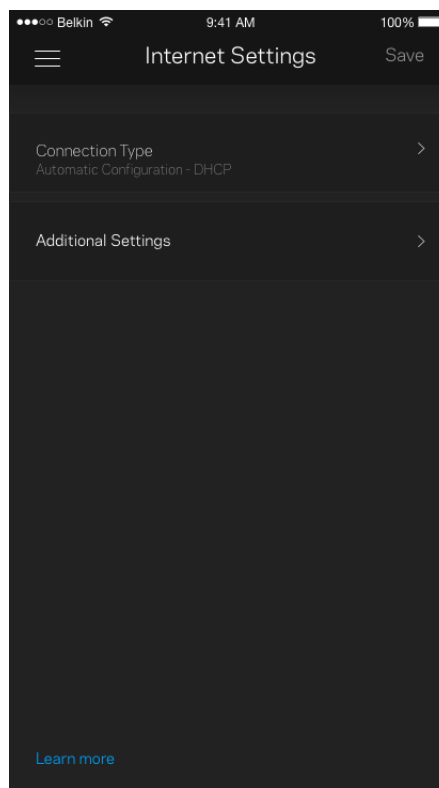
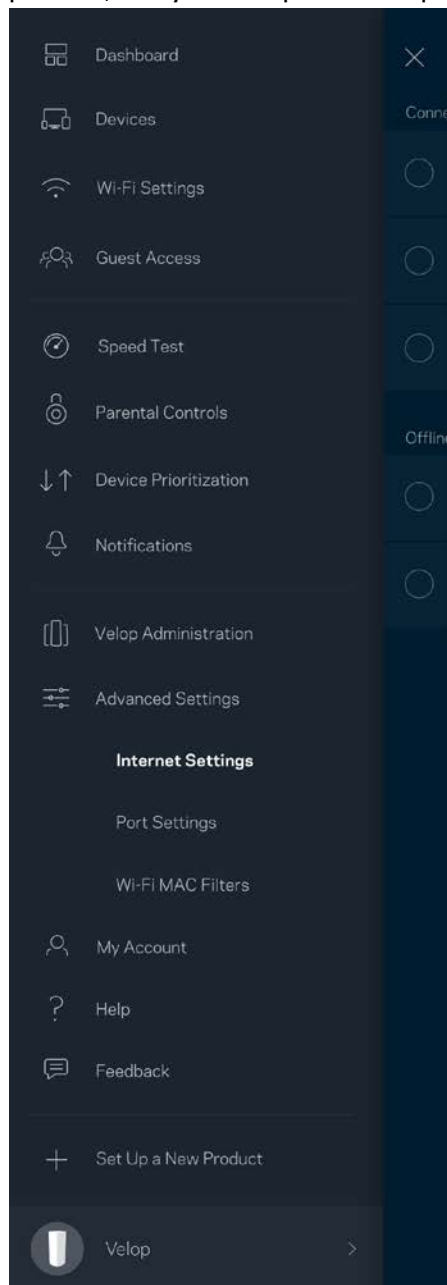

Ustawienia portu

Przekazywanie portów — dla pojedynczego portu, wielu portów lub zakresu portów — przekierowuje ruch przychodzący do konkretnego portu lub portów do określonego urządzenia lub portu w sieci Wi-Fi. Przy włączonym wyzwalaniu zakresu portów system Velop obserwuje dane wychodzące dla konkretnych numerów portów. Velop zapamiętuje adresy IP urządzeń korzystających z danych, więc kiedy te dane wracają, są kierowane z powrotem do właściwego urządzenia.

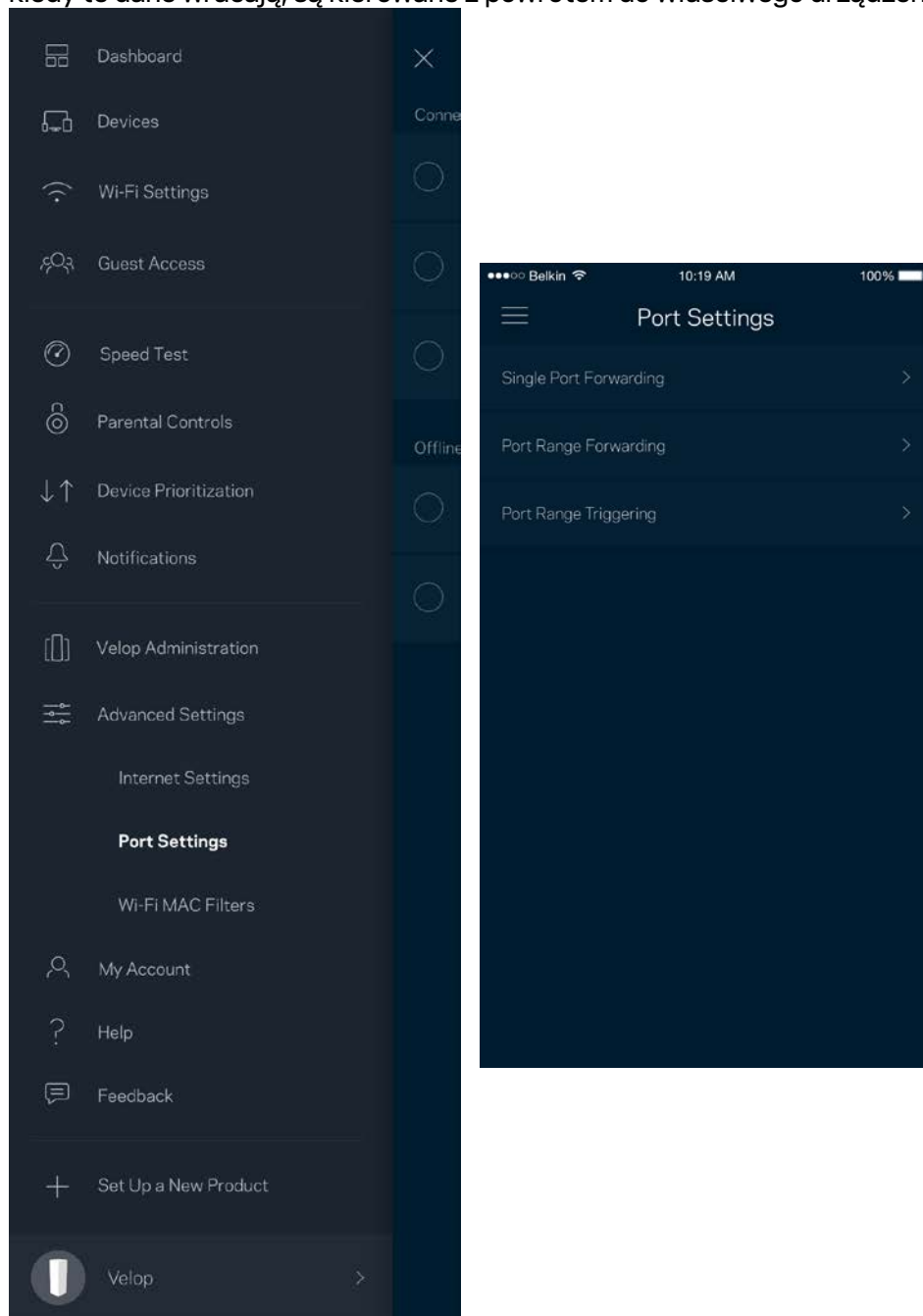

Filtrowanie adresów MAC w sieci Wi-Fi

Każde urządzenie sieciowe ma unikatowy, 12-cyfrowy adres MAC (Media Access Control). Możesz utworzyć listę adresów MAC i pozwolić tym urządzeniom na dostęp do sieci Wi-Fi lub odmówić im dostępu.

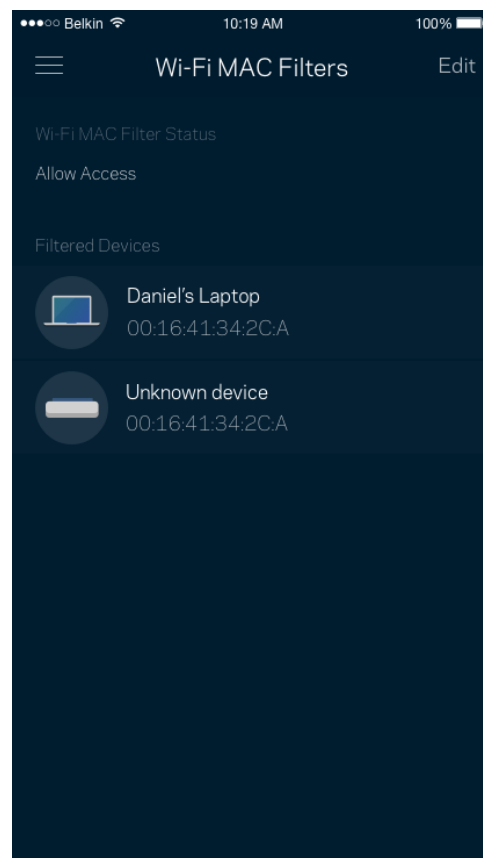
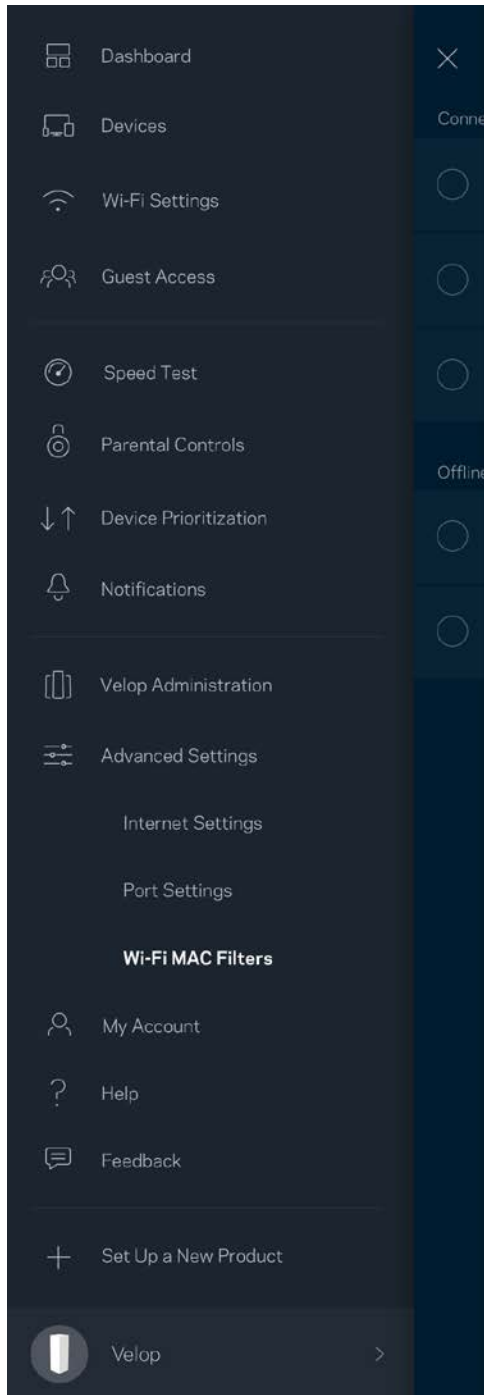

Moje konto

Zmień hasło do konta Linksys i wyraż zgodę na otrzymywanie aktualności i ofert od Linksys.

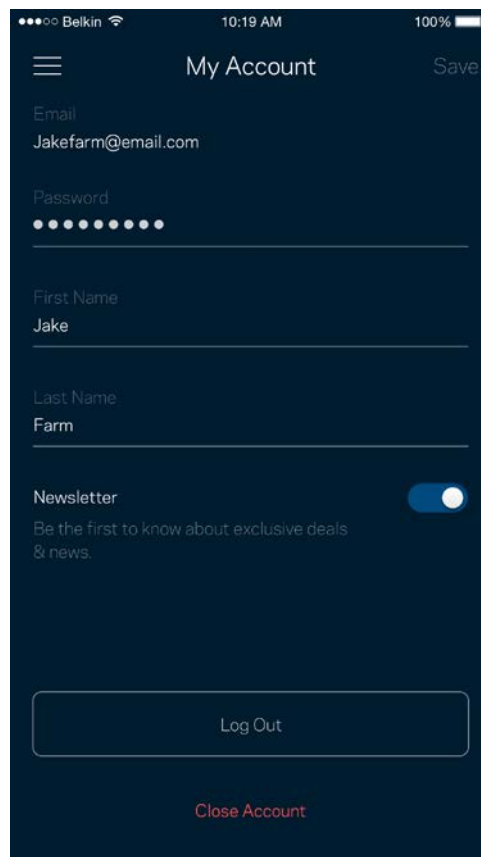
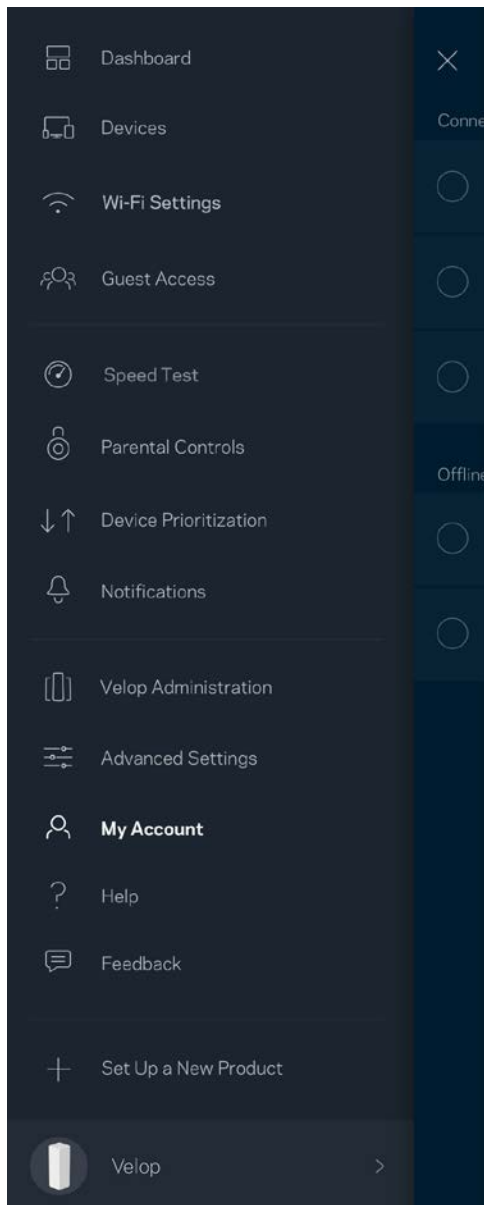

Pomoc

Problemy z aplikacją? Chcesz uzyskać więcej informacji o jednej z funkcji? Wybierz Pomoc.

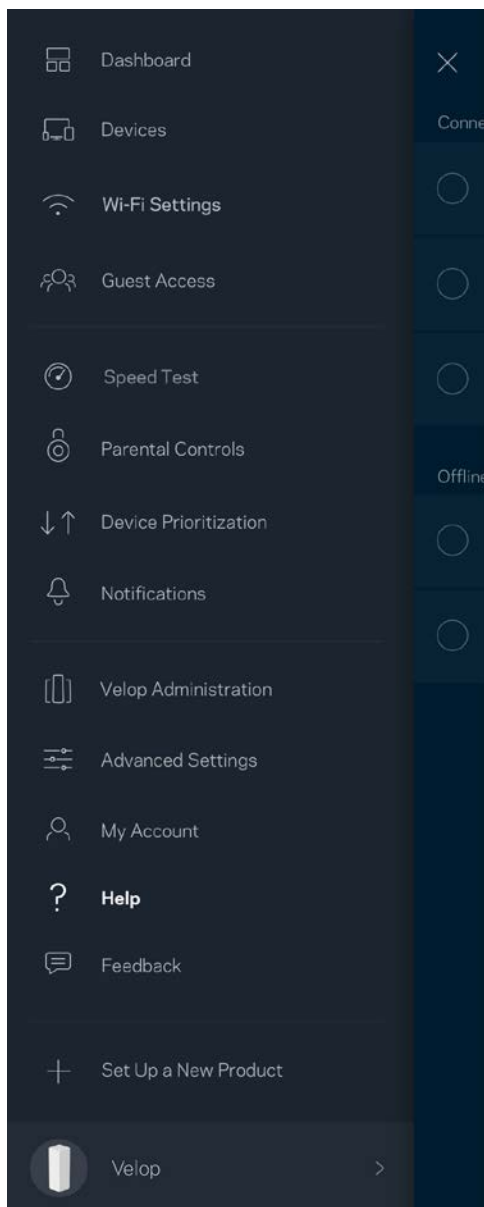

Opinie

Przełącz nam swoją opinię. Oceń aplikację w swoim sklepie z aplikacjami, prześlij nam sugestie albo zgłoś problem, który wpływa na Twoje wrażenia.

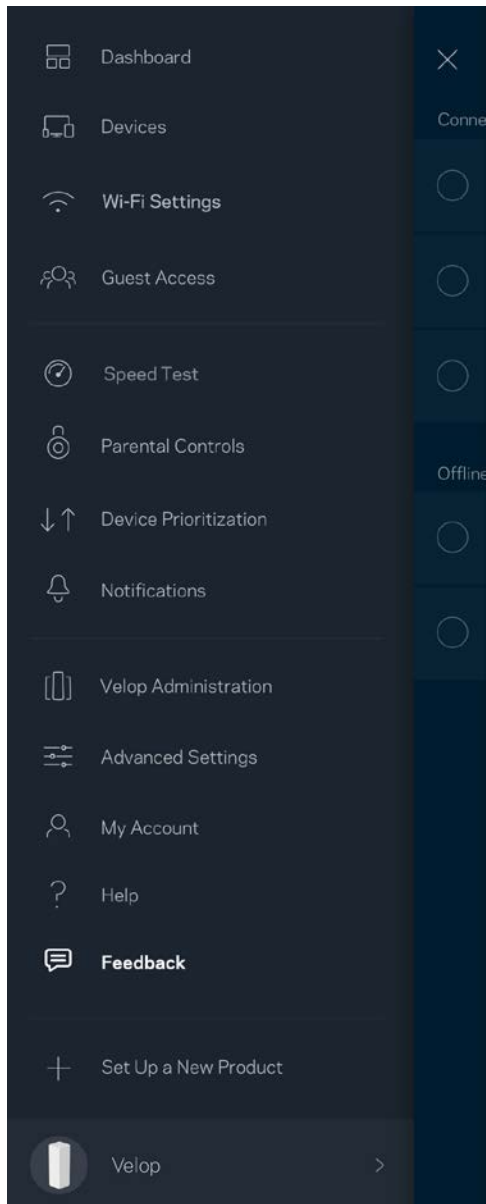

Bezpośrednie połączenie z systemem Velop

Jeśli nie masz połączenia internetowego, nadal możesz uzyskać dostęp do systemu Velop. Połącz się z siecią Wi-Fi, uruchom aplikację Linksys i wybierz *Zaloguj się z hasłem administratora* na dole ekranu. Dostępu do konta Linksys Wi-Fi nie można uzyskać bez połączenia z Internetem.

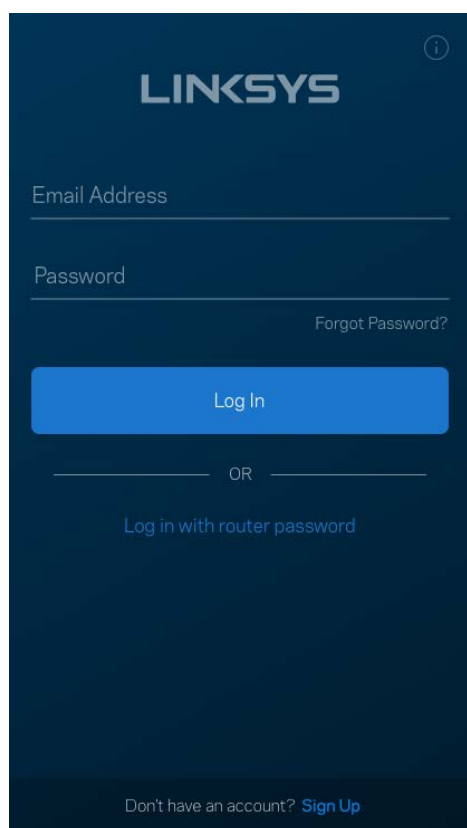

The image shows the Linksys login interface. At the top, the Linksys logo is displayed in white on a dark blue background. Below the logo, there are two input fields: "Email Address" and "Password". A "Forgot Password?" link is located to the right of the password field. A prominent blue "Log In" button is centered below the fields. Underneath the button, the text "OR" is centered, followed by the option "Log in with router password". At the bottom of the screen, there is a link that says "Don't have an account? Sign Up".

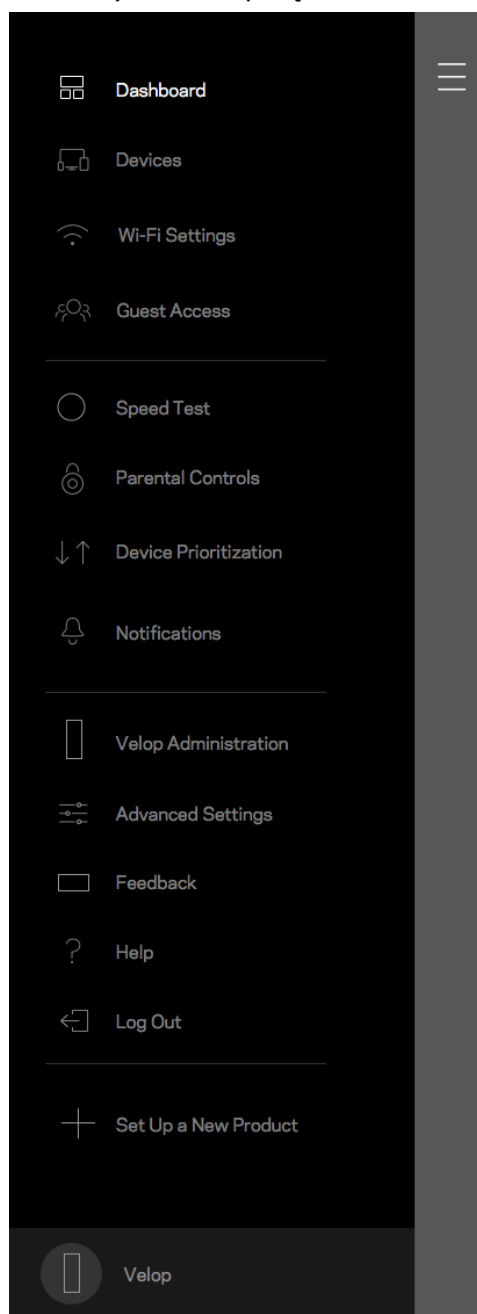

Hasło administratora systemu Velop

Utworzyliśmy bezpieczne hasło administratora systemu Velop podczas instalacji. Aby je zmienić, wybierz *Administracja systemem Velop* i *Zmień hasło administratora* i wskazówkę dotyczącą tego hasła.

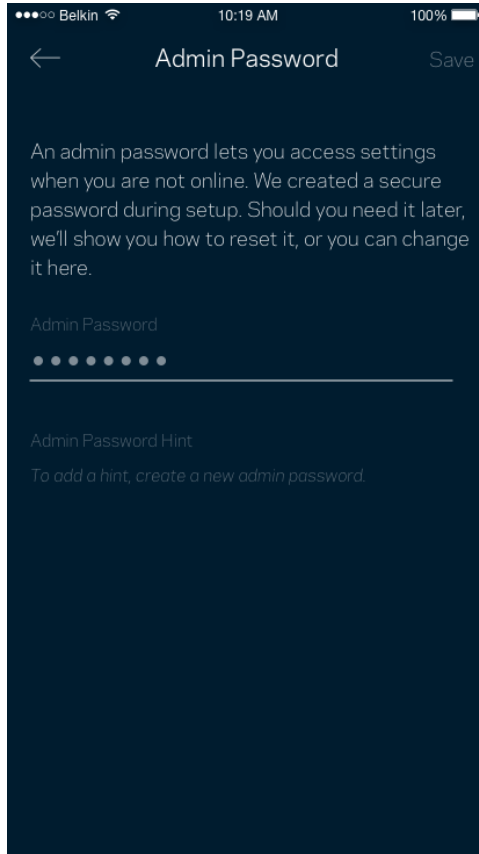

Aby zapewnić bezpieczeństwo systemu Velop, po zmianie hasła administratora prześlemy Ci wiadomość e-mail.

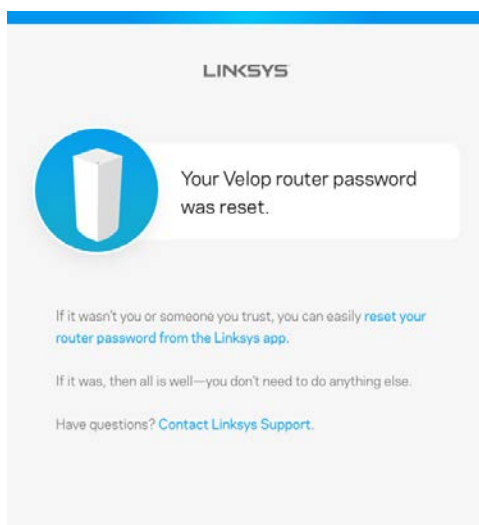

Przywracanie ustawień fabrycznych

Przywrócenie ustawień fabrycznych systemu Velop nie powinno być konieczne w żadnej sytuacji — jest to bardzo uciążliwy proces. Przywrócenie ustawień fabrycznych sprawia, że system Velop wraca do stanu, w jakim był po wyjęciu z pudełka — konieczne jest ponowne przeprowadzenie konfiguracji. Wszystkie ustawienia wprowadzone podczas konfiguracji i po niej, takie jak nazwy sieci Wi-Fi, hasła i typ zabezpieczenia, zostaną usunięte. Wszystkie urządzenia bezprzewodowe zostaną odłączone od sieci Wi-Fi.

Aby zresetować system Velop:

- Upewnij się, że węzeł jest podłączony do zasilania i włączony. Naciśnij i przytrzymaj przycisk Resetuj na dole urządzenia. Światło na górze węzła zaświeci się na czerwono i zacznie migać słabszym światłem. Nie zwalniasz przycisku, aż światło wyłączy się, a następnie zaświeci na jasno czerwono.

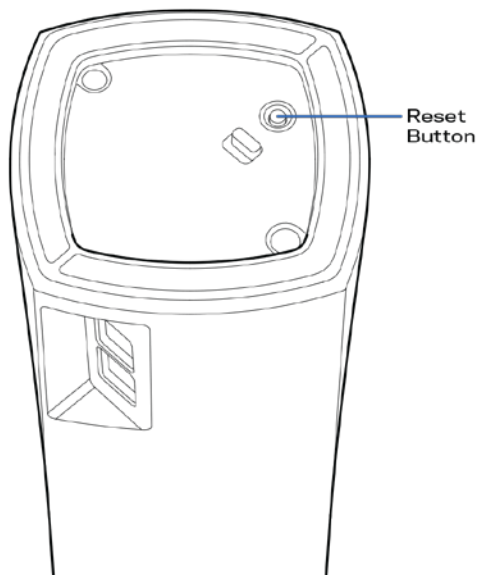

Uwaga — jeśli masz więcej niż jeden węzeł w systemie Velop, konieczne może być przywrócenie ustawień fabrycznych ich wszystkich. Można zrobić to, resetując główny węzeł. Wszystkie pozostałe węzły zostaną zresetowane automatycznie.

Parametry techniczne

Linksys Velop

Nazwa modelu	Velop
Numer modelu	WHW01/VLP01
Szybkość przełączanych portów	10/100/1000 Mb/s
Częstotliwość radiowa	2,4 GHz i 5 GHz
Liczba anten	3
Gniazda	Zasilanie, Ethernet
Przyciski	Zasilanie, Reset
Wskaźniki LED	Jeden, światło wielokolorowe sygnalizujące zasilanie i stan urządzenia
Funkcje bezpieczeństwa	WPA2-Personal
Klucz zabezpieczeń	Maks. 128-bitowy

Parametry fizyczne i środowiskowe

Wymiary	3,1" x 3,1" x 5,5" (78,74 mm x 78,74 mm x 139,7 mm)
Waga urządzenia	0,71 lbs (320 g)
Wskaźnik	12V, 1A
Certyfikaty	FCC, IC, CE, Wi-Fi (IEEE 802.11a/b/g/n/ac)
Temperatura robocza:	0–40°C (32–104°F)
Temperatura przechowywania:	-20–60°C (-4–140°F)
Wilgotność podczas pracy	10 - 80% (wilgotność względna bez kondensacji)
Wilgotność przy przechowywaniu	od 5% do 90%, bez kondensacji

Uwagi:

Informacje dotyczące przepisów, gwarancji i bezpieczeństwa można znaleźć pod adresem [Linksys.com/support/Velop](https://www.linksys.com/support/Velop).

Parametry techniczne mogą ulec zmianie bez uprzedzenia.

Maksymalna wydajność oparta na standardzie IEEE 802.11. Rzeczywista wydajność może odbiegać od nominalnej. Może to dotyczyć m.in. mniejszej przepustowości sieci bezprzewodowej, szybkości przesyłania danych, zasięgu i obszaru pokrycia. Osiągi zależą od wielu czynników, warunków i zmiennych, w tym odległości od punktu dostępowego, natężenia ruchu sieciowego, materiałów i konstrukcji budynku, używanego systemu operacyjnego, używanych urządzeń bezprzewodowych, zakłóceń itp.

Nagradzane zasoby pomocy technicznej są dostępne na stronie linksys.com/support/Velop.

BELKIN, LINKSYS oraz wiele nazw i znaków graficznych produktów jest znakami towarowymi grupy spółek Belkin. Wymienione tutaj znaki towarowe innych firm stanowią własność odpowiednich podmiotów.

© 2018 Belkin International, Inc. i spółki stowarzyszone. Wszelkie prawa zastrzeżone.

LNKPG-00519 Wer. A00

LINKSYS®

Guia do utilizador

Velop

WHW01/VLP01

Índice

Descrição Geral do Produto	3
Frente/topo	3
Voltar	4
Baixo	5
Onde obter mais ajuda	6
Instalação	7
O que é necessário	8
Definições de sistema Velop	12
Iniciar sessão na conta cloud Linksys Smart Wi-Fi	12
Painel de controlo	13
Dispositivos	14
Para ver ou alterar detalhes de equipamentos	15
Definições de Wi-Fi	16
Definições avançadas	17
Ligar um dispositivo com WPS	18
Acesso para convidados	19
Teste de velocidade	20
Controlos parentais	21
Prioridade de dispositivo	22
Notificações	23
Administração Velop	24
Definições avançadas	26
Definições da Internet	26
Definições de portas	27
A minha conta	29
Ajuda	30
Comentários	31
Ligar diretamente ao Velop	32
Palavra-passe de administrador Velop	33
Como restaurar predefinições de fábrica	34
Especificações	35
Linksys Velop	35
Ambiente	35

Descrição Geral do Produto

Frente/topo

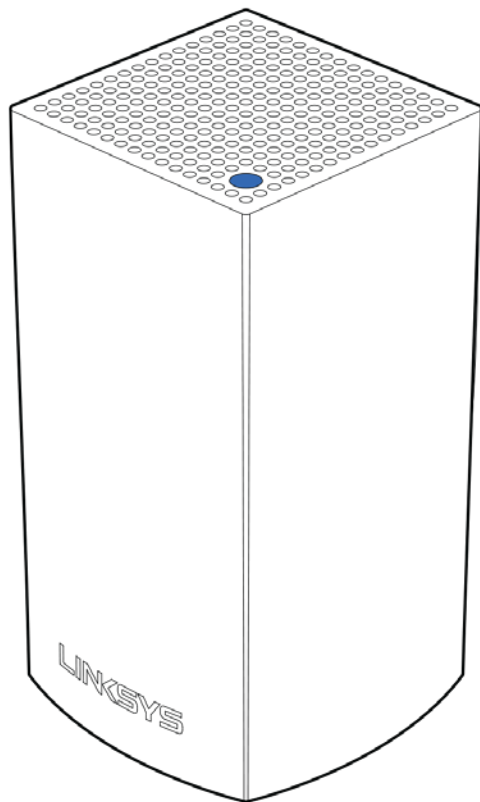

A luz no topo do seu nó fornece-lhe informação sobre o funcionamento do nó.

Descrição da luz	Estado
Azul a piscar	O nó está a iniciar
Azul fixo	O nó está a funcionar bem
Roxo a piscar	O nó está emparelhado com o telefone para configuração
Roxo fixo	O nó está pronto para configuração
Vermelho a piscar	O nó perdeu a ligação ao nó primário.
Vermelho fixo	O nó perdeu ligação à internet.
Amarelo fixo	O nó está demasiado longe de outro nó ligado ao seu sistema Velop

Voltar

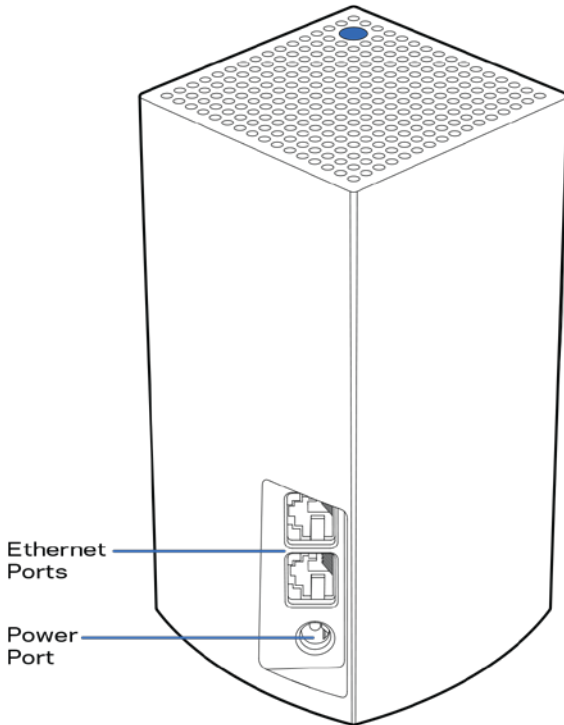

Portas Ethernet— Ligue a outros dispositivos com fios na sua rede usando cabos Ethernet. Um nó no seu sistema Velop tem de estar ligado ao seu modem ou modem router. Os nós sabem se estão ligados a um modem ou a um dispositivo cliente.

Nota - Para melhor desempenho, utilize um cabo CAT5e ou com classificação superior nas portas ethernet.

Porta de alimentação — Ligue o transformador CA, incluído, a esta porta.

Baixo

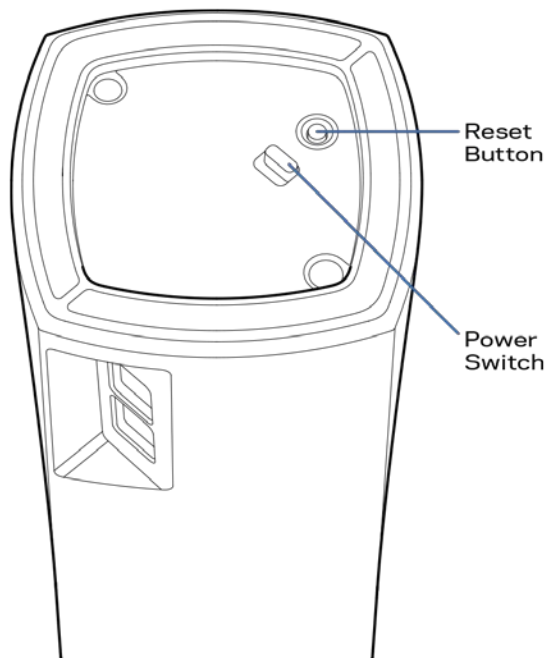

Botão de reposição — Mantenha premido este botão até a luz no topo do nó ficar vermelha, diminuir brilho e piscar a vermelho vivo novamente, para repor o nó com as suas definições de fábrica.

Interruptor de alimentação — Prima | (on/ligar) para ligar a alimentação elétrica do nó.

Ajuda

Onde obter mais ajuda

- Linksys.com/support/Velop
- A ajuda da app Linksys (abra a app e clique em Ajuda no menu de navegação principal)

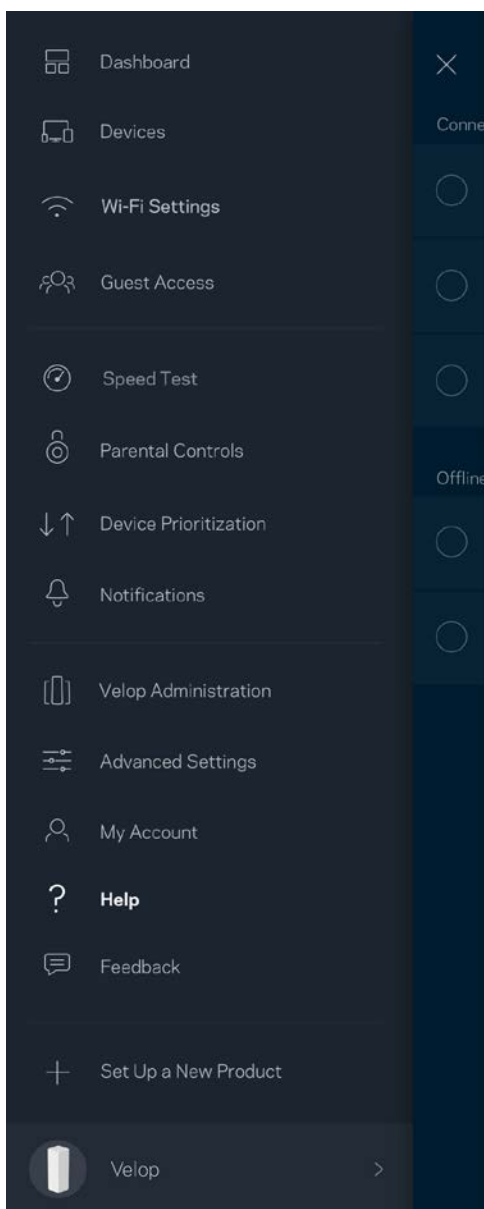

Nota — As licenças e avisos para software de terceiros utilizados neste produto poderão ser vistos em <http://support.linksys.com/en-us/license>. Contacte <http://support.linksys.com/en-us/gplcodecenter> para perguntas ou pedidos de código fonte GPL.

Instalação

Descarregue a app Linksys. Precisa desta app para instalar o Velop.

Visite a App Store do seu dispositivo e procure por Linksys.



Instale a app, abra-a e siga as instruções.

Nota— Antes de descarregar, verifique se a app funciona com a sua versão dos sistemas operativos Apple iOS ou Android OS.

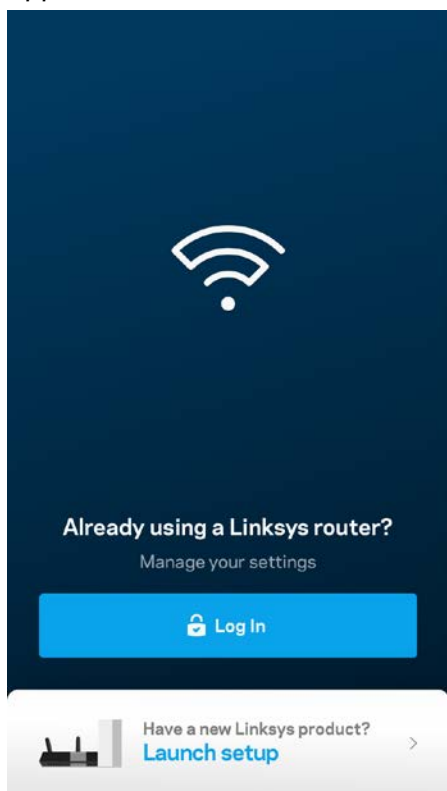

Durante a instalação irá criar uma conta Linksys Smart Wi-Fi, para que possa usar a app para ver ou alterar as suas definições Velop a partir de qualquer lugar com ligação à Internet.

Algumas das muitas coisas que pode fazer com Linksys Smart Wi-Fi:

- Mudar o nome e palavra-passe da Wi-Fi
- Configurar o acesso de convidados
- Ligar equipamentos à Wi-Fi usando a função WPS
- Bloquear a internet usando controlos parentais
- Testar a velocidade da ligação à internet.

Nota — Durante a instalação iremos enviar-lhe um email de verificação. A partir da sua rede doméstica, clique na hiperligação no email.

Com exceção de ligar os cabos de corrente elétrica e ethernet, a instalação baseada na app faz todo o trabalho por si. Uma vez ligado, use a app para personalizar a sua Wi-Fi, dando-lhe um nome e palavra-passe. Também pode dar aos nós nomes baseados em onde eles estão, para que os possa identificar no raro caso de ser preciso resolver alguma questão.

O que é necessário

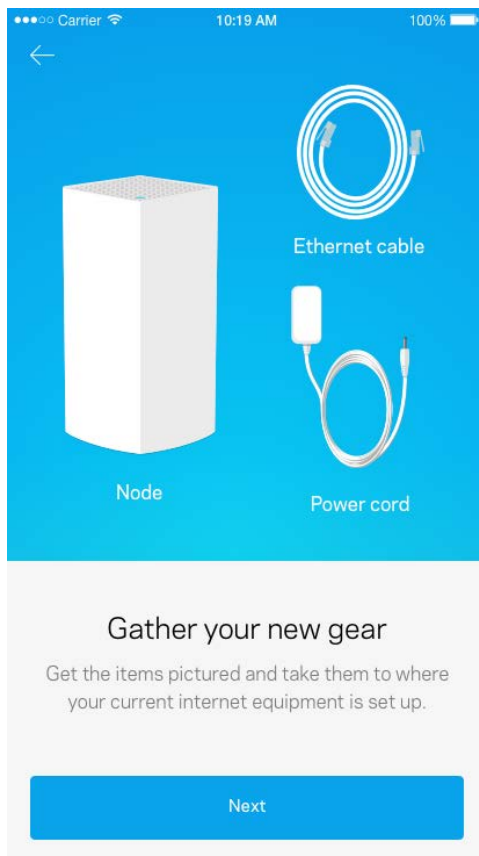

Localize uma tomada elétrica junto do seu modem ou modem router. Ligação ao primeiro nó.

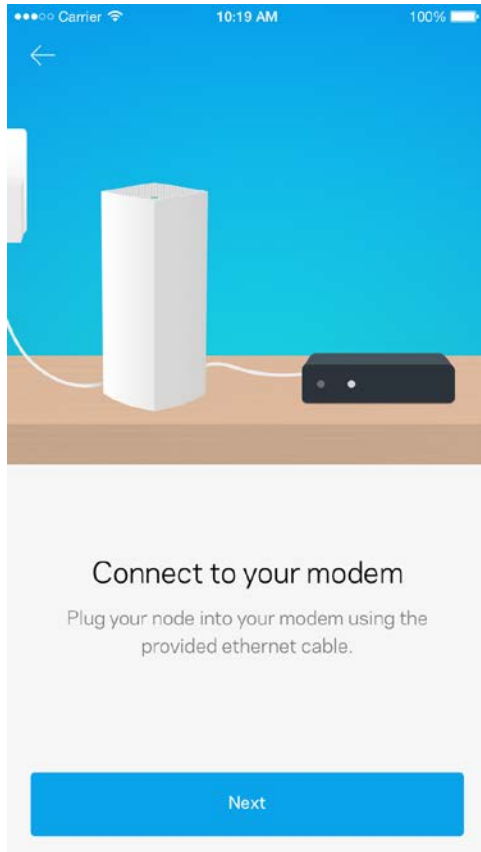

Se tiver mais de um nó, eles poderão ser instalados em qualquer parte dentro do alcance de funcionamento de outro nó operacional. Apenas um nó tem de ser ligado por cabo ao modem ou modem router. Não se preocupe, a app vai ajudá-lo a escolher o local dos seus nós

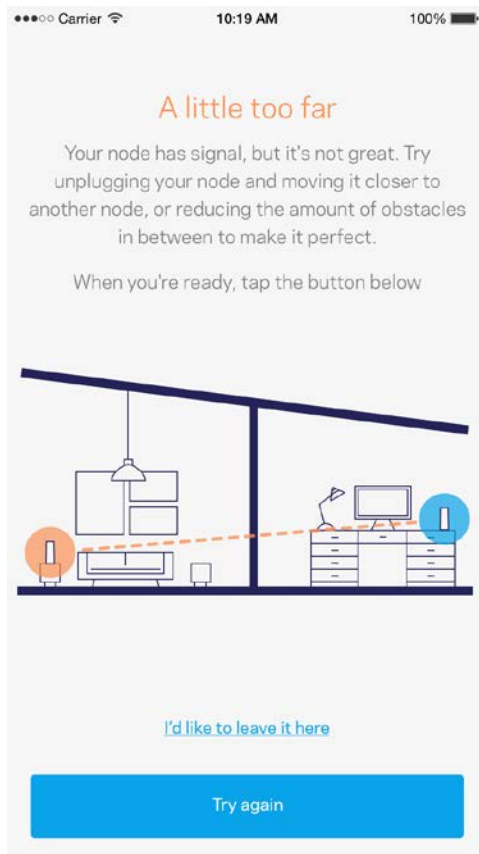

Imprima esta página, depois registre as definições de Wi-Fi e de conta na tabela abaixo, como referência. Guarde as suas notas num local seguro.

Nome Wi-Fi	
Palavra-passe do Wi-Fi	
Palavra-passe de administrador	
Nome da rede de convidado	
Palavra-passe de rede de convidado	
Nome de utilizador do Linksys Smart Wi-Fi	
Palavra-passe do Linksys Smart Wi-Fi	

Definições de sistema Velop

Usando a app Linksys pode ver ou alterar as definições de sistema Velop, para tornar a sua Wi-Fi mais segura ou para funcionar melhor com um equipamento ou jogo. Pode aceder às definições a partir de qualquer lugar no mundo em que tenha ligação à Internet, mas também pode aceder ao seu Velop diretamente a partir da sua rede doméstica se não estiver online.

Iniciar sessão na conta cloud Linksys Smart Wi-Fi

1. Abra a app Linksys.

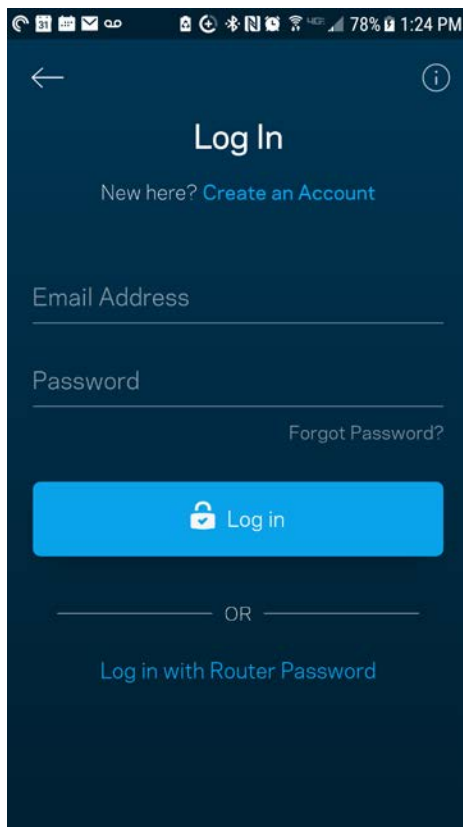

2. Introduza o endereço de email que utilizou quando criou a sua conta.
3. Introduza a palavra-passe da conta.
4. Toque em **Iniciar sessão**.

Painel de controlo

O painel de controlo é um resumo da sua Wi-Fi. Veja quantos dispositivos estão ligados ao seu sistema Velop. Partilhe a sua palavra-passe de Wi-Fi e dê acesso de convidado à sua Wi-Fi. O painel de controlo também mostra se quaisquer dispositivos têm controlos parentais ativos ou se receberam prioridade para acesso Wi-Fi.

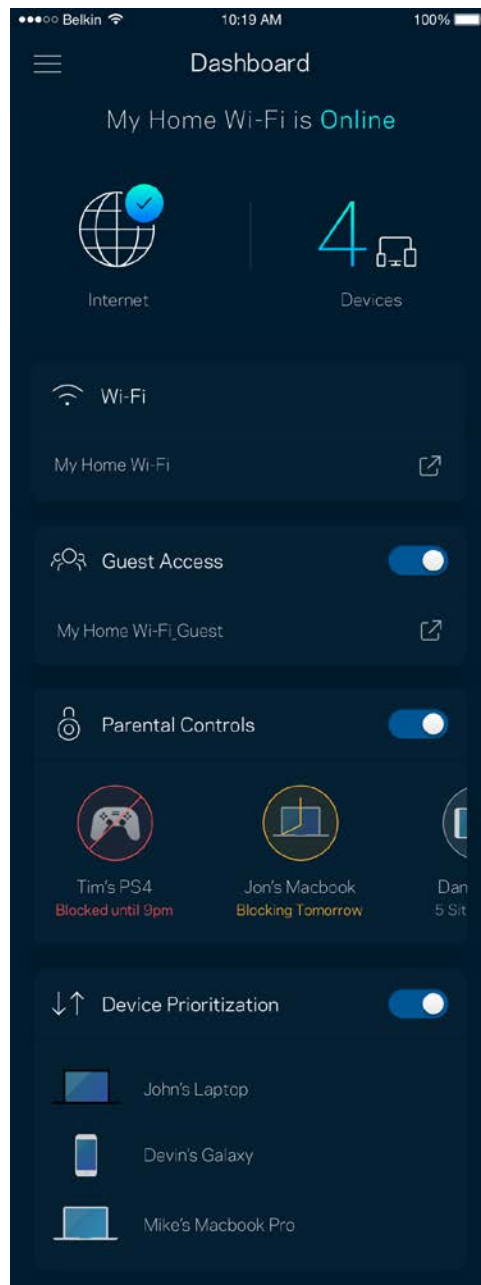
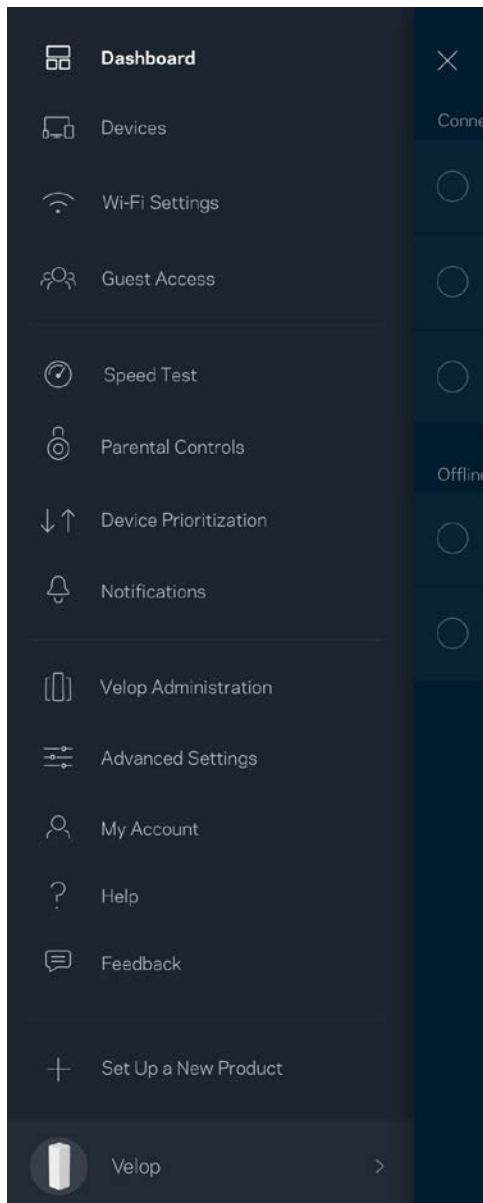

Dispositivos

Veja e altere detalhes de todos os dispositivos ligados à sua Wi-Fi. Pode ver os dispositivos na sua rede principal e na sua rede de convidado, ou ver informação sobre cada dispositivo.

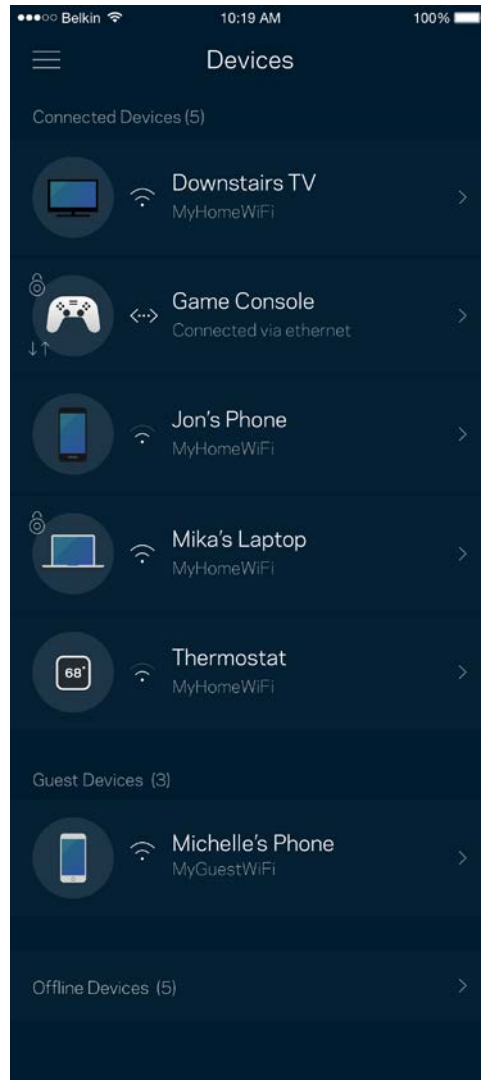
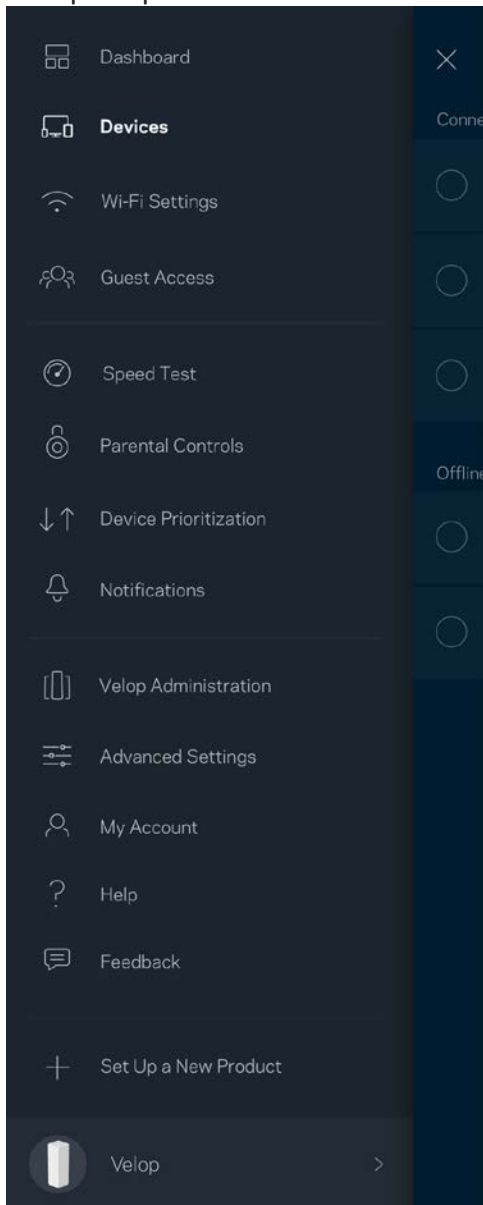

Para ver ou alterar detalhes de equipamentos

No ecrã Dispositivos pode editar nomes de dispositivos e alterar os ícones dos dispositivos. Também pode atribuir prioridades a dispositivos, definir controlos parentais e ver detalhes de Wi-Fi. Toque em qualquer dispositivo para ver detalhes.

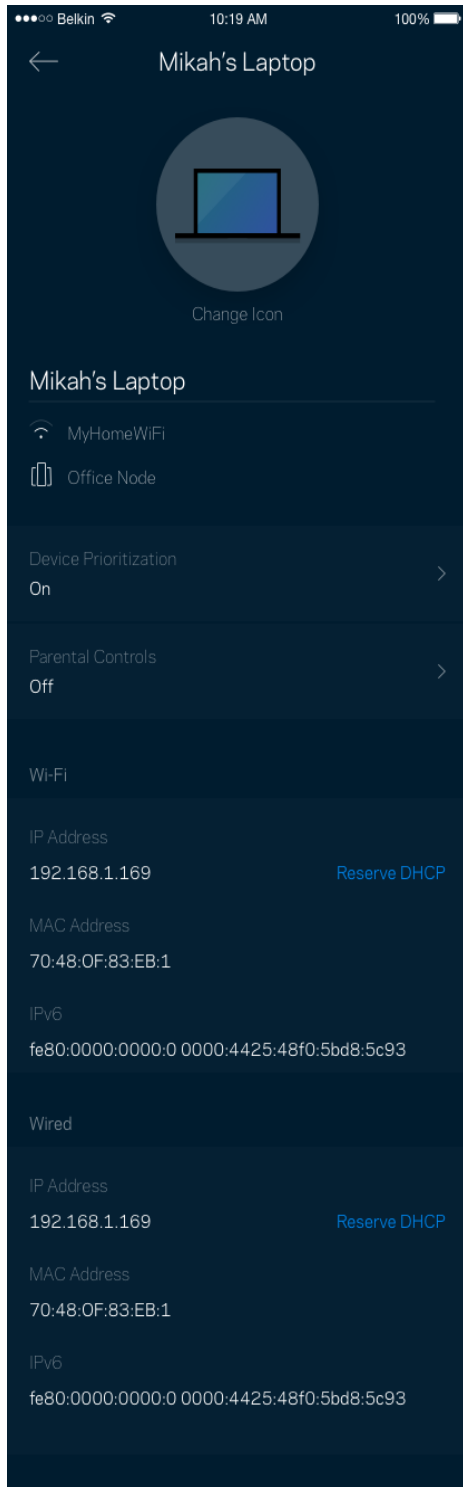

Definições de Wi-Fi

Pode ver ou alterar o nome e palavra-passe da sua Wi-Fi e ligar dispositivos utilizando a função Wi-Fi Protected Setup™.

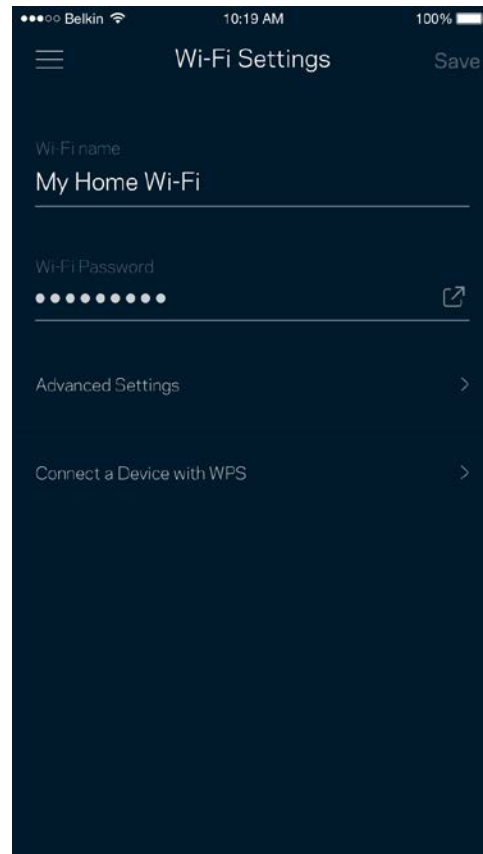
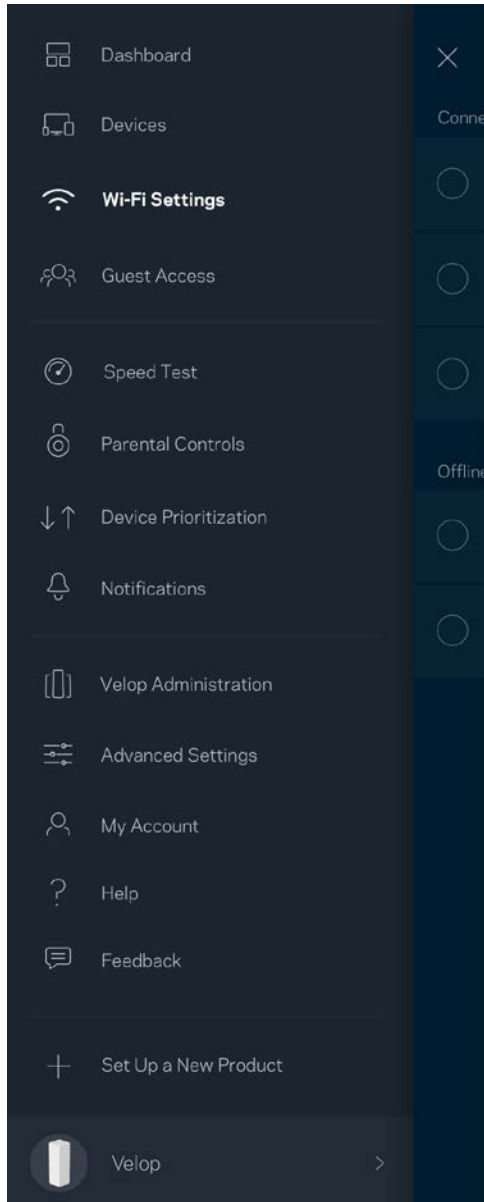

Definições avançadas

Os utilizadores avançados podem alterar o tipo de segurança e modo de Wi-Fi predefinidos. Não altere estas definições a não ser que tenha muita experiência com redes Wi-Fi. O Localizador de Canais vai procurar os canais de Wi-Fi mais abertos na sua área, para assegurar que obtém o melhor desempenho do seu sistema Velop. Se tiver mais de um nó no seu sistema Velop, o Localizador de Canais irá determinar o melhor canal para cada nó.

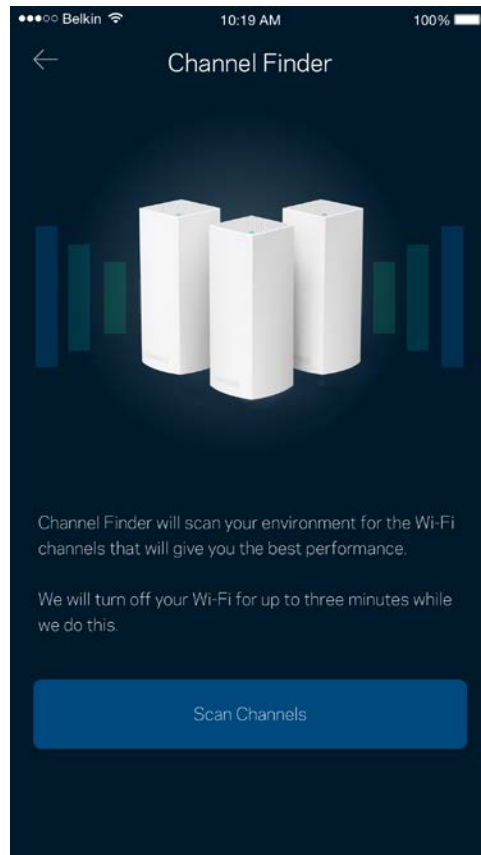
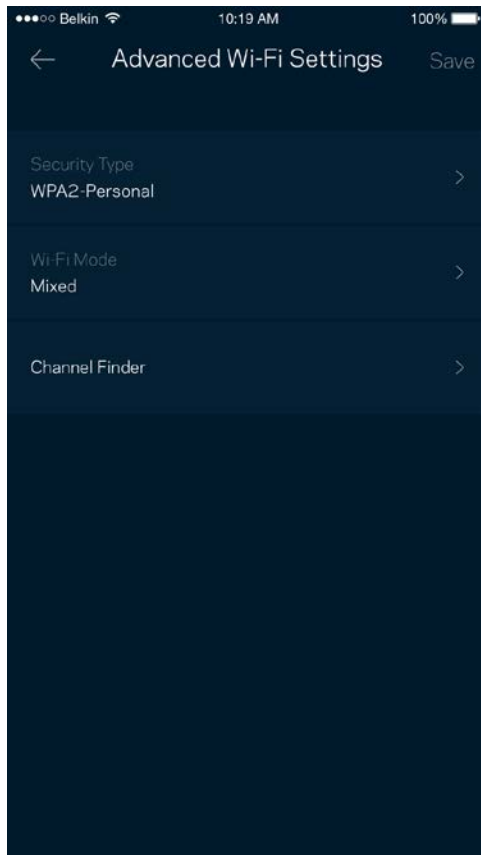

Ligar um dispositivo com WPS

O Wi-Fi Protected Setup permite ligar facilmente dispositivos sem fios à sua Wi-Fi sem ter de introduzir manualmente as definições de segurança.

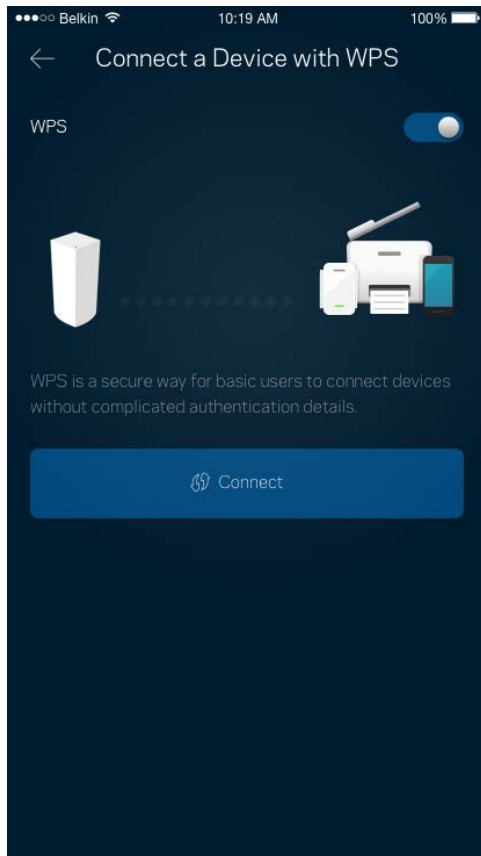

Acesso para convidados

Use o seu Acesso de convidado para permitir aos seus convidados ligarem-se à internet sem terem acesso a outros recursos ligados à sua Wi-Fi. Envie a palavra-passe por mensagem de texto ou email.

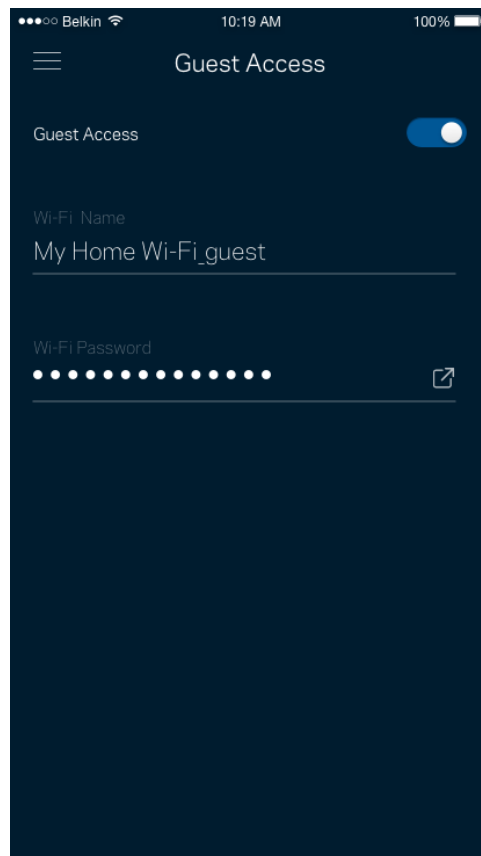
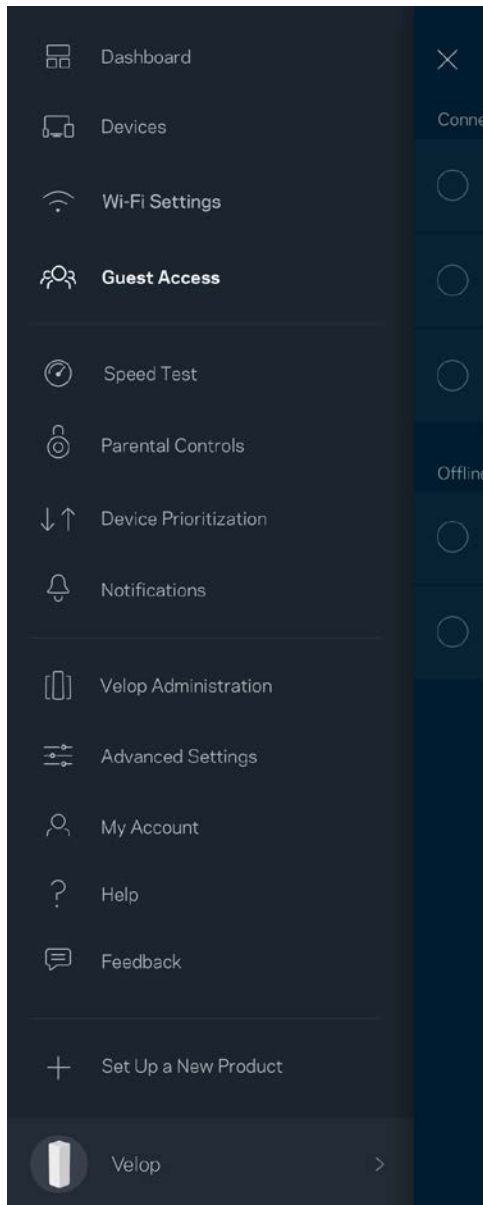

Teste de velocidade

Execute um teste de velocidade para se certificar de que tem a velocidade pela qual está a pagar. O teste de velocidade também ajuda a determinar Prioridades de dispositivos, porque os resultados determinam como a Wi-Fi é distribuída pelos dispositivos com prioridade.

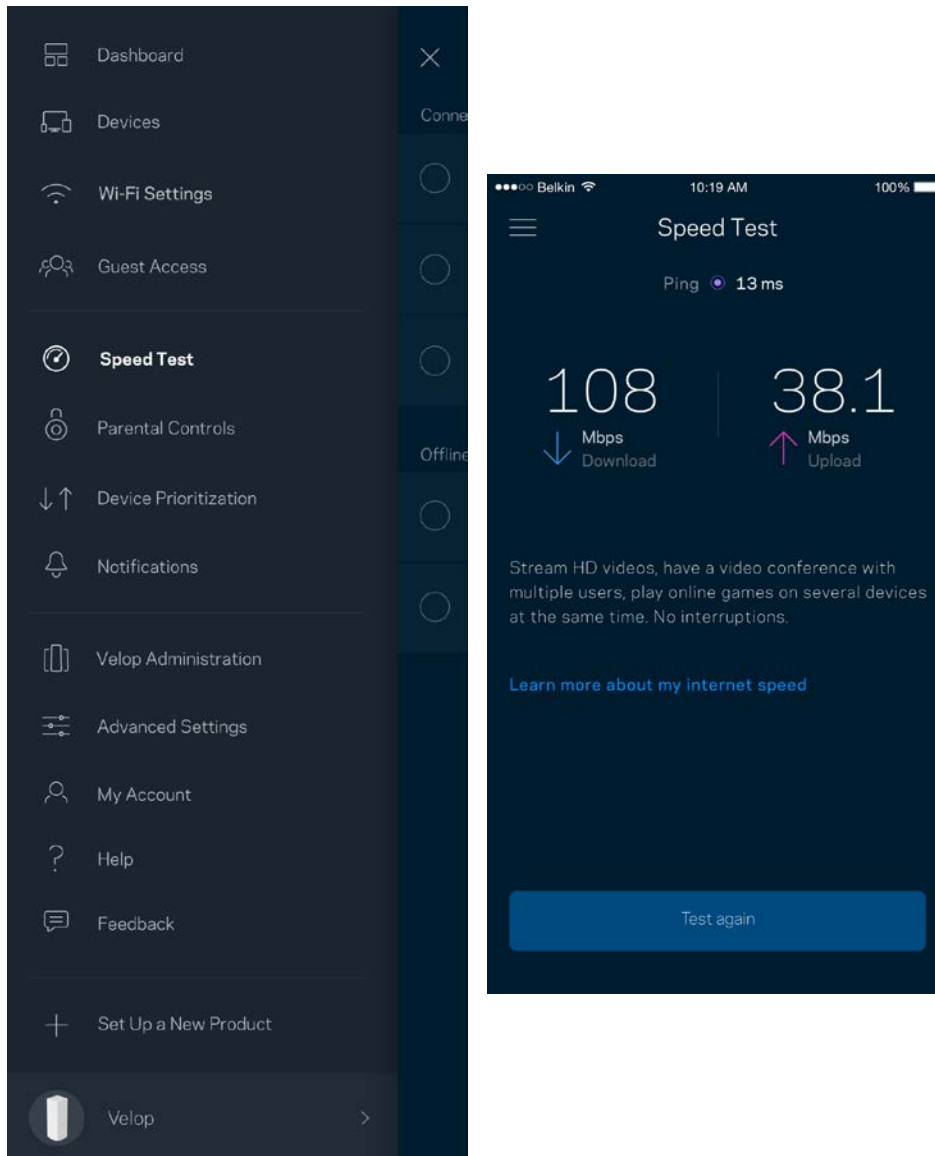

- **A velocidade de download** é a velocidade à qual os conteúdos são transferidos da internet para o seu sistema Velop.
- **A velocidade de upload** é a velocidade à qual pode transferir conteúdos da sua rede para a internet.

Nota — As velocidades de ligação à internet são determinadas por uma variedade de fatores, incluindo tipo de conta ISP, tráfego de internet local e mundial e número de equipamentos em sua casa que estejam a partilhar a ligação à internet.

Controlos parentais

Os controlos parentais permitem controlar quando os seus filhos estão online e o que aí estão a fazer. Bloqueie o acesso de determinados dispositivos à internet ou a determinados websites.

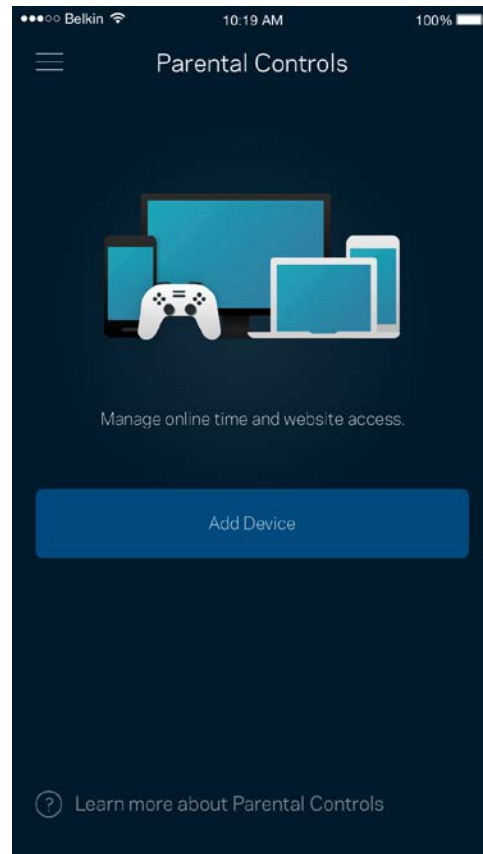
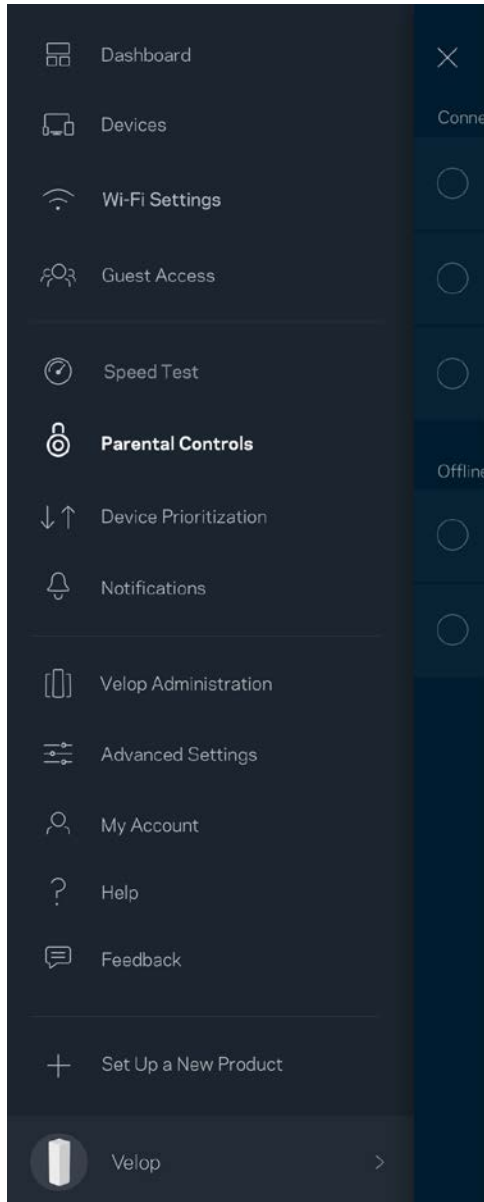

Prioridade de dispositivo

Escolha até três dispositivos para atribuição de prioridade na utilização da sua ligação à internet. Esses dispositivos - com e/ou sem fios - irão sempre ter o melhor acesso quando ligados. O Velop executa um teste de velocidade para determinar como melhor distribuir o acesso Wi-Fi aos seus dispositivos com prioridade. Os outros dispositivos irão partilhar a capacidade restante. Os dispositivos com prioridade aparecem no Painel de controlo.

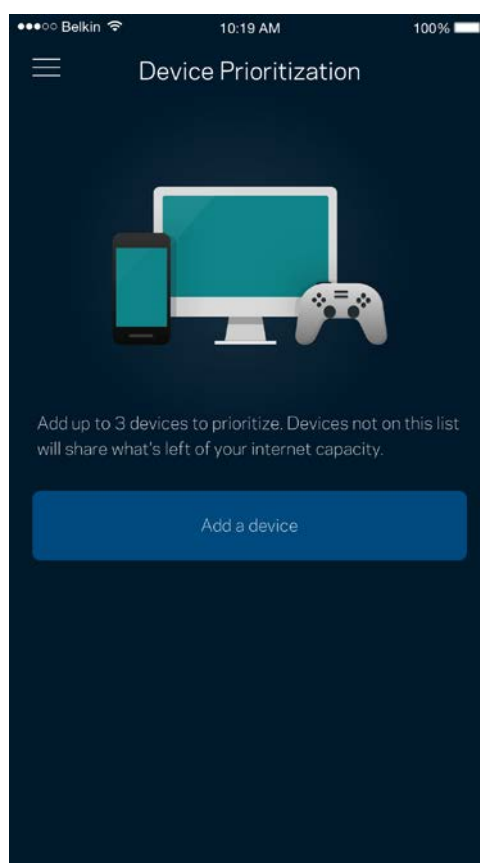
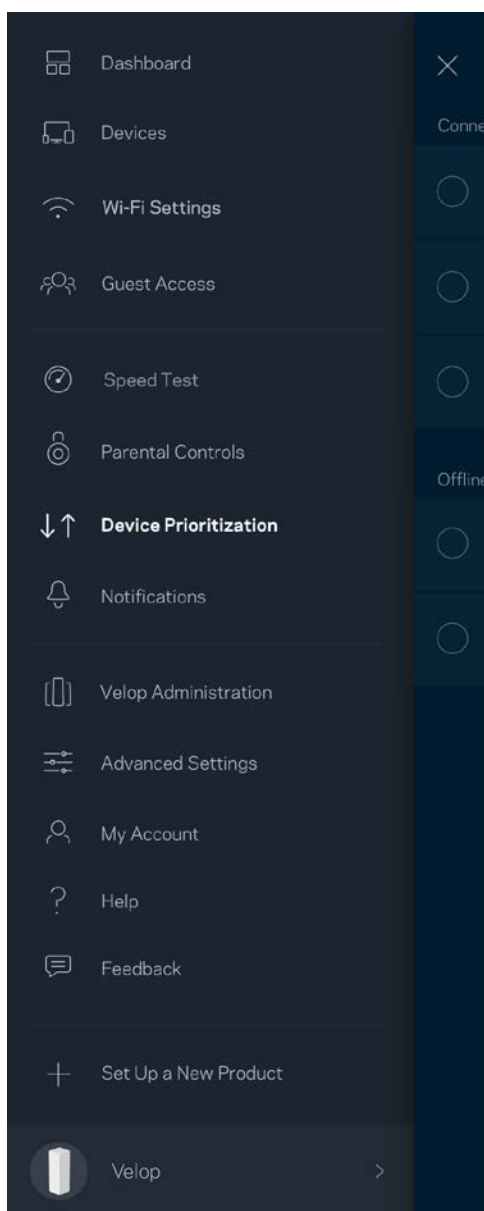

Notificações

O Velop pode avisá-lo quando os nós do seu sistema ficarem offline. Pode pedir ao Velop para o alertar quando um nó está ligado via cabo Ethernet a outro nó e está pronto a ser instalado. Para que o Velop possa notificá-lo tem de ligar as notificações nas definições do seu dispositivo móvel.

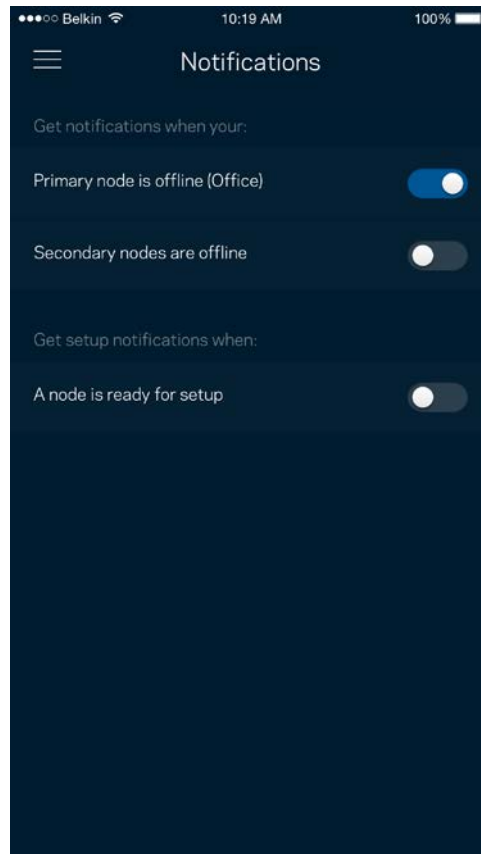
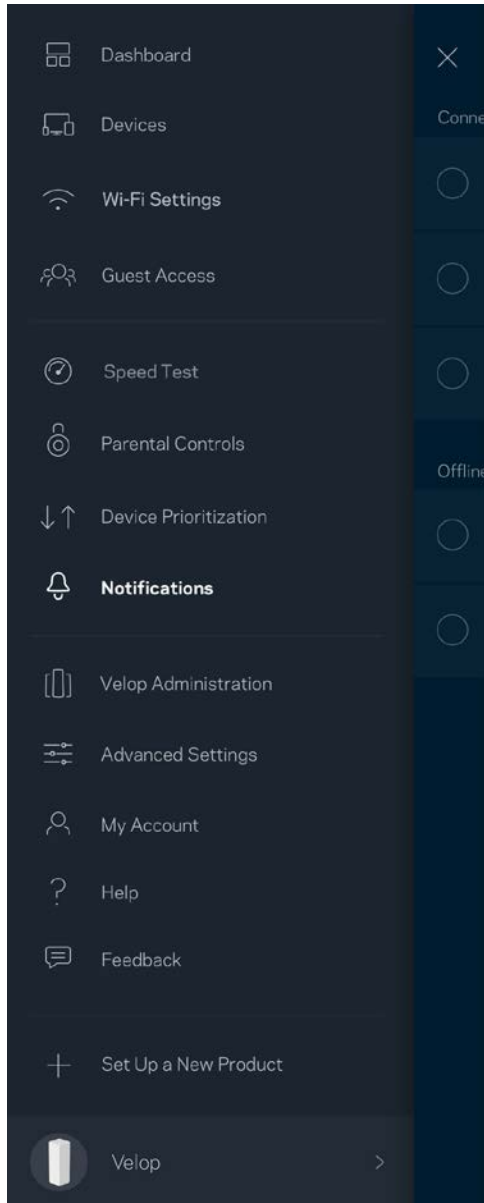

Administração Velop

Use o ecrã de Administração de Velop para alterar a palavra-passe de administrador e respetiva pista, verificar vários identificadores (n.º de modelo, número de série e detalhes de IP) de todos os nós da sua Wi-Fi.

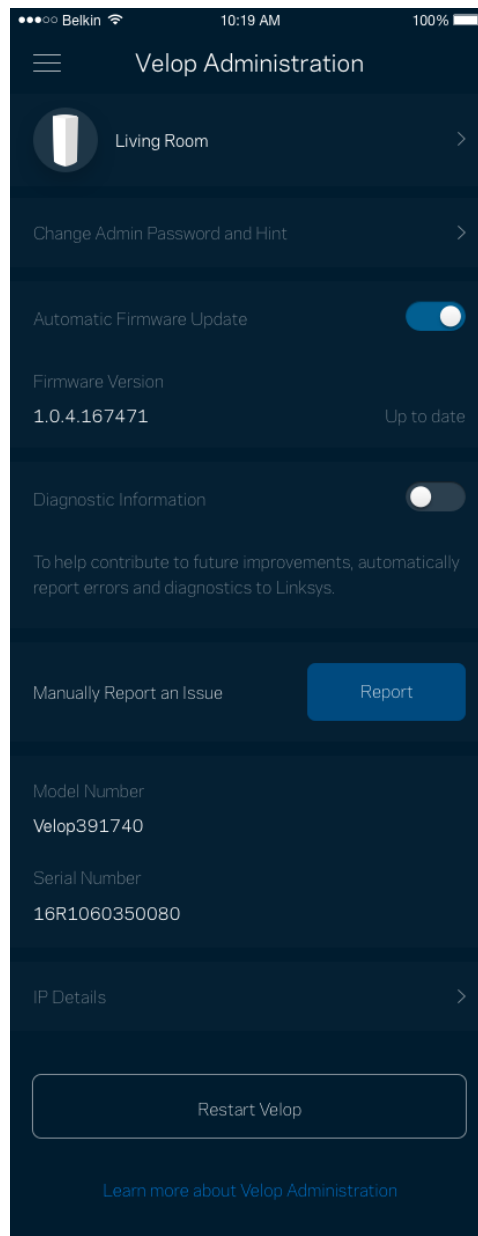
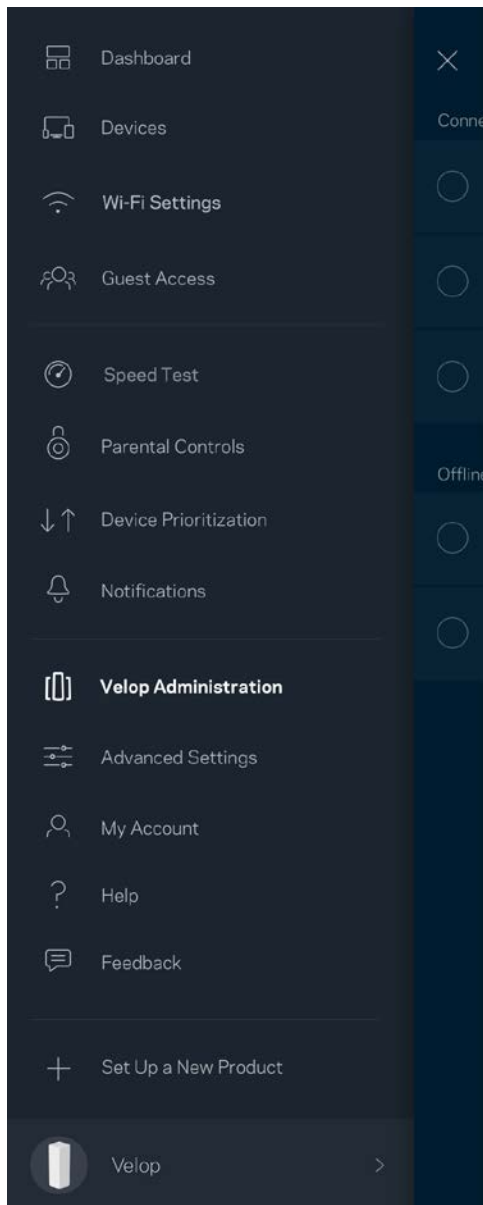

Pode optar por reportar automaticamente à Linksys problemas do sistema e assim ajudar a melhorar a experiência Wi-Fi. Também pode reportar manualmente questões específicas à Linksys.

Será enviada a seguinte informação juntamente com a sua descrição do problema:

<ul style="list-style-type: none">• Versão da app	<ul style="list-style-type: none">• Tipo de início de sessão (<i>cloud: mostrar endereço de email associado, local: mostrar "Administrador do Velop"</i>)
<ul style="list-style-type: none">• Modelo do dispositivo	<ul style="list-style-type: none">• Tipo de ligação WAN (<i>mostrar Wi-Fi ou Ethernet</i>)
<ul style="list-style-type: none">• Versão do SO do dispositivo	<ul style="list-style-type: none">• Hora e data: data (<i>mês/dia/ano, hora, fuso horário</i>)

Definições avançadas

Definições da Internet

Pode escolher como o seu sistema Velop se liga à Internet. A predefinição é *Configuração automática - DHCP*. Outros tipos de ligação dependem do seu fornecedor de serviços internet, ou de como planeia usar o seu sistema Velop. Os utilizadores avançados podem usar *Definições adicionais* para clonar endereços MAC e definir a MTU (maximum transmission unit - unidade máxima de transmissão).

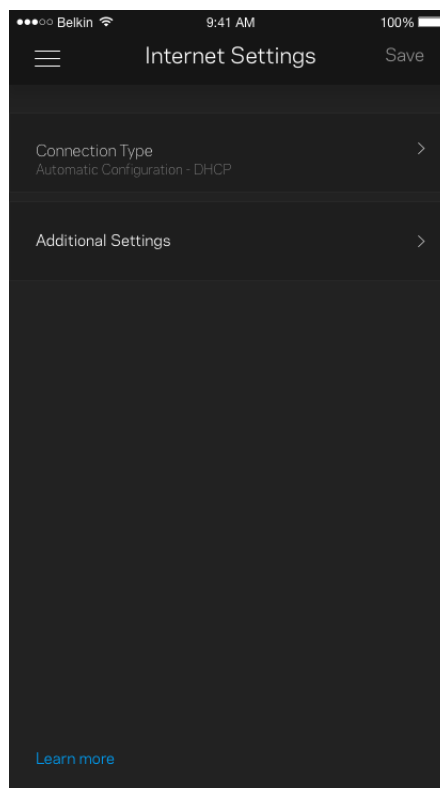
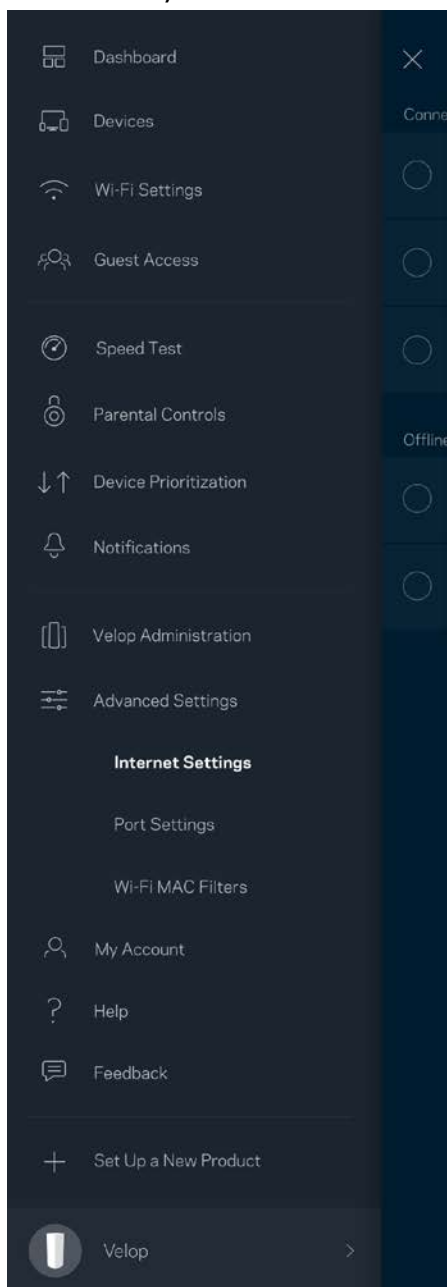

Definições de portas

O encaminhamento de portas - para uma única porta, ou várias portas, ou um intervalo de portas - encaminha o tráfego recebido através de uma porta ou portas específicas, para um equipamento ou porta específicos na sua Wi-Fi. Na função de desencadeamento de ação por portas com determinado intervalo de números, o Velop monitoriza os dados enviados através de números de portas específicos. O Velop lembra-se do endereço IP do equipamento que solicita os dados, para que quando os dados pedidos forem recebidos sejam encaminhados para o equipamento adequado.

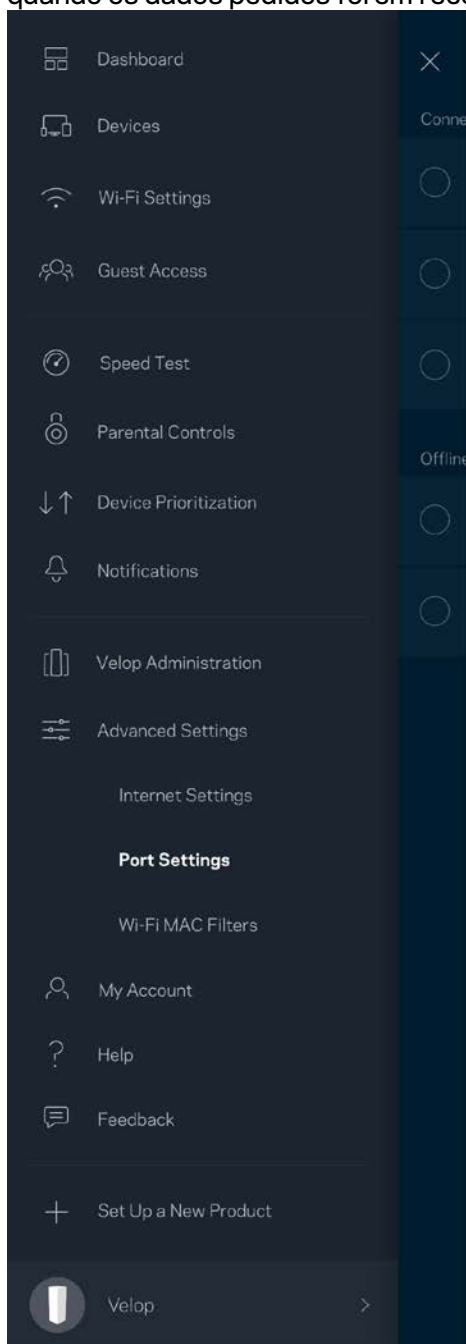

Filtros MAC Wi-Fi

Cada equipamento de rede tem um endereço MAC (media access control) único de 12 algarismos. Pode criar uma lista de endereços MAC e depois conceder ou recusar acesso desses equipamentos à sua Wi-Fi.

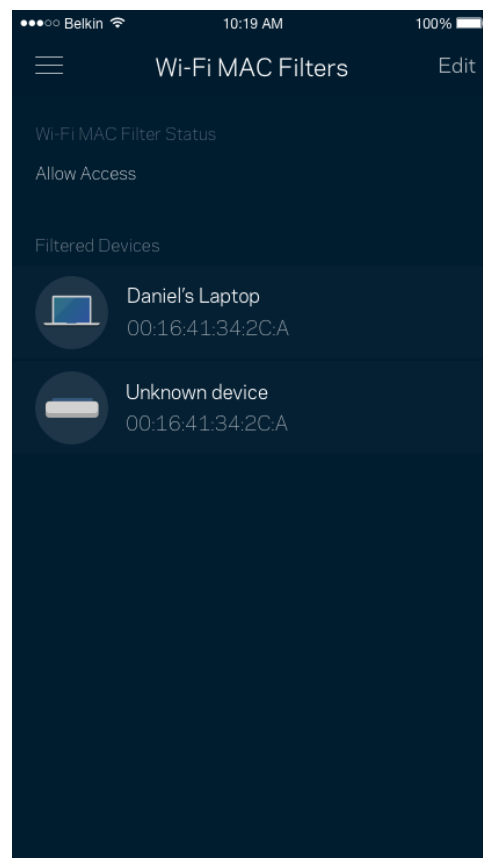
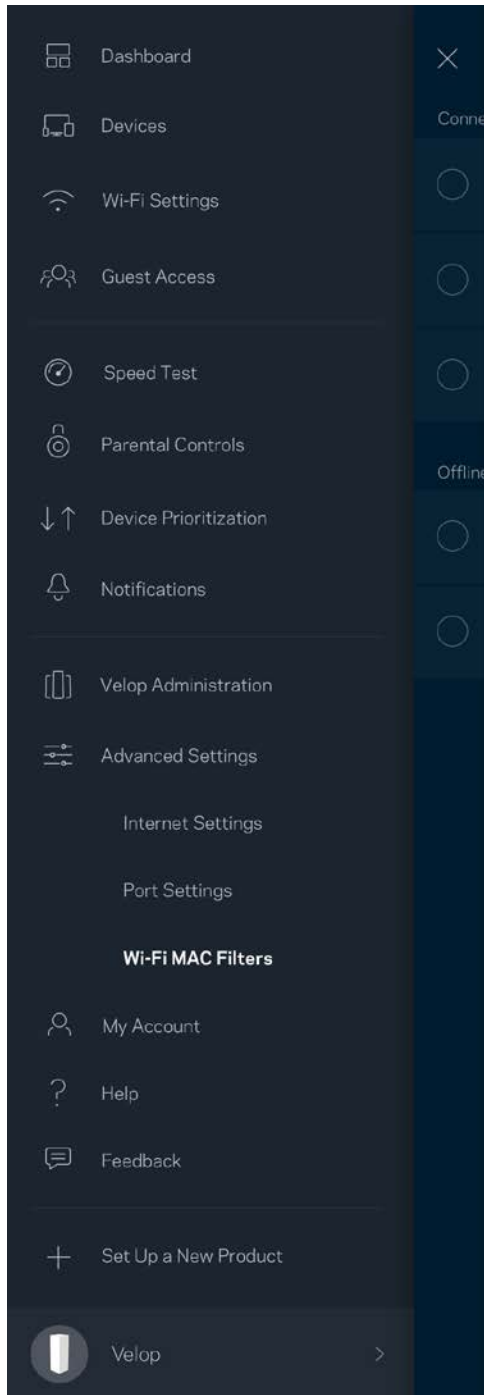

A minha conta

Mude a sua palavra-passe de conta Linksys e opte por receber as novidades e promoções da Linksys.

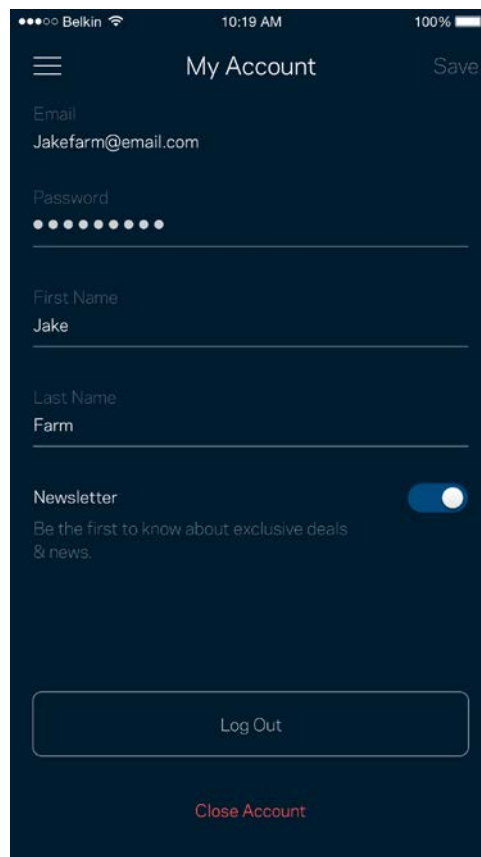
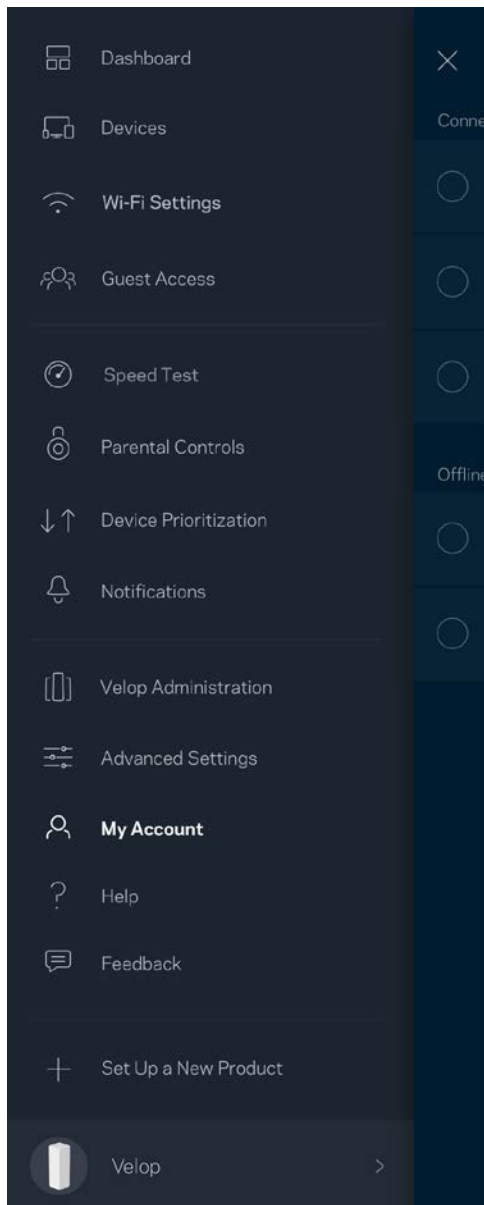

Ajuda

Tem problemas com a app? Precisa de mais informações sobre uma função? Toque em Ajuda para receber uma explicação.

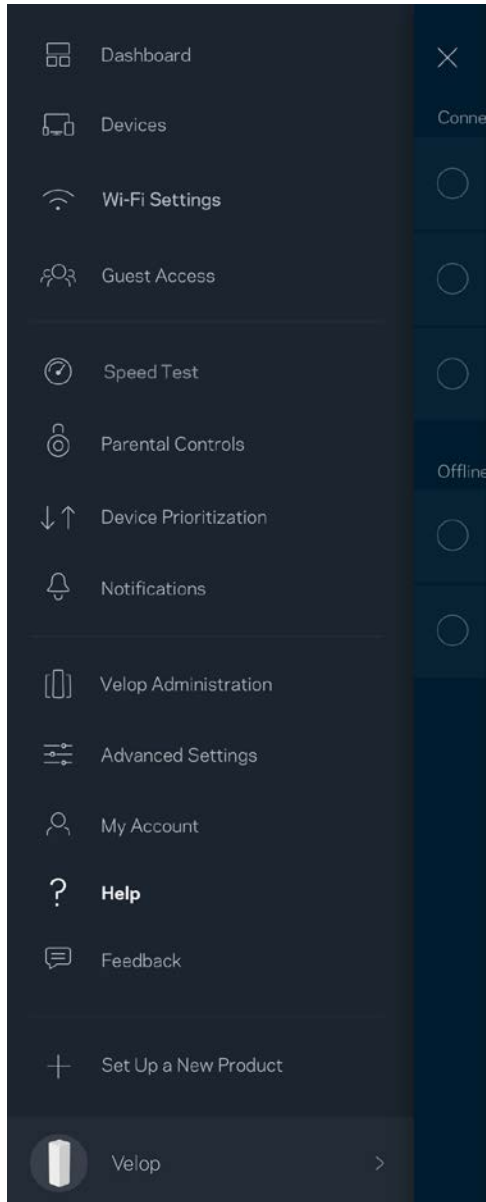

Comentários

Eis a sua oportunidade para nos dizer o que pensa. Avalie a app na respetiva app store, envie-nos uma sugestão, ou comunique um problema que está a impedi-lo de ter uma experiência de utilização ideal.

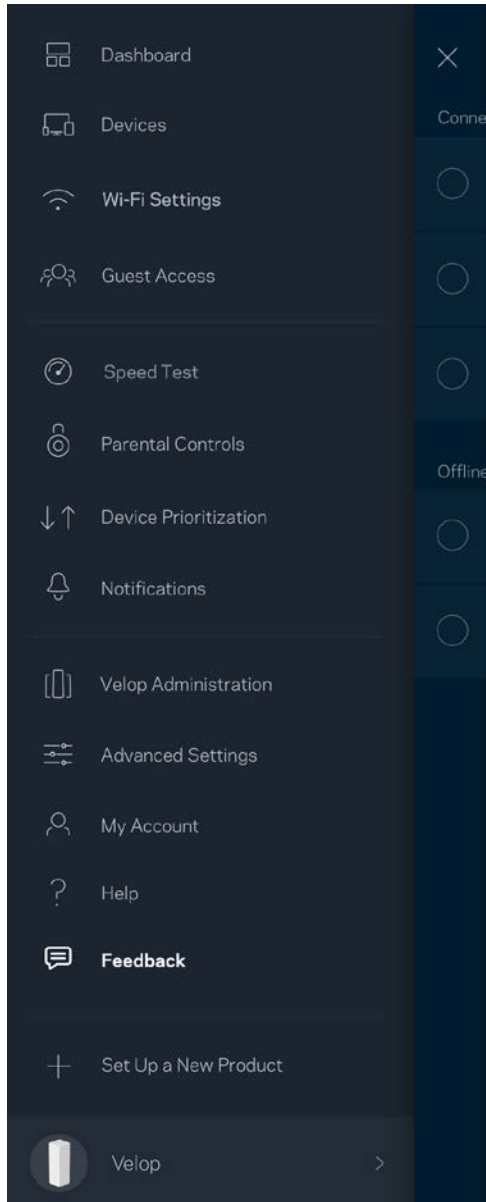

Ligar diretamente ao Velop

Mesmo que não esteja ligado à internet poderá ainda assim aceder ao seu sistema Velop. Ligue-se ao nome da sua Wi-Fi, abra a app Linksys e toque em *Iniciar sessão com a palavra-passe de administrador*, perto da base do ecrã. Quando não estiver online não poderá aceder à sua conta Wi-Fi Linksys.

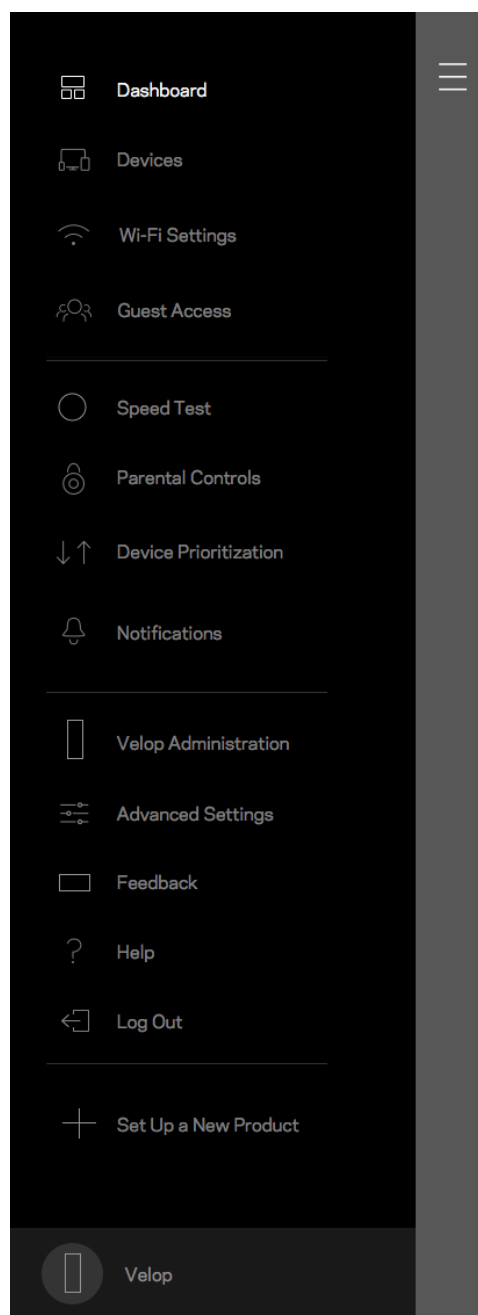
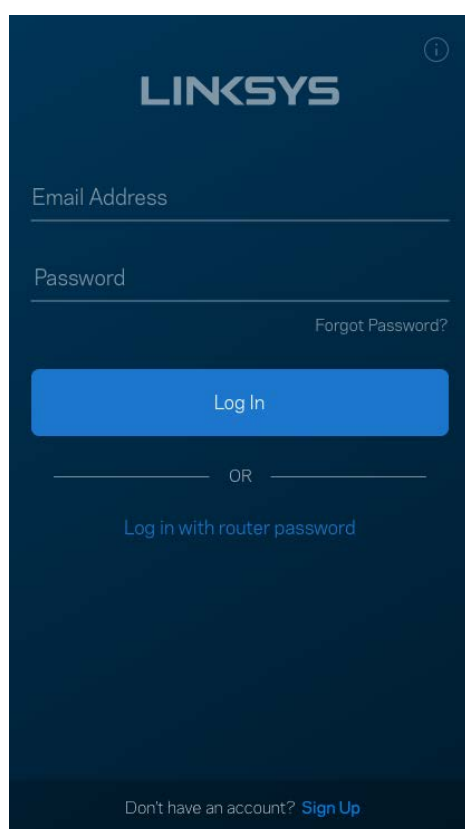

Palavra-passe de administrador Velop

Durante a instalação criámos uma palavra-passe de administrador Velop segura. Para a alterar toque em *Administração Velop* e *Alterar palavra-passe de administrador* e respetiva pista.

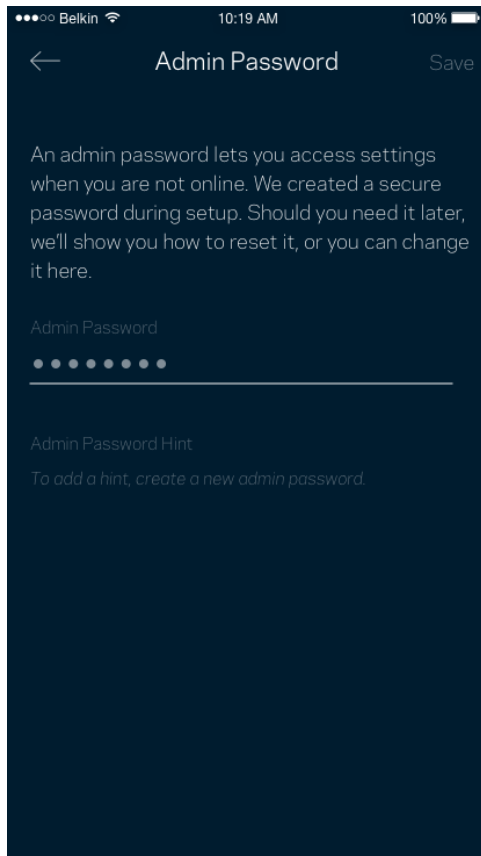

Para manter o seu sistema Velop seguro, iremos enviar-lhe um email se alguém mudar a palavra-passe de administrador.

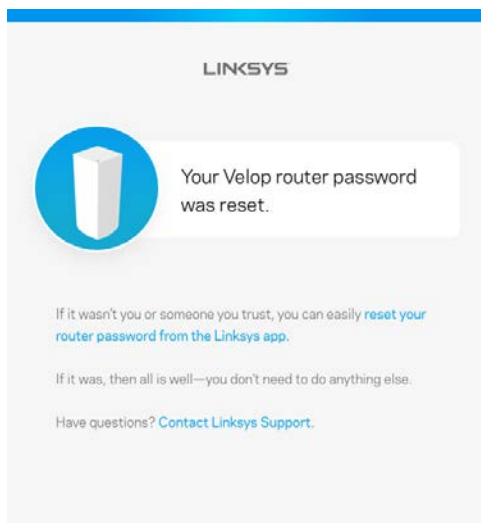

Como restaurar predefinições de fábrica

Nunca deverá precisar de repor as predefinições de fábrica no seu Velop - um processo muito disruptivo. Uma reposição de fábrica coloca o seu sistema Velop no estado em que ele se encontrava quando o tirou da caixa, tendo necessidade de passar novamente pelo processo de instalação. Todas as definições que tiver personalizado desde então - como nomes, palavras-passe e tipo de segurança de Wi-Fi - serão eliminadas. Todos os dispositivos sem fios serão desligados da sua Wi-Fi.

Para repor as predefinições do Velop:

- Com o seu nó ligado à alimentação elétrica e através do interruptor, mantenha premido o botão Reset na parte de baixo do equipamento. A luz na parte de cima do nó irá ficar vermelha e diminuir de brilho em impulsos. Mantenha premido o botão até a luz se apagar e depois acender com cor vermelha viva.

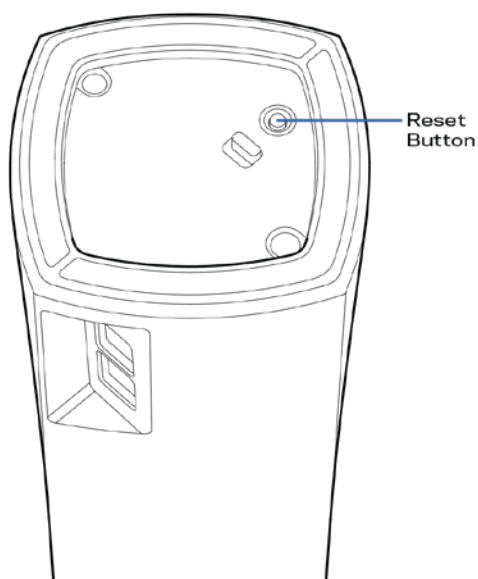

Nota — Se tiver mais de um nó no seu sistema Velop, poderá precisar de repor as predefinições de fábrica em todos eles. Pode fazê-lo repondo as predefinições no nó principal - todos os outros nós farão o mesmo automaticamente.

Especificações

Linksys Velop

Nome do modelo	Velop
Número do modelo	WHW01/VLP01
Velocidade da Porta Switch	10/100/1000 Mbps
Frequência de rádio	2,4 GHz e 5 GHz
N.º de antenas	3
Portas	Alimentação elétrica, ethernet
Botões	Alimentação, Repor
LEDs	Uma luz, multicolor, para alimentação elétrica e estado de funcionamento
Funcionalidades de segurança	WPA2-Personal
Bits da chave de segurança	Encriptação até 128 bits

Ambiente

Dimensões	78,74 mm x 78,74 mm x 139,7 mm (3,1 pol. x 3,1 pol. x 5,5 pol.)
Peso do aparelho	320 g (0,71 lbs)
Indicador	12 V, 1A
Certificações	FCC, IC, CE, Wi-Fi (IEEE 802.11a/b/g/n/ac)
Temp. de funcionamento	0~40 °C (32°~104 F)
Temp. de armazenamento	-20~60 °C (-4°~140 F)
Humidade de funcionamento	10% a 80% de humidade relativa, sem condensação
Humidade de armazenamento	5% a 90%, sem condensação

Notas:

Para informação regulamentar, de garantia e de segurança, vá a [Linksys.com/support/Velop](https://www.linksys.com/support/Velop).

As especificações podem ser alteradas sem aviso prévio.

Desempenho máximo determinado a partir das especificações da norma IEEE 802.11. O desempenho real poderá variar dependendo de uma menor capacidade da rede sem fios, da velocidade do débito de dados, do alcance e da cobertura. O desempenho depende de diversos fatores, condições e variáveis, incluindo a distância ao ponto de acesso, o volume do tráfego na rede, os materiais de construção, o sistema operativo utilizado, a mistura de produtos sem fios utilizados, as interferências e outras condições adversas.

Visite linksys.com/support/Velop para beneficiar de assistência técnica premiada.

BELKIN, LINKSYS e muitos nomes de produtos e logótipos são marcas comerciais do grupo de empresas Belkin. As marcas comerciais de terceiros mencionadas pertencem aos seus respetivos proprietários.

© 2018 Belkin International, Inc. e/ou os seus afiliados. Todos os direitos reservados.

LNKPG-00519 Rev A00

LINKSYS®

Manual do usuário

Velop

WHW01/VLP01

Sumário

Visão geral do produto	3
Parte frontal/superior	3
Voltar	4
Vista inferior	5
Onde posso obter ajuda	6
Configurado	7
O que você vai precisar	8
Configurações do sistema Velop	12
Entre na sua conta na nuvem do Linksys Smart Wi-Fi.	12
Painel	13
Dispositivos	14
Para ver ou alterar detalhes do dispositivo	15
Configurações de Wi-Fi	16
Configurações avançadas	17
Conectar um dispositivo com WPS	18
Acesso como convidado	19
Teste de velocidade	20
Controle de acesso	21
Priorização de dispositivo	22
Notificações	23
Administração do Velop	24
Configurações avançadas	26
Configurações de internet	26
Configurações de porta	27
Minha conta	29
Ajuda	30
Opinião	31
Conectar diretamente ao Velop	32
Senha do administrador Velop	33
Como restaurar os padrões de fábrica	34
Especificações	35
Linksys Velop	35
Informações ambientais	35

Visão geral do produto

Parte frontal/superior

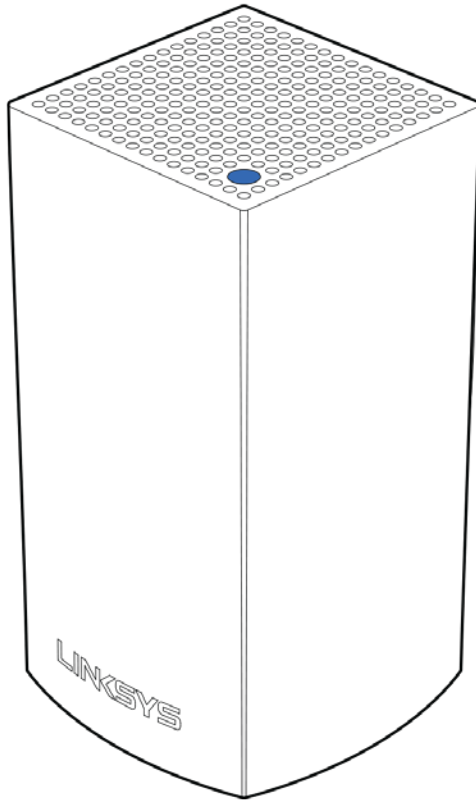

A luz na parte frontal do nó lhe dá informações sobre a operação do nó.

Descrição da luz	Status
Azul piscando	O nó está inicializando
Azul sólido	O nó está funcionando bem
Violeta piscando	O nó está emparelhado com o telefone para instalação
Violeta sólido	O nó está pronto para instalação
Vermelho piscando	O nó perdeu a conexão com o nó primário
Vermelho sólido	O nó perdeu a conexão à internet.
Amarelo sólido	O nó está muito longe de outro nó conectado ao sistema Velop.

Voltar

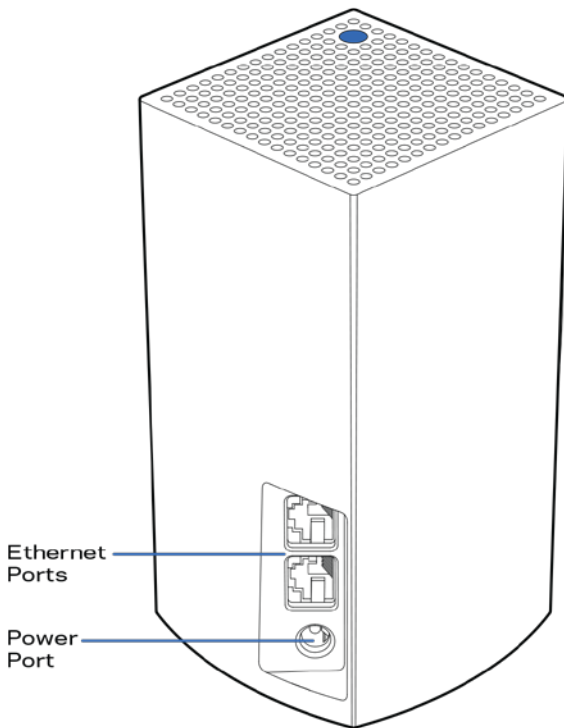

Portas Ethernet - Conecte outros dispositivos com fio em sua rede usando cabos Ethernet. Um nó no sistema Velop precisa estar conectado ao modem ou roteador do modem. Os nós identificam se estão conectados a um modem ou dispositivo de cliente.

Observação: para obter o melhor desempenho, use um cabo CAT5e ou de classificação superior na porta Ethernet.

Porta de alimentação - Conecte o adaptador de alimentação CA incluído nessa porta.

Vista inferior

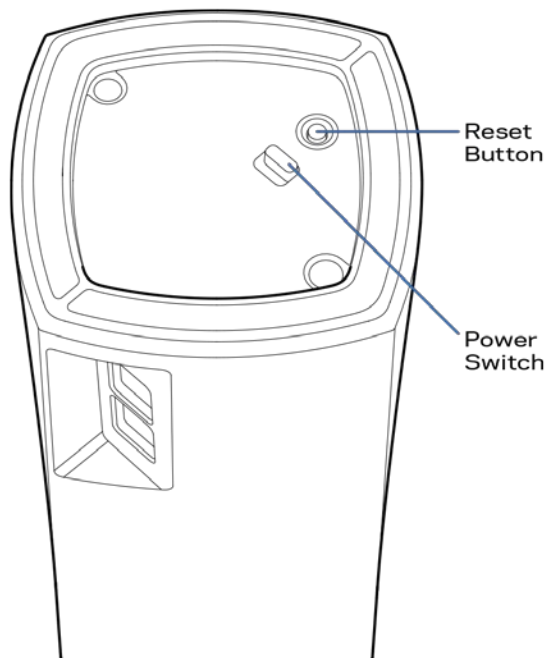

Botão Reiniciar - Mantenha pressionado até a luz na parte superior do nó ficar vermelha, apagar e piscar em vermelho claro novamente para reiniciar o nó para padrões de fábrica.

Chave liga/desliga—Pressione | (ligar) para ligar o nó.

Ajuda

Onde posso obter ajuda

- Linksys.com/support/Velop
- Ajuda do aplicativo Linksys (inicie o aplicativo e clique em *Ajuda* no menu de navegação principal)

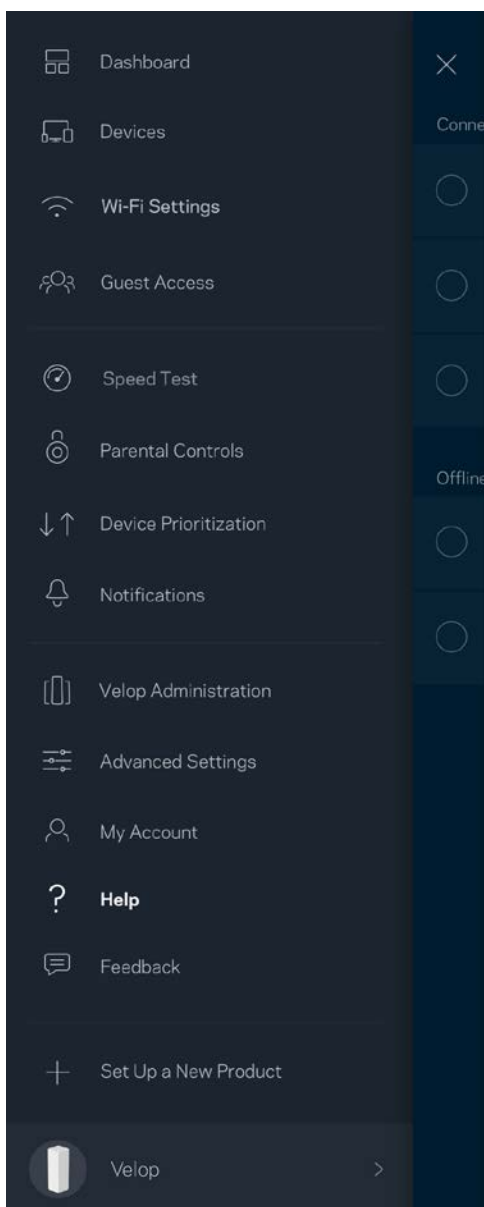

Nota-As licenças e avisos para software de terceiros usadas neste produto estão disponíveis em <http://support.linksys.com/en-us/license>. <http://support.linksys.com/en-us/license> Entre em contato com <http://support.linksys.com/en-us/gplcodecenter> em caso de dúvidas ou solicitações do código fonte GPL.

Configurado

Baixe o aplicativo Linksys Você precisa deste aplicativo para instalar o Velop.

Acesse a app store do seu dispositivo e procure por Linksys.



Instale o aplicativo, abra-o e siga as instruções.

Observação: antes de fazer o download, verifique se o aplicativo funciona com a sua versão do Apple iOS ou sistema operacional Android.

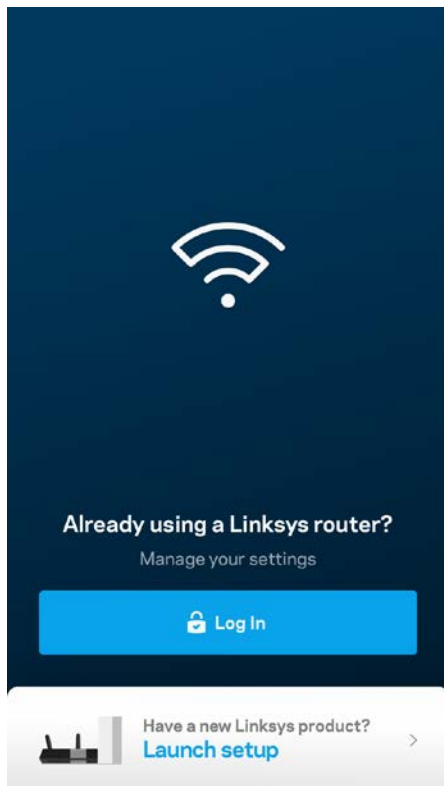

Durante a instalação, você criará uma conta Linksys Smart Wi-Fi para que possa usar o aplicativo para ver ou alterar as configurações do Velop de qualquer lugar onde tiver uma conexão à internet.

Entre as diversas coisas que você pode fazer com o Linksys Smart Wi-Fi estão:

- Alterar seu nome e senha de Wi-Fi
- Configurar acesso do convidado
- Conectar dispositivos a Wi-Fi com WPS
- Bloquear a internet com controle de acesso
- Testar a velocidade da conexão à internet

Nota - Durante a instalação, enviaremos um e-mail de verificação. Da sua rede doméstica, clique no link no e-mail.

Em vez de conectar à energia ou ao cabo Ethernet, o processo de instalação baseado no aplicativo faz o trabalho por você. Depois de conectado, uso o aplicativo para personalizar seu Wi-Fi ao dar um nome e uma senha. Você também pode dar nomes de nó com base na localização deles, para que seja fácil de identificá-los no caso raro em que as coisas precisam de atenção.

O que você vai precisar

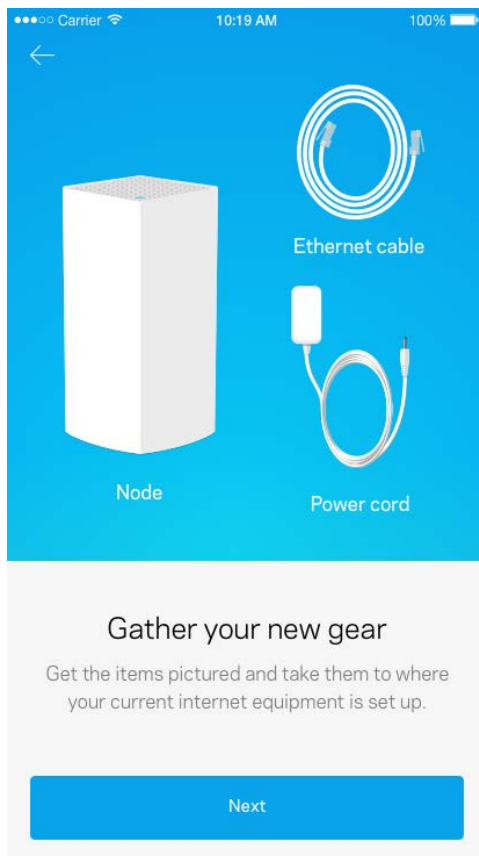

Encontre uma fonte de energia perto do modem ou modem roteador Conecte-se ao primeiro nó.

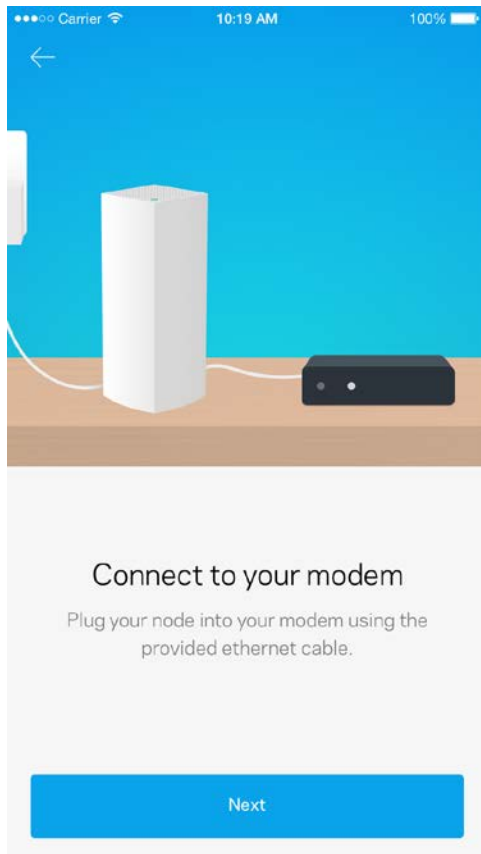

Se tiver mais de um nó, eles podem ser instalados em qualquer lugar dentro do alcance do nó em funcionamento. Somente um nó precisa ser conectado com fio ao modem ou modem-roteador. Fique tranquilo, o aplicativo o ajudará a posicionar seus nós.

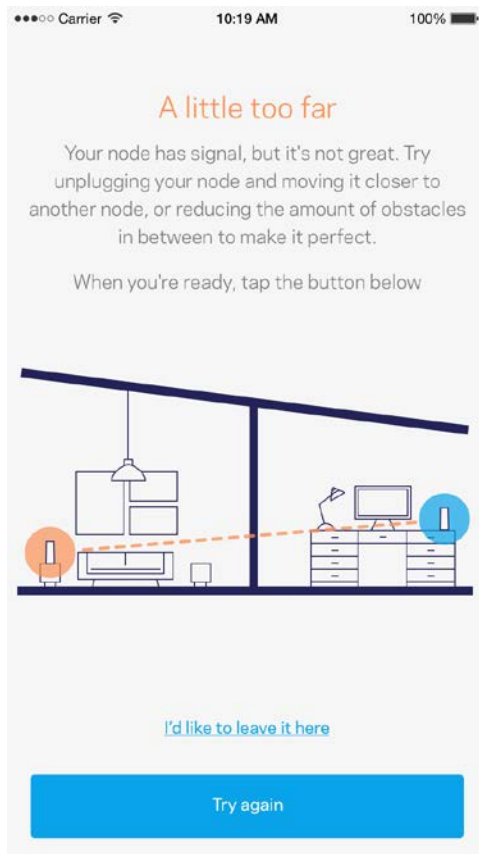

Imprima essa página e anote as configurações de Wi-Fi e conta na tabela como referência.

Armazene suas notas em um lugar seguro.

Nome do Wi-Fi	
Senha do Wi-Fi	
Senha do administrador	
Nome da rede de convidado	
Senha da rede de convidado	
Nome de usuário no Linksys Smart Wi-Fi	
Senha no Linksys Smart Wi-Fi	

Configurações do sistema Velop

Utilizando o aplicativo Linksys, você pode ver ou alterar as configurações de sistema Velop para tornar seu Wi-Fi mais seguro ou funcionar melhor com um dispositivo ou jogo. Você pode acessar as configurações de qualquer lugar no mundo, se tiver uma conexão à internet, mas também pode acessar o sistema Velop diretamente da sua rede doméstica, se não estiver on-line.

Entre na sua conta na nuvem do Linksys Smart Wi-Fi.

1. Abra o aplicativo Linksys.

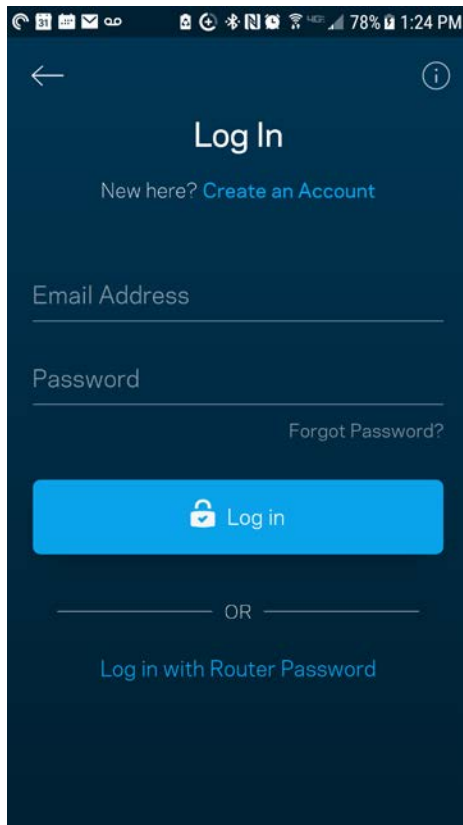

2. Digite o endereço de e-mail utilizado para criar sua conta.
3. Digite a senha da conta.
4. Pressione **Login**

Painel

O painel é um instantâneo do seu Wi-Fi. Veja quantos dispositivos estão conectados aos sistema Velop. Compartilhe a senha de Wi-Fi e permita que os convidados tenham acesso ao Wi-Fi. O painel também mostra se algum dos dispositivos está com controle de acesso ativo ou se foram priorizados para acesso ao Wi-Fi.

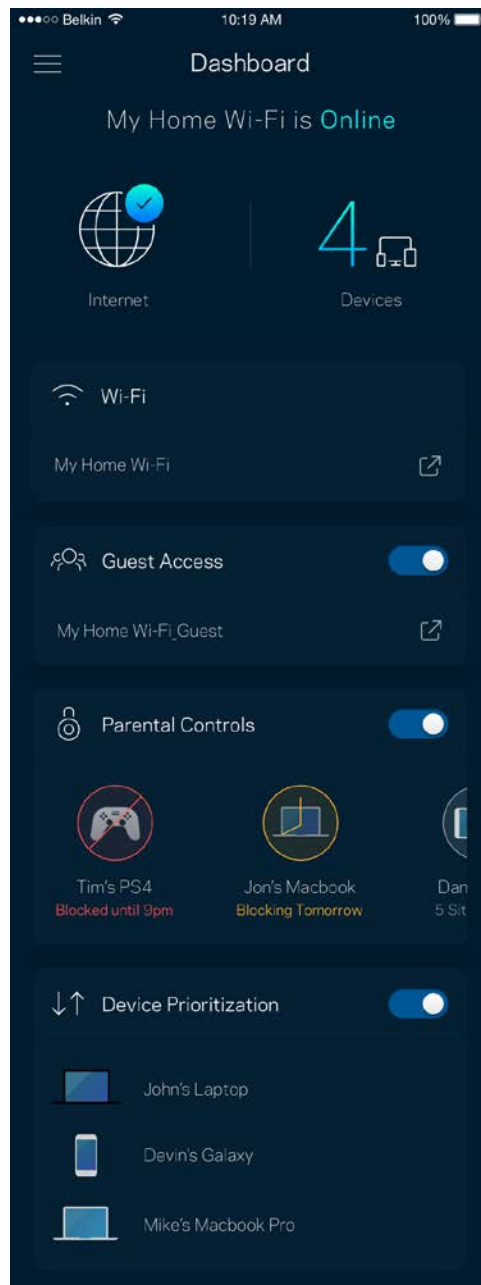
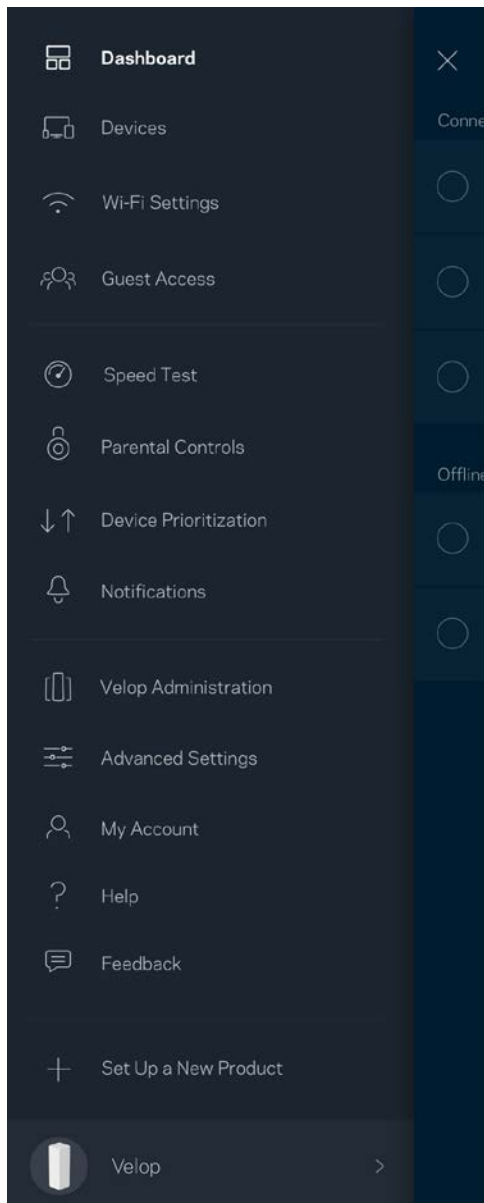

Dispositivos

Veja e altere detalhes de todos os dispositivos conectados ao Wi-Fi. É possível ver os dispositivos na sua rede principal e de convidados, desconectar dispositivos ou exibir informações de cada dispositivo.

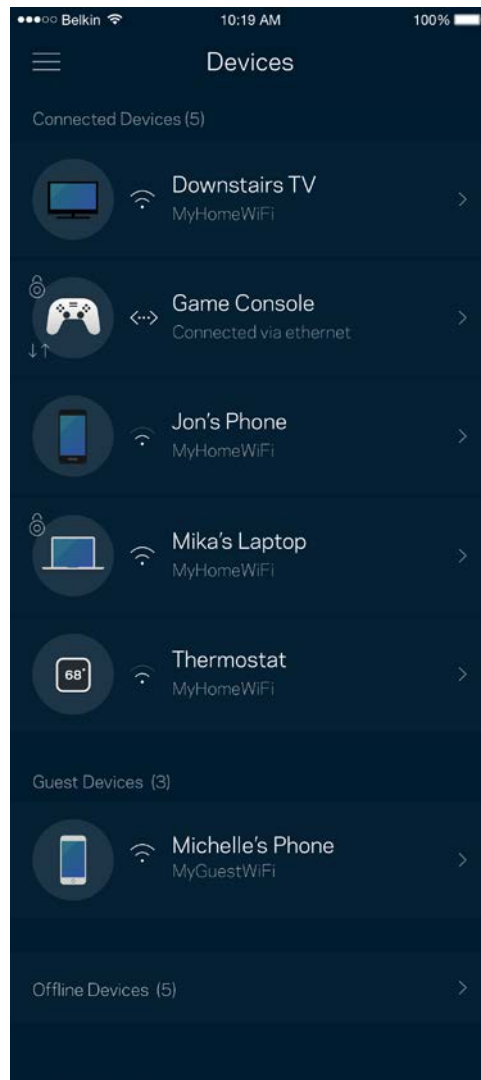
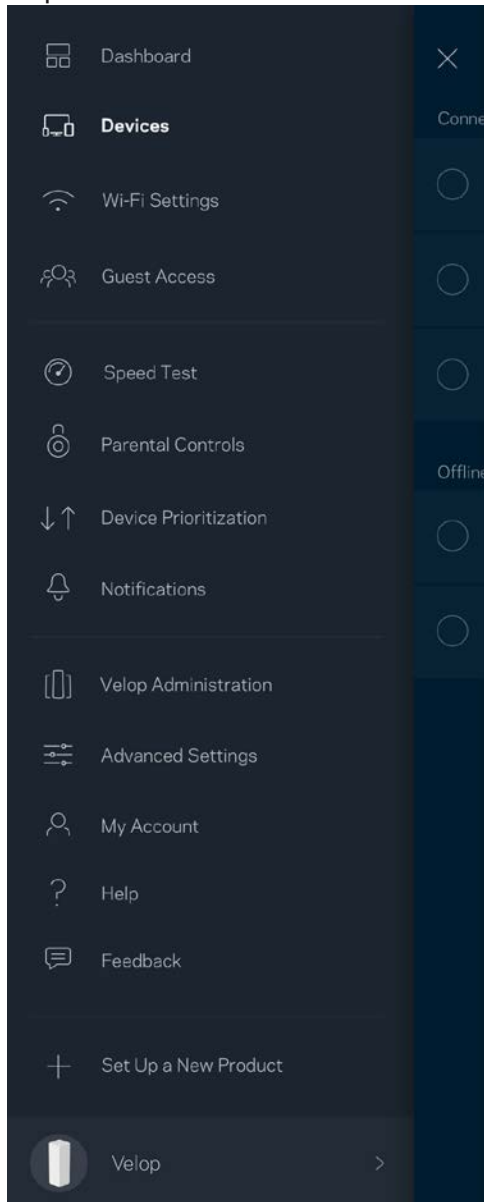

Para ver ou alterar detalhes do dispositivo

Da tela Dispositivos é possível editar os nomes do dispositivo e alterar seus ícones. Você também pode priorizar dispositivos, definir controles de acesso e ver detalhes do Wi-Fi. Pressione um dos dispositivos para ver os detalhes.

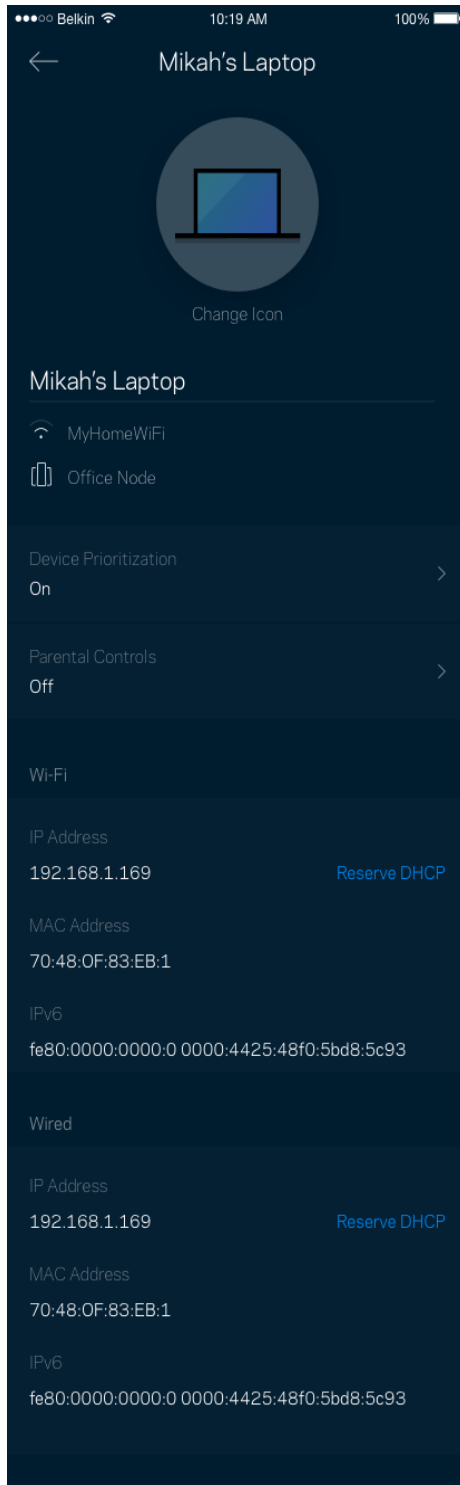

Configurações de Wi-Fi

Veja ou altere seu nome e senha de Wi-Fi e conecte dispositivos utilizando o Wi-Fi Protected Setup™.

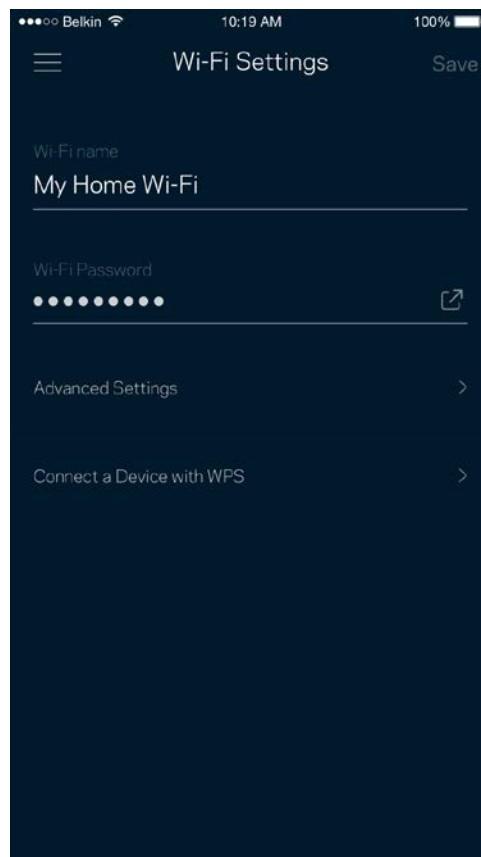
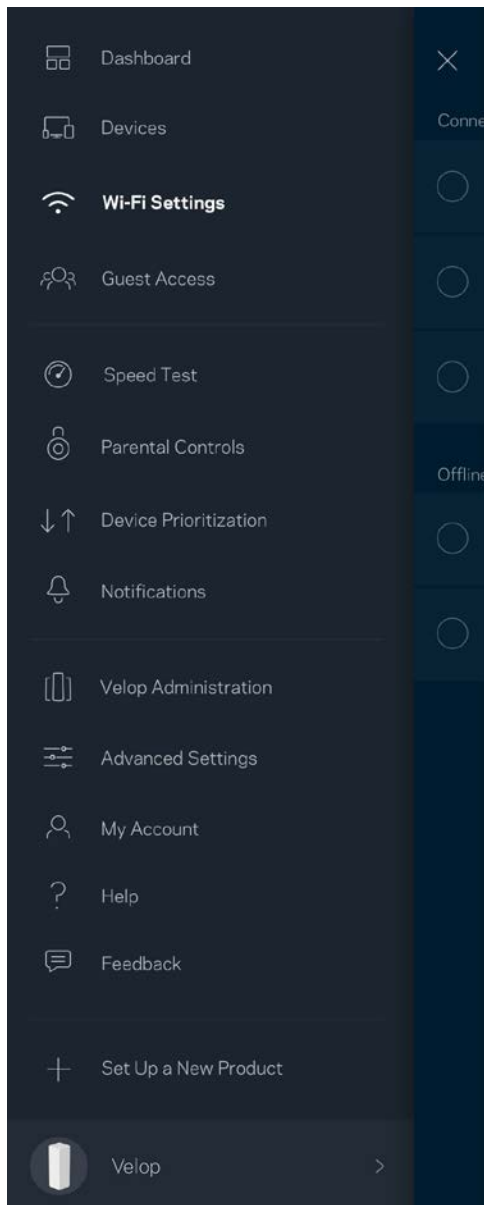

Configurações avançadas

Usuários avançados podem alterar o tipo de segurança padrão e o modo Wi-Fi. Não os altere a menos que tenha muita experiência com redes Wi-Fi. O localizador de canal procurará os canais Wi-Fi mais abertos em sua área para que você tenha o melhor desempenho do seu sistema Velop. Se tiver mais de um nó no seu sistema Velop, o localizador de canal encontrará o melhor canal para cada nó.

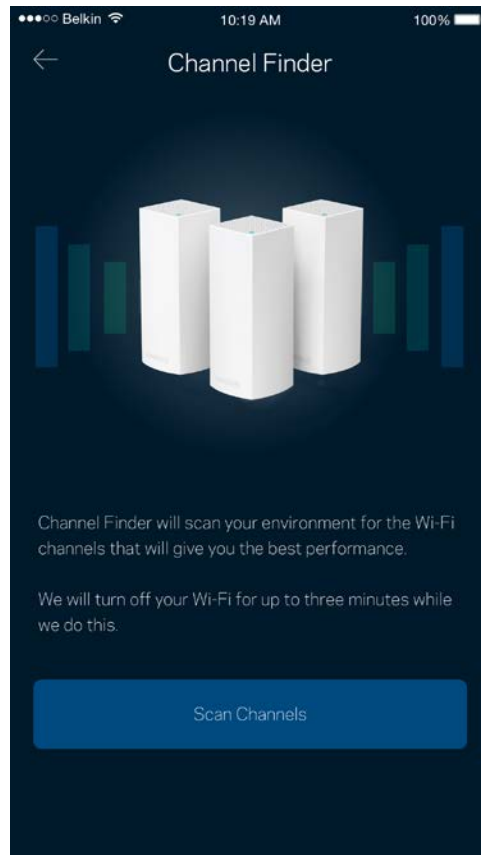
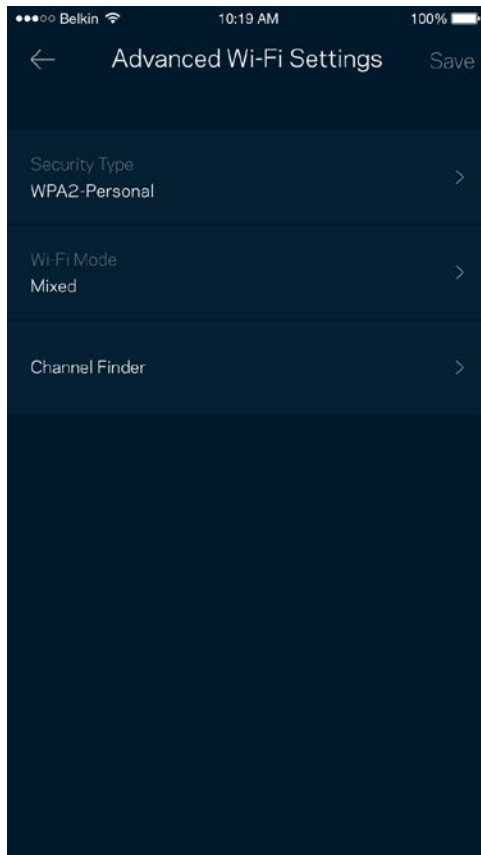

Conectar um dispositivo com WPS

O Wi-Fi Protected Setup permite que você conecte facilmente dispositivos sem fio à sua rede Wi-Fi sem configurar manualmente as configurações de segurança.

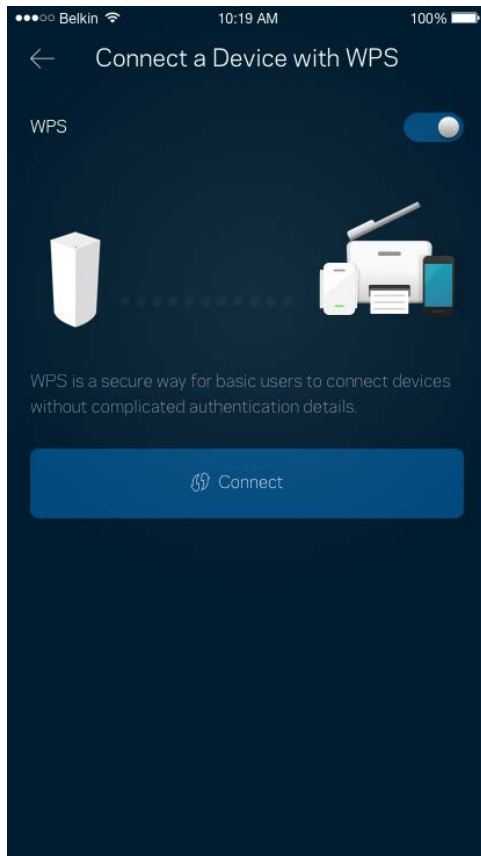

Acesso como convidado

Utilize o acesso como convidado para permitir que os convidados fiquem on-line enquanto restringe seu acesso a outros recursos conectados ao seu Wi-Fi. Envie a senha por mensagem de texto ou e-mail.

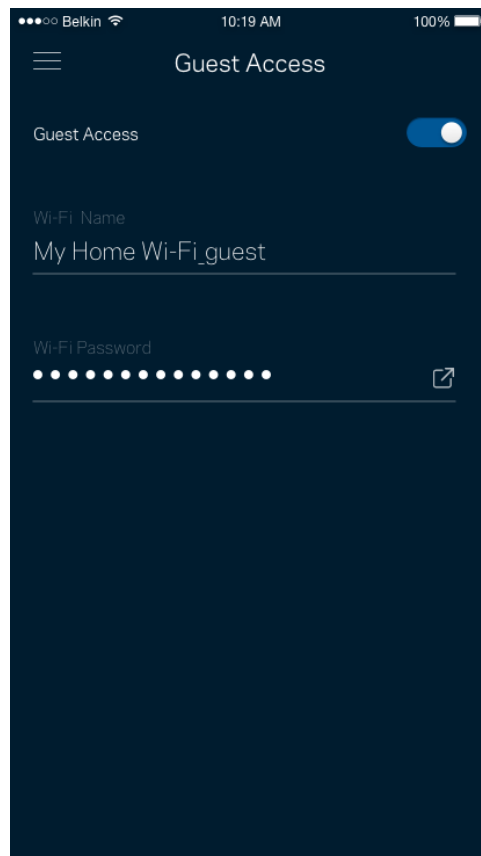
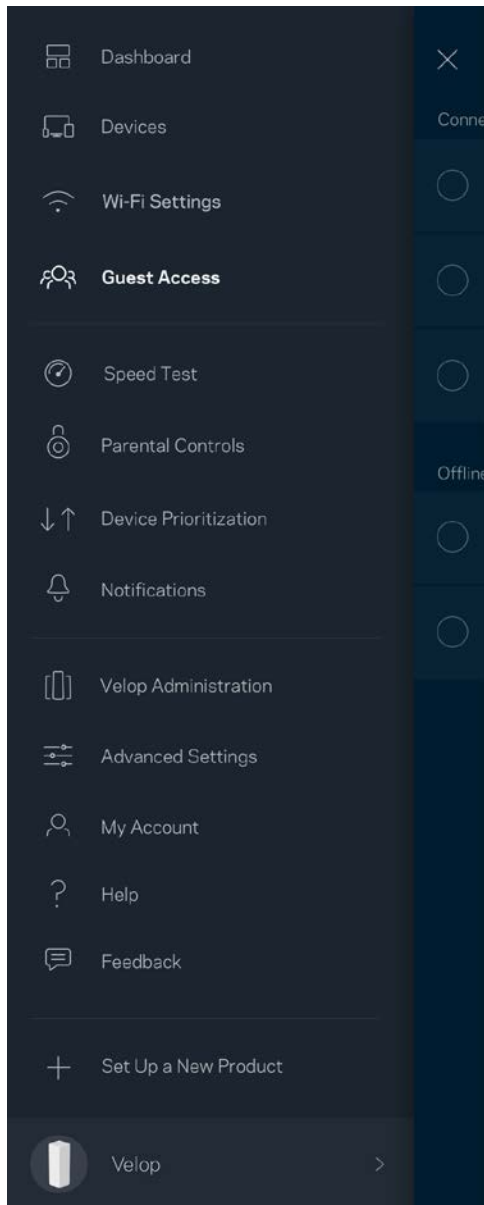

Teste de velocidade

Execute um teste de velocidade para verificar se está recebendo as velocidades pelas quais está pagando. O teste de velocidade também ajuda a priorização de dispositivo, porque os resultados determinam de que modo o Wi-Fi é distribuído aos dispositivos priorizados.

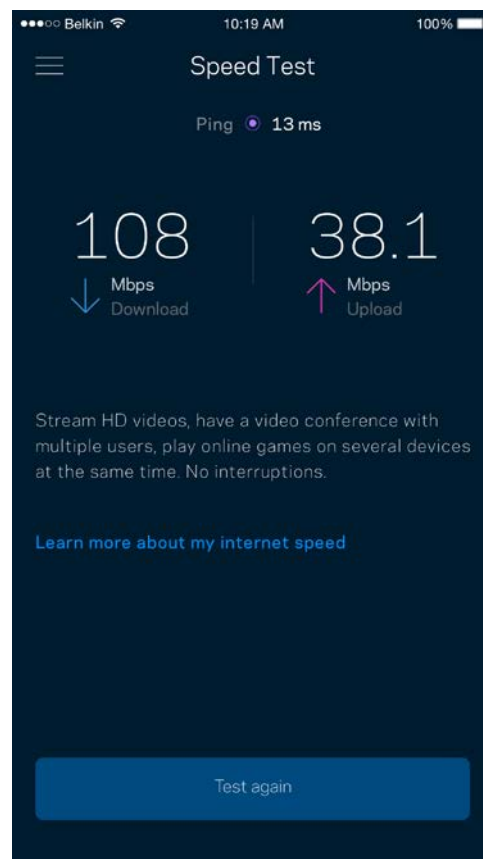
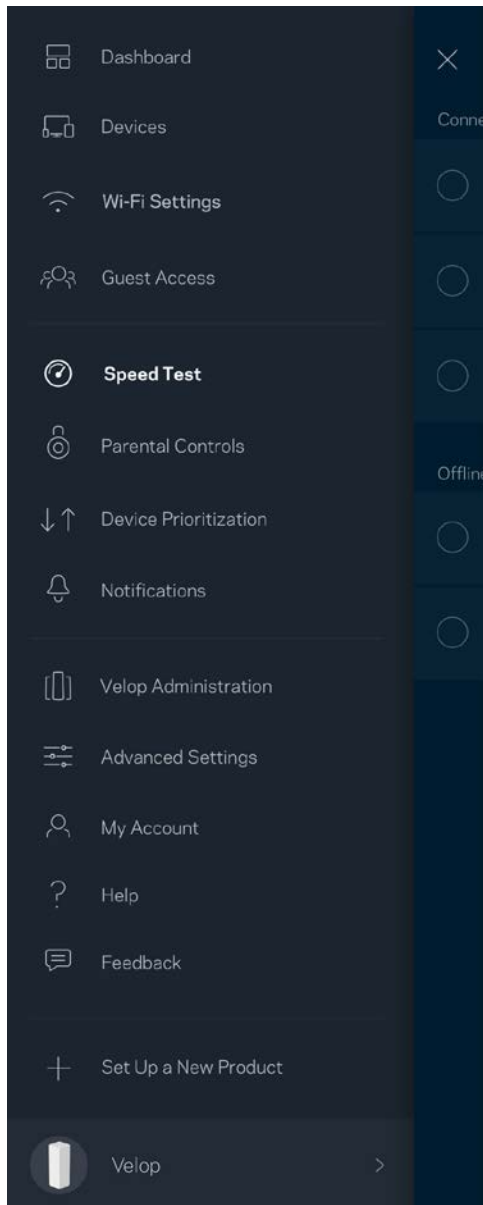

- **Velocidade de download** é a taxa na qual o conteúdo da internet é transferido para o seu sistema Velop.
- **Velocidade de upload** é a taxa na qual você pode enviar conteúdo para a internet.

Nota - As velocidades de conexão com a internet são determinadas por diversos fatores, incluindo tipo de conta de ISP, tráfego de internet mundial e local e número de dispositivos em sua casa que compartilham a conexão à internet.

Controle de acesso

O controle de acesso permite que você controle quando seus filhos estão on-line e o que estão fazendo. Bloqueie a internet para dispositivos específicos, ou bloqueie sites específicos.

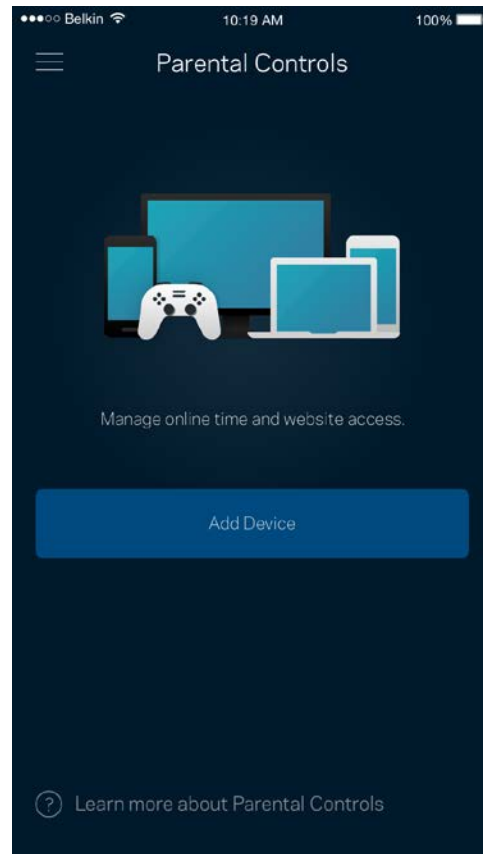
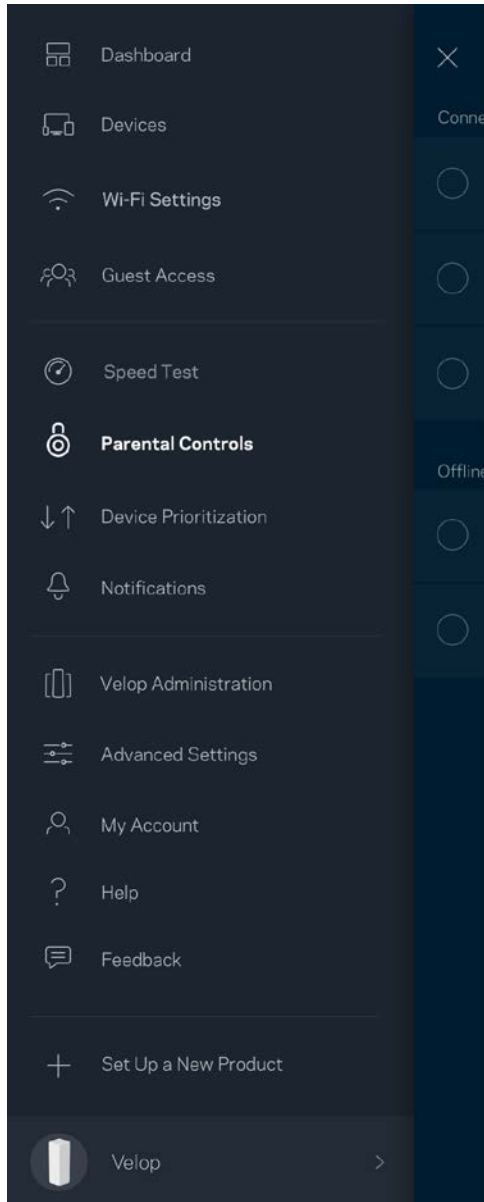

Priorização de dispositivo

Escolha até três dispositivos para uso prioritário da sua conexão à internet. Esses dispositivos, com fio e/ou sem fio, sempre terão o melhor acesso quando conectados. O Velop executa um teste de velocidade para determinar como melhor distribuir Wi-Fi a dispositivos priorizados. Outros dispositivos compartilharão a capacidade restante. Os dispositivos priorizados aparecem no painel.

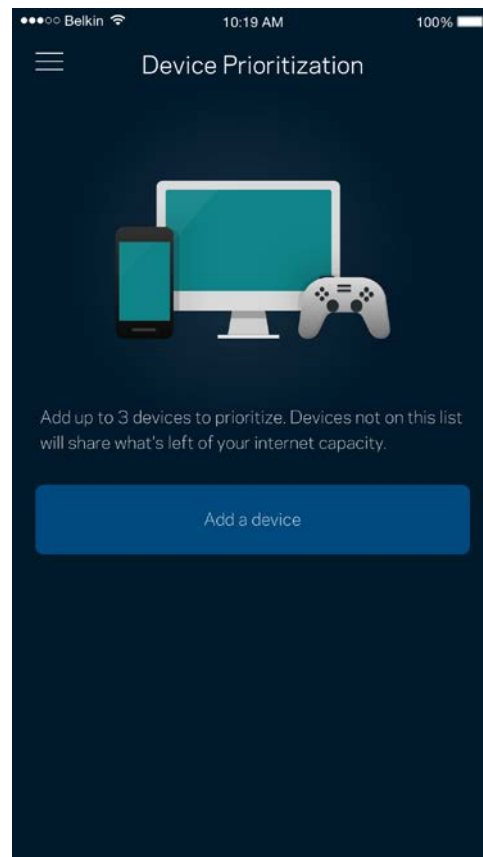
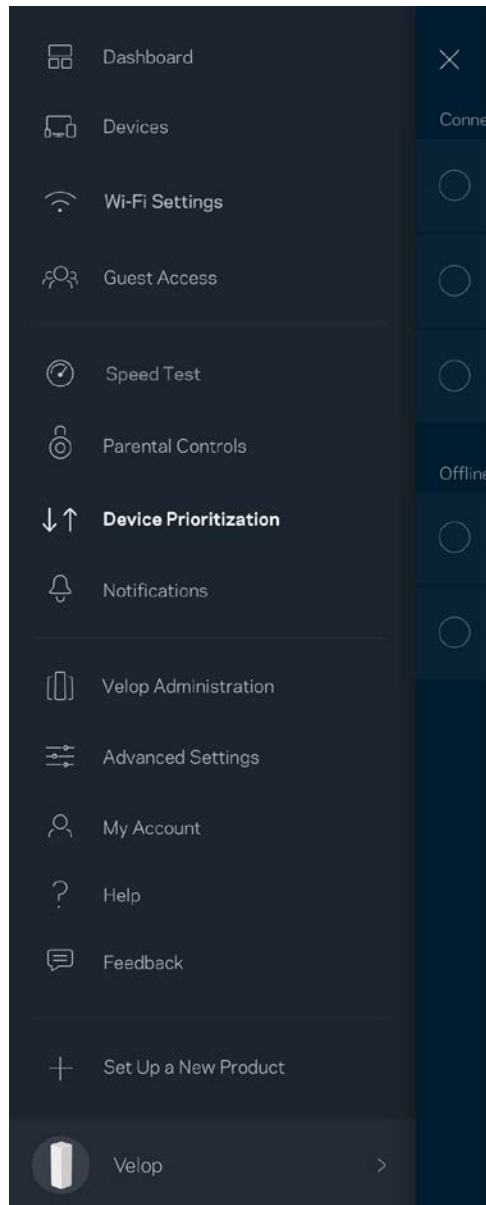

Notificações

O Velop pode avisá-lo quando os nós no seu sistema ficarem off-line. Também é possível ajustar o Velop para alertá-lo quando um nó estiver conectado com um cabo Ethernet a outro nó e estiver pronto para instalação. Você precisa ativar as notificações nas configurações de dispositivo móvel para permitir que o Velop o avise.

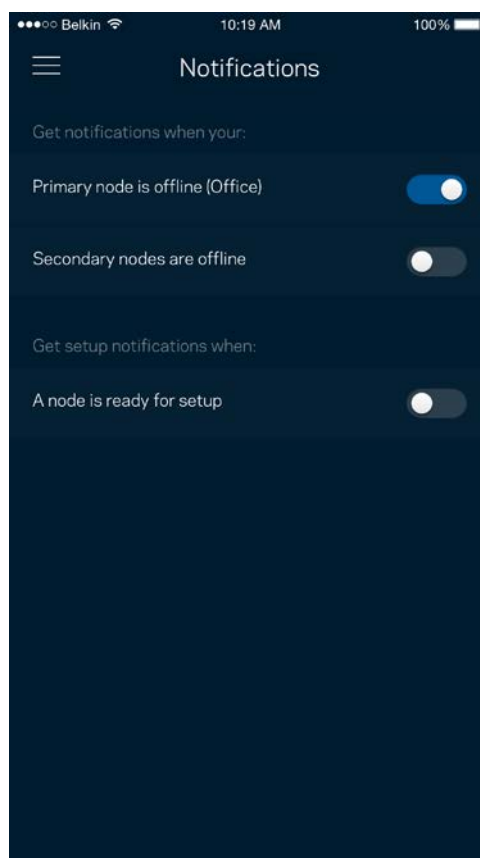
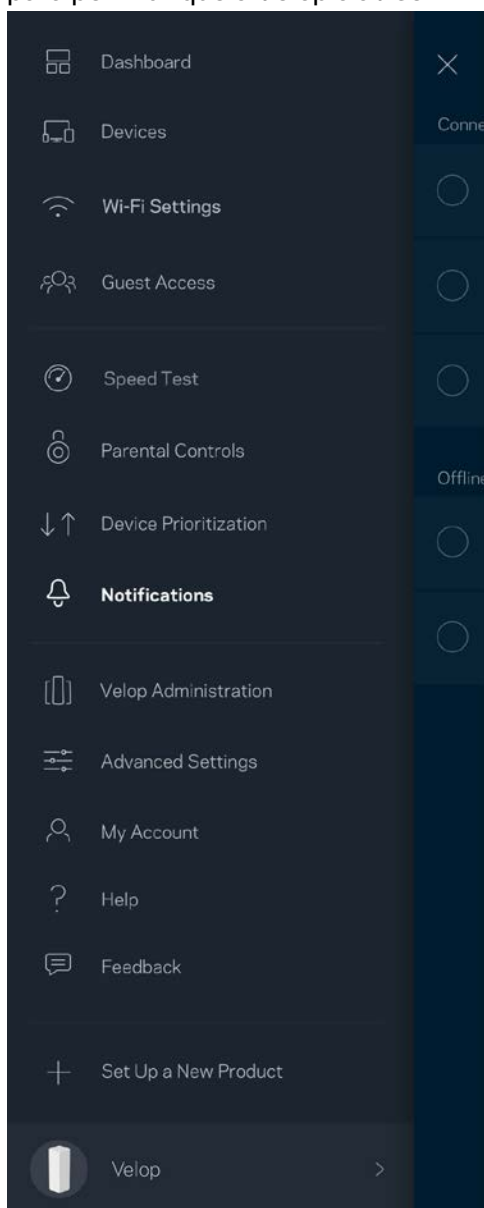

Administração do Velop

Use a tela Administração do Velop para alterar a senha e a dica do administrador e verificar vários identificadores do dispositivo (número de modelo, número de série e detalhes do IP) de todos os nós no seu Wi-Fi.

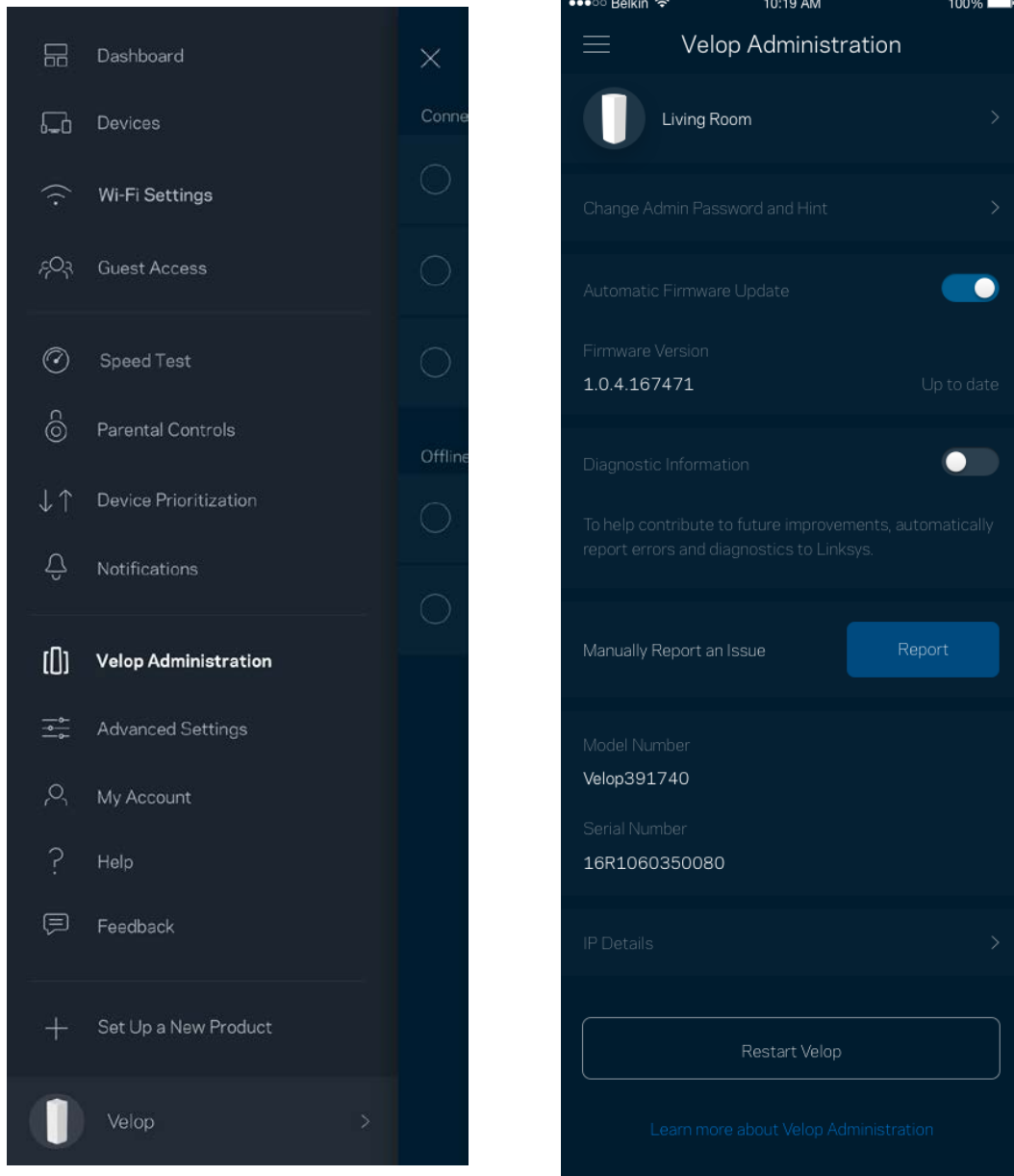

Opte por informar automaticamente os erros à Linksys e contribua para melhoria de sua experiência de Wi-Fi. Ou você pode informar manualmente problemas específicos à Linksys.

As informações a seguir serão enviadas com a sua descrição do problema:

<ul style="list-style-type: none">• Versão do aplicativo	<ul style="list-style-type: none">• Tipo de login (<i>nuvem: mostrar endereço de e-mail associado, local: mostrar "administrador do Velop"</i>)
<ul style="list-style-type: none">• Modelo do dispositivo	<ul style="list-style-type: none">• Tipo de conexão WAN (mostrar <i>Wi-Fi ou Ethernet</i>)
<ul style="list-style-type: none">• Versão do sistema operacional do dispositivo	<ul style="list-style-type: none">• Hora: data (<i>mês/dia/ano, hora, fuso horário</i>)

Configurações avançadas

Configurações de internet

Você pode escolher de que modo seu sistema Velop se conecta à internet. O padrão é *Configuração automática - DHCP*. Outros tipos de conexão dependem do seu provedor de serviços de internet ou de que modo você planeja utilizar seu sistema Velop. Usuários avançados podem utilizar as *Configurações adicionais* para clonar endereços MAC e definir a MTU (unidade máxima de transmissão).

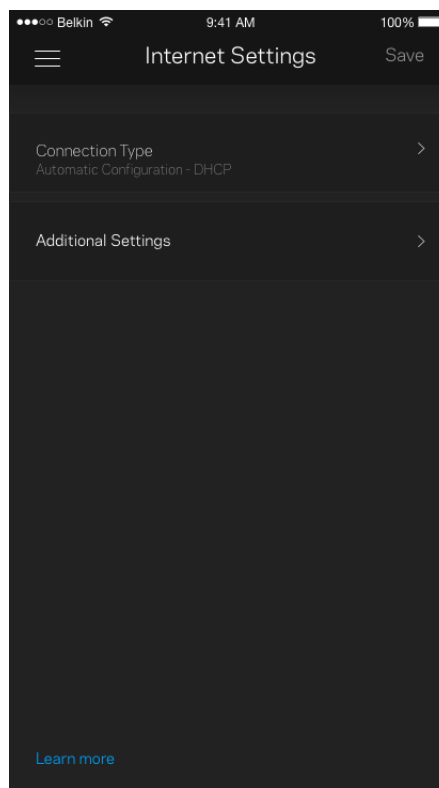
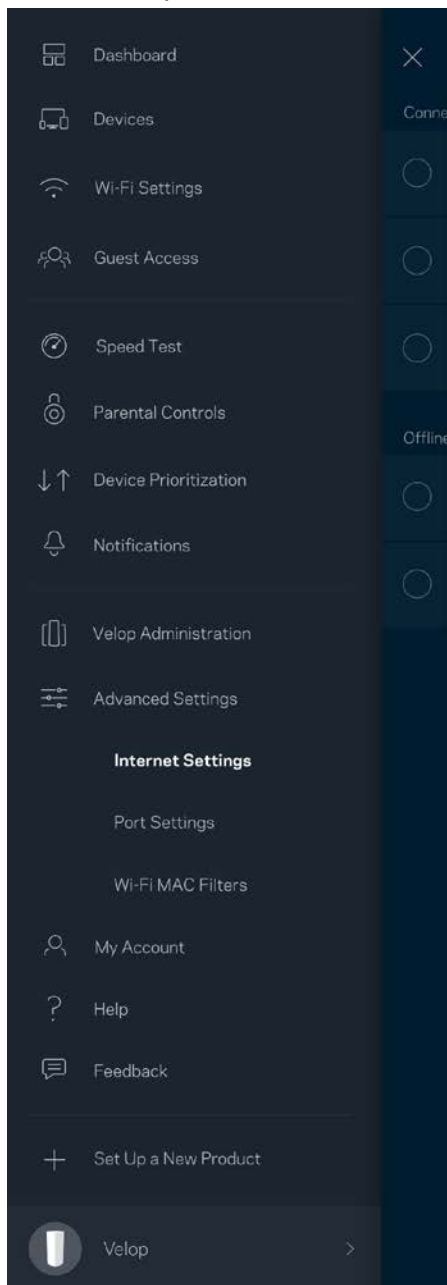

Configurações de porta

O encaminhamento de porta, para uma só porta, múltiplas portas ou um intervalo de portas, envia tráfego em uma porta, ou portas, específica para um dispositivo específico ou porta no seu Wi-Fi. No acionamento de intervalo de portas, o Velop observa dados de saída para números de porta específicos. O Velop decora o endereço IP do dispositivo que solicita os dados para que, quando os dados solicitados forem recebidos, eles sejam encaminhados de volta ao dispositivo adequado.

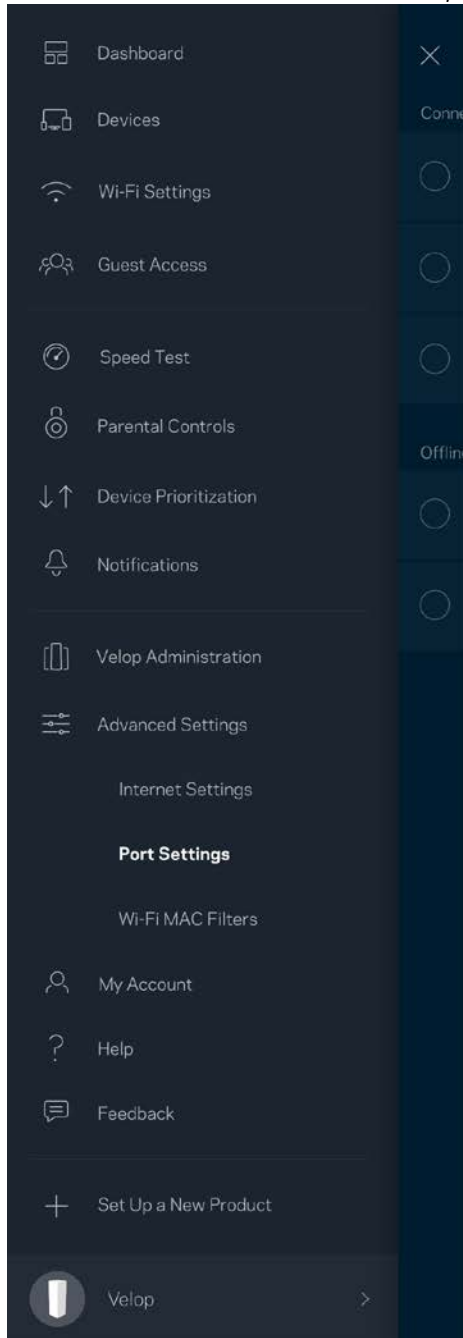

Filtros MAC do Wi-Fi

Cada dispositivo de rede tem um endereço MAC (media access control) exclusivo de 12 dígitos. Você pode criar uma lista de endereços MAC e, então, permitir ou negar acesso aos dispositivos no seu Wi-Fi.

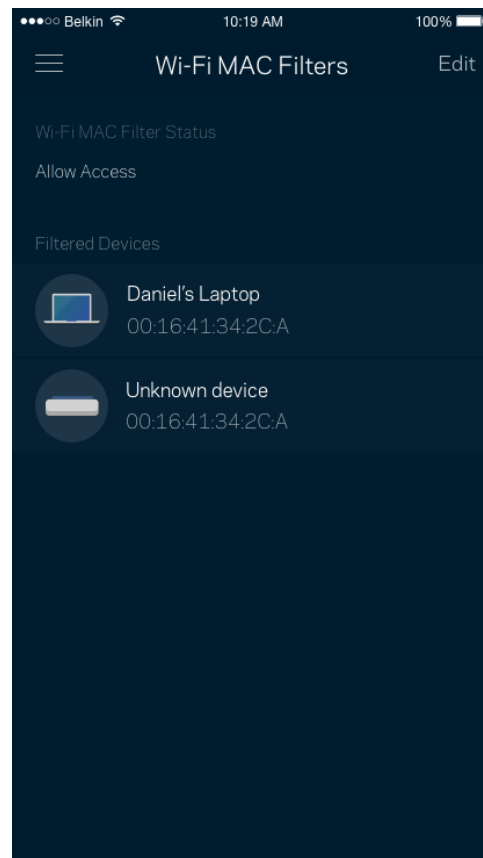
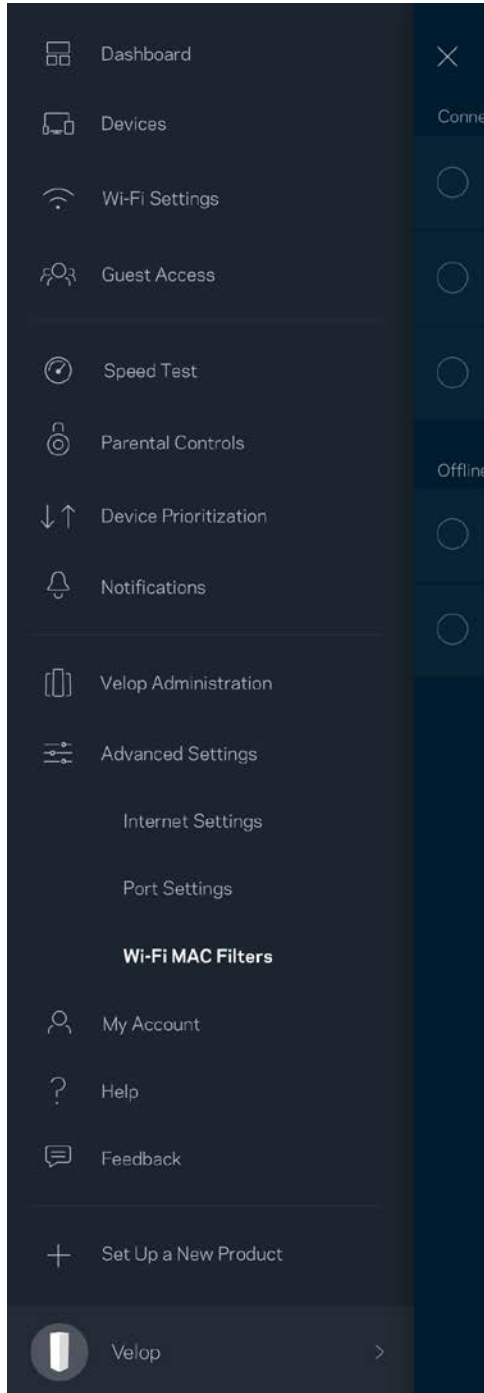

Minha conta

Altere a senha de conta da Linksys e escolha receber as mais recentes novidades e ofertas da Linksys

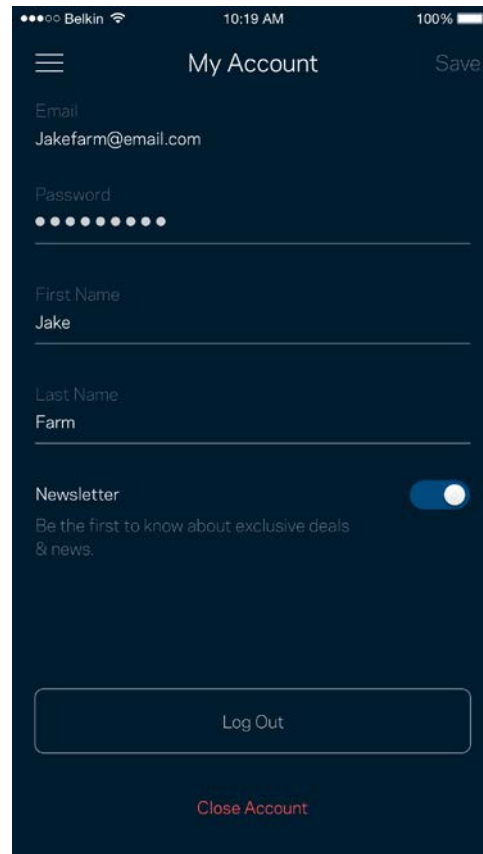
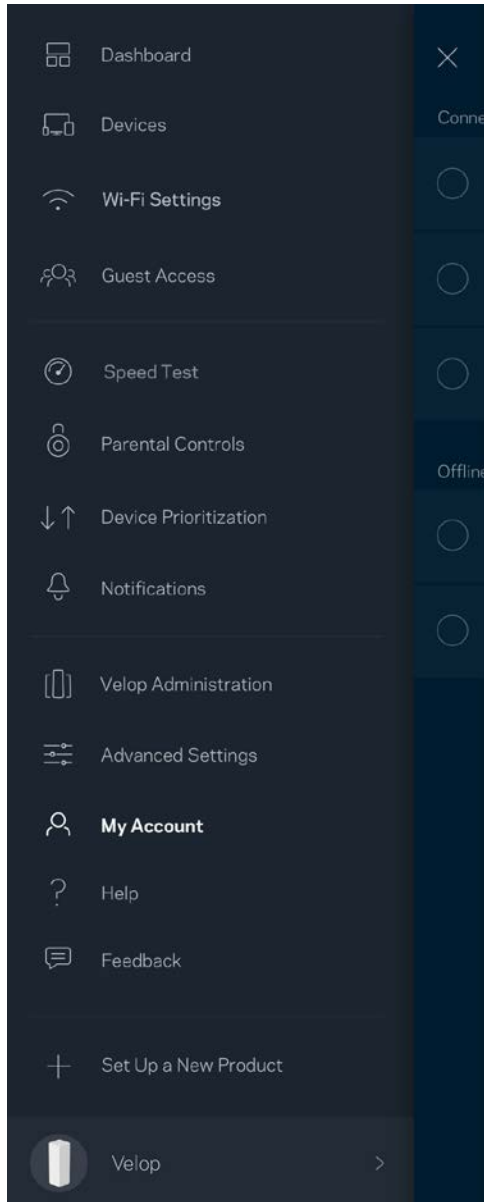

Ajuda

Problemas com o aplicativo? Precisa de um pouco mais de informações sobre um recurso? Pressione Ajuda para uma explicação.

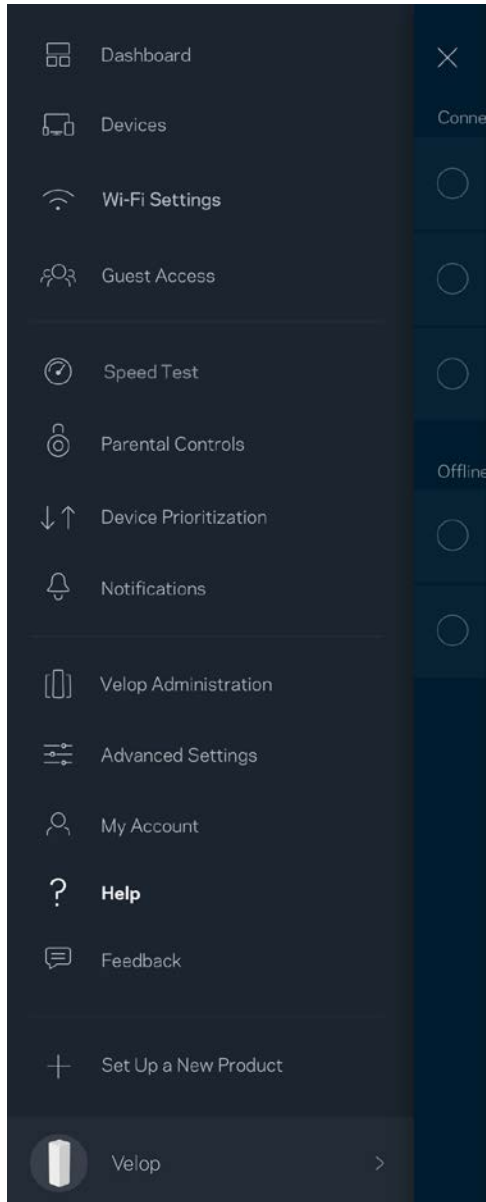

Opinião

Essa é a sua oportunidade de nos dar a sua opinião. Avalie o aplicativo na app store, envie-nos uma sugestão ou informe um problema que esteja evitando que você tenha uma grande experiência.

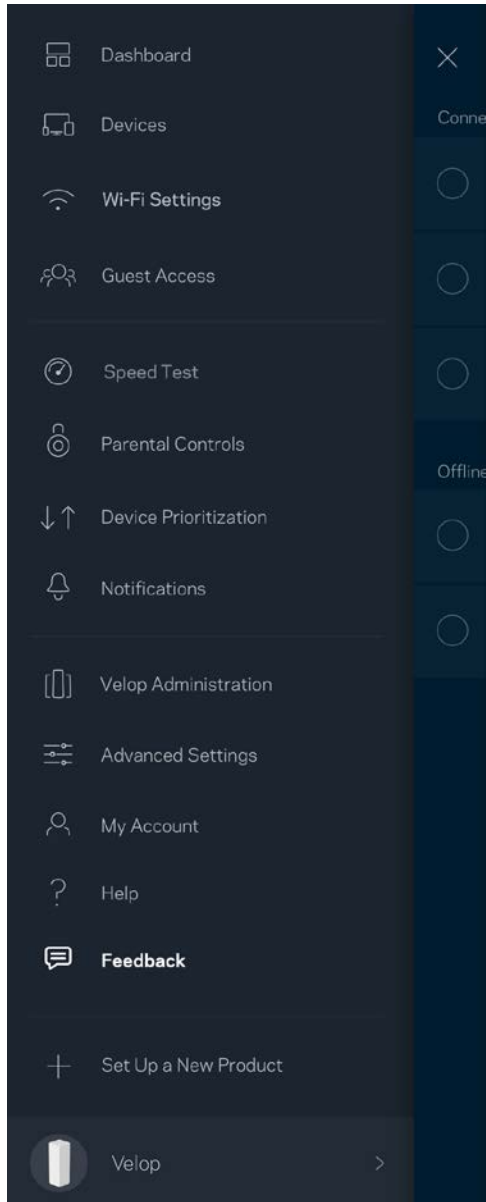

Conectar diretamente ao Velop

Se não estiver conectado à internet, você ainda pode acessar seu sistema Velop. Conecte ao seu nome de Wi-Fi, inicie o aplicativo Linksys e pressione *Login com senha do administrador* na parte inferior da tela. Você não poderá acessar sua senha Linksys Wi-Fi quando não estiver on-line.

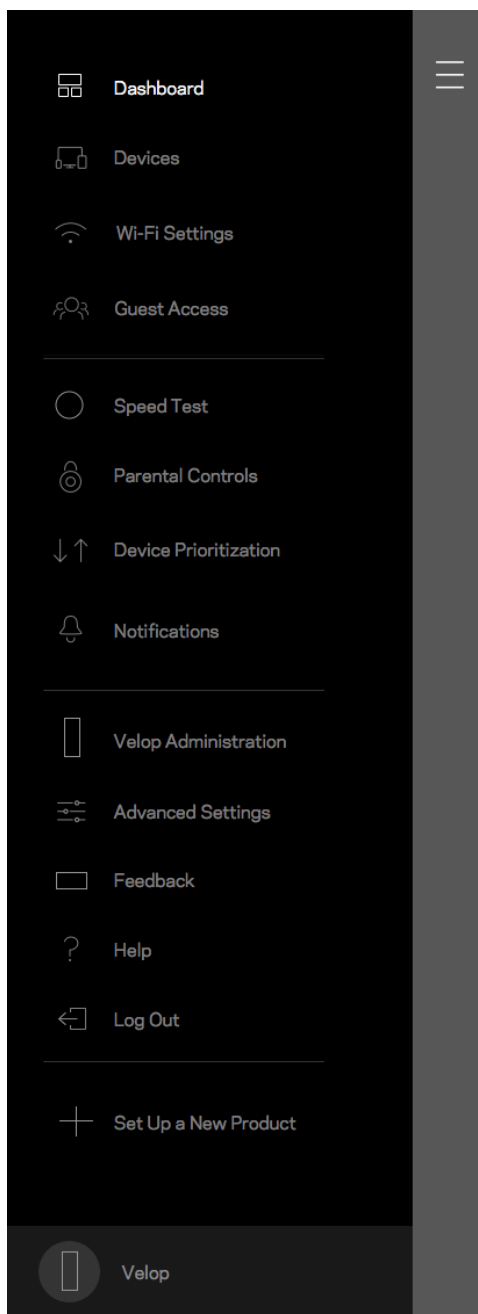
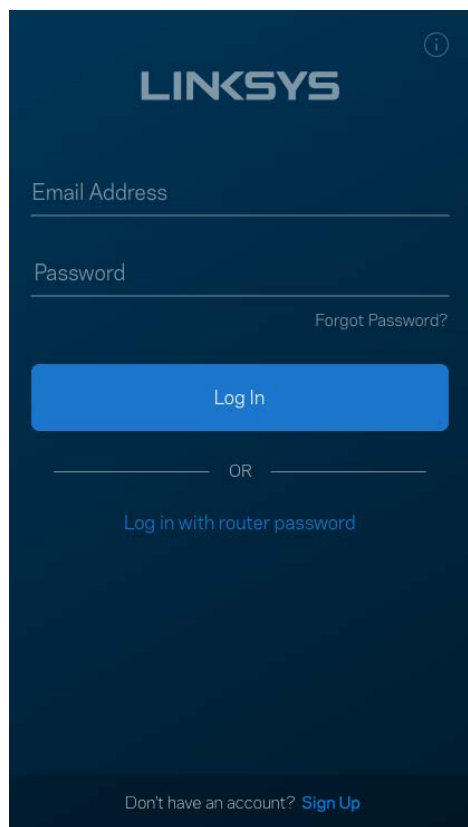

Senha do administrador Velop

Criamos uma senha de administração Velop durante a instalação. Para alterá-la, pressione *Administração do Velop* e *Alterar senha e dica do administrador*

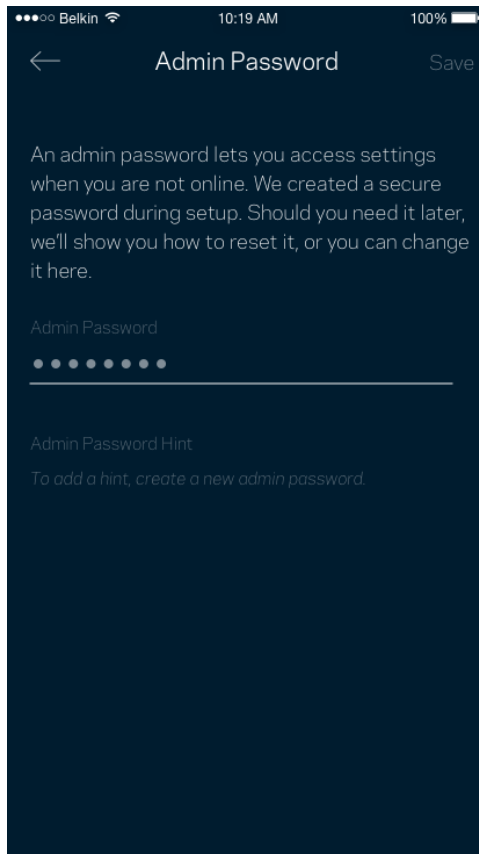

Para manter o sistema de Velop seguro, vamos lhe enviar um e-mail, se alguém alterar a senha do administrador.

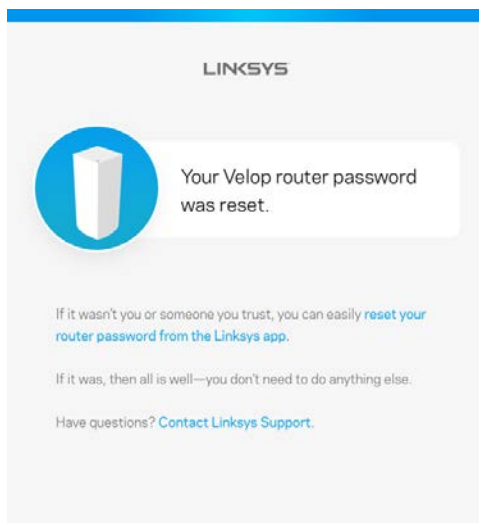

Como restaurar os padrões de fábrica

Você nunca precisa redefinir o Velop para as configurações de fábrica - um processo bastante nocivo. A redefinição para as configurações de fábrica restauram o sistema Velop para o estado em que ele estava quando tirado da caixa. Você precisará passar por todo o processo de instalação novamente. Todas as configurações que você personalizou na instalação e desde então, tais como nome de Wi-Fi, senhas e tipo de segurança de Wi-Fi, serão apagadas. Todos os dispositivos sem fio se desconectarão do seu Wi-Fi.

Para redefinir o Velop:

- Com seu nó conectado e ativado, pressione e mantenha o botão Redefinir na parte inferior. A luz na parte superior do nó ficará vermelha e diminuirá em pulsos. Não solte o botão até que a luz desligue e acenda em vermelho.

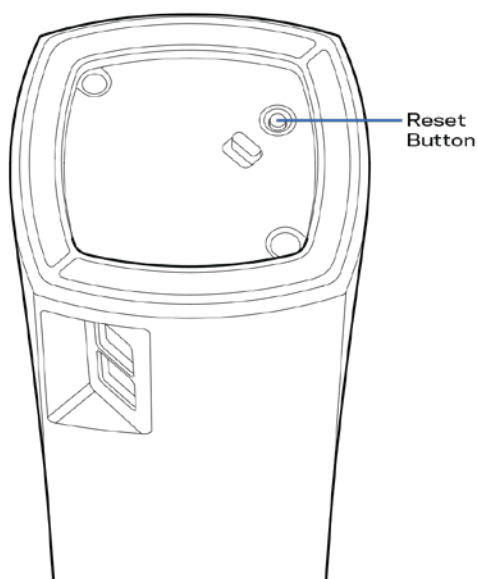

Nota - Se tiver mais de um nó no seu sistema Velop, você pode precisar redefini-los para as configurações padrão de fábrica. *É possível fazer isso ao redefinir o nó principal. Todos os outros nós serão redefinidos automaticamente.*

Especificações

Linksys Velop

Nome do modelo	Velop
Número de modelo	WHW01/VLP01
Velocidade da porta de switch	10/100/1000 Mbps
Radiofrequência	2,4 GHz e 5 GHz
Nº de antenas	3
Portas	Alimentação, ethernet
Botões	Power, Reset
LEDs	Uma luz multicolorida para alimentação e status
Recursos de segurança	WPA2 Pessoal
Bits de chave de segurança	Criptografia de até 128 bits

Informações ambientais

Dimensões	78,74 mm x 78,74 mm x 139,7 mm (3,1" x 3,1" x 5,5)
Peso da unidade	320g (0,71 lbs)
Alimentação	12V, 1A
Certificações	FCC, IC, CE, Wi-Fi (IEEE 802.11a/b/g/n/ac)
Temp. de funcionamento	32° a 104° F (0 a 40° C)
Temp. de armazenamento	-4° a 140° F (-20 a 60° C)
Umidade de funcionamento	Umidade relativa de 10 a 80%, sem condensação
Umidade de armazenamento	De 5% a 90%, sem condensação

Observações:

Para informações regulamentares, de garantia e segurança, acesse Linksys.com/support/Velop.
Especificações sujeitas a alterações sem aviso prévio.

Desempenho máximo derivado das especificações do padrão IEEE 802.11. O desempenho real pode variar, incluindo capacidade de rede sem fio, taxa de transferência de dados, alcance e cobertura inferiores. O desempenho depende de muitos fatores, condições e variáveis, incluindo a distância do ponto de acesso, volume do tráfego da rede, materiais de edificação e construção, sistema operacional usado, combinação de produtos sem fio usados, interferência e outras condições adversas.

Acesse linksys.com/support/Velop para suporte técnico premiado.

BELKIN, LINKSYS e muitos outros nomes de produtos e logotipos são marcas comerciais do grupo de empresas Belkin. As marcas comerciais de terceiros mencionadas são de propriedade de seus respectivos proprietários.

© 2018 Belkin International, Inc. e/ou suas afiliadas. Todos os direitos reservados.

LNKPG-00519 Rev A00

LINKSYS®

Ghid de utilizare

Velop

WHW01/VLP01

Cuprins

<i>Prezentare generală a produsului</i>	3
Față/sus	3
Spate	4
Partea inferioară	5
Unde puteți găsi ajutor suplimentar	6
<i>Configurare</i>	7
Ce veți avea nevoie	8
<i>Setările sistemului Velop</i>	12
Efectuați log in în contul de cloud Linksys Smart Wi-Fi	12
Tablou de bord	13
Dispozitive	14
Pentru a vizualiza sau schimba detaliile dispozitivului	15
Setări Wi-Fi	16
Setări avansate	17
Conectați un dispozitiv cu WPS	18
Acces invitați	19
Test de viteză	20
Funcții de control parental	21
Funcție de prioritizare a dispozitivelor	22
Notificări	23
Administrare Velop	24
Setări avansate	26
Setări Internet	26
Setări port	27
Contul meu	29
Ajutor	30
Feedback	31
<i>Conectare directă la Velop</i>	32
Parola de administrator Velop	33
<i>Modul de restaurare a setărilor implicite din fabrică</i>	34
<i>Specificații</i>	35
Linksys Velop	35
Cerințe de mediu	35

Prezentare generală a produsului

Față/sus

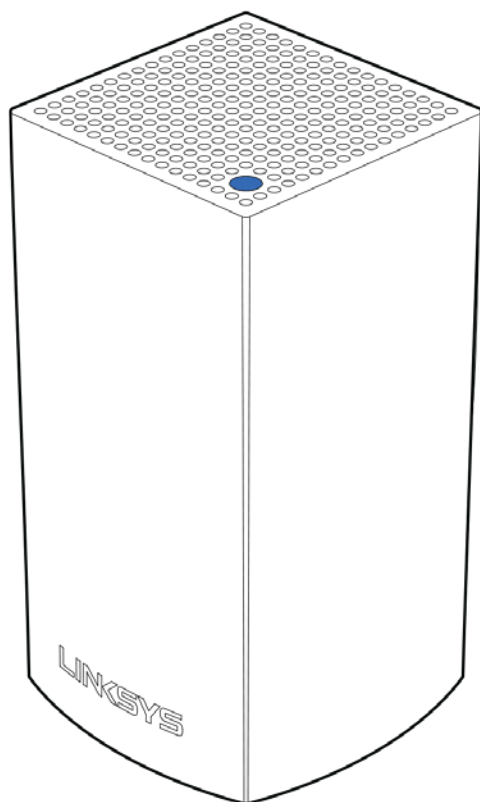

Indicatorul de pe partea de sus a nodului vă oferă informații privind funcționarea nodului.

Albastru intermitent	Nodul este în curs de inițializare
Albastru continuu	Nodul funcționează corespunzător
Violet intermitent	Nodul este asociat cu telefonul pentru configurare
Violet continuu	Nodul este pregătit pentru configurare
Roșu intermitent	Nodul a pierdut conexiunea cu nodul primar
Roșu continuu	Nodul a pierdut conexiunea cu internetul
Galben continuu	Nodul este prea departe de un alt nod conectat la sistemul dvs. Velop

Spate

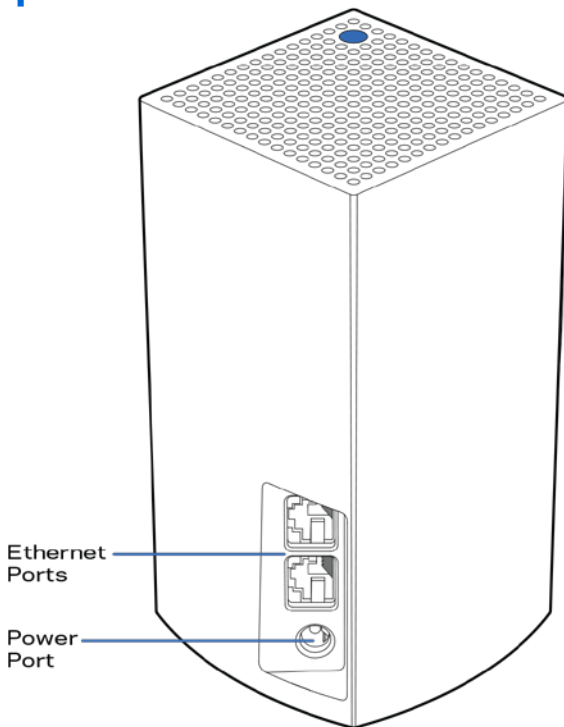

Porturi Ethernet— Conectați-vă la alte dispozitive cablate din rețeaua dvs. cu cabluri ethernet. Un nod din sistemul dvs. Velop trebuie să fie conectat la modem sau la routerul dvs. modem. Nodurile identifică atunci când sunt conectate la un modem sau la un dispozitiv client.

Notă—*Pentru performanță optimă, utilizați un cablu CAT5e sau unul superior la portul Ethernet.*

Portul de alimentare electrică—Conectați adaptorul de alimentare CA inclus la acest port.

Partea inferioară

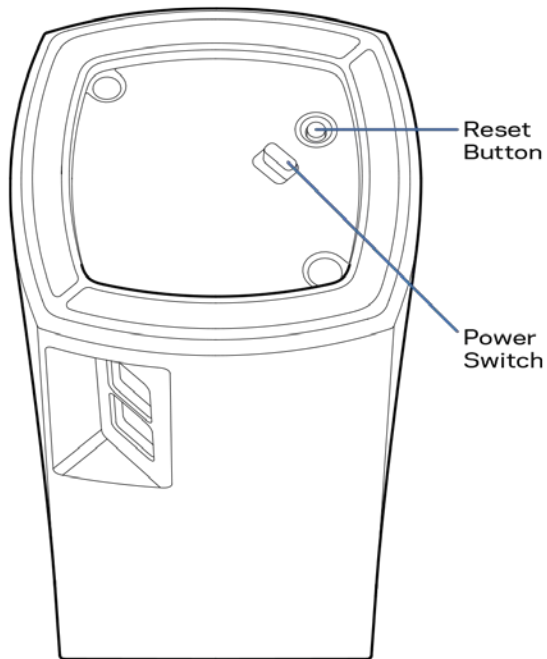

Butonul Resetare—Apăsați continuu până când indicatorul de pe partea superioară a nodului devine roșu, se stinge și apoi se aprinde din nou roșu intens, pentru a reseta nodul la setările implicite din fabrică.

Butonul Pornit/Oprit—Apăsați | (pornit) pentru a porni alimentarea electrică a nodului.

Asistență

Unde puteți găsi ajutor suplimentar

- Linksys.com/support/Velop
- Secțiunea Ajutor a aplicației Linksys (inițializați aplicația și faceți clic pe *Ajutor* în meniul principal de navigare)

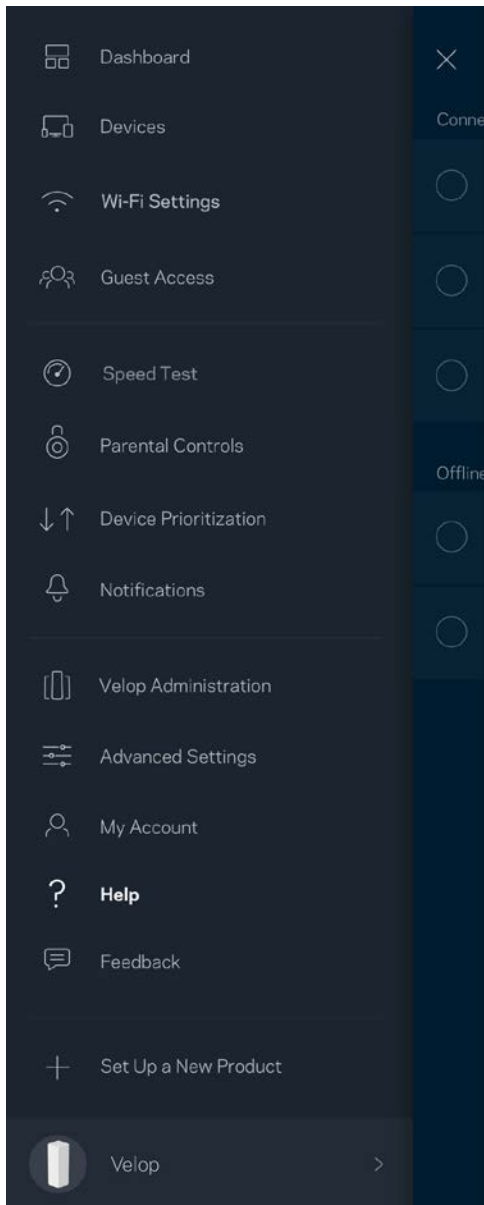

Notă—Licențele și notificările pentru software-urile terțe utilizate pentru acest produs pot fi vizualizate la <http://support.linksys.com/en-us/license>. Contactați <http://support.linksys.com/en-us/gplcodecenter> pentru întrebări sau solicitări legate de coduri sursă GPL.

Configurare

Descărcați aplicația Linksys. Aveți nevoie de această aplicație pentru a configura Velop.

Accesați magazinul de aplicații pentru dispozitivul dvs. și căutați Linksys.



Instalați aplicația, deschideți-o și urmați instrucțiunile.

Notă— Înainte de descărcare, asigurați-vă că aplicația funcționează cu versiunea dvs. de sistem de operare Apple sau Android.

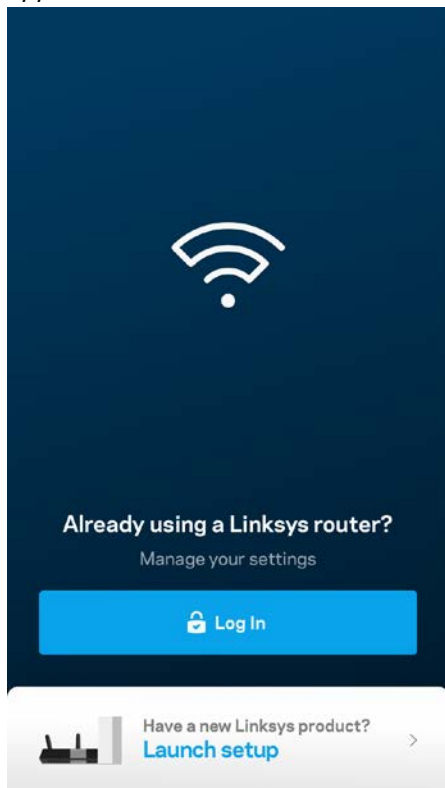

În timpul configurării, veți crea un cont Linksys Smart Wi-Fi astfel încât să puteți utiliza aplicația pentru a vedea sau schimba setările de sistem Velop de oriunde aveți o conexiune la internet.

Printre numeroasele lucruri pe care le puteți face cu Linksys Smart Wi-Fi:

- Modificarea numelui Wi-Fi și a parolei
- Configurarea accesului invitaților
- Conectarea dispozitivelor la Wi-Fi cu WPS
- Blocarea internetului prin control parental
- Testarea vitezei conexiunii la internet

Notă— În timpul configurării, vă vom trimite un e-mail de verificare. Din rețeaua dvs. de domiciliu, faceți clic pe linkul din e-mail.

Cu excepția conectării cablului de alimentare și a celui de ethernet, procesul de configurare pe bază de aplicație face totul pentru dvs. După conectare, utilizați aplicația pentru a vă personaliza rețeaua Wi-Fi setând un nume și o parolă pentru aceasta. De asemenea, puteți numi nodurile în funcție de locurile în care sunt situate astfel încât să le puteți identifica dacă este cazul.

Ce veți avea nevoie

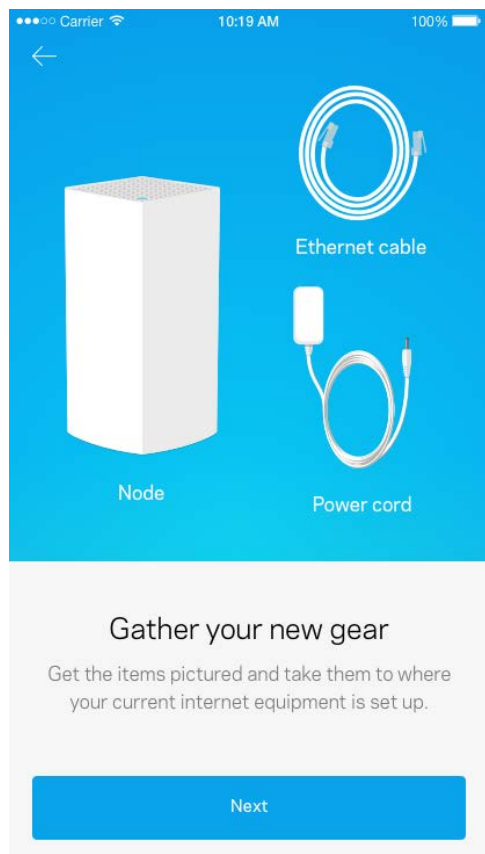

Căutați o sursă de alimentare aproape de modem sau de routerul modem. Conectați la primul nod.

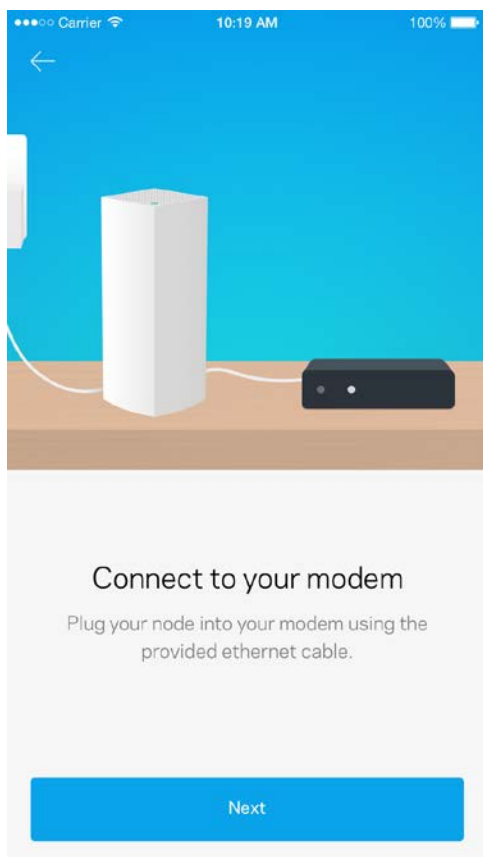

Dacă aveți mai multe noduri, acestea pot fi configurate oriunde în zona de recepție a unui alt nod funcțional. Numai un nod trebuie conectat prin fir la model sau la routerul modem. Nu vă faceți griji, aplicația vă va ajuta să poziționați nodurile.

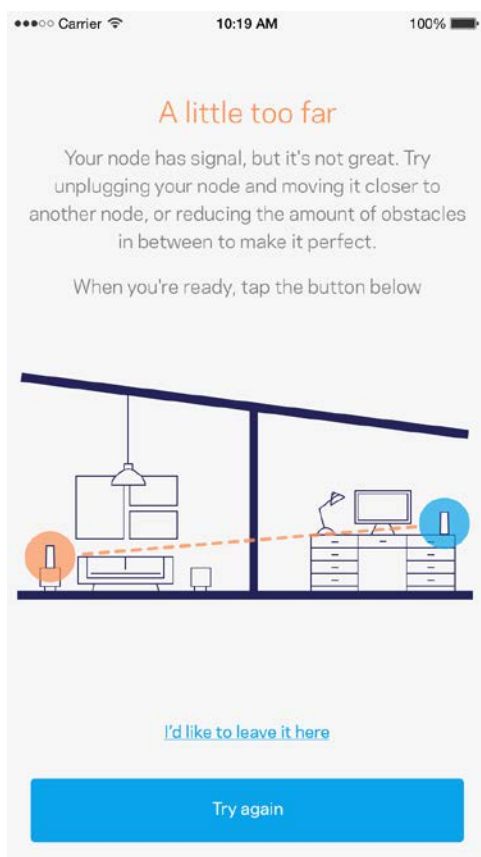

Imprimați această pagină, apoi înregistrați rețeaua Wi-Fi și setările contului dvs. în tabelul de mai jos ca material de referință. Păstrați informațiile dvs. la loc sigur.

Nume rețea Wi-Fi	
Parolă rețea Wi-Fi	
Parolă administrator	
Nume rețea invitat	
Parolă rețea invitat	
Nume utilizator Linksys Smart Wi-Fi	
Parolă Linksys Smart Wi-Fi	

Setările sistemului Velop

Folosind aplicația dvs. Linksys, puteți vizualiza sau schimba setările de sistem Velop pentru a face Wi-Fi-ul dvs. mai securizat sau pentru a îmbunătăți funcționarea împreună cu un dispozitiv sau un joc. Acum puteți accesa setările de oriunde din lume dacă aveți o conexiune la internet, însă puteți de asemenea să accesați sistemul dvs. Velop în mod direct din rețeaua dvs. de domiciliu dacă nu sunteți online.

Efectuați log in în contul de cloud Linksys Smart Wi-Fi

1. Deschideți aplicația Linksys.

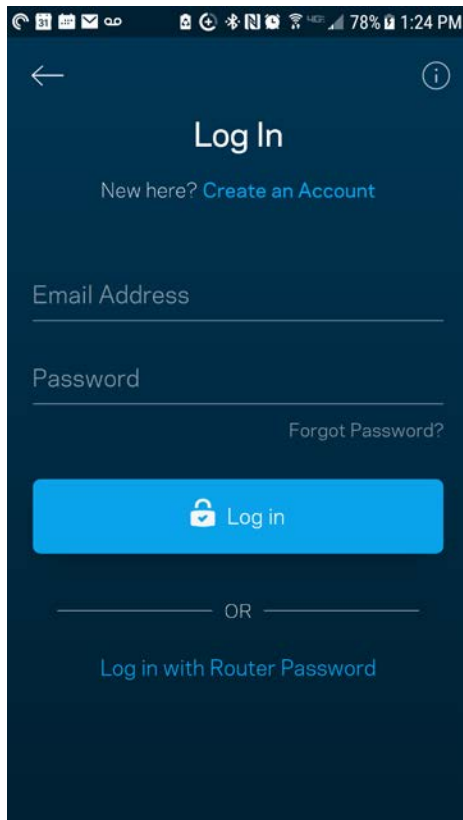

2. Introduceți adresa de e-mail pe care ați utilizat-o la crearea contului dvs.
3. Introduceți parola contului dvs.
4. Atingeți **Log in**.

Tablou de bord

Tablou de bord este o prezentare generală a rețelei dvs. Wi-Fi. Vedeți câte dispozitive sunt conectate la sistemul dvs. Velop. Partajați parola Wi-Fi și permiteți accesul invitaților la Wi-Fi-ul dvs. Tablou de bord afișează de asemenea dacă există dispozitive pentru care este setat controlul parental sau dacă dispozitivele au fost prioritizate pentru acces Wi-Fi.

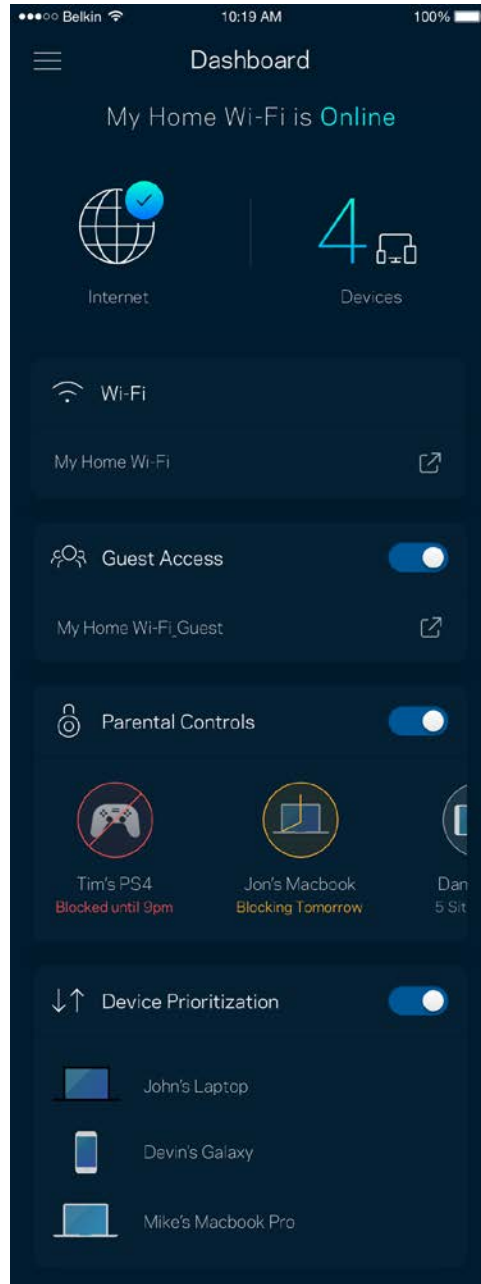
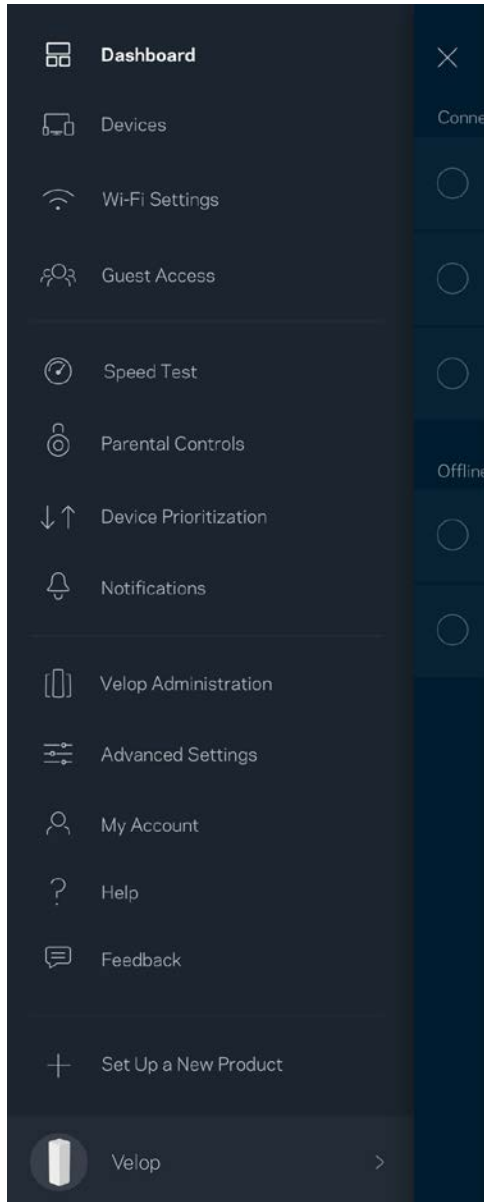

Dispozitive

Vizualizați și schimbați detaliile pentru toate dispozitivele conectate la Wi-Fi-ul dvs. Puteți vizualiza dispozitivele din rețeaua principală și din rețeaua pentru invitați sau puteți afișa informații despre fiecare dispozitiv.

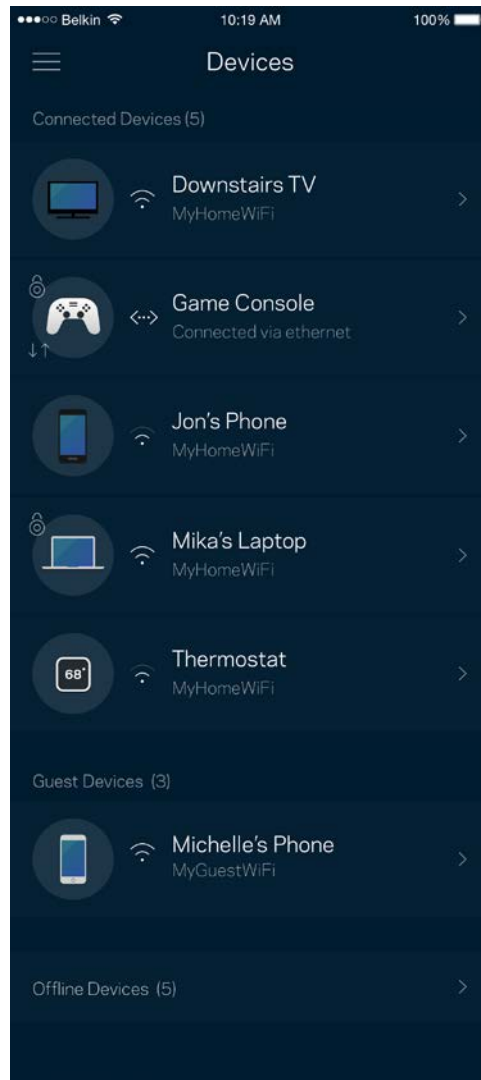
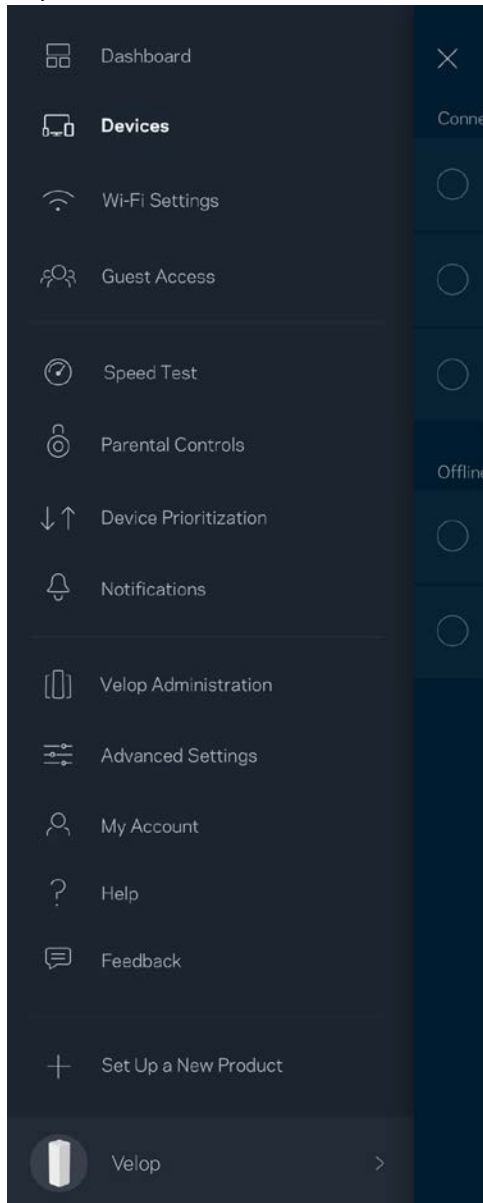

Pentru a vizualiza sau schimba detaliile dispozitivului

Din ecranul Dispozitive puteți edita numele dispozitivelor și puteți schimba pictogramele dispozitivelor. De asemenea, puteți prioritiza dispozitive, puteți seta controlul parental și puteți vedea detalii privind rețeaua Wi-Fi. Atingeți orice dispozitiv pentru a vedea detalii.

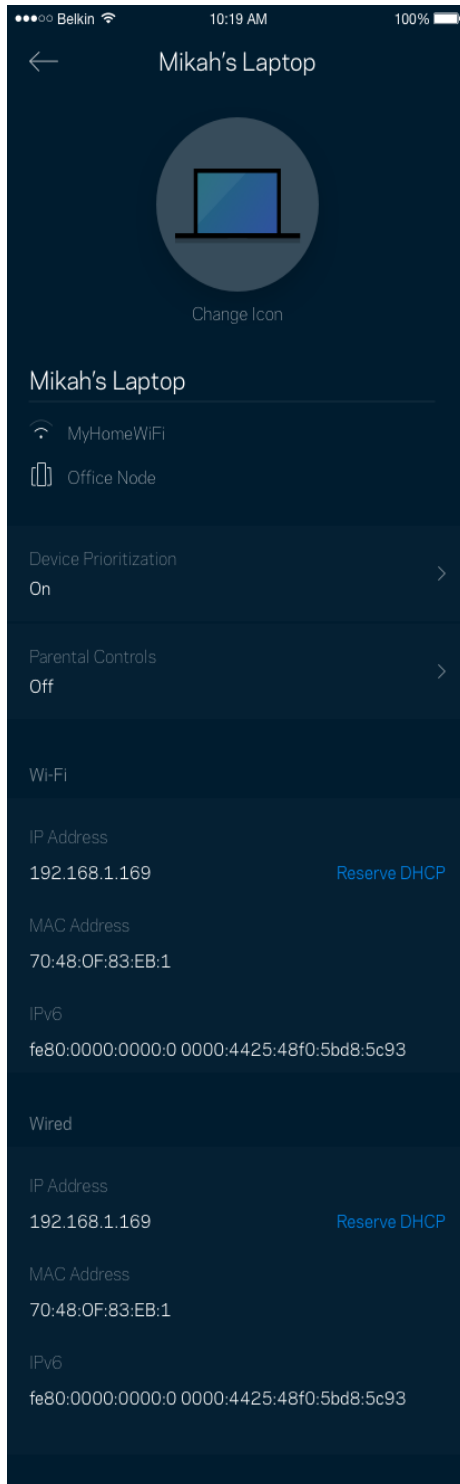

Setări Wi-Fi

Pentru a vedea sau schimba numele și parola rețelei Wi-Fi și pentru a conecta dispozitive folosind Wi-Fi Protected Setup™.

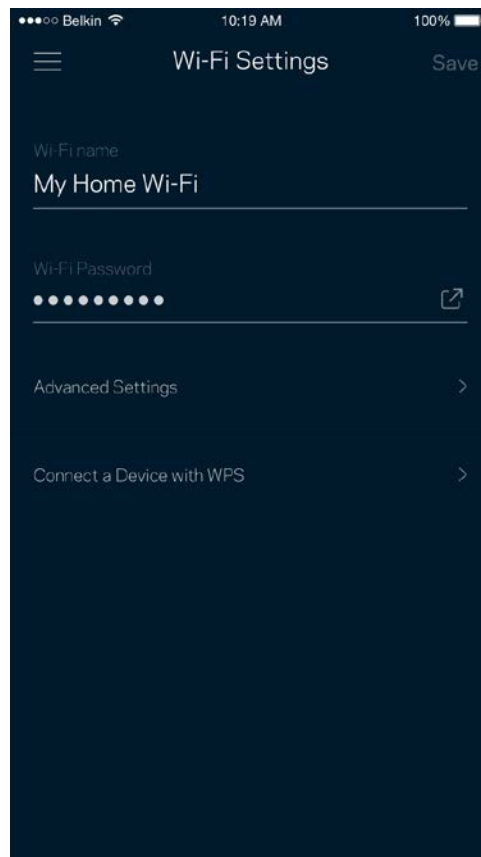
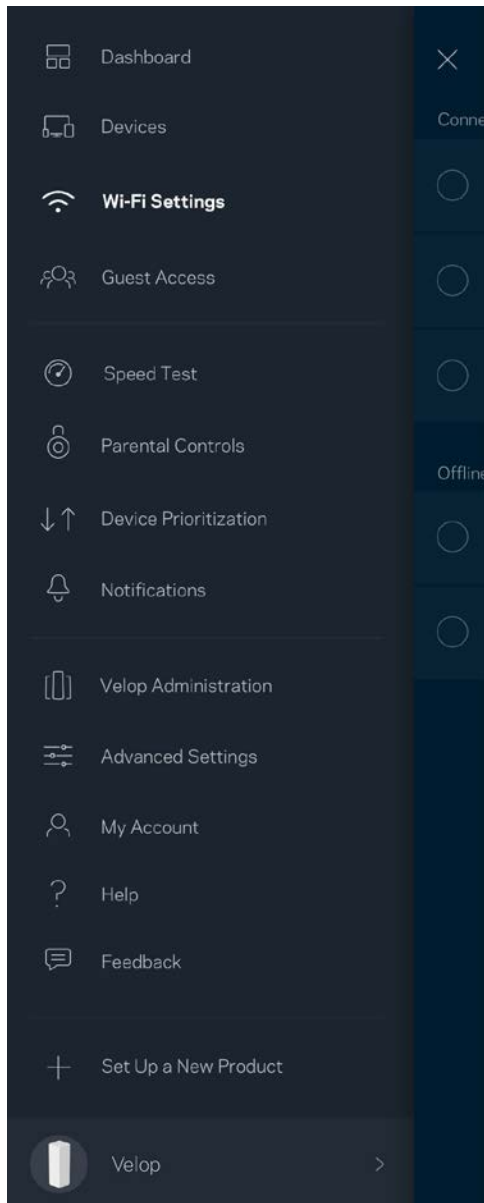

Setări avansate

Utilizatorii avansați pot modifica tipul de securitate implicit și modul Wi-Fi. Nu schimbați acestea, decât în cazul în care aveți multă experiență cu rețelele Wi-Fi. Căutare canale va căuta canalele Wi-Fi cele mai deschise din zona dvs. pentru a asigura faptul că dvs. obțineți cele mai bune performanțe de la sistemul Velop. Dacă aveți mai mult de un nod în sistemul dvs. Velop, Căutare canale va găsi cel mai bun canal pentru fiecare nod.

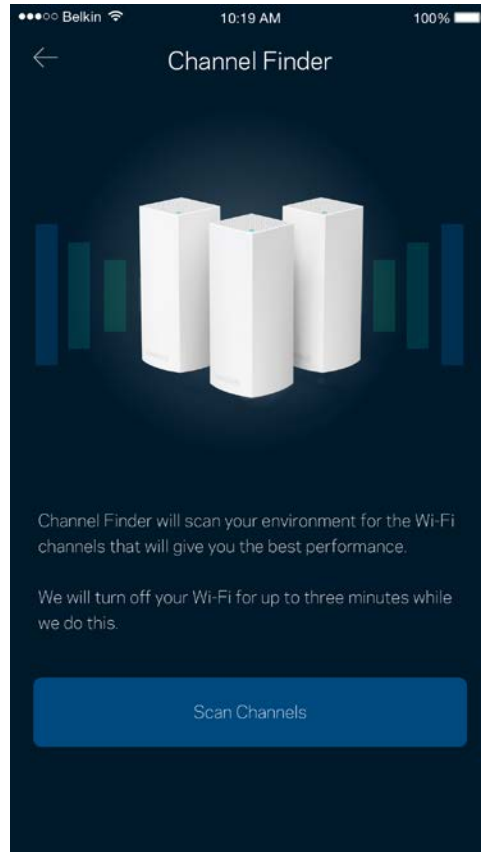
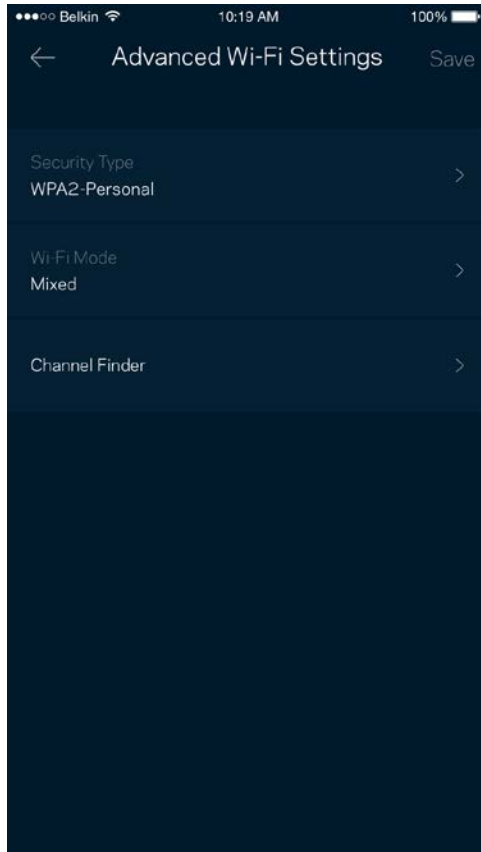

Conectați un dispozitiv cu WPS

Wi-Fi Protected Setup vă permite să conectați în mod facil dispozitive wireless la rețeaua dvs. Wi-Fi fără a introduce manual setările de securitate.

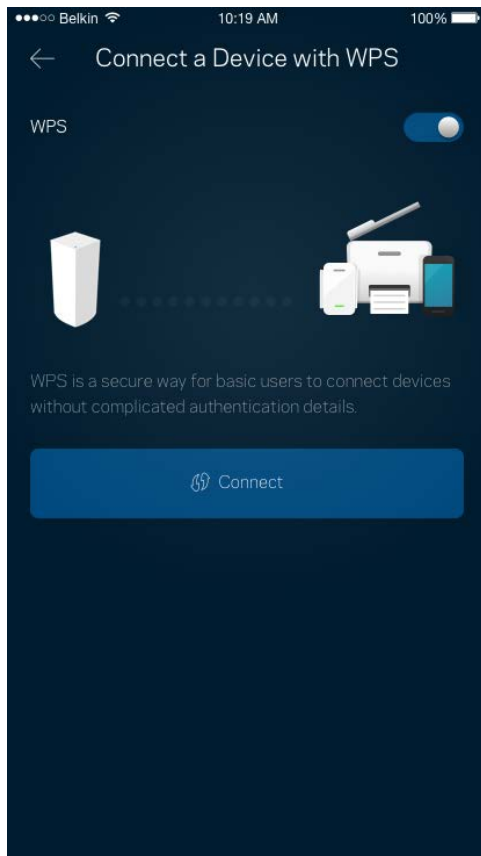

Acces invitați

Utilizați Acces invitați pentru a permite invitaților să treacă online, restricționând accesul acestora la alte resurse conectate la Wi-Fi-ul dvs. Trimiteți parola prin mesaj text sau e-mail.

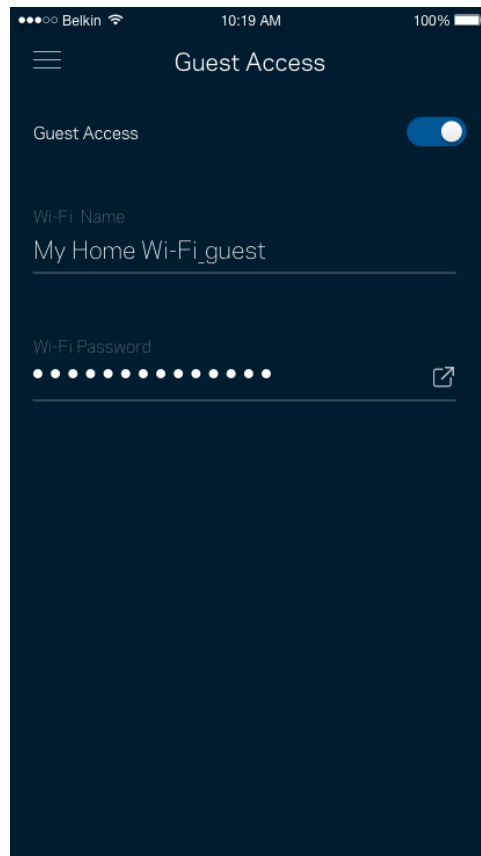
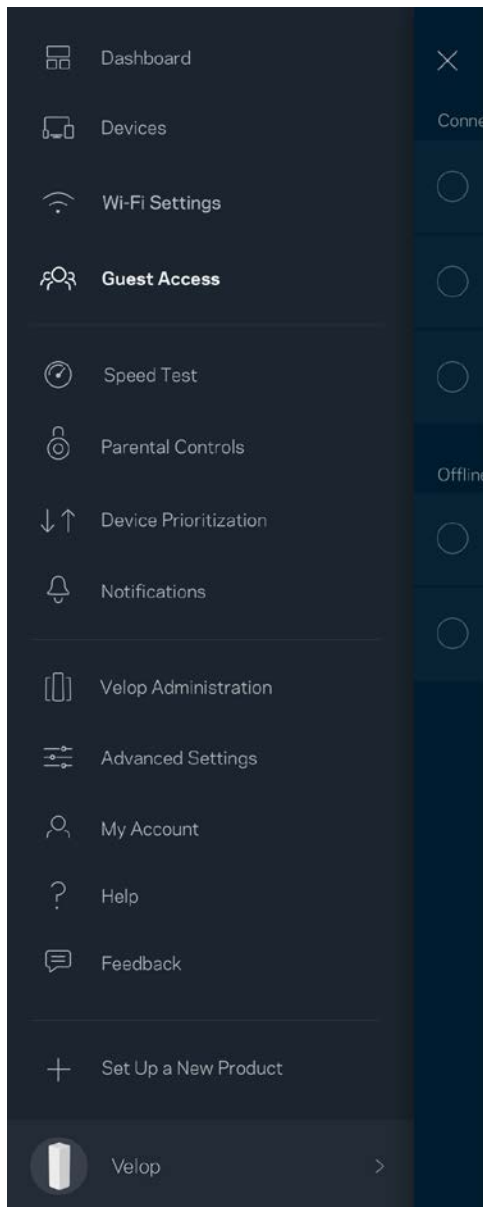

Test de viteză

Efectuați un test de viteză pentru a vă asigura că obțineți cele mai bune viteze pentru care plățiți. Test de viteză ajută de asemenea la Prioritizare dispozitive, deoarece rezultatele determină modul în care Wi-Fi-ul este distribuit către dispozitivele prioritizate.

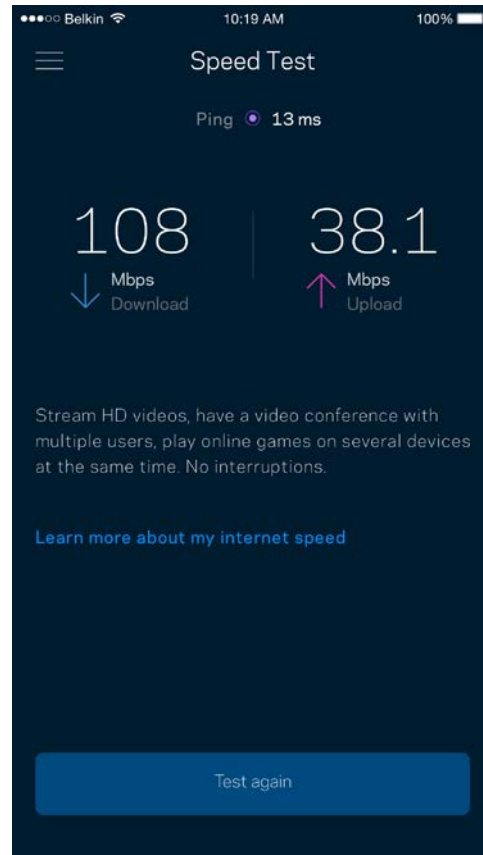
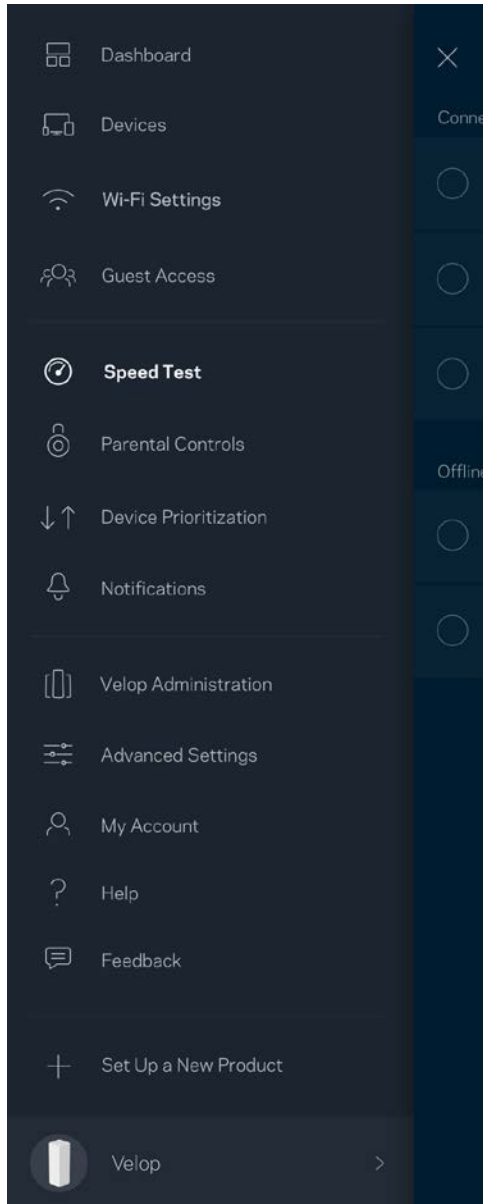

- **Viteză de descărcare** este viteza cu care conținutul online este transferat către sistemul dvs. Velop.
- **Viteză de încărcare** este viteza la care puteți încărca pe internet conținuturi.

Notă—Vitezele conexiunii la internet sunt determinate de mai mulți factori, inclusiv tipul de cont ISP, traficul de internet local și global și numărul de dispozitive din domiciliu care utilizează aceeași conexiune la internet.

Funcții de control parental

Controlul parental vă permite să controlați când copiii dvs. sunt online și ce fac online. Blocați internetul pentru dispozitive specifice sau blocați site-uri web specifice.

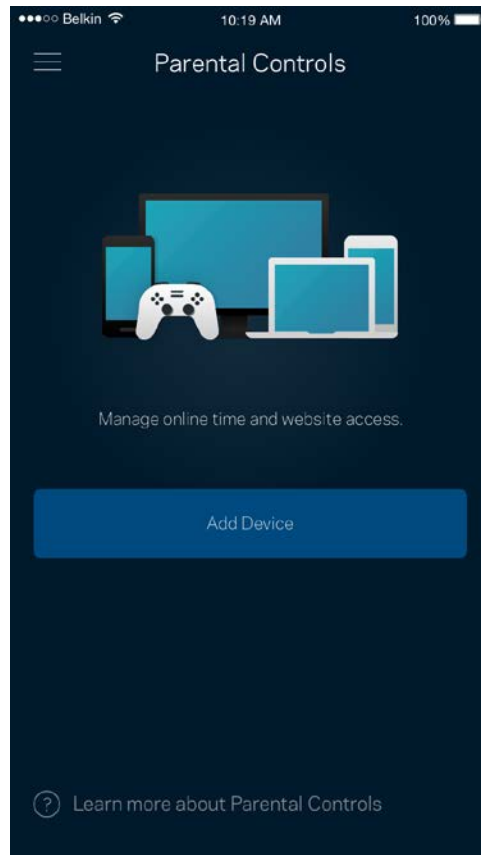
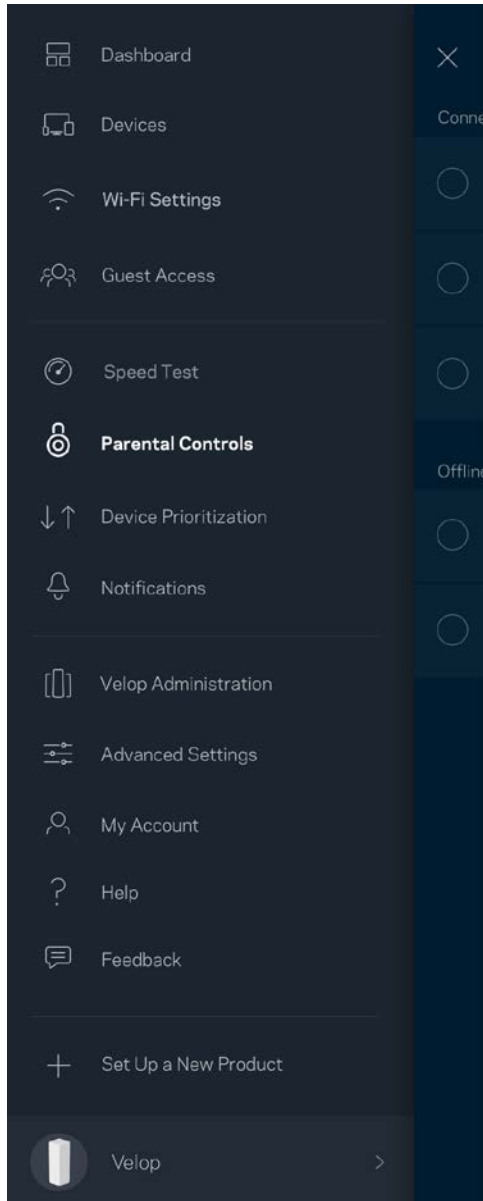

Funcție de prioritizare a dispozitivelor

Alegeți până la trei dispozitive pentru utilizarea prioritară a conexiunii dvs. la internet. Acele dispozitive – cu fir și/sau fără fir – vor avea întotdeauna cel mai bun acces atunci când sunt conectate. Velop efectuează un test de viteză pentru a determina modul în care se poate distribui în mod optim Wi-Fi-ul către dispozitivele prioritizate. Alte dispozitive vor partaja capacitatea rămasă. Dispozitivele prioritizate apar pe Tablou de bord.

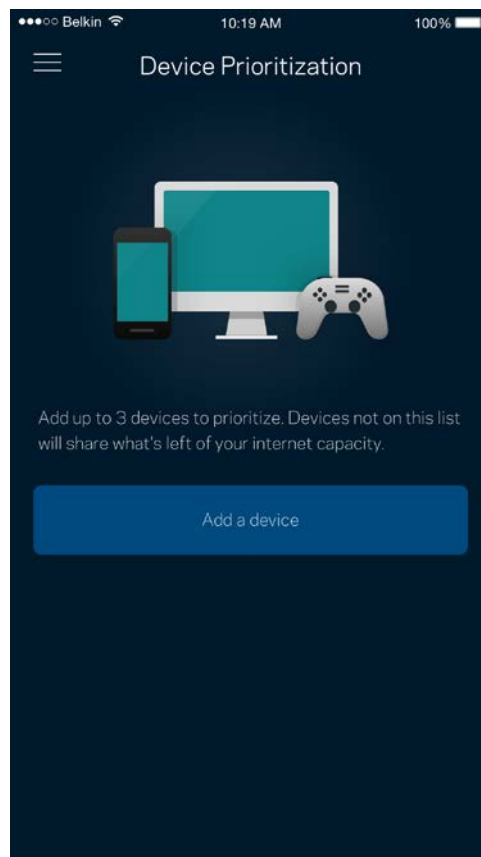
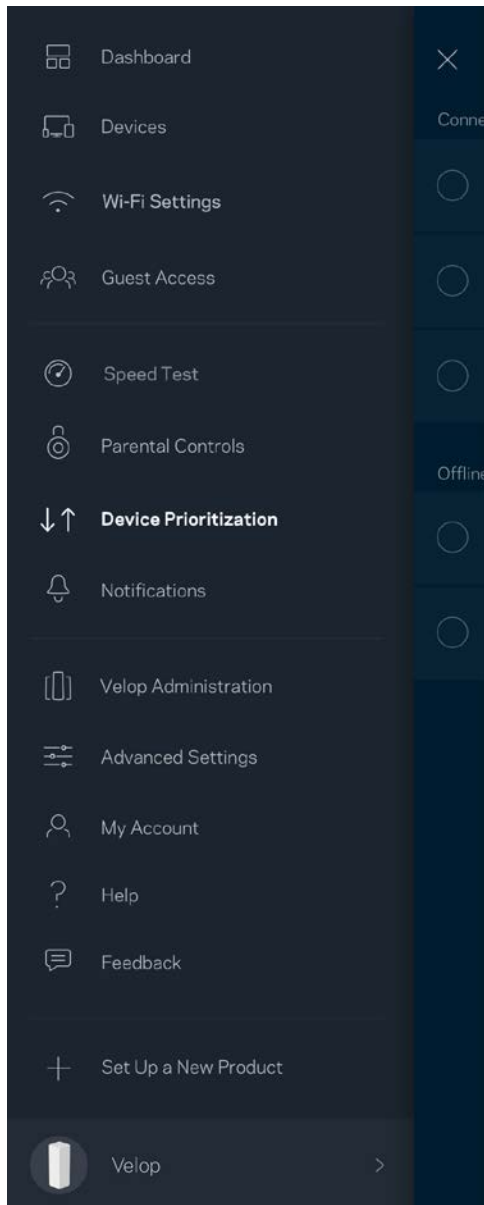

Notificări

Velop vă poate notifica atunci când nodurile din sistem trec offline. De asemenea, puteți seta ca Velop să vă alerteze atunci când un nod este conectat printr-un cablu Ethernet la un alt nod și este pregătit pentru configurare. Trebuie să activați notificările din setările dispozitivului mobil pentru a permite ca Velop să vă notifice.

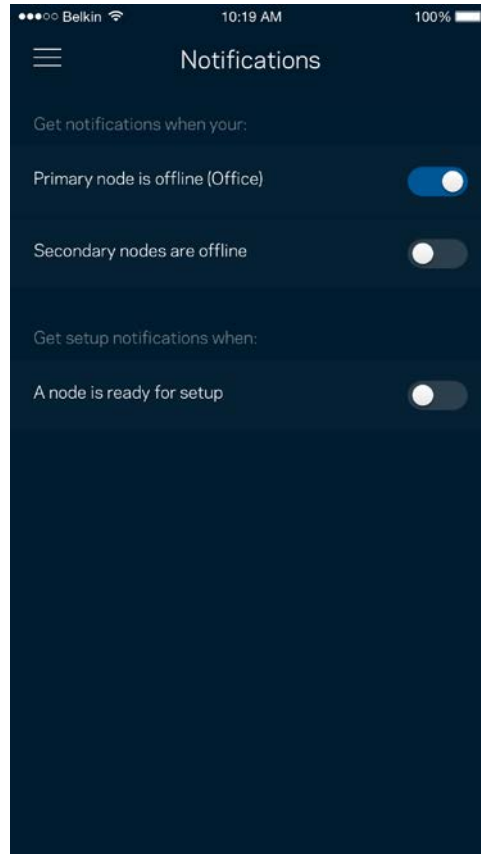
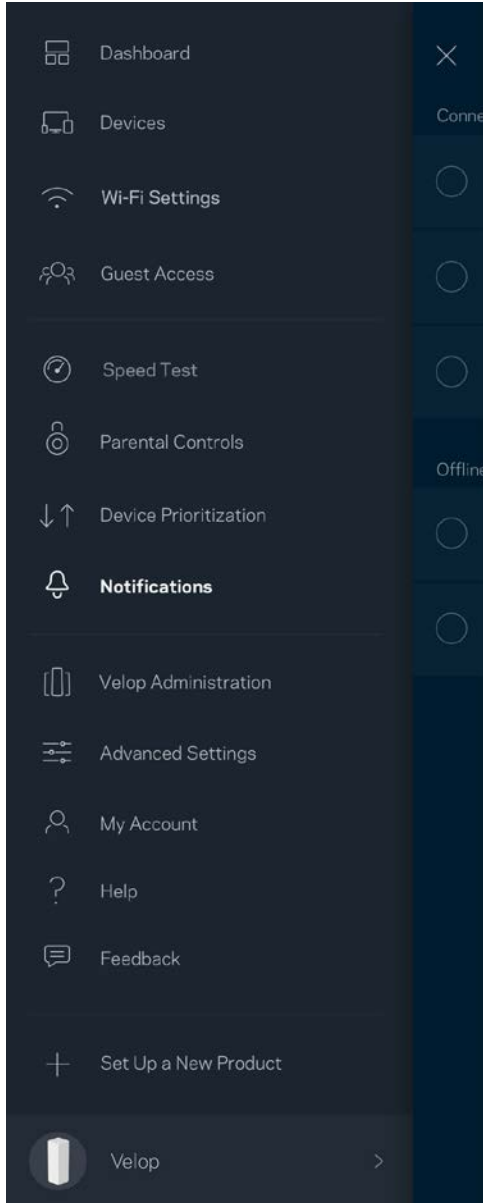

Administrare Velop

Utilizați sistemul Administrare Velop pentru a schimba parola administratorului și indiciul și pentru a verifica diferite elemente de verificare (număr model, serie și detalii privind IP-ul) pentru toate nodurile din Wi-Fi-ul dvs.

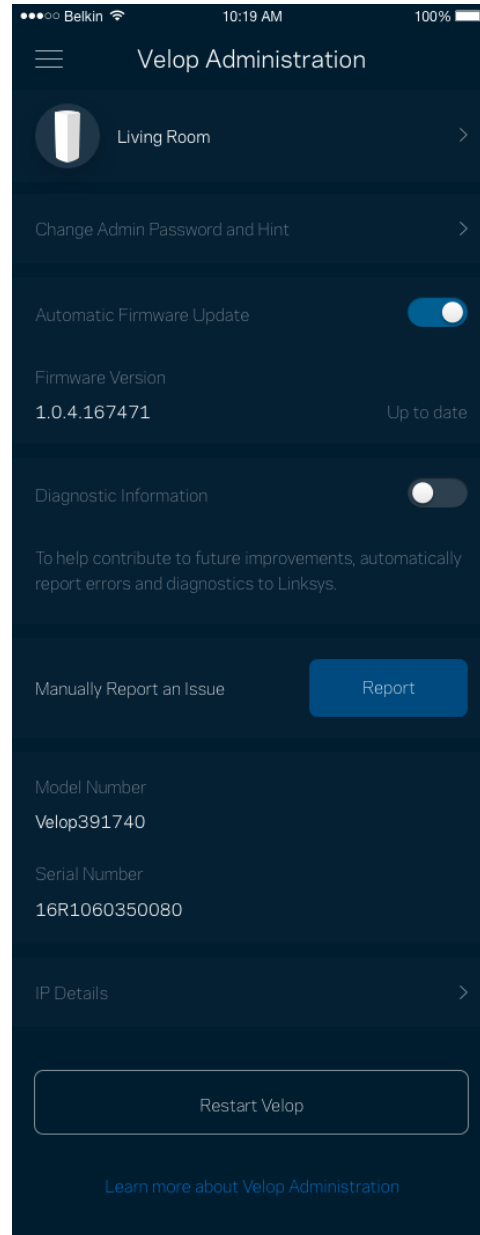
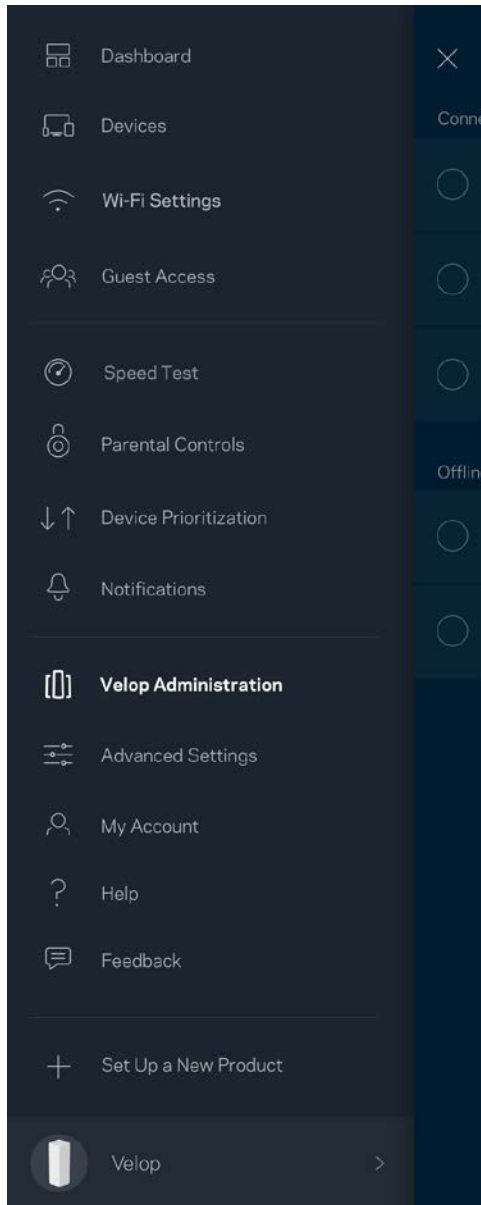

Optați pentru raportarea automată a căderilor către Linksys și contribuiți la îmbunătățirea experienței Wi-Fi. De asemenea, puteți raporta manual probleme specifice către Linksys.

Informațiile următoare vor fi trimise cu descrierea problemei:

<ul style="list-style-type: none">• Versiune aplicație	<ul style="list-style-type: none">• Tip login (<i>cloud: afișare adresă de e-mail asociată, local: afișare „Velop admin”</i>)
<ul style="list-style-type: none">• Model dispozitiv	<ul style="list-style-type: none">• Tip conexiune WAN (<i>afișare Wi-Fi sau Ethernet</i>)
<ul style="list-style-type: none">• Versiune sistem de operare dispozitiv	<ul style="list-style-type: none">• Oră: dată (<i>lună/zi/an, oră, fus orar</i>)

Setări avansate

Setări Internet

Puteți alege modul în care sistemul dvs. Velop se conectează la internet. Modul implicit este Configurare automată – DHCP. Alte tipuri de conexiuni depind de furnizorul de servicii internet sau de modul în care intenționați să utilizați sistemul dvs. Velop. Utilizatorii avansați pot utiliza Setări suplimentare pentru a clona adresele MAC și pentru a seta MTU (unitatea de transmitere maximă).

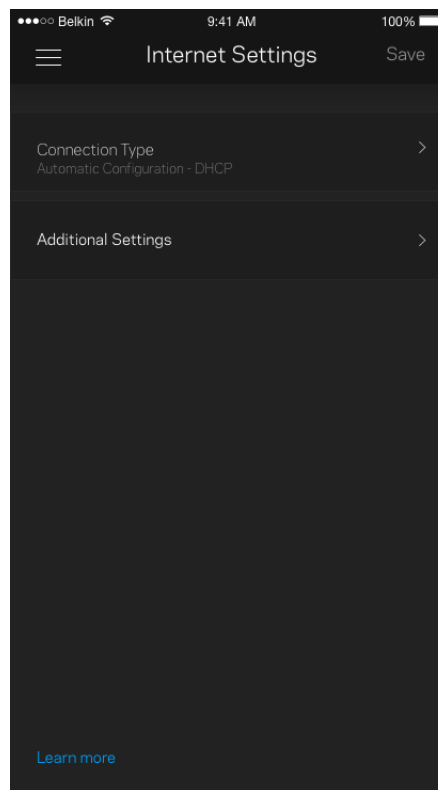
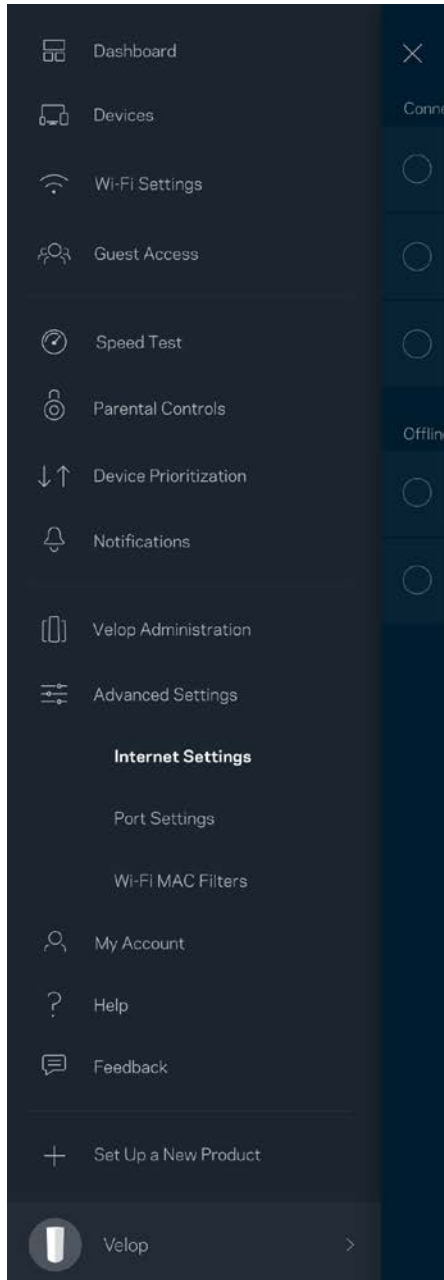

Setări port

Port forwarding (Redirecționare porturi)—pentru un singur port, mai multe porturi sau un interval de porturi—trimite traficul care intră pe un port sau mai multe porturi specifice către un dispozitiv sau port specific de pe rețeaua dvs. Wi-Fi. În port range triggering (declanșare interval porturi), Velop monitorizează datele de ieșire pentru numere de port specifice. Velop reține adresa IP a dispozitivului care solicită datele, astfel încât atunci când datele solicitate se întorc, acestea sunt trimise înapoi la dispozitivul corespunzător.

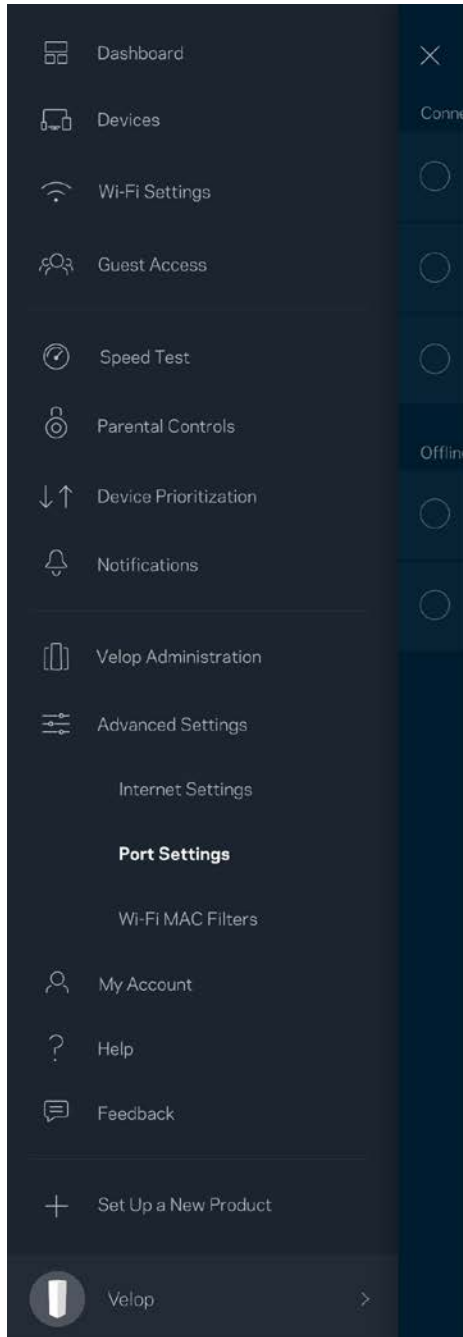

Filtre MAC Wi-Fi

Fiecare dispozitiv de rețea are o adresă MAC (media access control) unică, de 12 caractere. Puteți crea o listă de adrese MAC și puteți apoi să permiteți sau să interziceți accesul acelor dispozitive la rețeaua dvs. Wi-Fi.

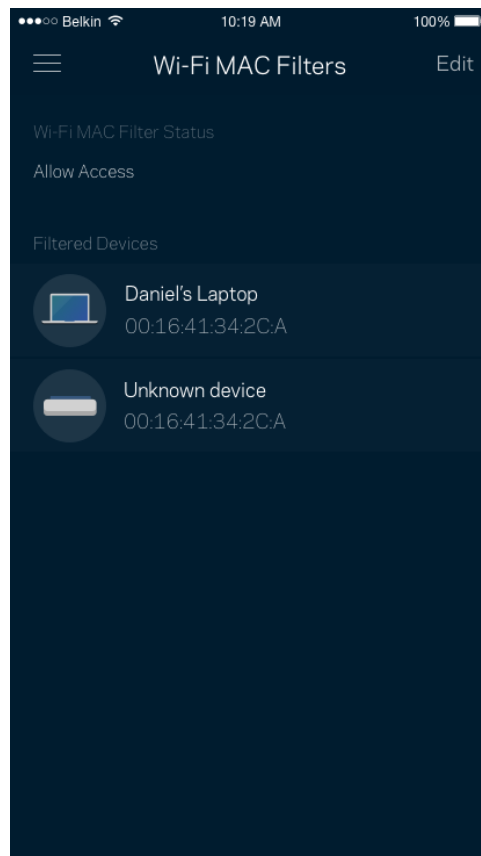
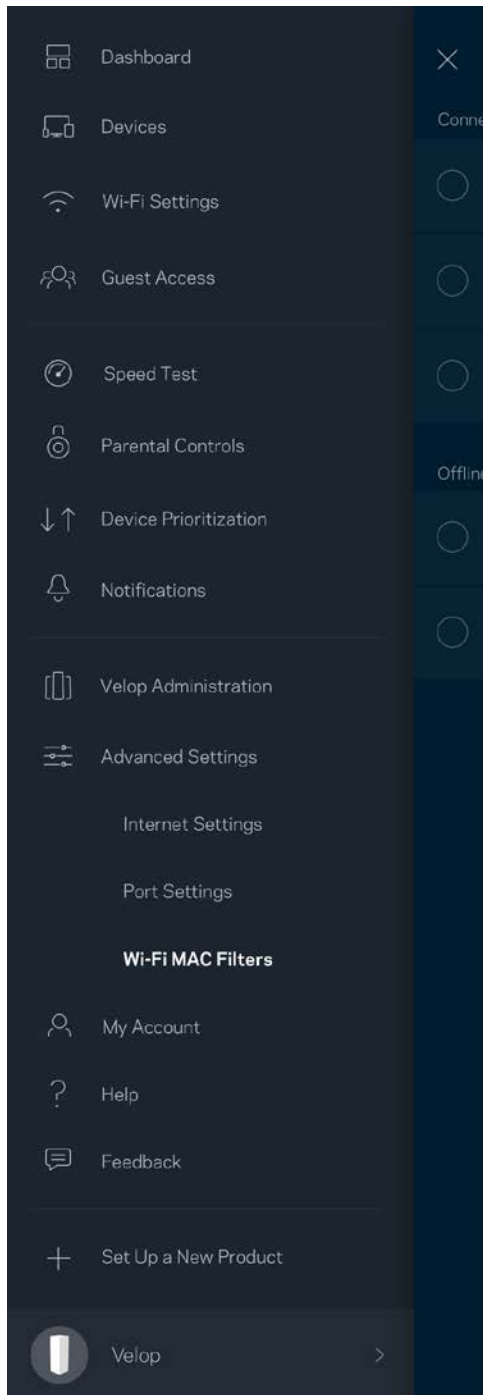

Contul meu

Schimbați parola contului dvs. Linksys și optați să primiți ultimele noutăți și oferte de la Linksys.

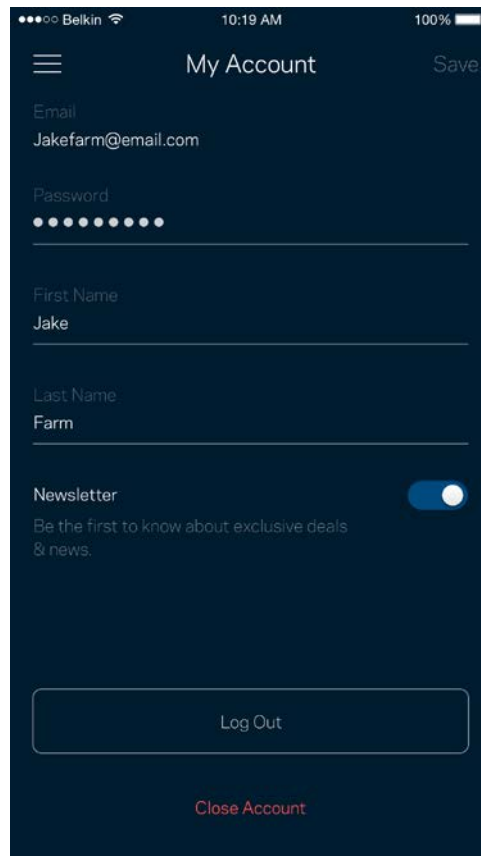
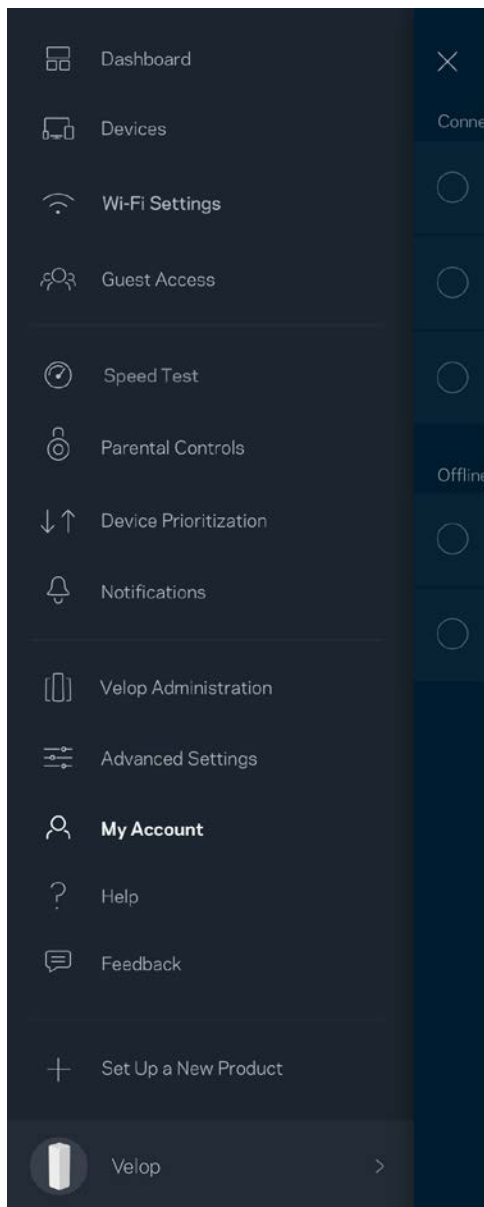

Ajutor

Aveți probleme privind aplicația? Aveți nevoie de ceva mai multe informații privind o funcție? Atingeți Ajutor pentru o explicație.

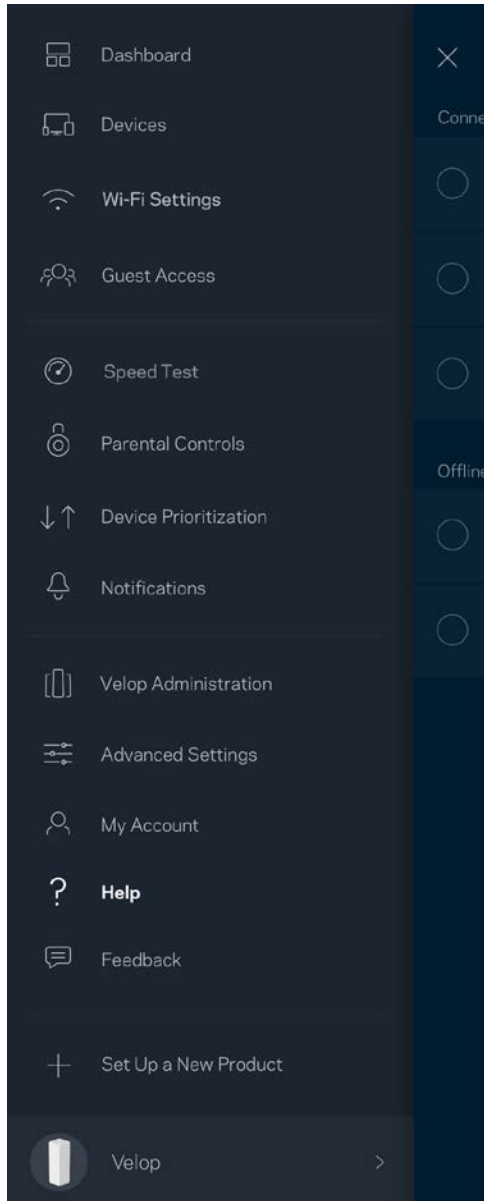

Feedback

Iată șansa dvs. de a ne spune opinia dvs. Evaluați aplicația în magazinul de aplicații, trimiteți-ne o sugestie, sau raportați o problemă care vă afectează experiența de utilizare.

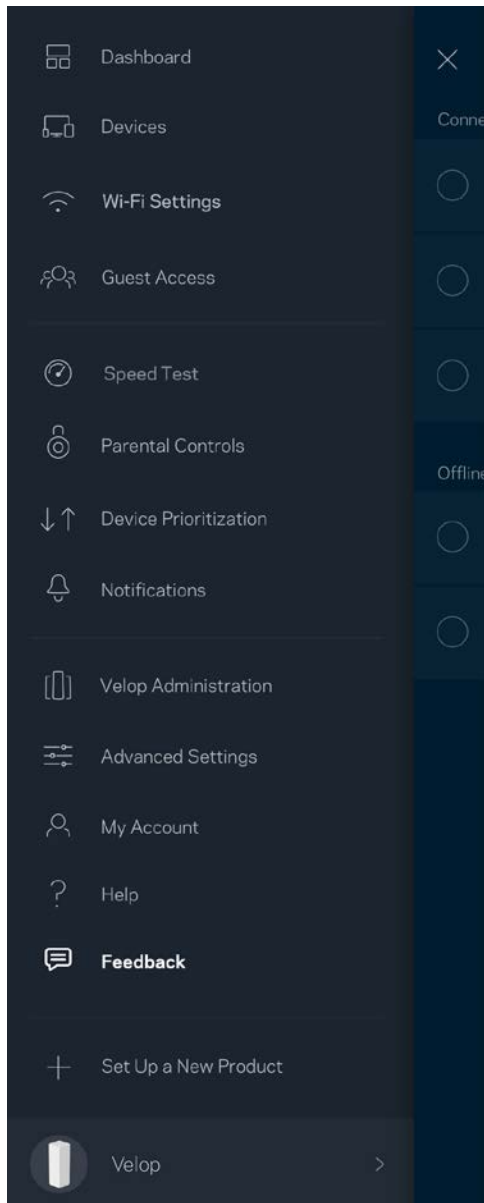

Conectare directă la Velop

Dacă nu sunteți conectați la internet, puteți să vă accesați sistemul Velop. Conectați la numele rețelei dvs. Wi-Fi, lansați aplicația Linksys și atingeți Log in folosind parola de administrator din partea de jos a ecranului. Nu veți putea accesa contul Wi-Fi Linksys când nu sunteți online.

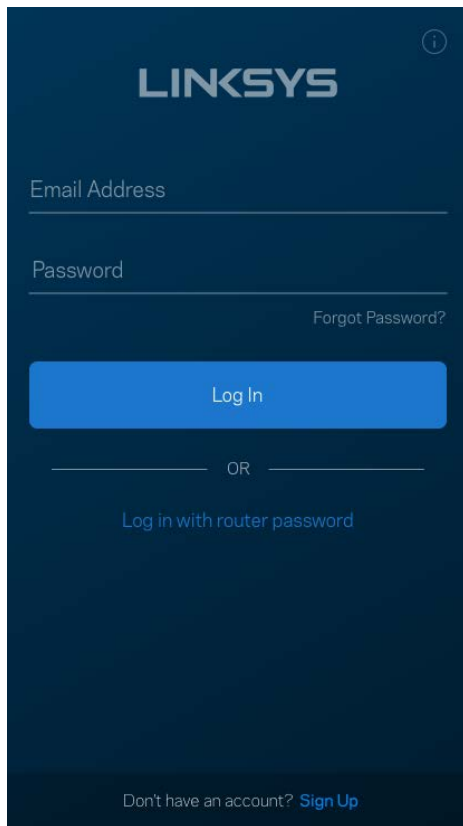

The image shows the Linksys login interface. At the top, the Linksys logo is displayed in white on a dark blue background. Below the logo, there are two input fields: "Email Address" and "Password". A "Forgot Password?" link is located to the right of the password field. A prominent blue "Log In" button is centered below the fields. Below the button, the text "OR" is centered, followed by the text "Log in with router password". At the bottom of the screen, there is a link that says "Don't have an account? Sign Up".

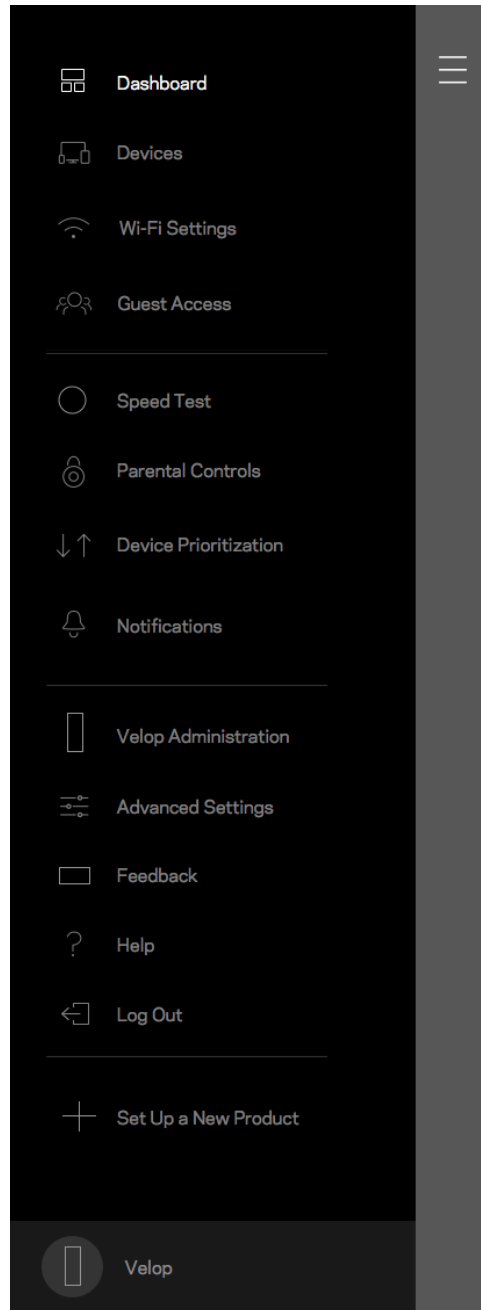

Parola de administrator Velop

Am creat o parolă de administrator Velop securizată în timpul configurării. Pentru a o schimba, atingeți **Administrare Velop** și **Schimbare parolă de administrator** și indicii.

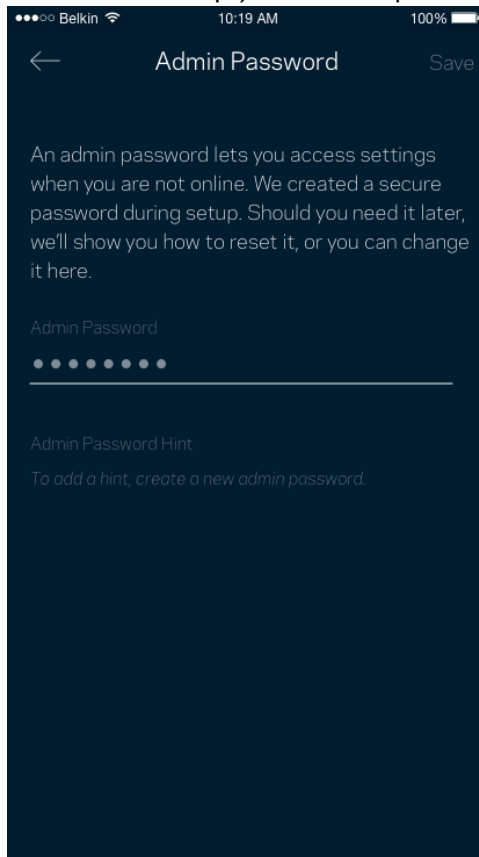

Pentru a vă menține securizat sistemul Velop, vă vom trimite un e-mail dacă cineva schimbă parola de administrator.

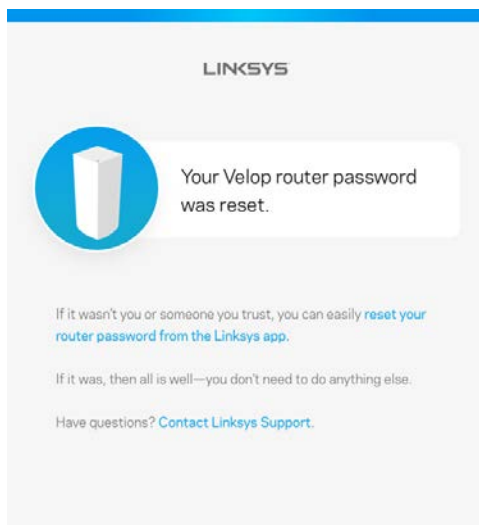

Modul de restaurare a setărilor implicite din fabrică

Nu ar trebui să fie niciodată necesară resetarea la setările din fabrică pentru sistemul dvs. Velop—este un proces care are efect de dezorganizare. O resetare la setările din fabrică restaurează sistemul dvs. Velop la starea în care era atunci când l-ați scos din cutie, fiind necesară parcurgerea procesului de configurare. Toate setările pe care le-ați personalizat în cadrul procesului de configurare și de atunci – elemente precum numele Wi-Fi, parole, tipul de securitate – vor fi șterse. Toate dispozitivele wireless se vor deconecta de la Wi-Fi-ul dvs.

Pentru a reseta Velop:

- Având nodul dvs. conectat la alimentare și pornit, apăsați continuu butonul Resetare din partea de jos. Indicatorul de pe partea superioară a nodului va deveni roșu și se va stinge în pulsații. Nu eliberați butonul înainte ca indicatorul să se stingă și să devină ulterior roșu intens.

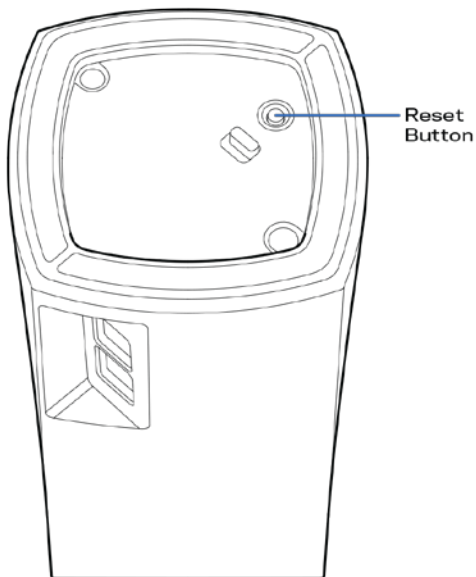

Notă—Dacă aveți mai multe noduri în sistemul dvs. Velop, s-ar putea să fie necesar să le resetați pe toate la setările implicite din fabrică. Puteți realiza asta resetând nodul principal; toate celelalte noduri se vor reseta automat.

Specificații

Linksys Velop

Nume model	Velop
Număr model	WHW01/VLP01
Viteză port switch	10/100/1000 Mbps
Frecvență radio	2,4 GHz și 5 GHz
Nr. de antene	3
Porturi	Alimentare, ethernet
Butoane	Pornit/Oprit, Resetare
LED-uri	Un indicator multicolor pentru alimentare și stare
Caracteristici de securitate	WPA2-Personal
Octeți cheie securitate	Încryptare până la 128 biți

Cerințe de mediu

Dimensiuni	3,1" x 3,1" x 5,5" (78,74 mm x 78,74 mm x 139,7 mm)
Greutate unitate	0,71 lbs (320 g)
Indicatorul	12V, 1A
Certificări	FCC, IC, CE, Wi-Fi (IEEE 802.11a/b/g/n/ac)
Temp. de funcționare	între 32° și 104° F (între 0 și 40° C)
Temp. de depozitare	între -4° și 140° F (între -20 și 60° C)
Umiditate operațională	între 10% și 80% umiditate relativă, fără condens
Umiditate spațiu de stocare	5-90%, fără condensare

Note:

Pentru informații legate de reglementare, garanție și siguranță, accesați Linksys.com/support/Velop.

Specificațiile pot fi modificate fără notificare prealabilă.

Performanță maximă asigurată de specificațiile standardului IEEE 802.11. Performanțele reale pot fi diferite, inclusiv capacitatea de rețea wireless inferioară, frecvența de comunicare a datelor, distanța activă și acoperirea. Performanța depinde de numeroși factori, condiții și variabile, inclusiv distanța față de punctul de acces, volumul traficului în rețea, materialele de construcție a clădirii, sistemul de operare utilizat, combinația produselor wireless, interferența și alte condiții nefavorabile.

Accesați linksys.com/support/Velop pentru asistență tehnică premiată disponibilă în permanență.

BELKIN, LINKSYS și multe denumiri de produse și logo-uri sunt mărci comerciale ale grupului de companii Belkin. Mărcile comerciale ale terților menționate aparțin proprietarilor respectivi.

© 2018 Belkin International, Inc. și/sau părțile sale afiliate. Toate drepturile rezervate.

LNKPG-00519 Rev. A00

LINKSYS

Руководство пользователя

Velop

WHW01/VLP01

Содержание

Обзор продукта	3
Вид спереди/сверху	3
Задняя панель	4
Нижняя панель	5
Куда обратиться за дополнительной информацией	6
Настройка	7
Что вам потребуется	8
Настройки системы Velop	12
Войдите в облачную учетную запись Linksys Smart Wi-Fi	12
Информационная панель	13
Устройства	14
Просмотр и изменение сведений об устройствах	15
Настройки Wi-Fi	16
Расширенные настройки	17
Подключение устройства с помощью WPS	18
Гостевой доступ	19
Проверка скорости	20
Родительский контроль	21
Приоритет устройств	22
Уведомления	23
Администрирование Velop	24
Расширенные настройки	26
Настройки Интернета	26
Настройки портов	27
Моя учетная запись	29
Справка	30
Отзыв	31
Непосредственное подключение к Velop	32
Пароль администратора Velop	33
Восстановление заводских настроек	34
Технические характеристики	35
Linksys Velop	35
Физические характеристики	35

Обзор продукта

Вид спереди/сверху

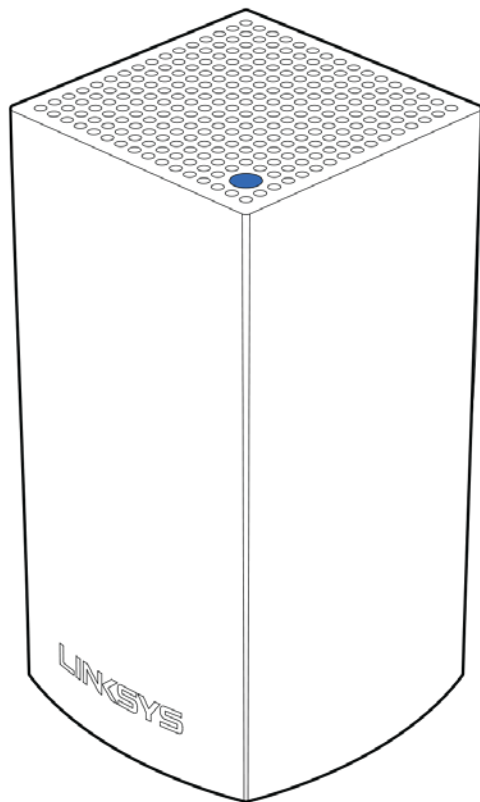

Индикатор на верхней панели узла предоставляет информацию о работе узла.

Индикатор	Состояние
Мигающий синий	Идет запуск узла
Непрерывный синий	Узел исправно работает
Мигающий фиолетовый	Узел связан с телефоном для настройки
Непрерывный фиолетовый	Узел готов к настройке
Мигающий красный	Узел потерял подключение к основному узлу
Непрерывный красный	Узел потерял подключение к Интернету
Непрерывный желтый	Узел слишком далеко от другого узла, подключенного к системе Velop

Задняя панель

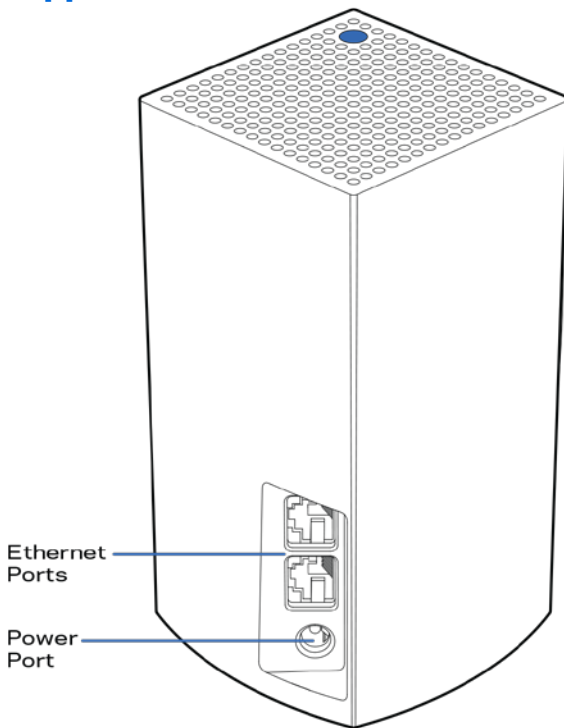

Порты **Ethernet** — подключите к другим проводным устройствам в вашей сети с помощью кабеля Ethernet. Один узел в системе Velop должен быть подключен к модему или к модему-маршрутизатору. Узлы определяют, к чему они подключены: к модему или к клиентскому устройству.

Примечание. Для лучшей производительности используйте для портов Ethernet кабели категории 5e или более высокой категории.

Разъем питания — подключите к этому разъему адаптер питания, входящий в комплект.

Нижняя панель

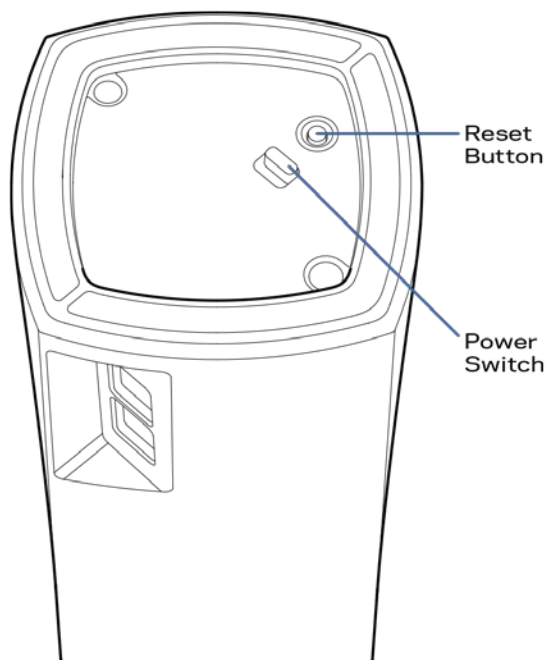

Кнопка сброса — нажмите и удерживайте, пока индикатор на верхней панели узла не загорится красным цветом, погаснет, а затем снова начнет мигать красным цветом, чтобы сбросить настройки узла и восстановить заводские настройки.

Выключатель питания — нажмите | (Вкл.), чтобы включить узел.

Справка

Куда обратиться за дополнительной информацией

- Linksys.com/support/Velop
- Справка в приложении Linksys (запустите приложение и нажмите *Справка* в главном меню)

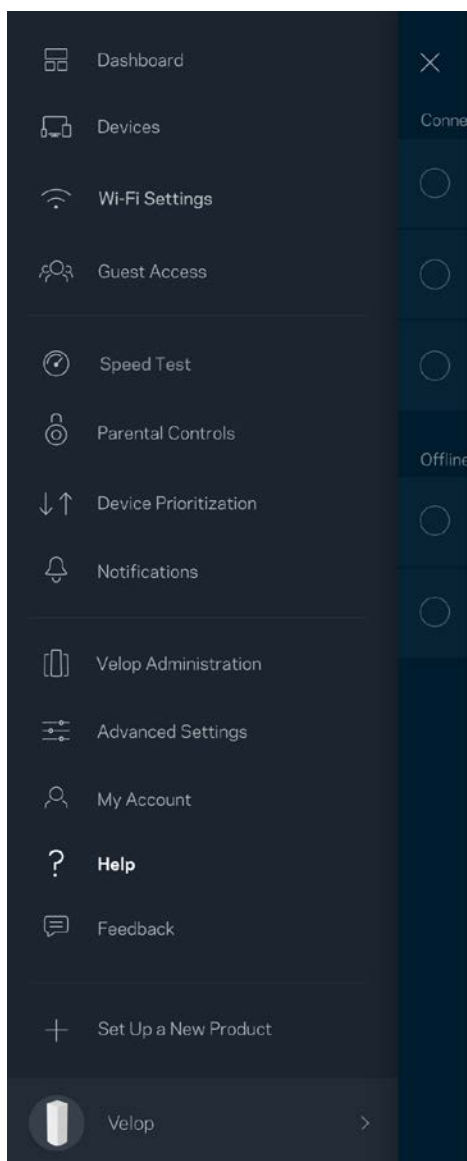

Примечание. Лицензии и уведомления для стороннего программного обеспечения, использованного в этом продукте, можно просмотреть по адресу <http://support.linksys.com/en-us/license>. Обращайтесь по адресу <http://support.linksys.com/en-us/gplcodecenter> с вопросами или запросами относительно исходного кода GPL.

Настройка

Загрузите приложение Linksys. Это приложение необходимо для настройки Velop.

Откройте магазин приложений для вашего устройства и найдите приложение Linksys.



Установите приложение, откройте его и следуйте инструкциям.

Примечание. Перед загрузкой убедитесь, что приложение совместимо с используемой на вашем устройстве версией Apple iOS или ОС Android.

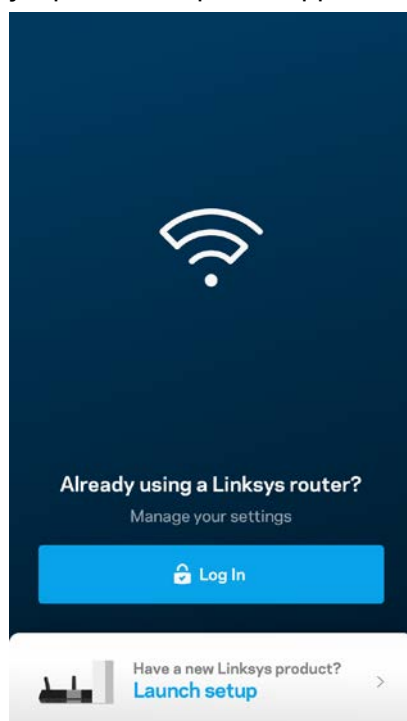

В ходе настройки будет создана учетная запись Linksys Smart Wi-Fi, чтобы можно было использовать приложение для просмотра и изменения настроек системы Velop из любого места при наличии подключения к Интернету.

С помощью Linksys Smart Wi-Fi можно выполнять следующие действия:

- Изменять имя и пароль сети Wi-Fi
- Настраивать гостевой доступ
- Подключать устройства к Wi-Fi с помощью WPS
- Блокировать доступ к Интернету с помощью родительского контроля
- Проверять скорость подключения к Интернету

Примечание. В процессе установки мы отправим вам электронное письмо для подтверждения. Установив подключение к домашней сети, щелкните ссылку в электронном письме.

Достаточно лишь подключить узел к электросети и подключить кабель Ethernet, вся остальная настройка будет выполнена автоматически. После подключения выберите имя сети Wi-Fi и пароль с помощью приложения. Названия узлов можно выбирать на основе их расположения, чтобы было удобнее их опознавать в тех редких случаях, когда что-то окажется не в порядке.

Что вам потребуется

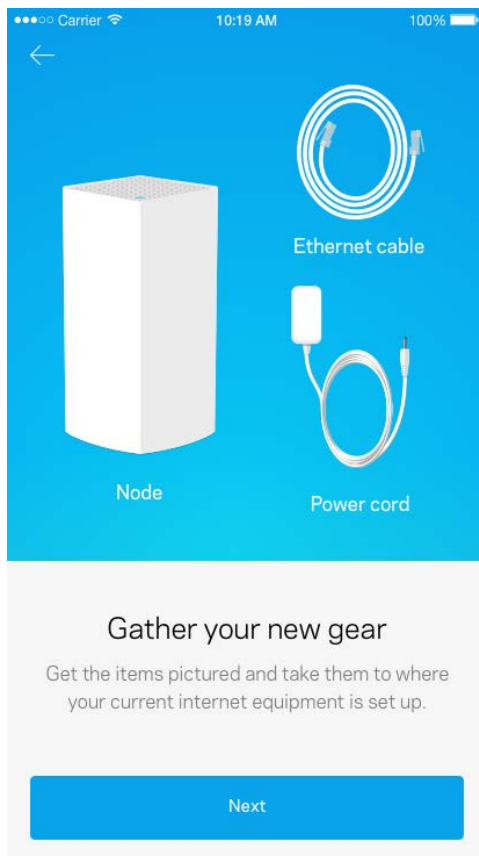

Найдите розетку электросети, расположенную рядом с модемом или модемом-маршрутизатором. Установите подключение к первому узлу.

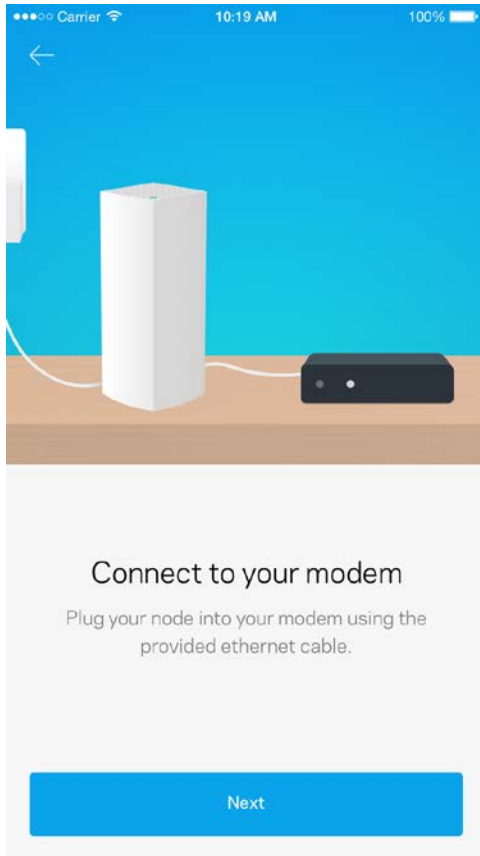

Если в вашей системе несколько узлов, каждый из них можно установить где угодно в пределах радиуса действия одного из работающих узлов. Достаточно подключить только один узел к модему или модему-маршрутизатору с помощью кабеля. Приложение поможет вам разместить узлы.

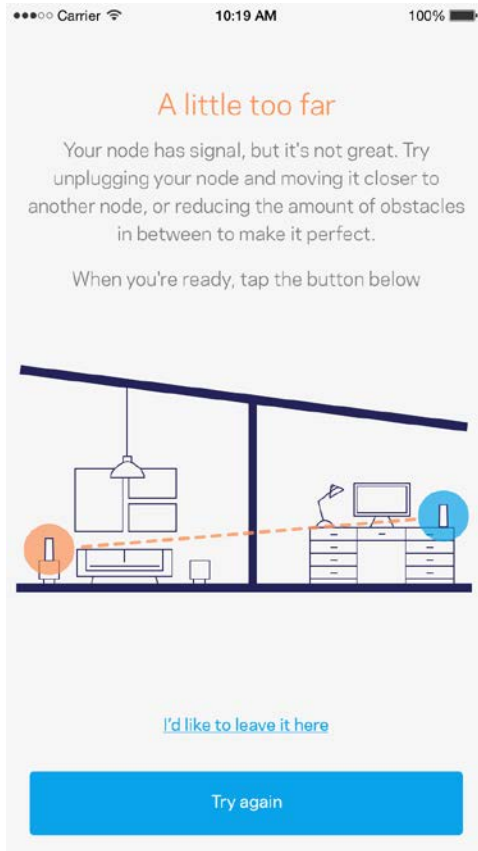

Напечатайте эту страницу, затем запишите в таблице настройки маршрутизатора и учетной записи, чтобы сохранить их для справки. Храните записи в надежном месте.

Имя сети Wi-Fi	
Пароль Wi-Fi	
Пароль администратора	
Имя гостевой сети	
Пароль гостевой сети	
Имя пользователя Linksys Smart Wi-Fi	
Пароль Linksys Smart Wi-Fi	

Настройки системы Velop

С помощью приложения Linksys можно просматривать и изменять настройки системы Velop, чтобы повысить уровень безопасности сети Wi-Fi или обеспечить более приоритетную работу какого-либо устройства или игры. Доступ к настройкам возможен из любой точки мира при наличии подключения к Интернету. Также можно работать с системой Velop из домашней сети, если нет подключения к Интернету.

Войдите в облачную учетную запись Linksys Smart Wi-Fi

1. Откройте приложение Linksys.

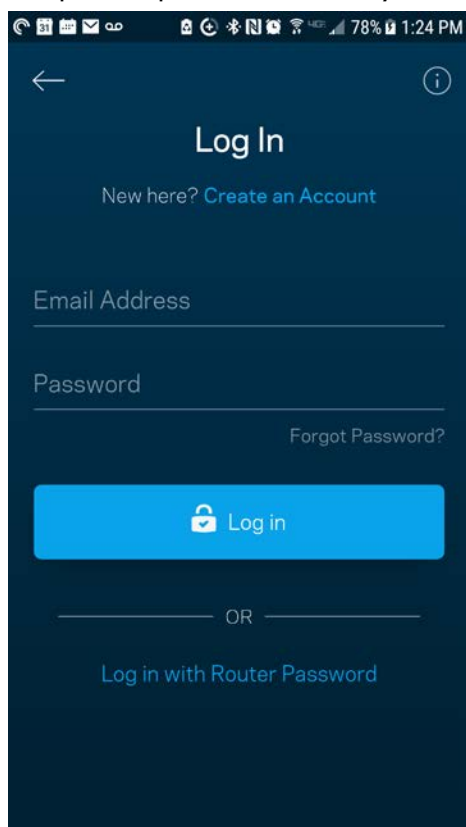

2. Введите адрес электронной почты, который вы использовали при создании учетной записи.
3. Введите пароль учетной записи.
4. Нажмите **Войти**.

Информационная панель

Панель мониторинга отображает состояние сети Wi-Fi. Здесь можно увидеть, сколько устройств подключено к системе Velop. Можно разослать пароль к сети Wi-Fi и разрешить гостевой доступ к сети Wi-Fi. На панели мониторинга также указывается, используется ли на каких-либо подключенных устройствах родительский контроль или приоритетный доступ к сети Wi-Fi.

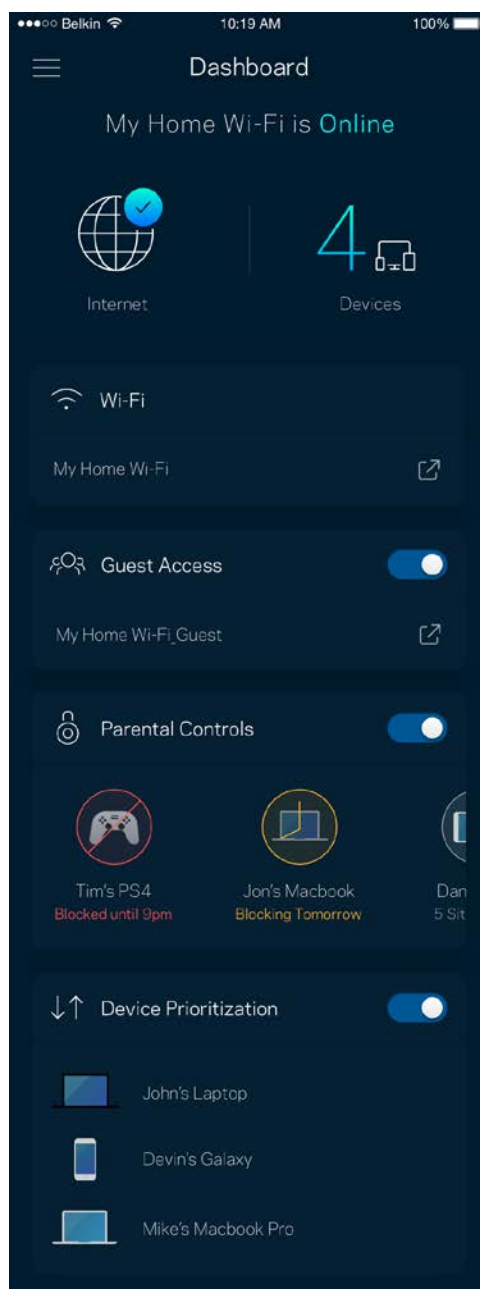
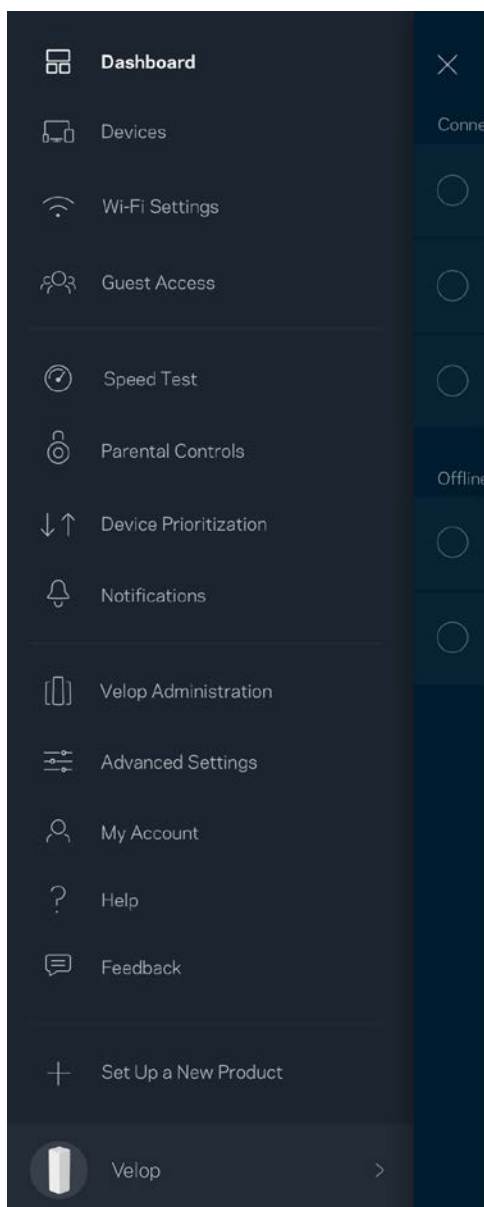

Устройства

Просмотр и изменение сведений обо всех устройствах, подключенных к вашей сети Wi-Fi. Вы можете просматривать устройства в вашей основной сети и гостевой сети, отключать устройства или отображать информацию о каждом из них.

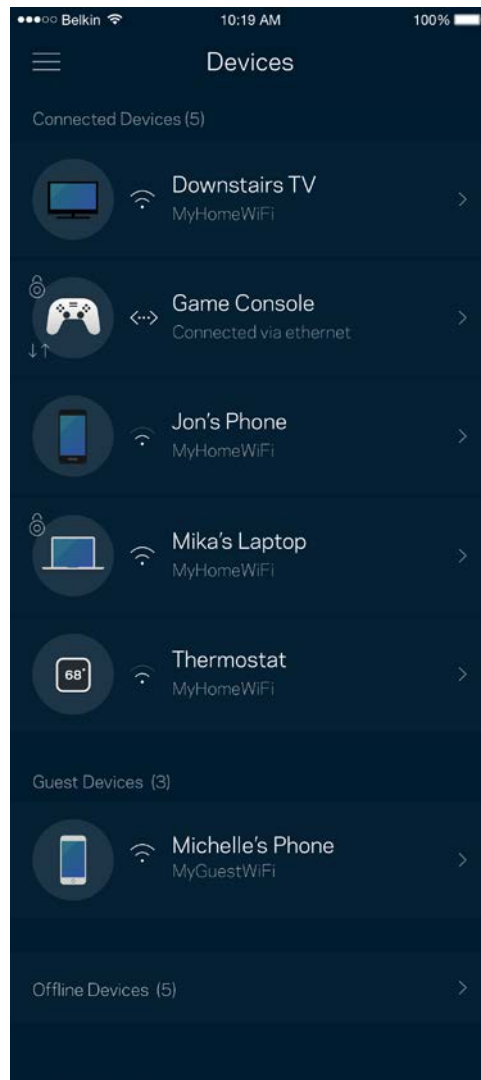
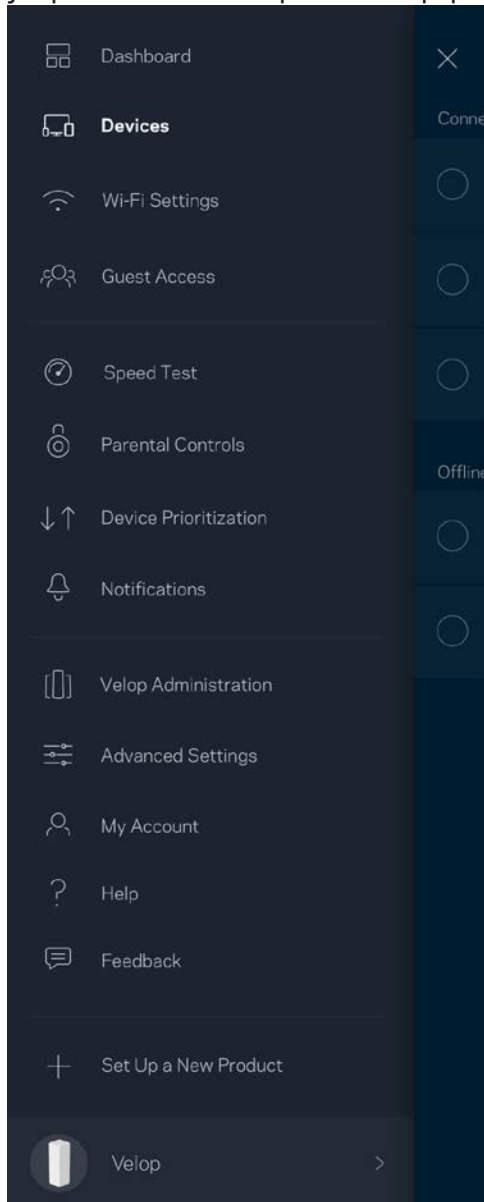

Просмотр и изменение сведений об устройствах

На экране «Устройства» можно изменить имена устройств и их значки. Также можно назначить приоритет устройств, настроить родительский контроль и просмотреть сведения о сети Wi-Fi. Коснитесь любого устройства для просмотра подробных сведений.

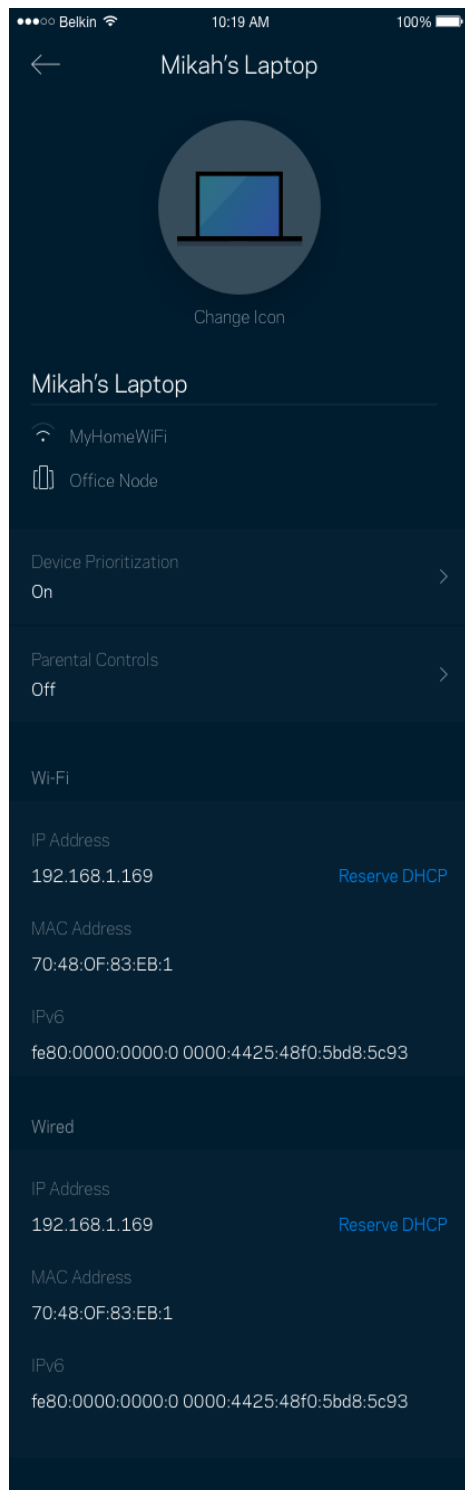

Настройки Wi-Fi

Здесь можно посмотреть и изменить имя сети Wi-Fi и пароль, а также подключить устройства с помощью Wi-Fi Protected Setup.

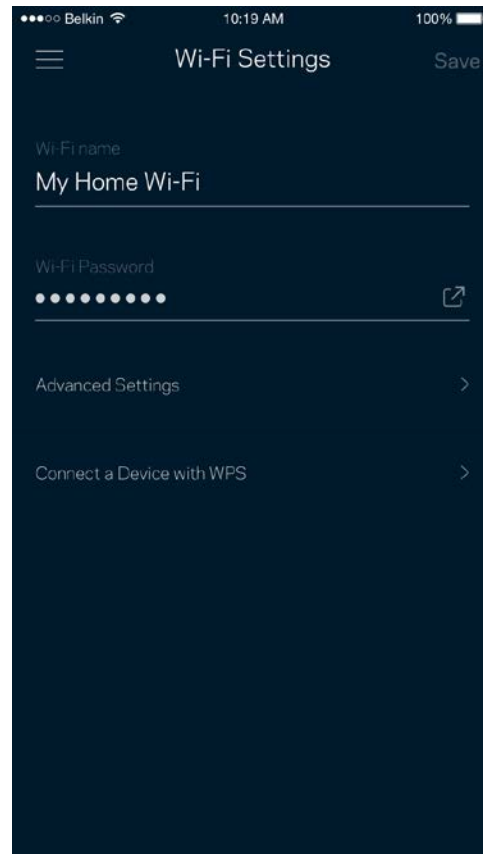
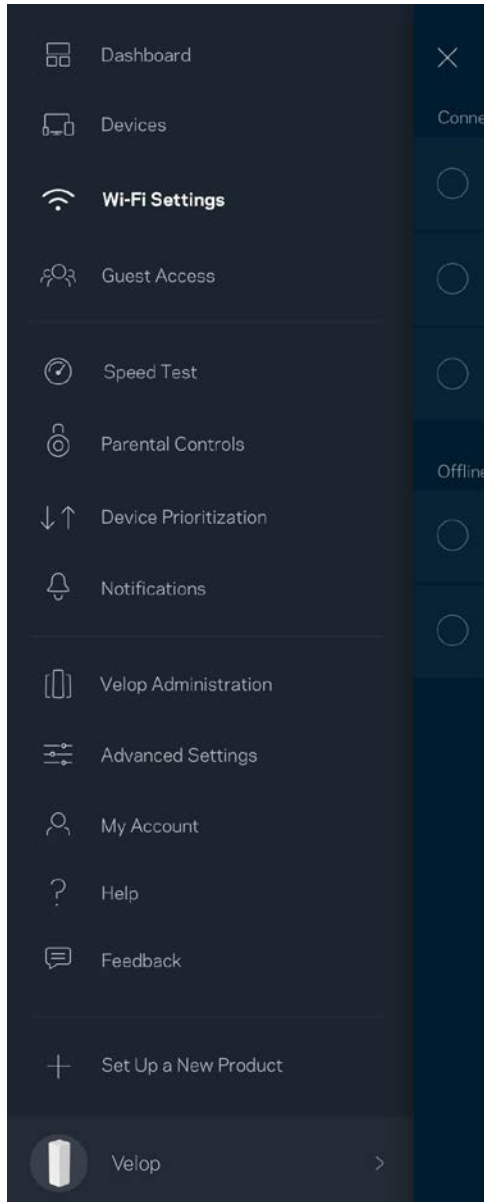

Расширенные настройки

Опытные пользователи могут изменить тип безопасности по умолчанию и режим сети Wi-Fi. Изменяйте эти настройки только в случае, если вы обладаете значительным опытом работы с сетями Wi-Fi. Программа Channel Finder находит наименее загруженные каналы Wi-Fi, чтобы обеспечить наивысшую производительность системы Velop. При наличии нескольких узлов в системе Velop программа Channel Finder выберет наилучший канал для каждого узла.

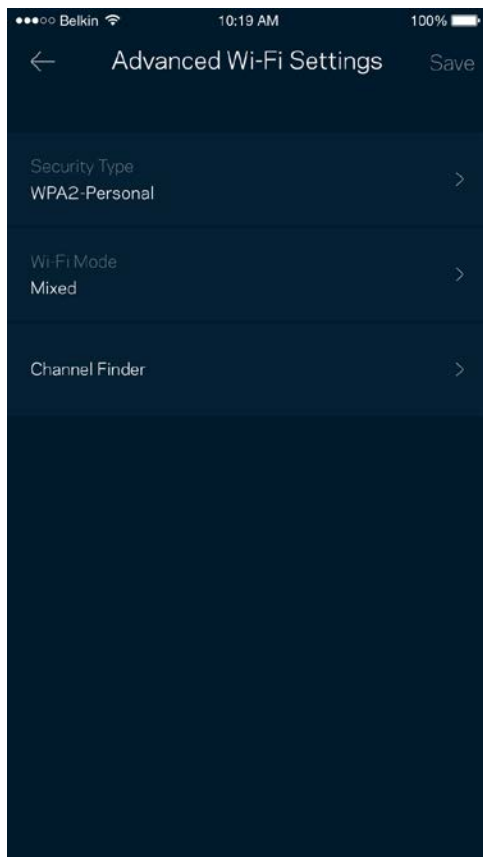

Подключение устройства с помощью WPS

С помощью Wi-Fi Protected Setup можно удобно подключать беспроводные устройства к сети Wi-Fi, не вводя настройки безопасности вручную.

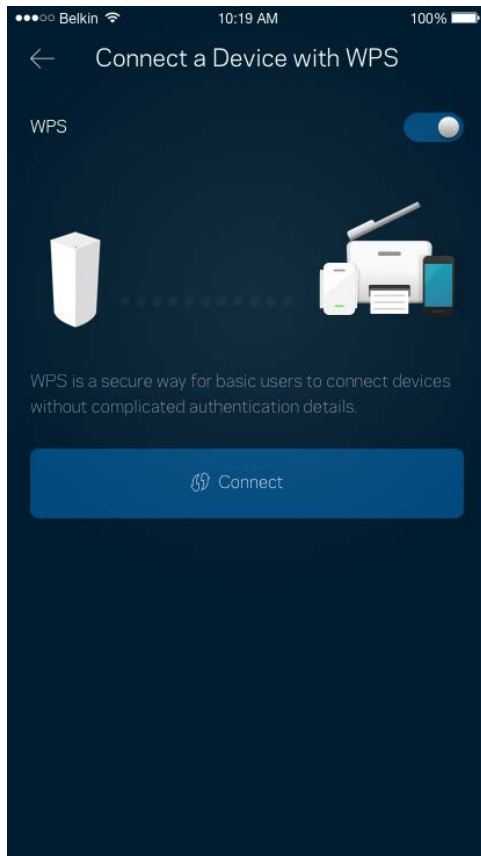

Гостевой доступ

Гостевой доступ дает возможность вашим гостям пользоваться Интернетом, но без доступа к другим ресурсам, подключенным к вашей сети Wi-Fi. Пароль можно отправить с помощью SMS-сообщения или по электронной почте.

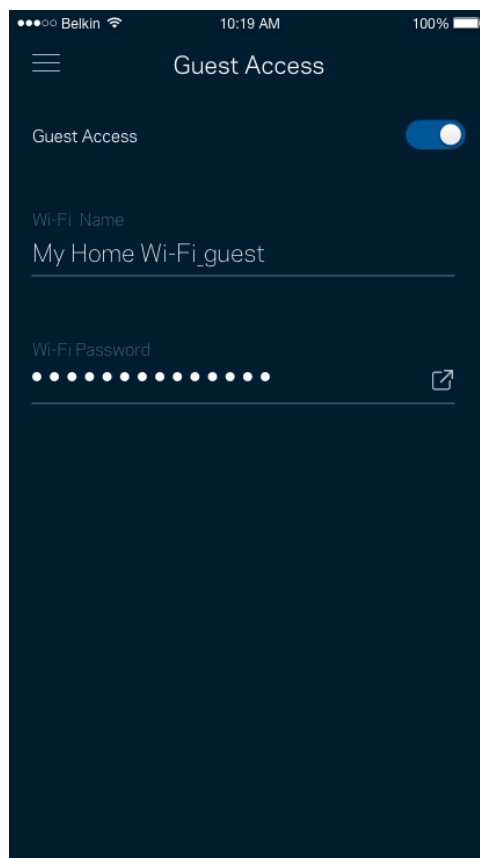
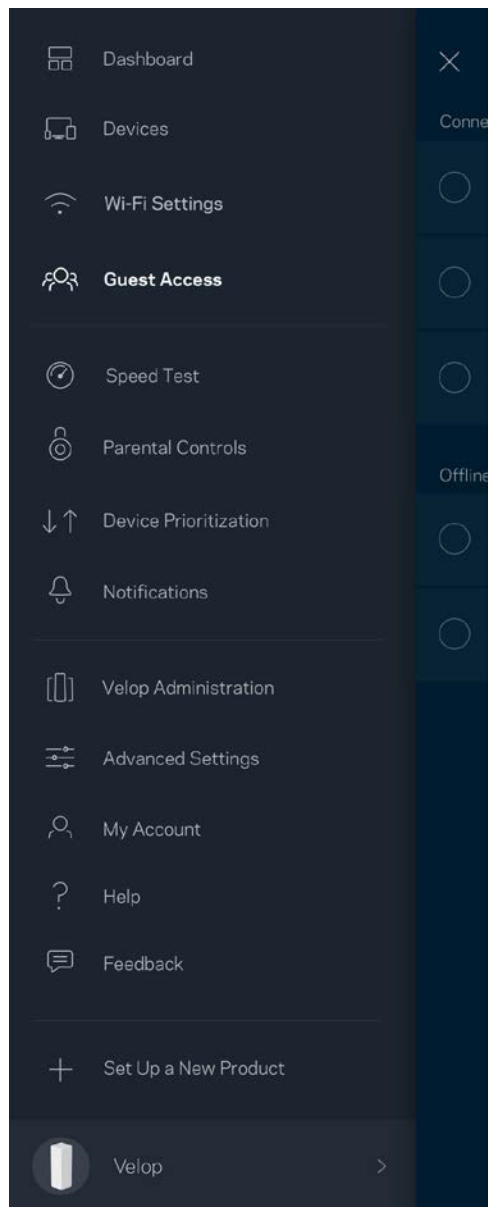

Проверка скорости

Запустите проверку скорости, чтобы определить, действительно ли скорость вашего подключения к Интернету соответствует указанной в условиях тарифного плана. Проверка скорости также помогает в управлении приоритетом устройств, поскольку полученные результаты дают возможность определить, как доступ к Wi-Fi распределен среди приоритетных устройств.

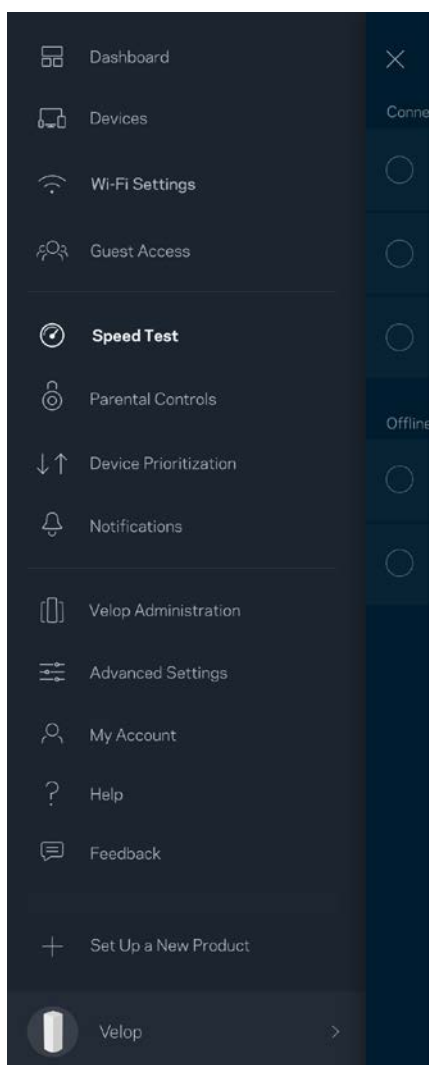

- **Скорость загрузки** — это скорость, с которой данные передаются из Интернета в систему Velop.
- **Скорость отправки** — это скорость, с которой вы можете передавать данные в Интернет.

Примечание. Скорость подключения к Интернету зависит от множества факторов, в том числе от тарифа у поставщика услуг Интернета, от локального и всемирного трафика в Интернете, а также от количества одновременно подключенных к Интернету устройств у вас дома.

Родительский контроль

С помощью родительского контроля можно управлять временем, когда у ваших детей будет доступ к Интернету, и доступными ресурсами. Можно запретить доступ к Интернету с определенных устройств или запретить доступ к определенным сайтам.

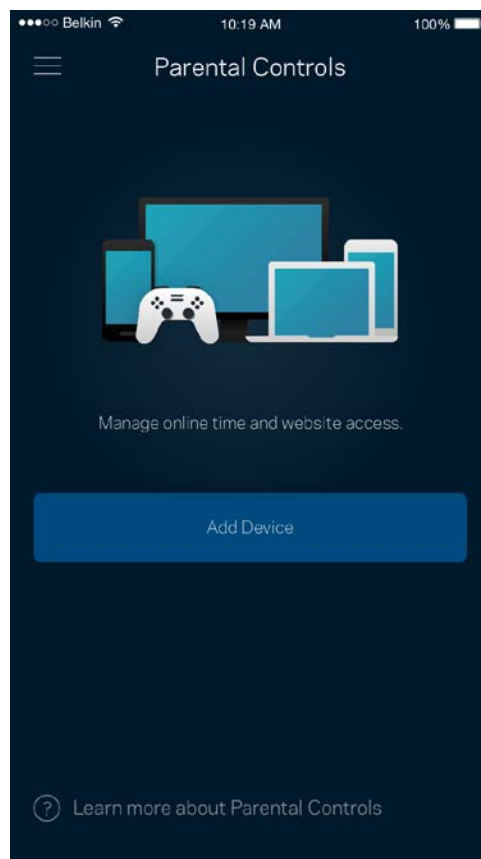
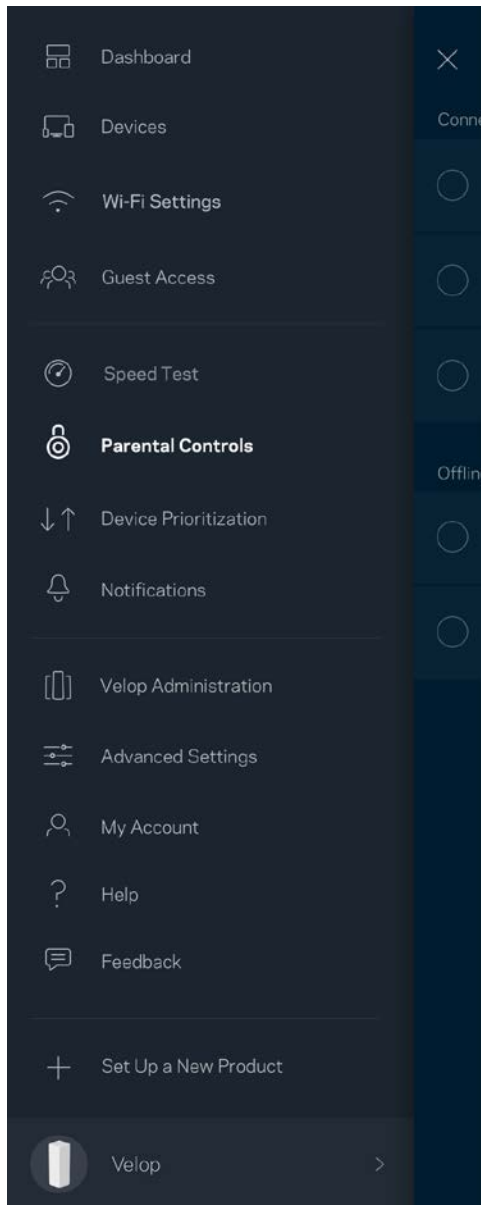

Приоритет устройств

Можно выбрать до трех устройств с приоритетным подключением к Интернету. Эти устройства, как проводные, так и беспроводные, всегда будут располагать наилучшим подключением к Интернету. Система Velop использует проверку скорости, чтобы определить, как лучше распределить ресурсы сети Wi-Fi среди приоритетных устройств. Остальные устройства будут использовать оставшуюся пропускную способность подключения. Приоритетные устройства отображаются на панели мониторинга.

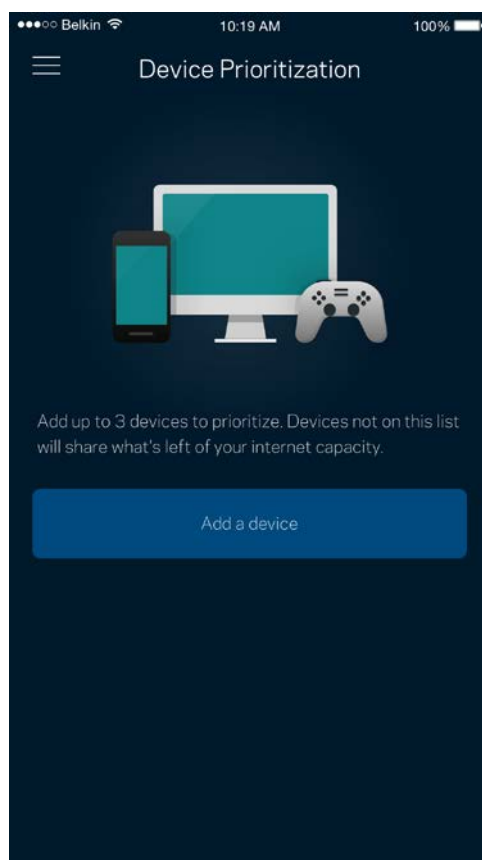
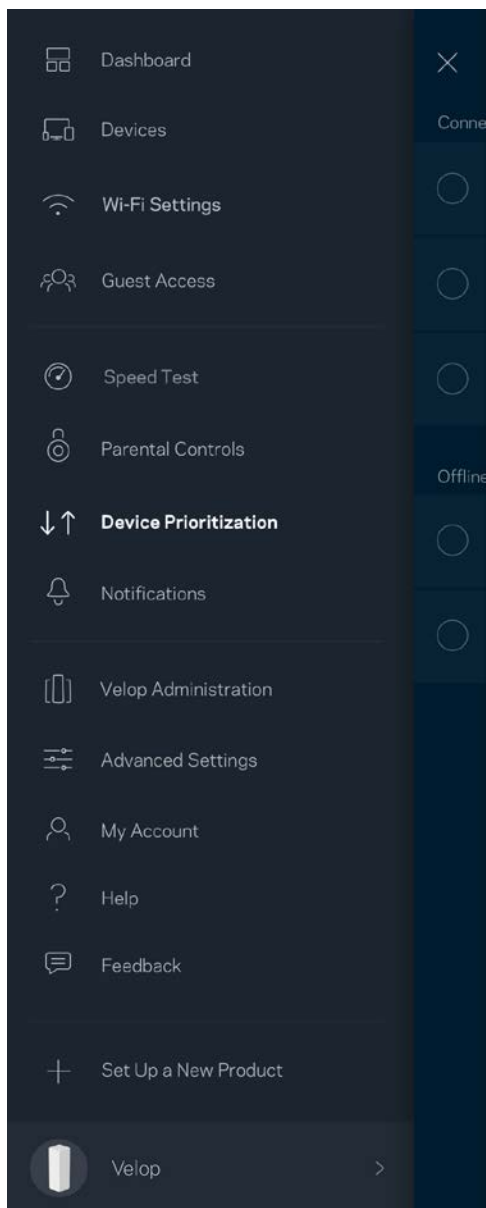

Уведомления

Система Velop может уведомлять вас об отключении узлов. Также можно получать уведомления в случае, когда узел подключен к другому узлу с помощью кабеля Ethernet и готов к настройке. Для получения уведомлений от Velop необходимо включить уведомления в настройках мобильного устройства.

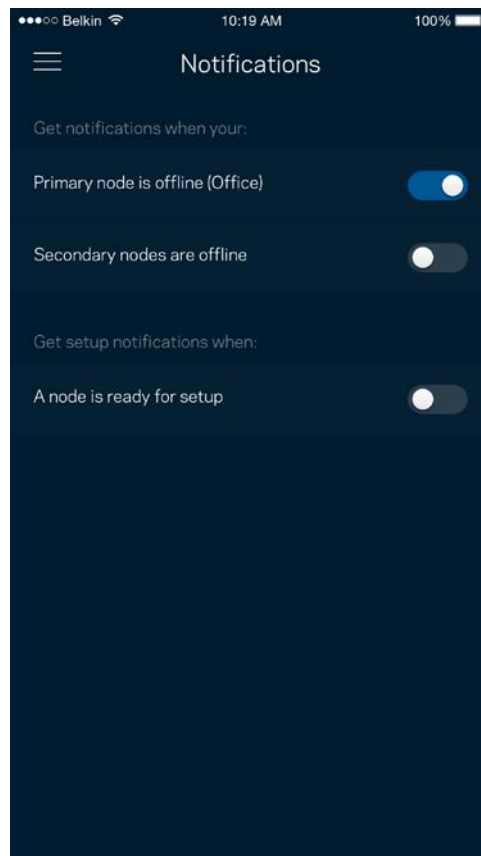
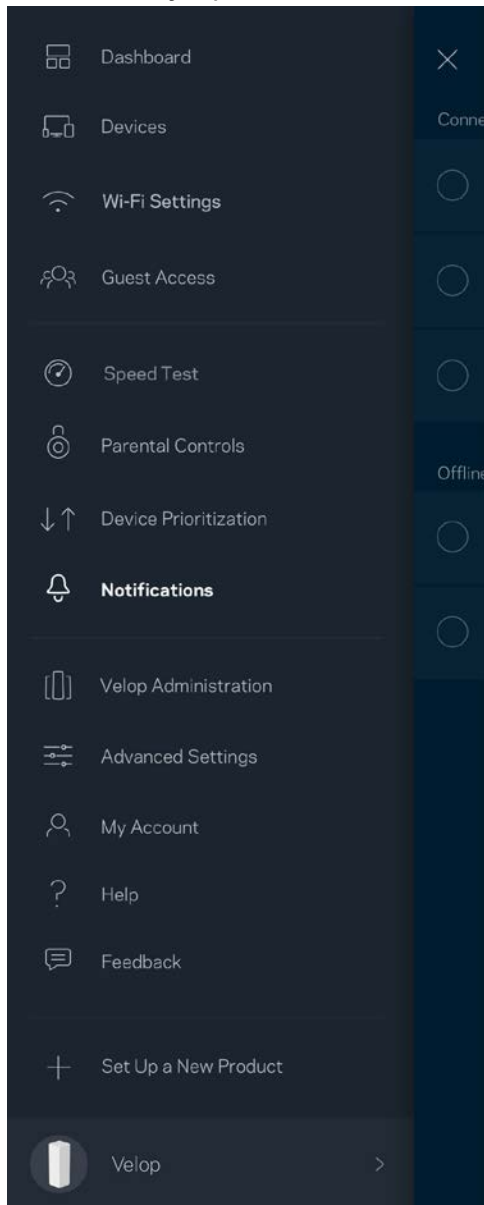

Администрирование Velop

На экране «Администрирование Velop» можно изменить пароль и подсказку администратора, а также проверить различные данные (номер модели, серийный номер, данные IP-адреса) всех узлов вашей сети Wi-Fi.

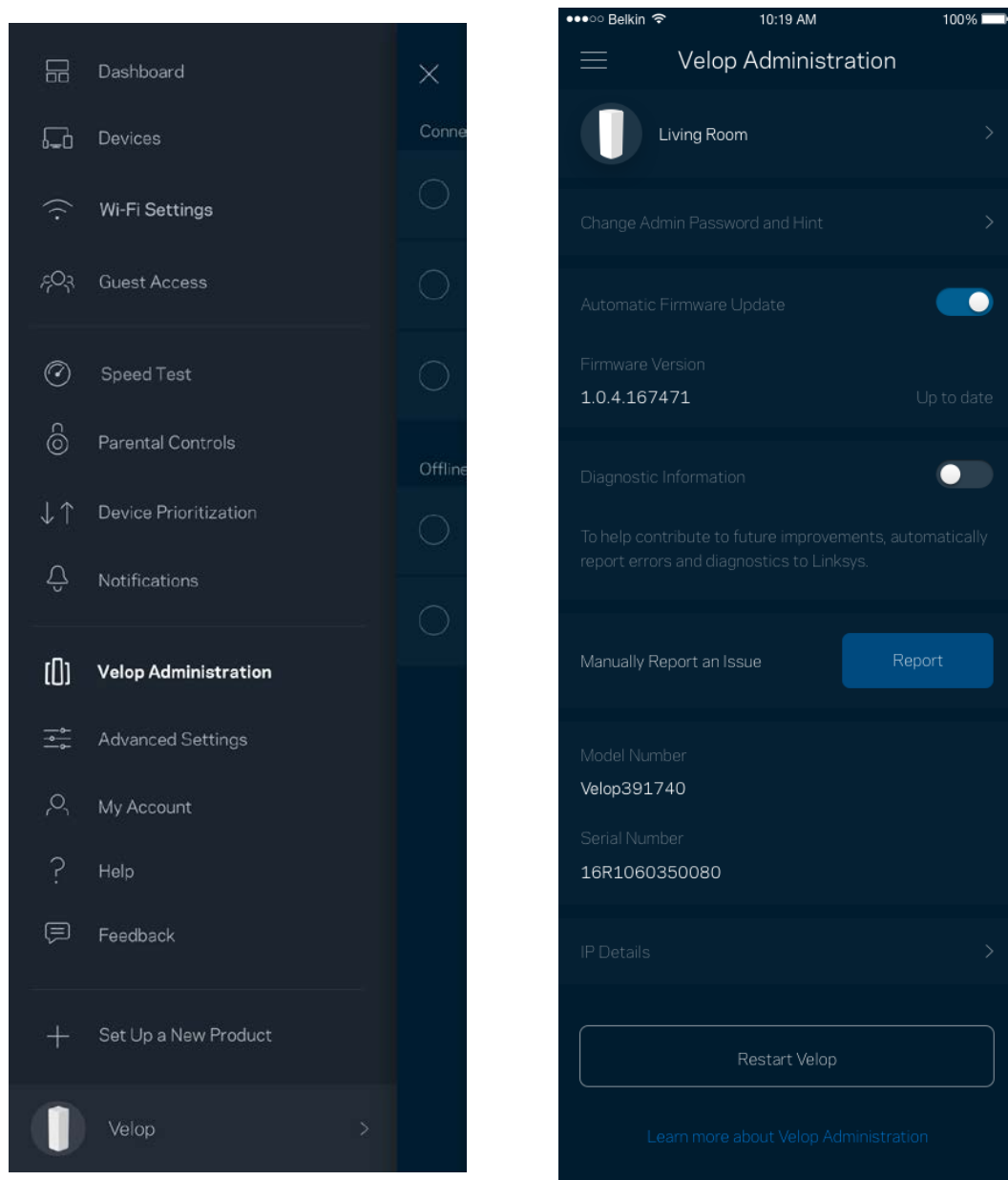

Можно автоматически отправлять отчеты о сбоях в Linksys, чтобы помочь нам в улучшении беспроводных устройств. Также можно вручную отправлять в Linksys сообщения об определенных проблемах.

Вместе с описанием неполадки будет отправлена следующая информация:

<ul style="list-style-type: none">• Версия приложения	<ul style="list-style-type: none">• Тип входа (<i>облако: показывает адрес электронной почты, локальный: «Администратор Velor»</i>)
<ul style="list-style-type: none">• Модель устройства	<ul style="list-style-type: none">• Тип подключения WAN (<i>отображается Wi-Fi или Ethernet</i>)
<ul style="list-style-type: none">• Версия ОС устройства	<ul style="list-style-type: none">• Время: дата (<i>месяц/день/год, время, часовой пояс</i>)

Расширенные настройки

Настройки Интернета

Можно выбрать способ подключения системы Velor к Интернету. По умолчанию используется *Автоматическая настройка — DHCP*. Прочие типы подключения зависят от вашего поставщика услуг Интернета и от того, как вы планируете использовать систему Velor. Опытные пользователи могут использовать *Расширенные настройки* для клонирования MAC-адресов и настройки величины блоков MTU.

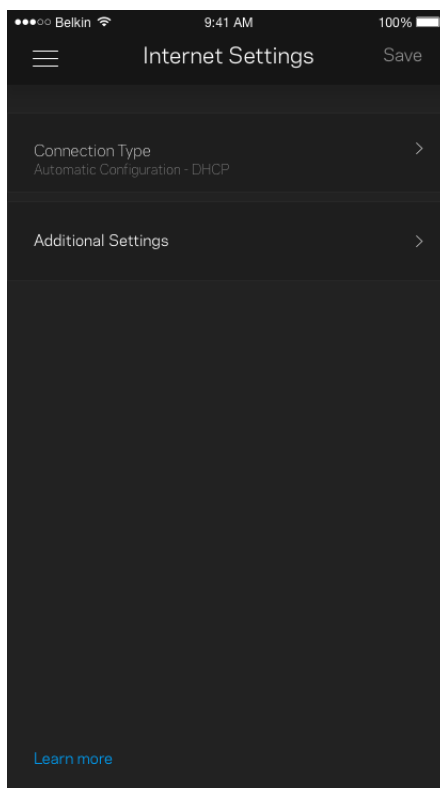
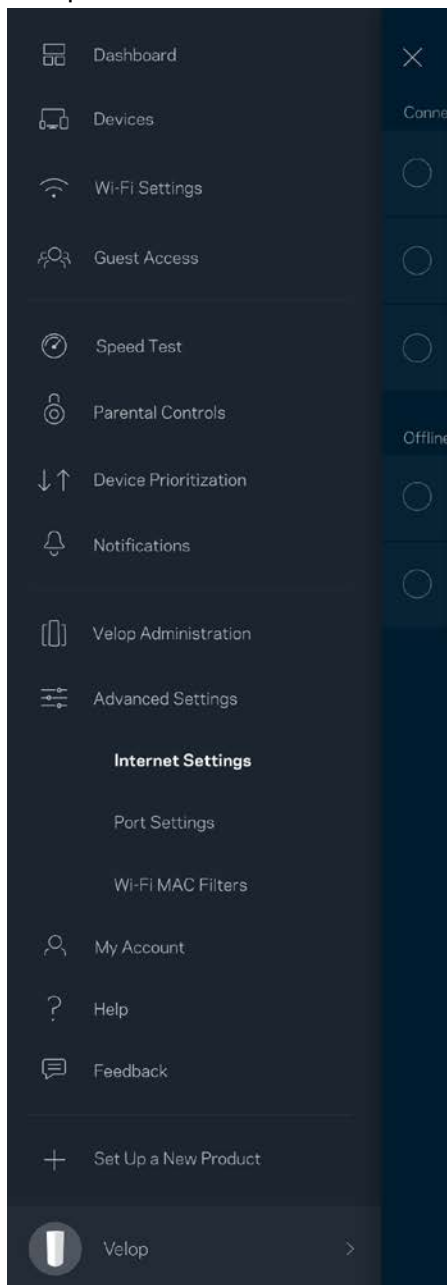

Настройки портов

Переадресация портов — для одного порта, нескольких портов или диапазона портов — входящий трафик, поступающий в определенный порт, можно переадресовать определенному устройству или в определенный порт в вашей сети Wi-Fi. При переключении диапазона портов Velop отслеживает исходящие данные для определенных номеров портов. Velop запоминает IP-адрес устройства, запрашивающего данные, поэтому при возврате запрошенных данных эти данные направляются соответствующему устройству.

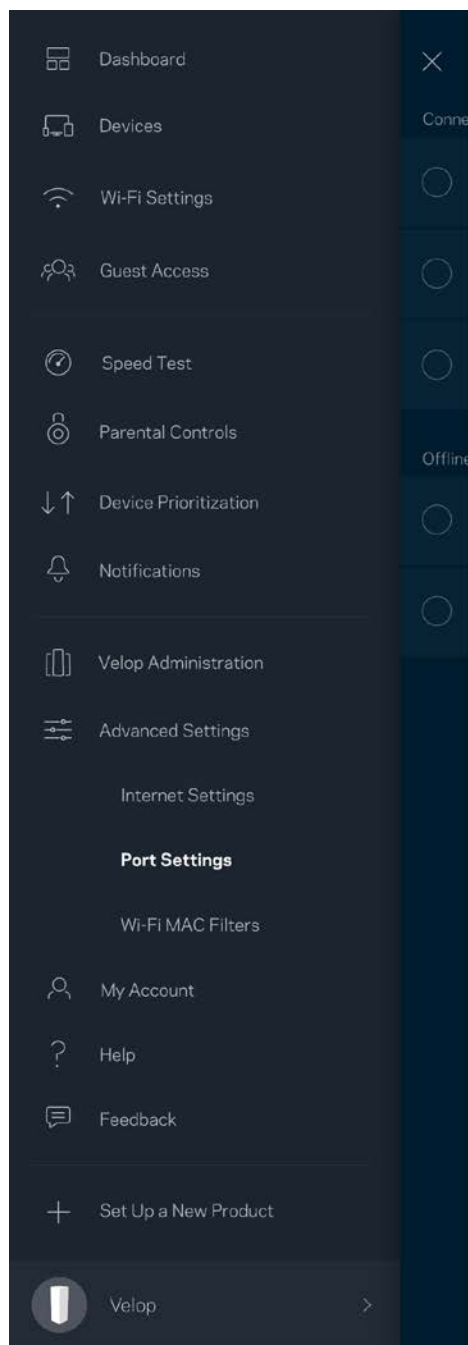

Фильтры MAC-адресов Wi-Fi

У каждого сетевого устройства есть уникальный MAC-адрес, состоящий из 12 цифр. Можно создать список MAC-адресов, а затем разрешить или запретить эти устройства в вашей сети Wi-Fi.

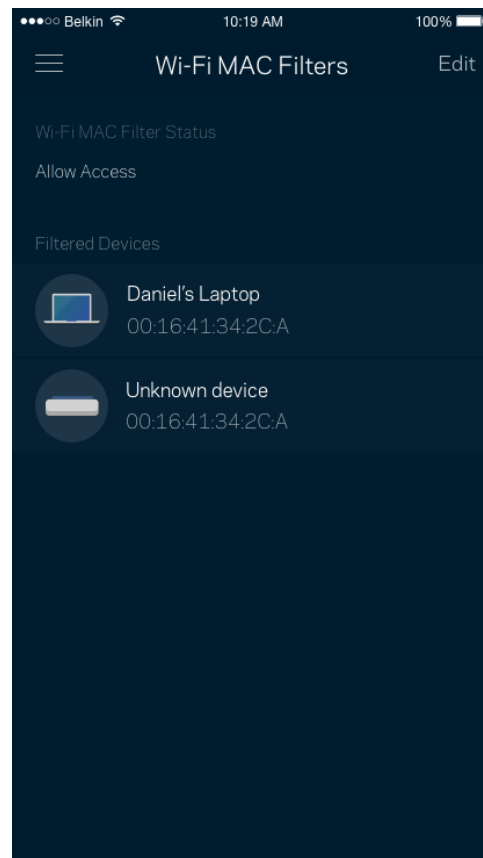
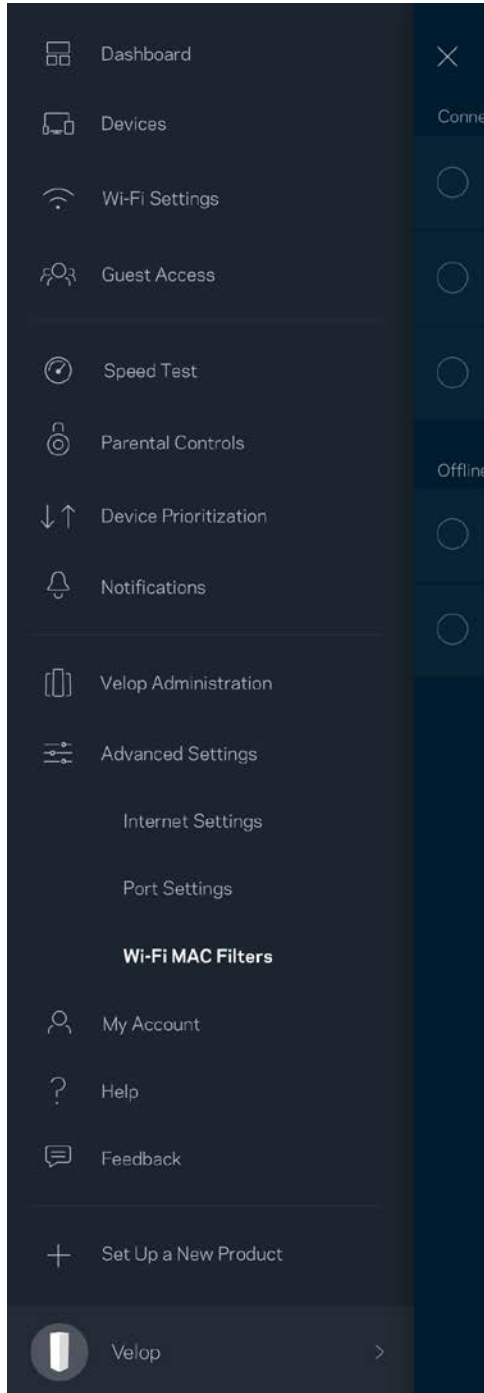

Моя учетная запись

Можно изменить пароль вашей учетной записи Linksys и выбрать получение новостей и специальных предложений компании Linksys.

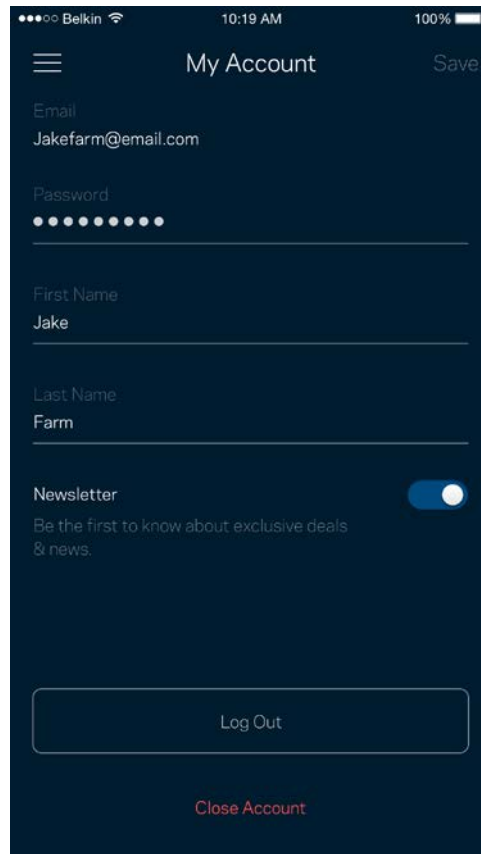
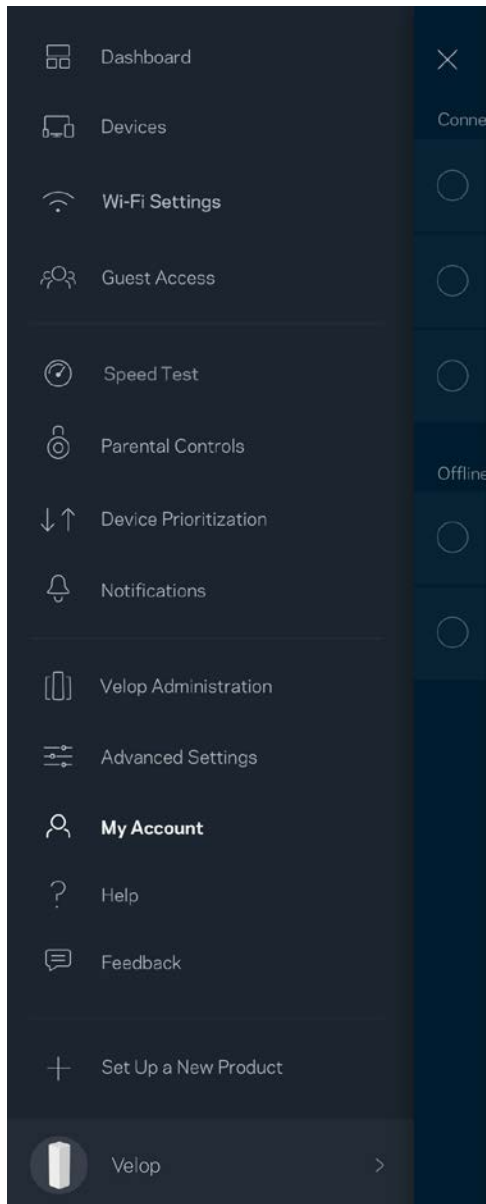

Справка

В работе приложения возникли неполадки? Требуется дополнительная информация о каких-либо функциях? Нажмите «Справка» для получения нужных сведений.

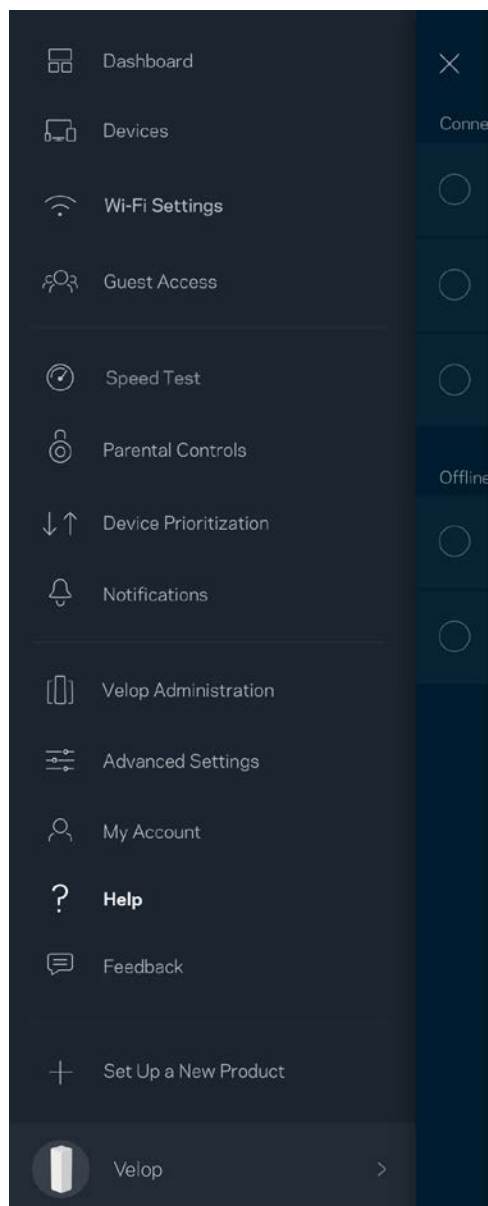

Отзыв

Сообщите нам свое мнение. Можно выставить нашему приложению оценку в магазине приложений, отправить нам пожелание или сообщить о неполадке.

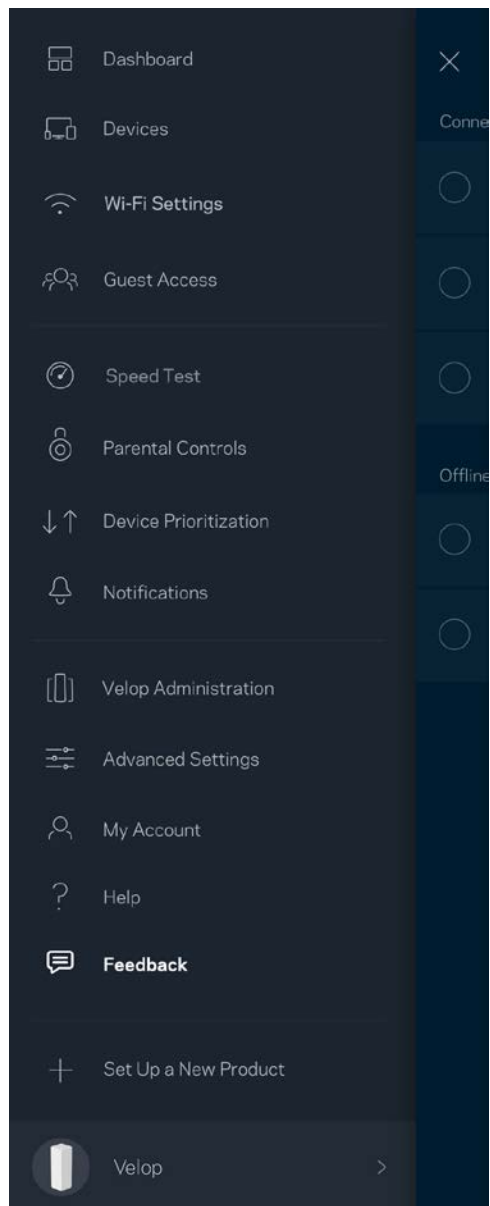

Непосредственное подключение к Velop

Даже при отсутствии подключения к Интернету можно установить подключение к системе Velop. Установите подключение к сети Wi-Fi, запустите приложение Linksys и нажмите *Вход с паролем администратора* в нижней части экрана. Доступ к учетной записи Linksys Wi-Fi невозможен без подключения к Интернету.

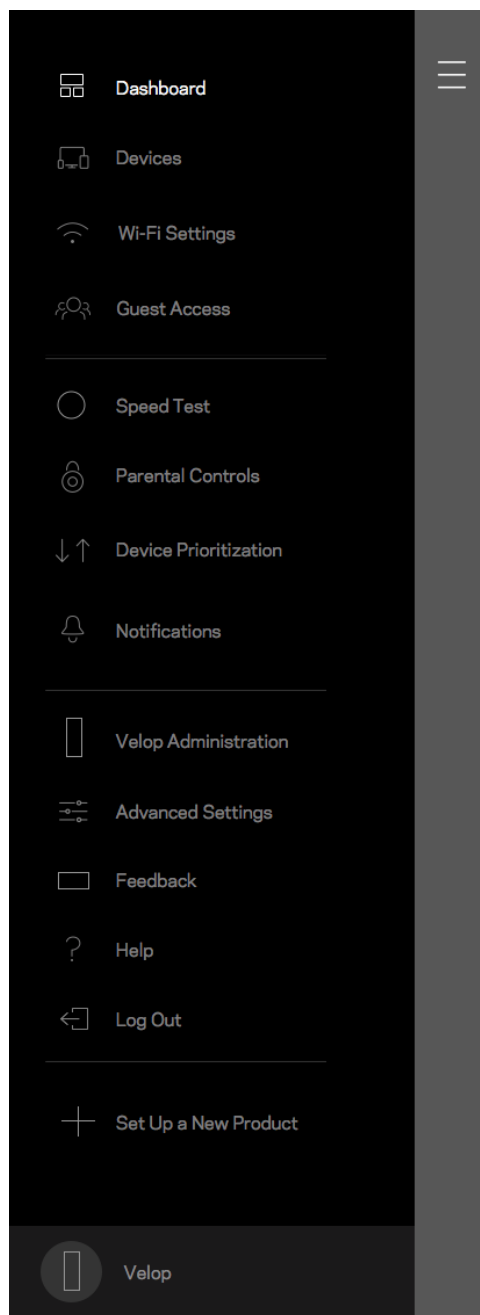
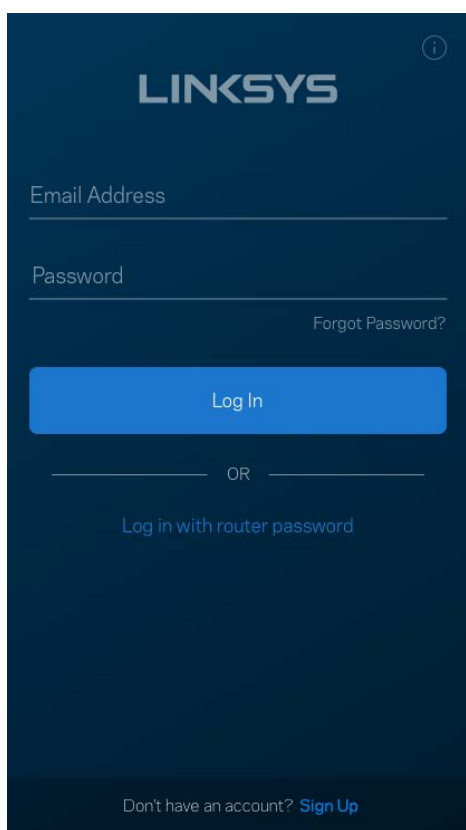

Пароль администратора Velop

Безопасный пароль администратора Velop был создан при настройке. Чтобы изменить его, нажмите *Администрирование Velop*, затем *Изменить пароль администратора и подсказку*.

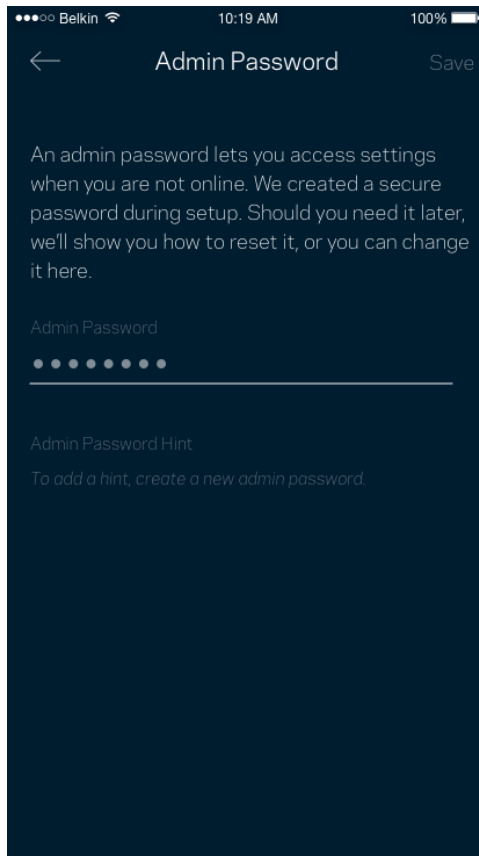

Для обеспечения безопасности системы Velop мы отправим вам электронное письмо, если кто-либо изменит пароль администратора.

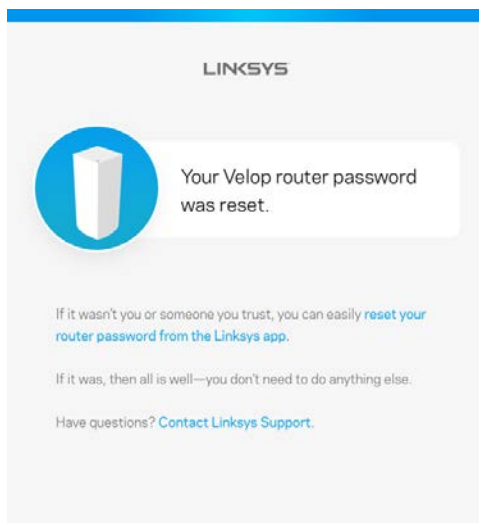

Восстановление заводских настроек

Скорее всего, у вас не возникнет необходимости сбрасывать все настройки систем Velor и восстанавливать заводские настройки. При этом система Velor возвращается в первоначальное состояние, в котором она была, когда вы ее только распаковали. В этом случае потребуется снова выполнить настройку. Все параметры, настроенные вами с момента первоначальной настройки, — имя сети Wi-Fi, пароли, тип безопасности, — будут удалены. Все беспроводные устройства будут отключены от вашей сети Wi-Fi.

Сброс узла Velor.

- На подключенном к электросети и включенном узле нажмите и удерживайте кнопку сброса, расположенную на нижней панели узла. Индикатор на верхней панели узла загорится красным цветом, затем начнет мигать. Не отпускайте индикатор, пока он не погаснет, а затем загорится ярким красным цветом.

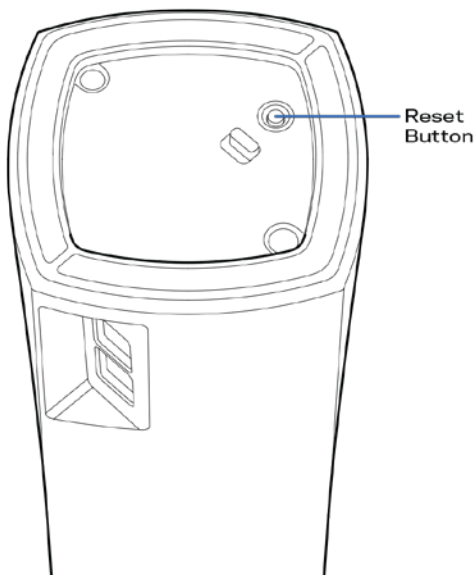

Примечание. Если вашей системе Velor несколько узлов, может потребоваться восстановить заводские настройки по умолчанию на всех узлах. Для этого достаточно сбросить основной узел, а на всех остальных узлах сброс произойдет автоматически.

Технические характеристики

Linksys Velop

Название модели	Velop
Номер модели	WHW01/VLP01
Скорость порта коммутации:	10/100/1000 Мбит/с
Радиочастота	2,4 и 5 ГГц
Количество антенн	3
Порты	Питание, Ethernet
Кнопки	Питание, сброс
Светодиодные индикаторы	Один многоцветный индикатор питания и состояния
Безопасность	WPA2-Personal
Разрядность ключа безопасности	128-битное шифрование

Физические характеристики

Размеры	78,74 x 78,74 x 139,7 мм
Вес изделия	320 г
Питание	12 В, 1 А
Сертификация	FCC, IC, CE, Wi-Fi (IEEE 802.11a/b/g/n/ac)
Рабочая температура	от 0 до 40° С
Температура хранения	от -20 до 60° С
Влажность воздуха при работе	От 10 до 80 % относительной влажности без конденсации
Влажность воздуха при хранении	От 5 до 90 % без конденсации

Примечания:

Сведения о соответствии требованиям, гарантии и безопасности см. по адресу Linksys.com/support/Linksys.com/support/Velop.

Технические характеристики могут быть изменены без уведомления.

Максимальная производительность рассчитана в соответствии со спецификациями стандарта IEEE 802.11. Фактические характеристики, включая емкость, пропускную способность, диапазон и покрытие беспроводной сети, могут отличаться от указанных. Производительность зависит от многих факторов, условий и переменных величин, в том числе расстояния от точки доступа, объема сетевого трафика, материалов и конструкции здания, используемой операционной системы, сочетания беспроводных устройств, помех и других неблагоприятных условий.

Для получения технической поддержки обратитесь по адресу linksys.com/support/Velop.

BELKIN, LINKSYS и многие названия продуктов и эмблемы являются товарными знаками группы компаний Belkin. Упомянутые здесь товарные знаки сторонних компаний являются собственностью соответствующих владельцев.

© Belkin International, Inc. и аффилированные организации, 2018 г. Все права защищены.

LNKPG-00519 Rev A00

LINKSYS®

用户指南

Velop

WHW01/VLP01

目录

产品概览	3
前部/顶部	3
背部	4
底部	5
哪里可找到更多帮助	6
设置	7
您需要做的操作	8
Velop 系统设置	12
登录到您的 Linksys SMART Wi-Fi 云帐户。	12
控制面板	13
设备	14
查看或更改设备详情	15
Wi-Fi 设置	16
高级设置	17
使用 WPS 连接设备	18
来宾访问	19
速度测试	20
家长控制功能	21
设备优先级设置	22
通知	23
Velop 管理	24
高级设置	26
Internet 设置	26
端口设置	27
我的帐户	29
帮助	30
反馈	31
直接连接至 Velop	32
Velop 管理员密码	33
如何恢复出厂默认设置	34
规格	35
Linksys Velop	35
环境要求	35

产品概览

前部/顶部

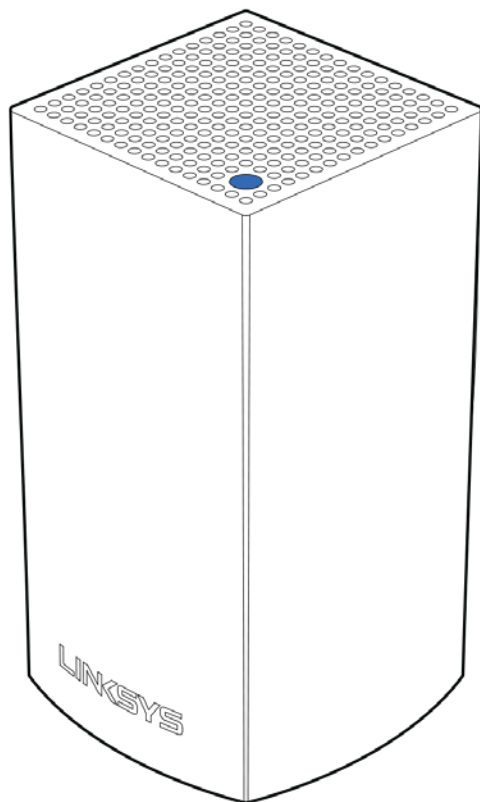

节点顶部的指示灯会向您展示该节点运行的状况。

指示灯描述	状态
蓝色指示灯闪烁	节点正在启动
蓝色指示灯常亮	节点运行状况良好
紫色指示灯闪烁	节点已与手机配对成功，以进行设置
紫色指示灯常亮	节点已就绪，可进行设置
红色指示灯闪烁	节点已与主节点断开连接
红色指示灯常亮	节点已断开Internet连接
黄色指示灯常亮	该节点与连接到Velop系统的另一个节点距离太远

背部

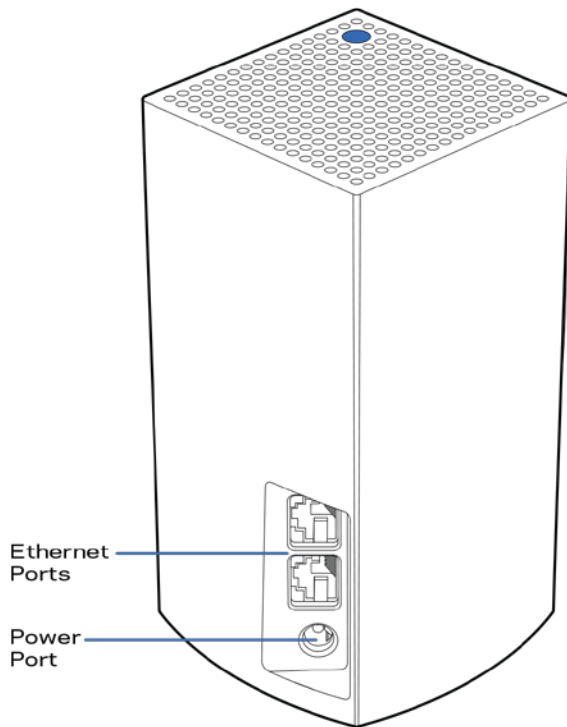

以太网端口：用以太网线通过您的网络连接到其他有线设备。您Velop系统中的其中一个节点必须连接到您的调制解调器或数据机路由器。该节点可识别其是否连接到调制解调器或客户端设备。

注意：为了获得最佳性能，请在以太网端口上使用CAT5e或更高规格的网线。

电源接口：将随附的交流电适配器连接到此端口。

底部

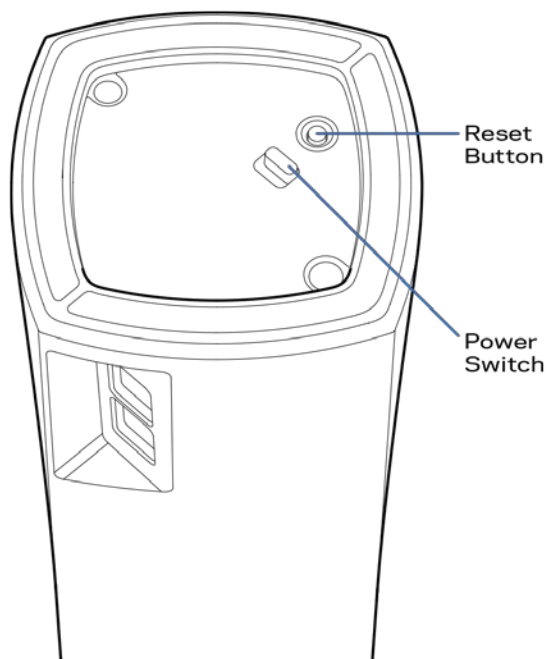

重置按钮：长按直至顶部指示灯变红，转暗，然后再次闪烁亮红色，以重置节点，恢复出厂默认设置。

电源开关：按下电源开关 |（开）以开启节点。

帮助

哪里可找到更多帮助

- Linksys.com/support/Velop
- **Linksys**应用程序帮助（启动应用，并点击主导航菜单中的“帮助”按钮）

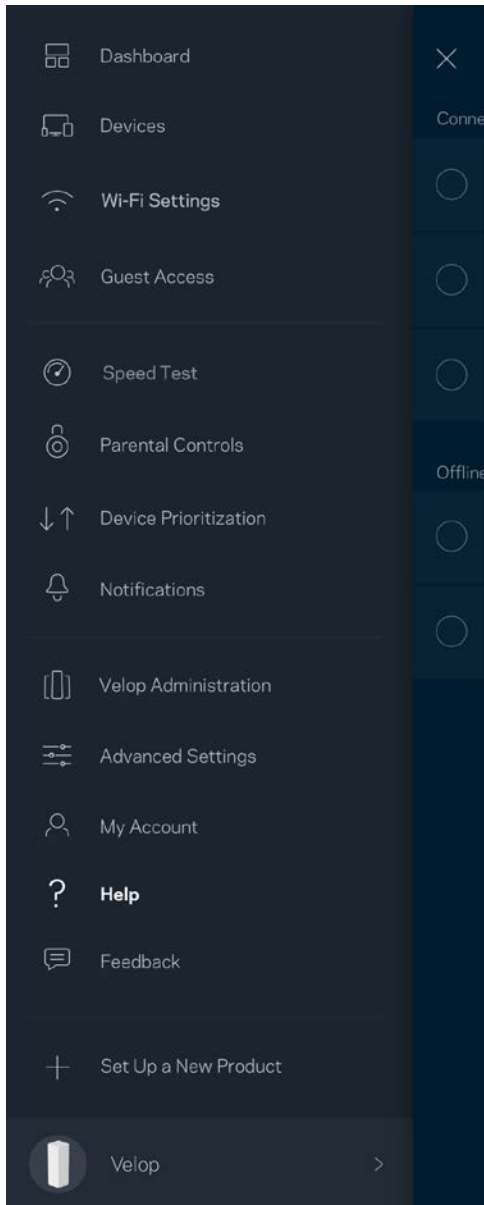

注意：本产品所使用的第三方软件之许可和通知可从以下链接查看：<http://support.linksys.com/en-us/license>。请联系<http://support.linksys.com/en-us/gplcodecenter>，以提出问题，或作出GPL源代码请求。

设置

下载Linksys应用程序。您需要此应用来设置Velop。

访问您设备的应用商店，然后搜索“Linksys”。



安装并打开应用程序，然后按说明进行操作。

说明：在下载之前，请确保应用程序与您Apple iOS或Android OS的版本兼容。

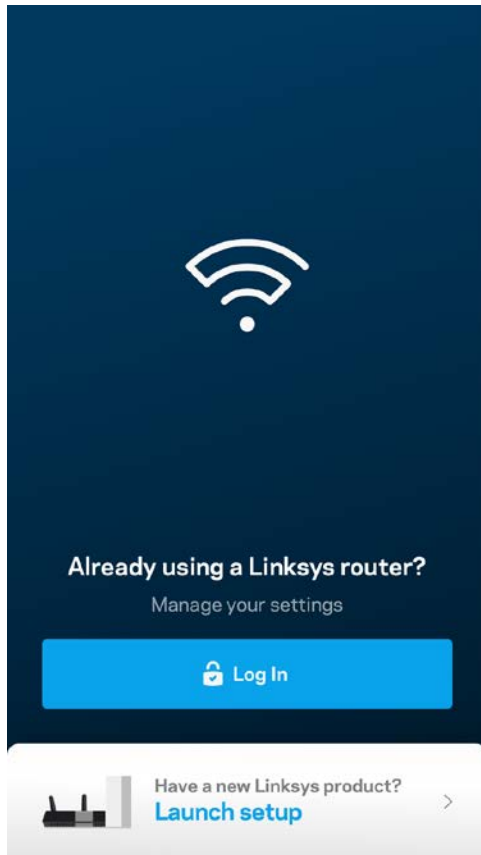

在设置时，您将创建一个Linksys Smart Wi-Fi帐户，以确保您可从可获得Internet连接的任意地方通过该应用查看或更改您的Velop系统设置。

您可通过Linksys Smart Wi-Fi进行的操作包括：

- 更改您的Wi-Fi名称和密码
- 设置来宾访问权限
- 使用WPS将设备连接到Wi-Fi
- 使用家长控制功能阻止Internet访问
- 测试您的Internet连接速度

说明：在设置过程中，我们将会发一封送验证邮件。请登录您的家庭网络，然后点击该邮件的链接。

除了需要插入电源和以太网线之外，该应用程序的设置流程可帮助您完成其他操作。连接成功之后，请使用应用程序，为其设置名称和密码，对您的**Wi-Fi**进行个性化设置。您也可以根据其位置设置节点名称，以便您能够在需要处理问题的极少情况下对其进行识别。

您需要做的操作

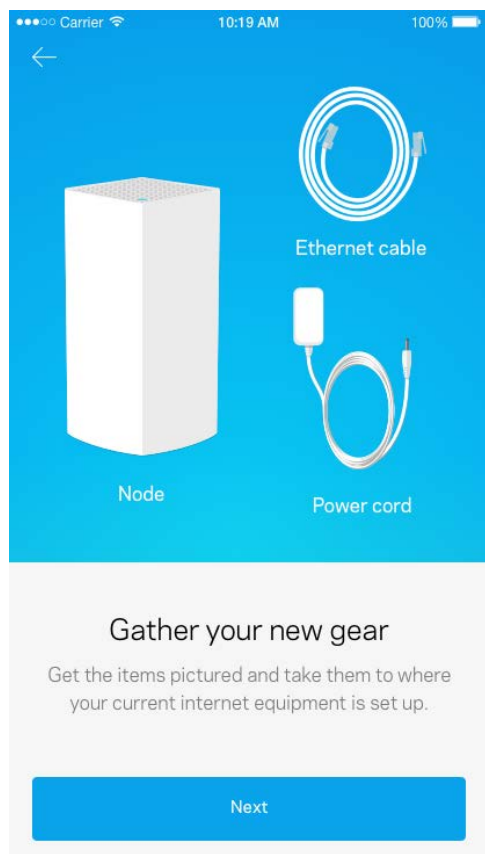

查找您调制调节器或数据机路由器附近的电源。连接到您的第一个节点。

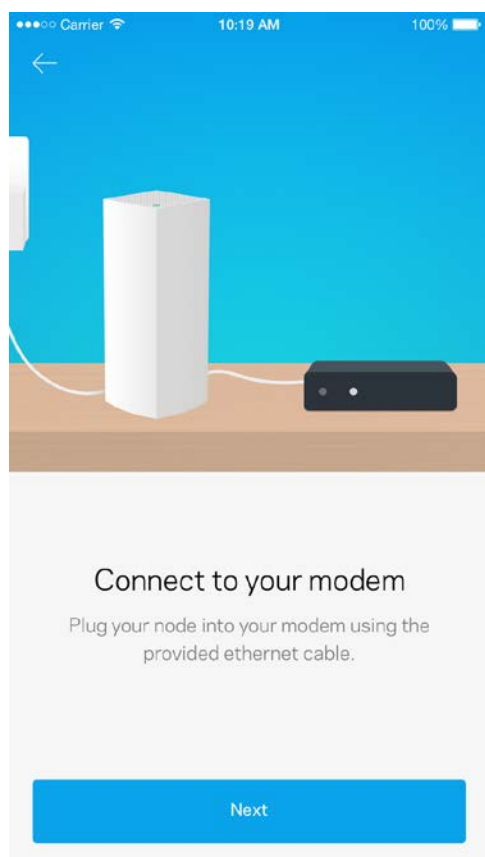

如果您设置了一个以上的节点，则可以在其他工作节点范围内任意位置对其进行设置。只需将一个节点用线缆连接到调制解调器或数据机路由器。不用担心，应用程序可帮助您放置您的节点。

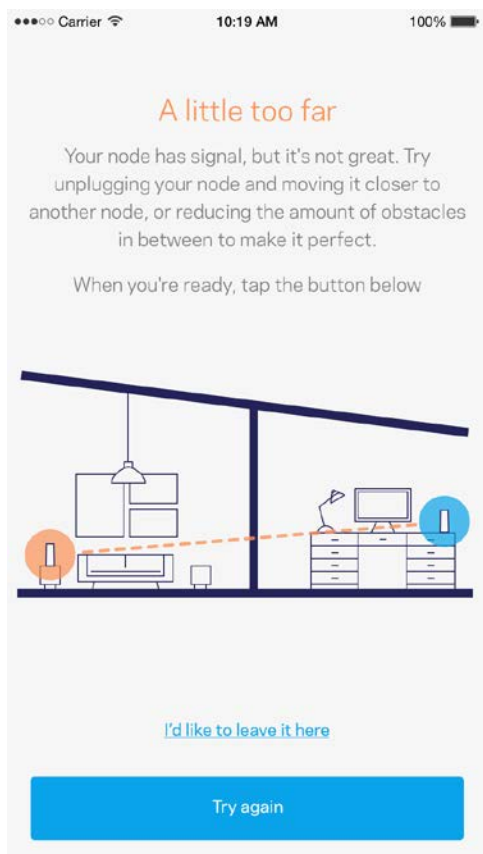

打印此页面，然后在表格中记录您的**Wi-Fi**和账户设置，以作为参考。将您的记录保存至安全的地方。

Wi-Fi名称	
Wi-Fi密码	
管理员密码	
来宾网络名称	
来宾网络密码	
Linksys Smart Wi-Fi用户名	
Linksys Smart Wi-Fi密码	

Velop 系统设置

通过您的Linksys应用程序，您能够查看或更改Velop的系统设置，以使您的Wi-Fi更安全，或更好地兼容设备或游戏。如果您拥有Internet连接，您可随时随地访问这些设置；但是，如果您处于离线状态，您也可以直接通过您的家庭网络访问您的Velop系统。

登录到您的Linksys SMART Wi-Fi云帐户。

1. 打开Linksys应用程序。

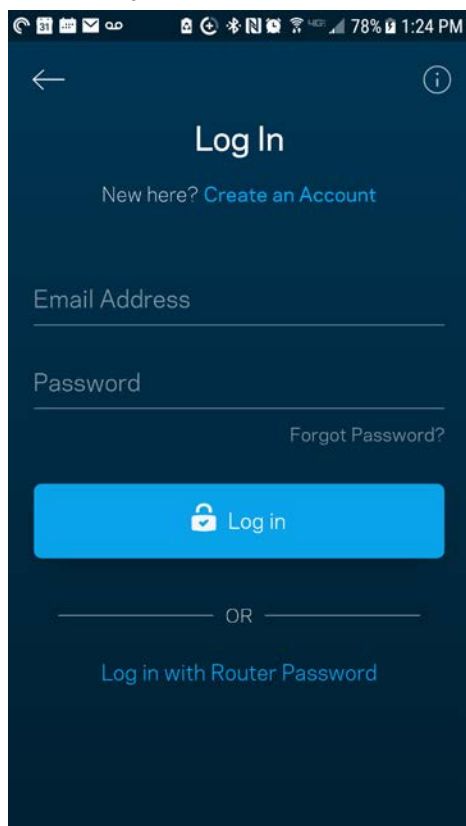

2. 输入您在创建帐户时所使用的电子邮件地址。
3. 输入您的帐户密码。
4. 点击登录按钮。

控制面板

通过控制面板可快速查看 **Wi-Fi** 的状态。查看有多少台设备连接到您的 **Velop** 系统。共享 **Wi-Fi** 密码并允许来宾访问您的 **Wi-Fi**。如果已对任意设备设置家长控制，或设置 **Wi-Fi** 访问优先级，控制面板还会向您展示具体信息。

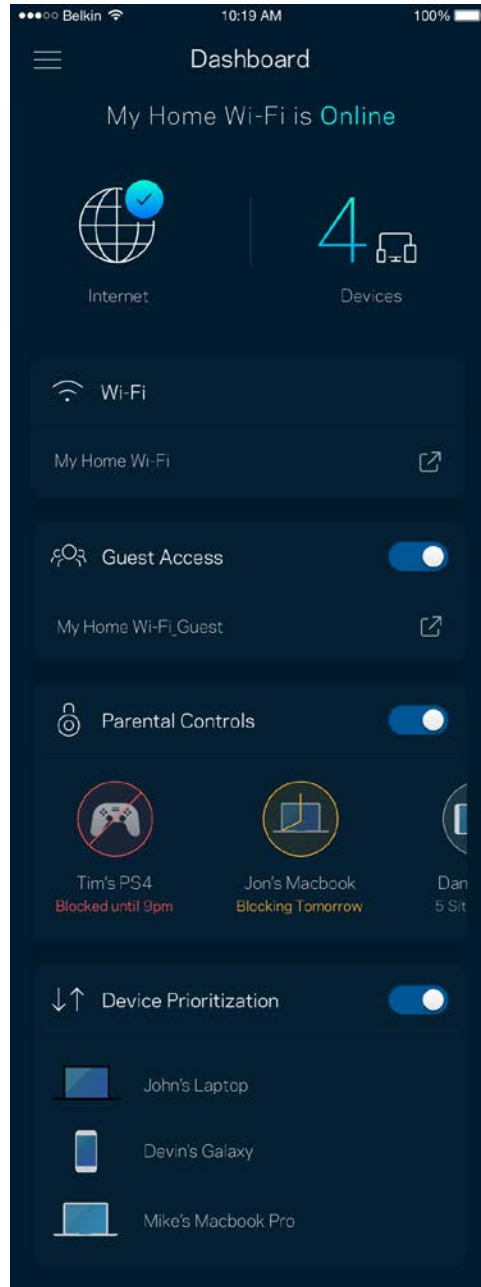
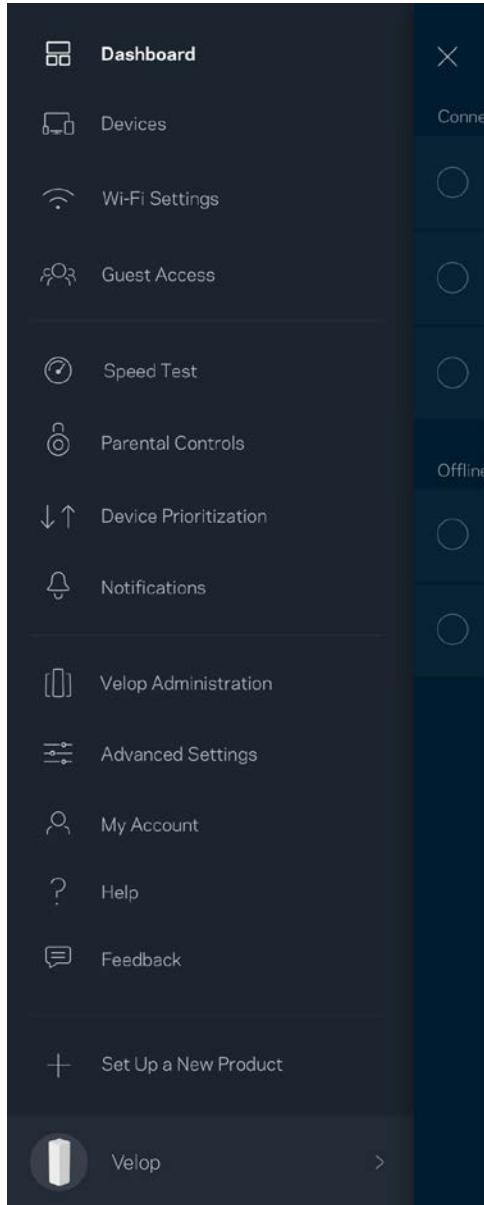

设备

查看并更改已连接至您 Wi-Fi 的所有设备详情。您可查看您的主网络及来宾网络上的各种设备，或显示每个设备的信息。

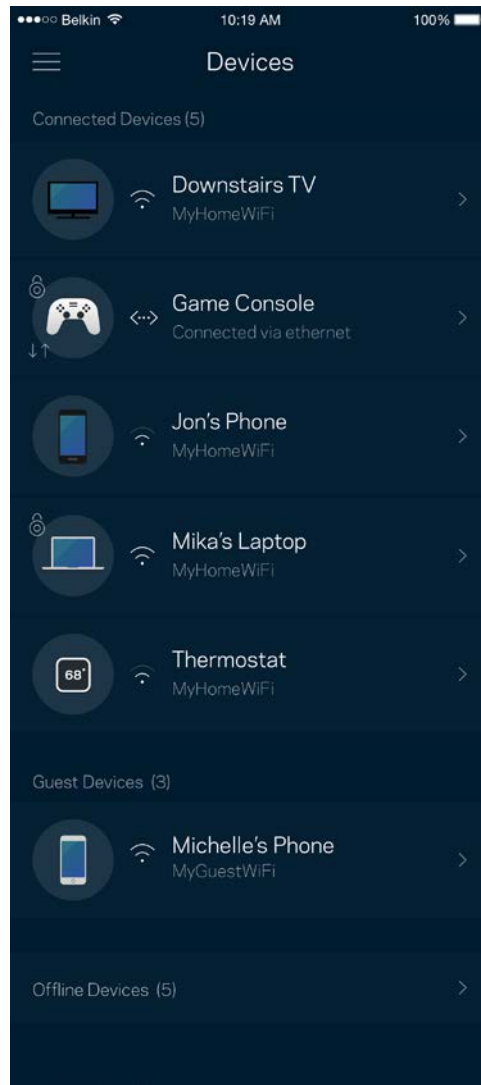
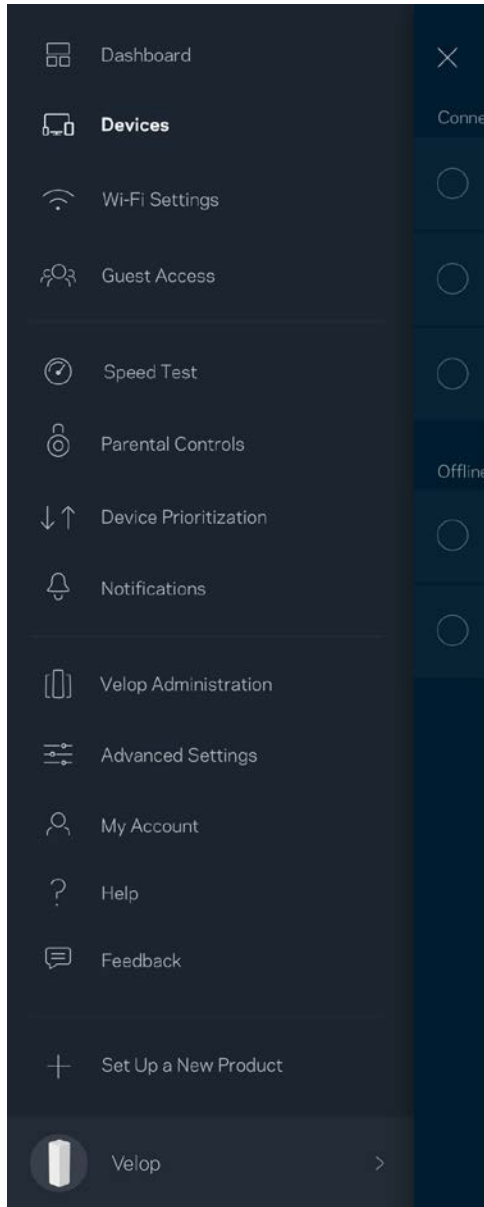

查看或更改设备详情

在“设备”窗口中，您可编辑设备名称，并更改设备图标。您还可对设备进行优先级设置，设置家长控制功能，并查看Wi-Fi详情。点击任意设备，以查看详情。

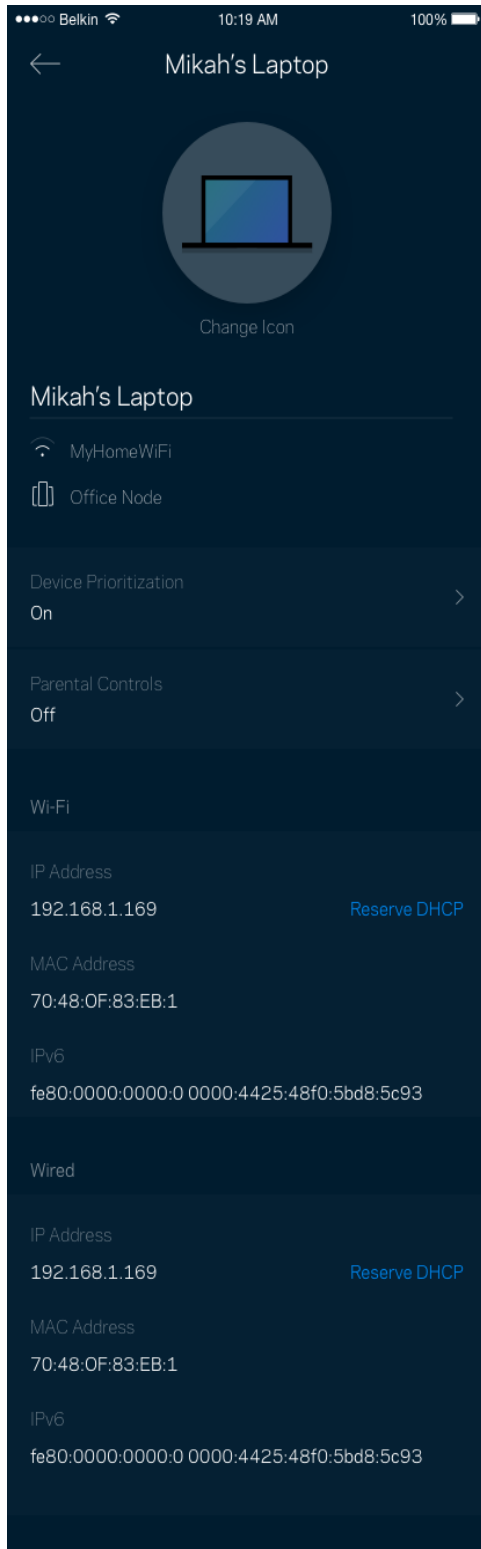

Wi-Fi设置

查看或更改您的Wi-Fi名称和密码，并使用Wi-Fi保护设置™功能连接各种设备。

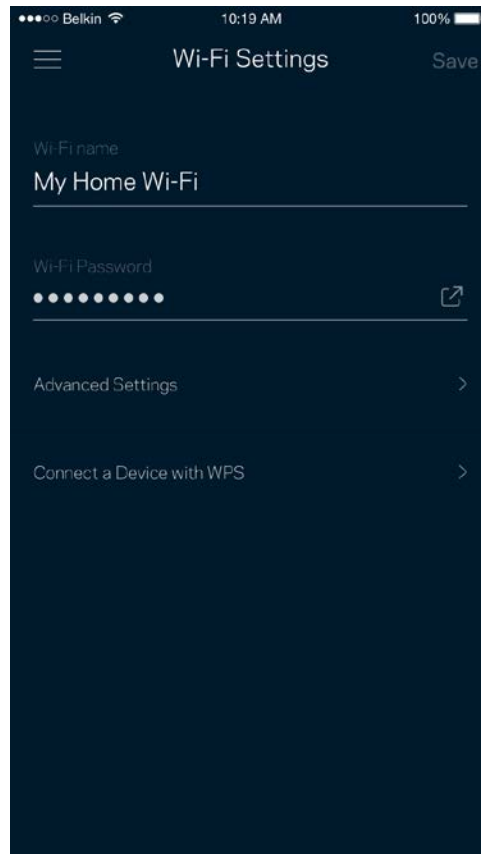
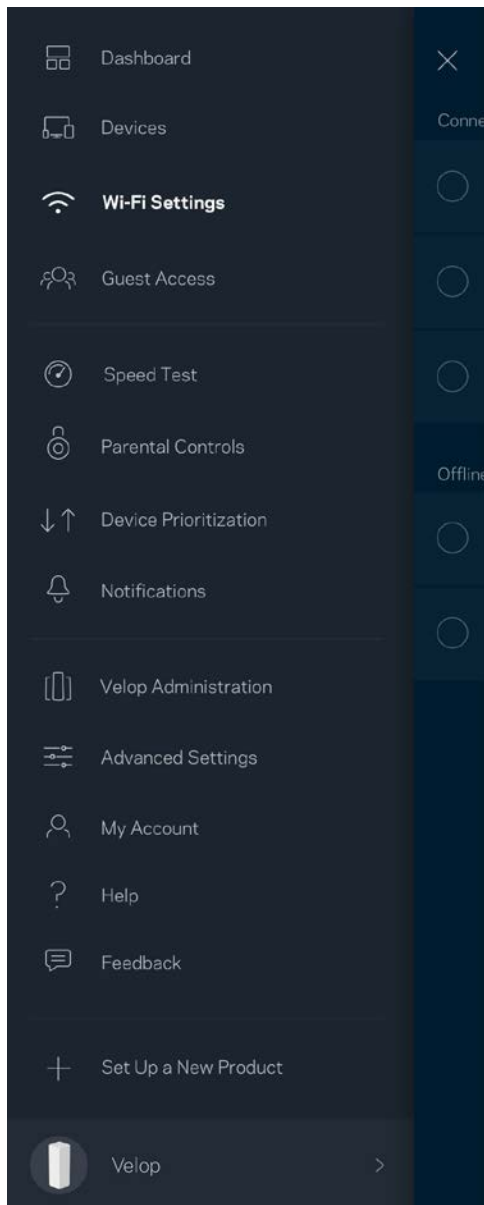

高级设置

高级用户可更改默认安全类型和Wi-Fi模式。除非您拥有丰富的Wi-Fi网络经验，否则，请勿更改这些内容。

“信道搜索”功能将搜索您所在区域中最开放的Wi-Fi信道，以确保您的Velop系统可实现最佳性能。如果您的Velop系统中拥有多个节点，“信道搜索”功能将为每个节点寻找最佳的信道。

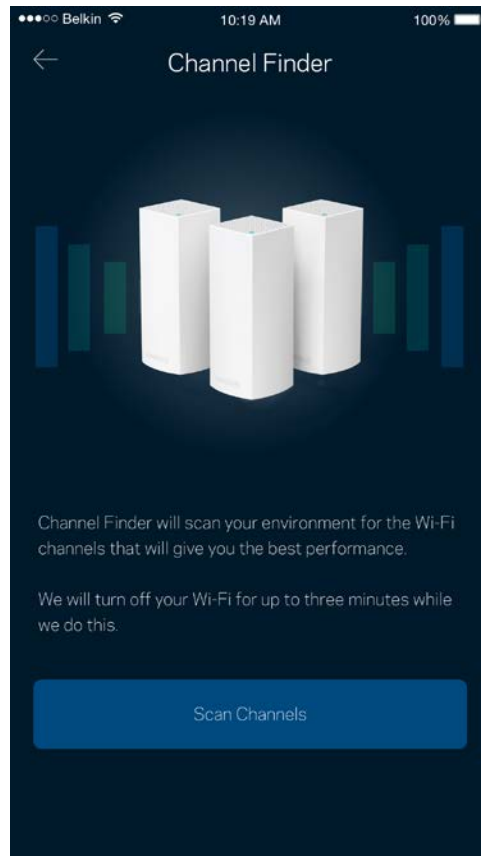
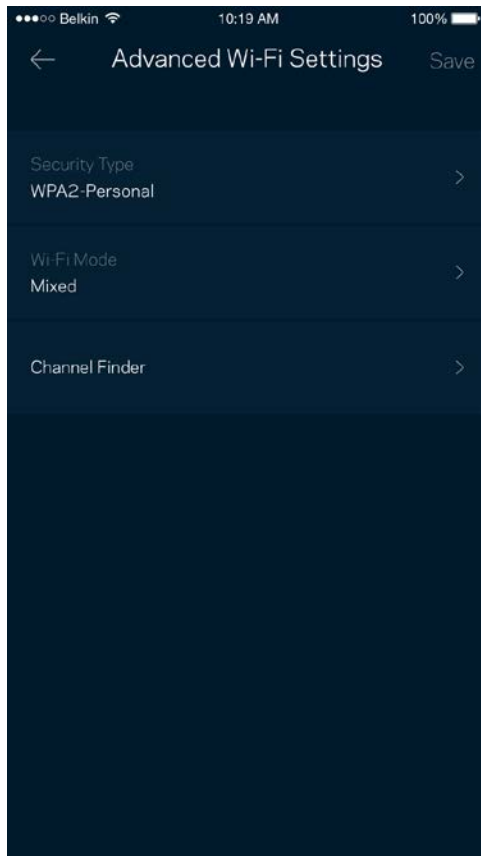

使用 WPS 连接设备

Wi-Fi保护设置（WPS）可允许您轻松将设备连接到您的Wi-Fi网络，而无须手动输入安全设置。

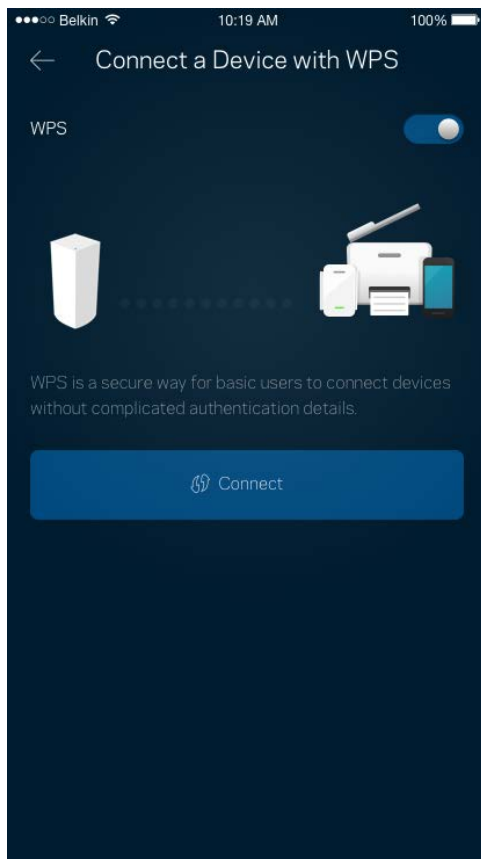

来宾访问

使用您的“来宾访问”功能允许来宾上网，同时限制他们访问您Wi-Fi网络中所连接的其他资源。通过短信或电子邮件发送密码。

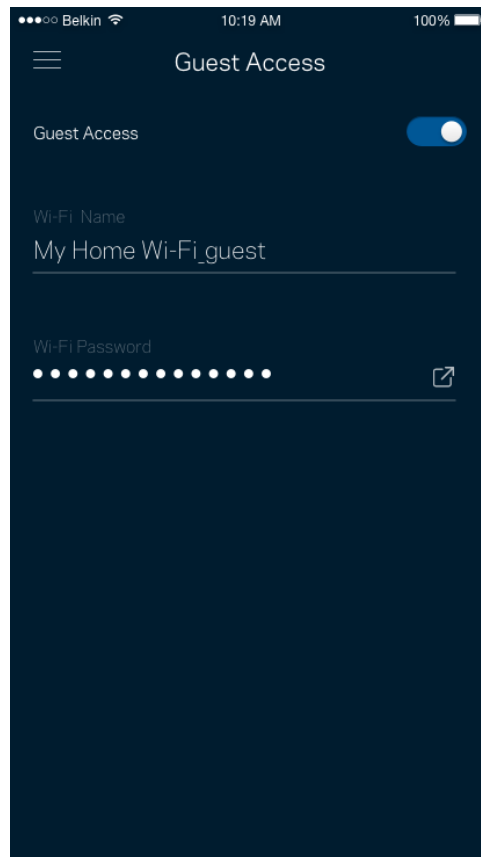
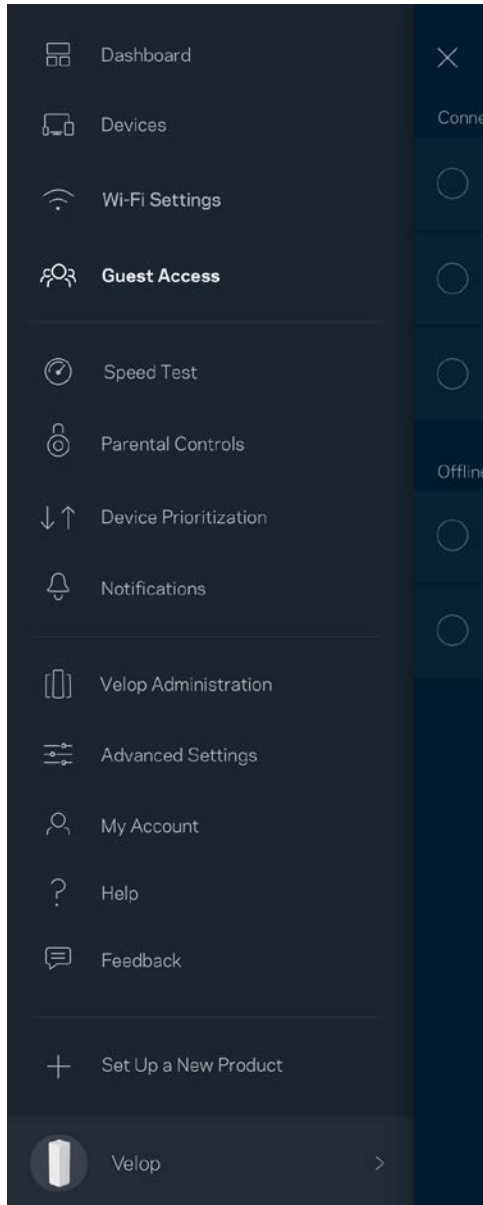

速度测试

运行速度测试，以确保您获得最佳的服务速度。速度测试还可以帮助进行“设备优先级设置”，因为其结果可用于确定如何向已设置优先级的设备分配Wi-Fi网络。

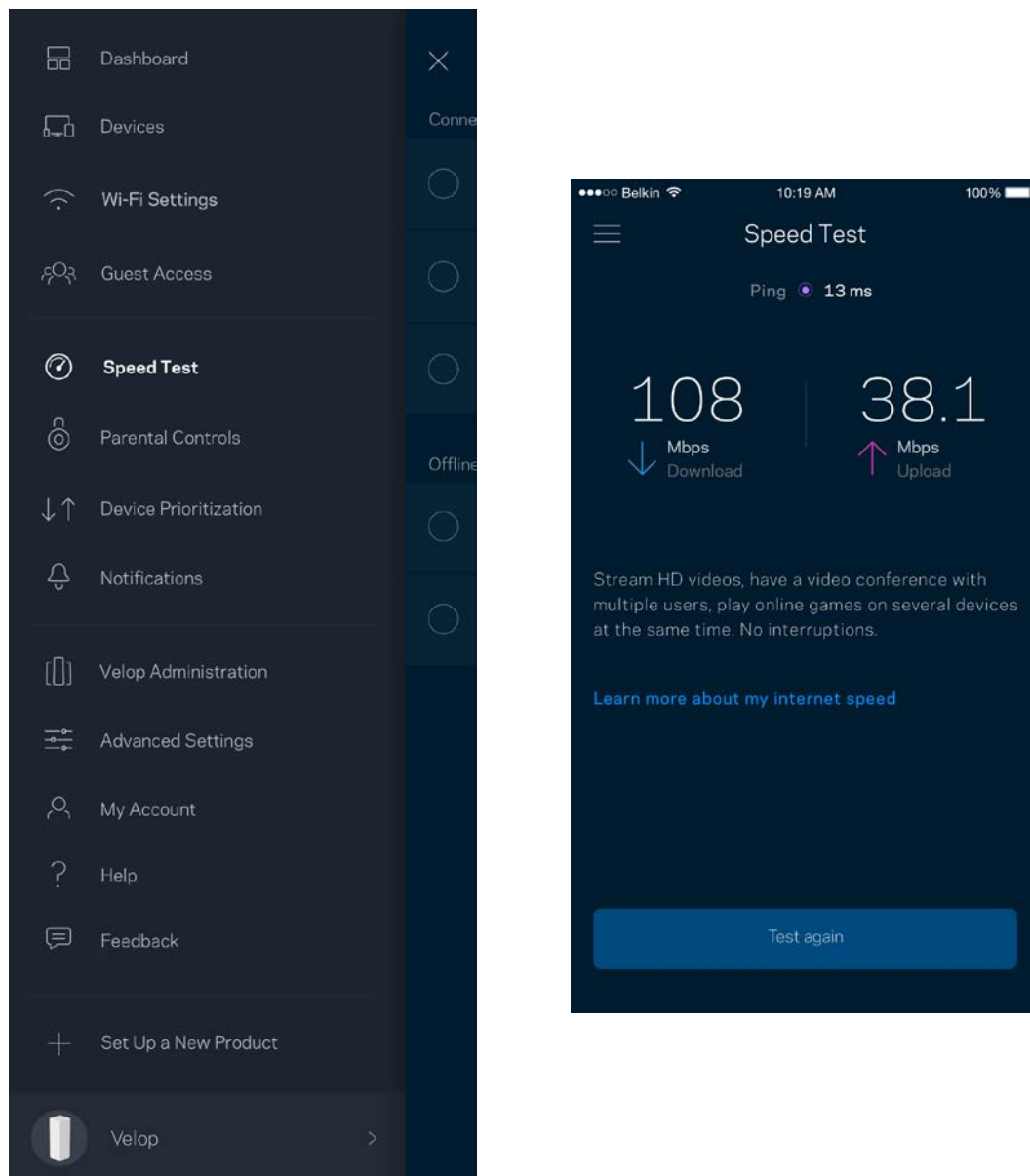

- 下载速度是指Internet网络内容传输至您的Velop系统的速度。
- 上传速度是指您将各种内容上传至Internet的速度。

说明：**Internet**连接速度取决于各种因素，包括ISP帐户类型、本地和全球网络流量状况以及您家庭中共享该**Internet**连接的设备数量。

家长控制功能

家长控制功能可允许您控制您的孩子何时上网以及他们的上网行为。阻止特定设备的Internet访问，或阻止对特定网站的访问。

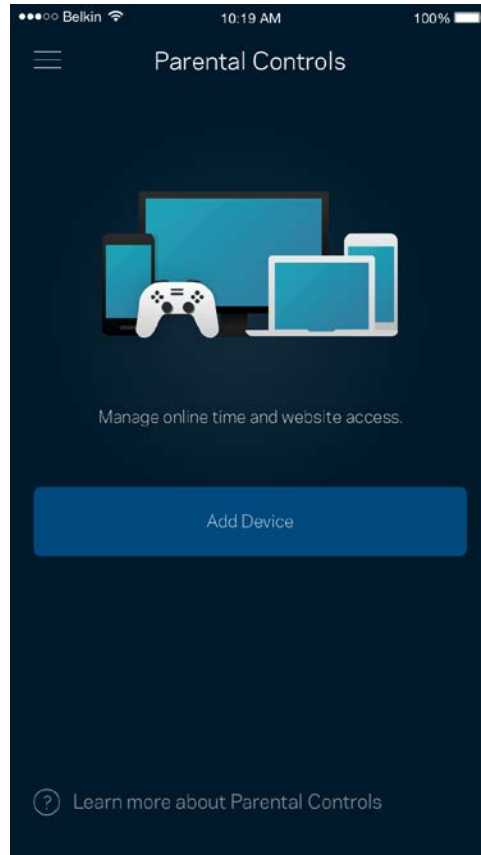
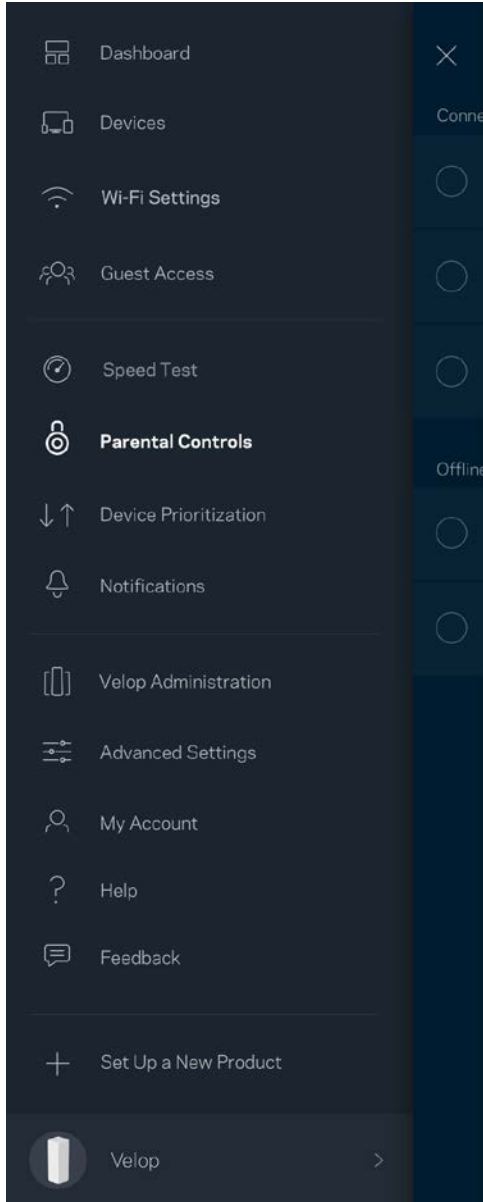

设备优先级设置

选择最多**3**台设备，以优先使用您的**Internet**连接。无论其属于有线及/无线设备，成功连接后，这些设备都将始终拥有最高的访问优先级。**Velop**会运行速度测试，以确定如何以最佳方式将**Wi-Fi**分配到已设置优先级的设备。其他设备将共享剩余的容量。已设置优先级的设备都会显示在控制面板上。

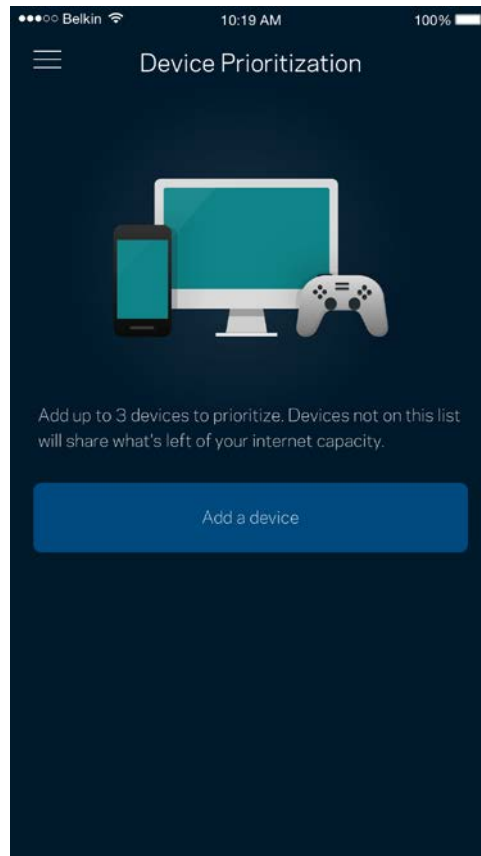
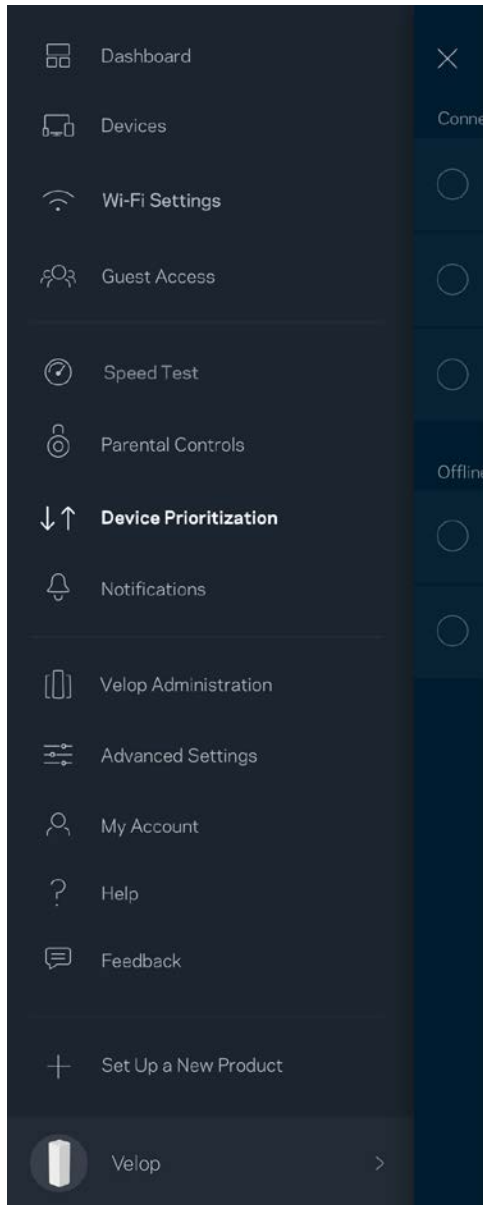

通知

如果您系统中的节点离线，Velop可将该情况通知您。您还可设置Velop在节点使用以太网线连接到另一单元并就绪可设置时通知您。您必须在您的移动设备设置中打开通知功能，以允许Velop向您发送通知。

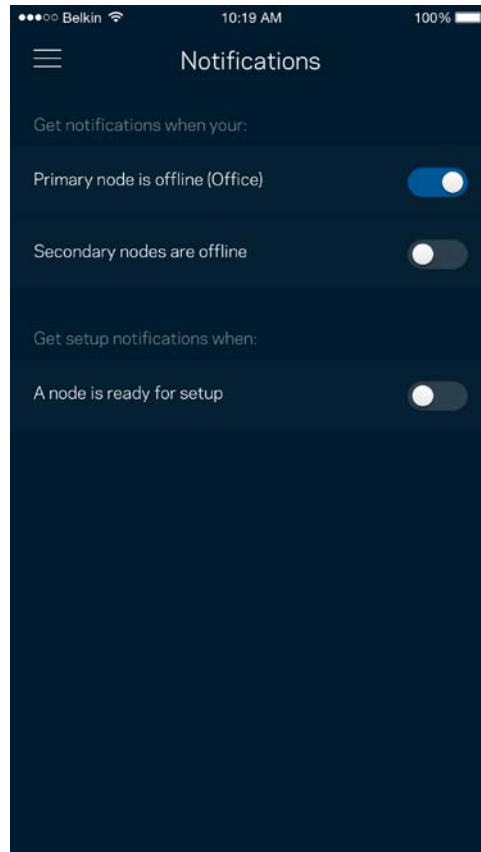
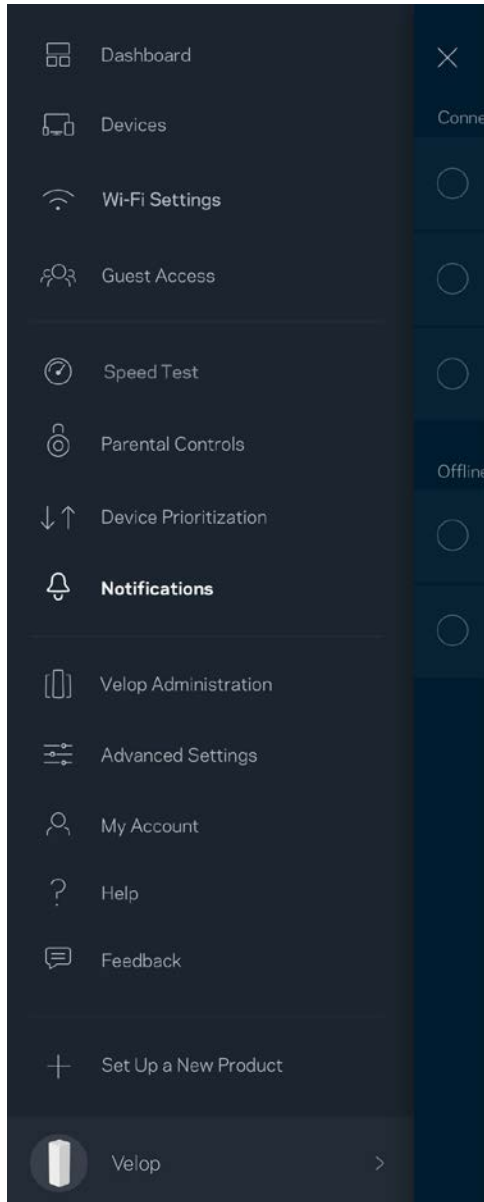

Velop管理

使用“Velop管理”窗口更改管理员密码和提示，并且检查您Wi-Fi网络中所有节点的各种标识符（型号、序列号和IP地址）。

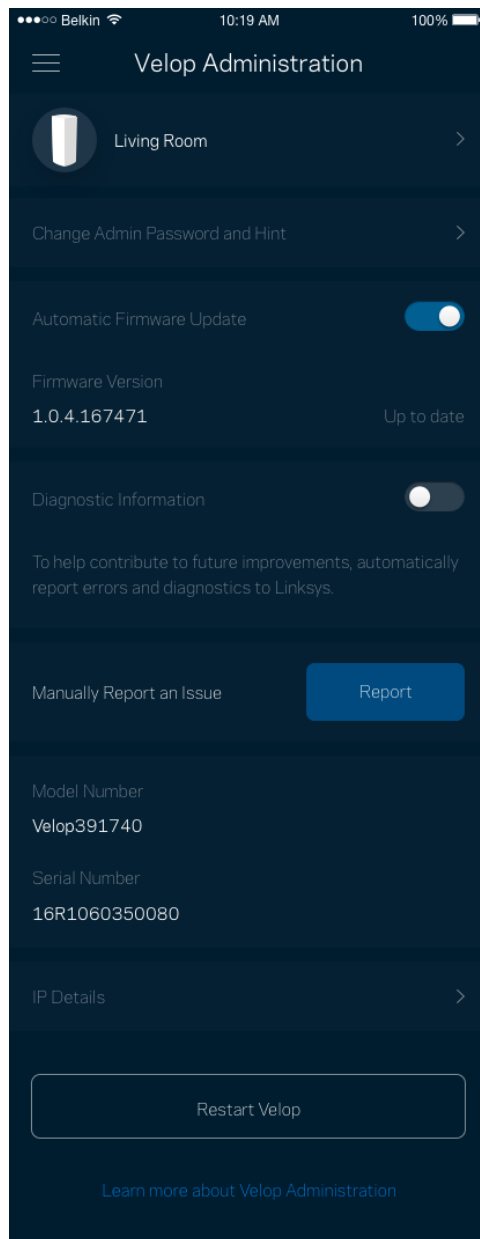
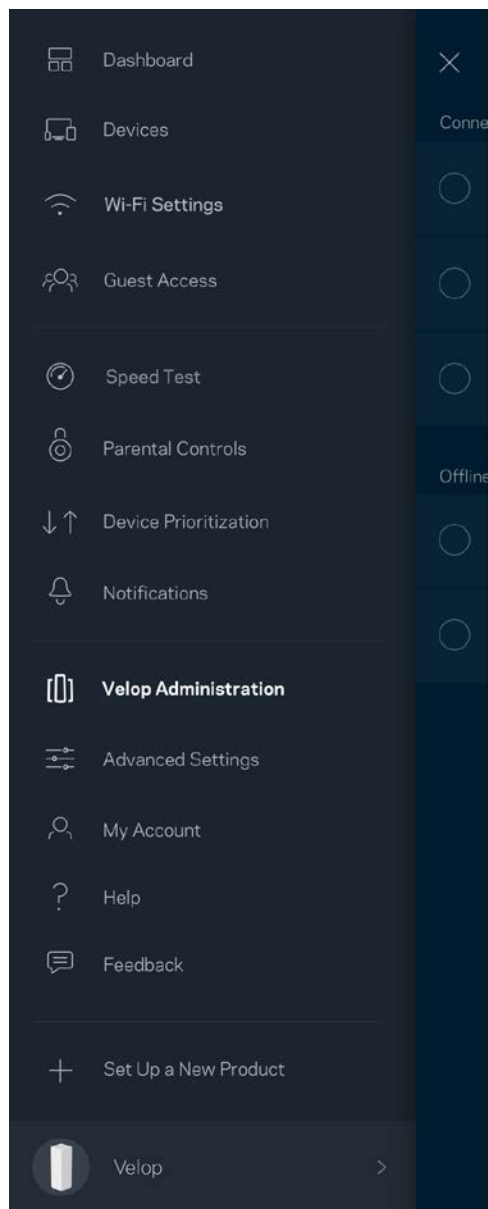

选择自动向Linksys报告错误信息，并参加Wi-Fi体验改善计划。您也可手动向Linksys报告特定问题。

以下信息将随您的问题描述一起发送：

<ul style="list-style-type: none">• 应用程序版本	<ul style="list-style-type: none">• 登录类型（云端：显示关联的电子邮件地址；本地：显示“<i>Velop</i>管理”）
<ul style="list-style-type: none">• 设备型号	<ul style="list-style-type: none">• WAN连接类型（显示：<i>Wi-Fi</i>或以太网）
<ul style="list-style-type: none">• 设备操作系统版本	<ul style="list-style-type: none">• 时间：日期（月/日/年、时间、时区）

高级设置

Internet 设置

您可以选择Velop系统连接到Internet的方式。默认的连接方式是“自动配置 - DHCP”。其他连接类型将取决于您的Internet服务提供商或者您计划使用Velop系统的方式。高级用户可使用“附加设置”克隆MAC地址，并且设置MTU（最大传输单元）。

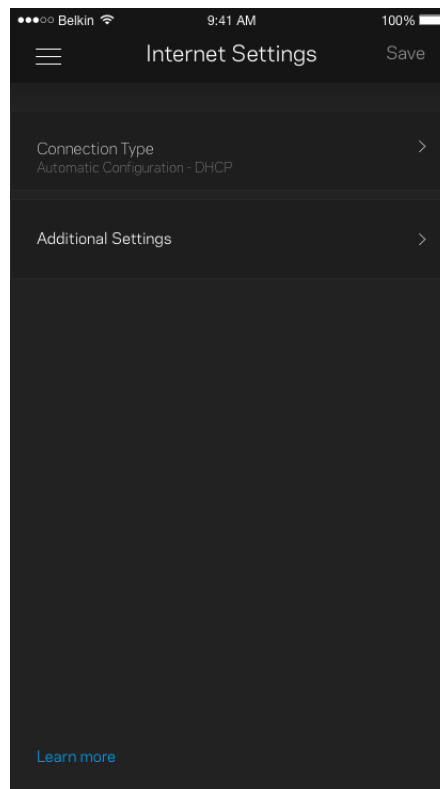
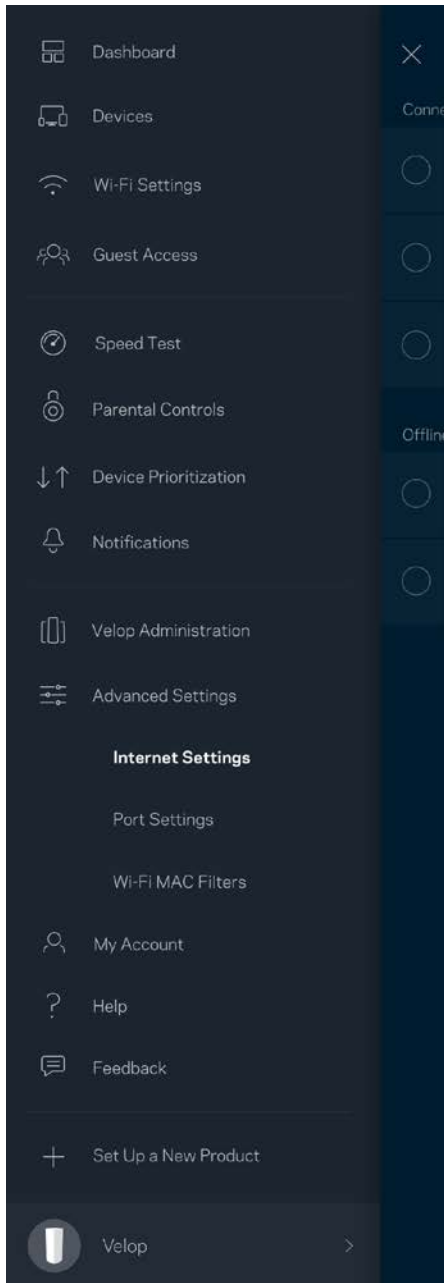

端口设置

端口转发：适用于单个端口、多个端口或一系列端口——将某个特定端口或多个端口上的入站通信量发送至Wi-Fi上的某个特定端口或多个端口。在端口范围触发中，Velop可监测某特定端口号的外发数据。Velop可记住请求相关数据的设备的IP地址，因此，在请求数据返回时，其可按原路线将数据返回至适当的设备。

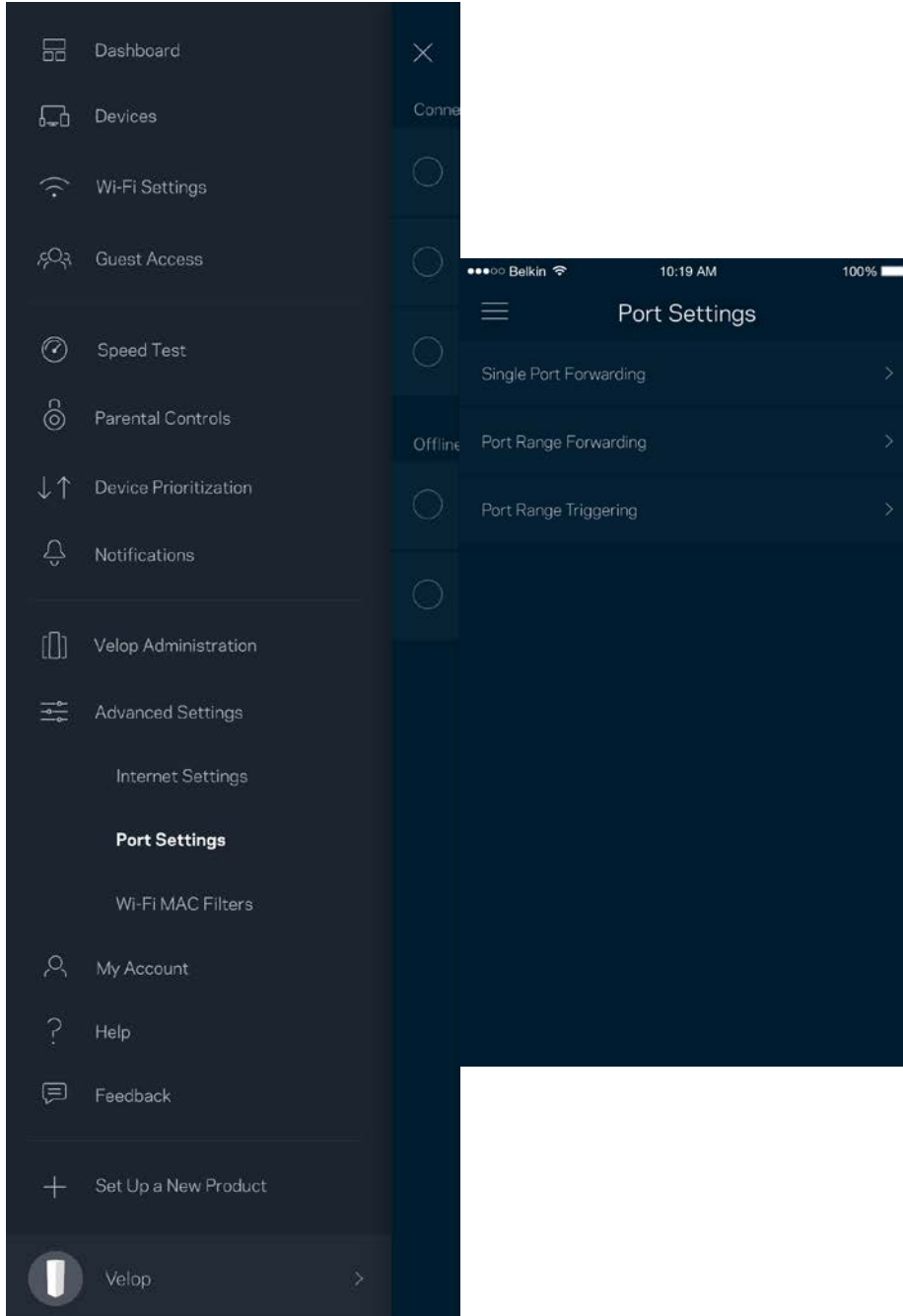

Wi-Fi MAC筛选

每个网络设备都有一个独特的**12位MAC**（媒体访问控制）地址。您可创建一个**MAC**地址列表，并且允许或拒绝其中的设备访问您的**Wi-Fi**。

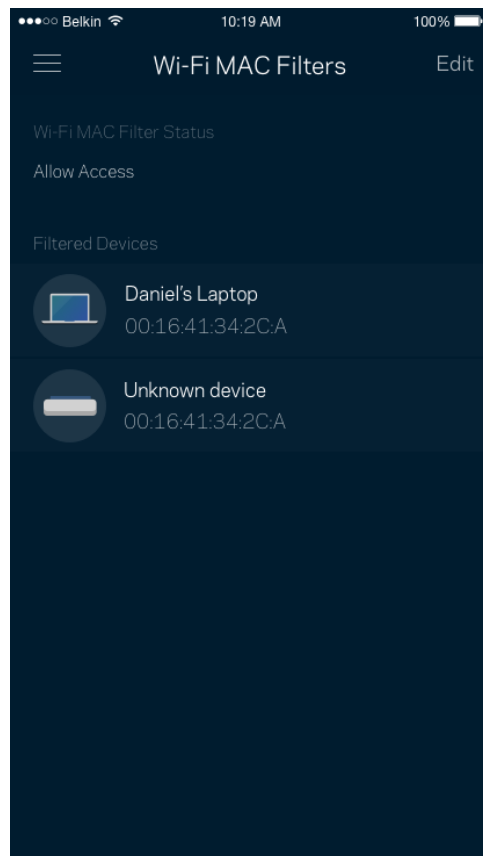
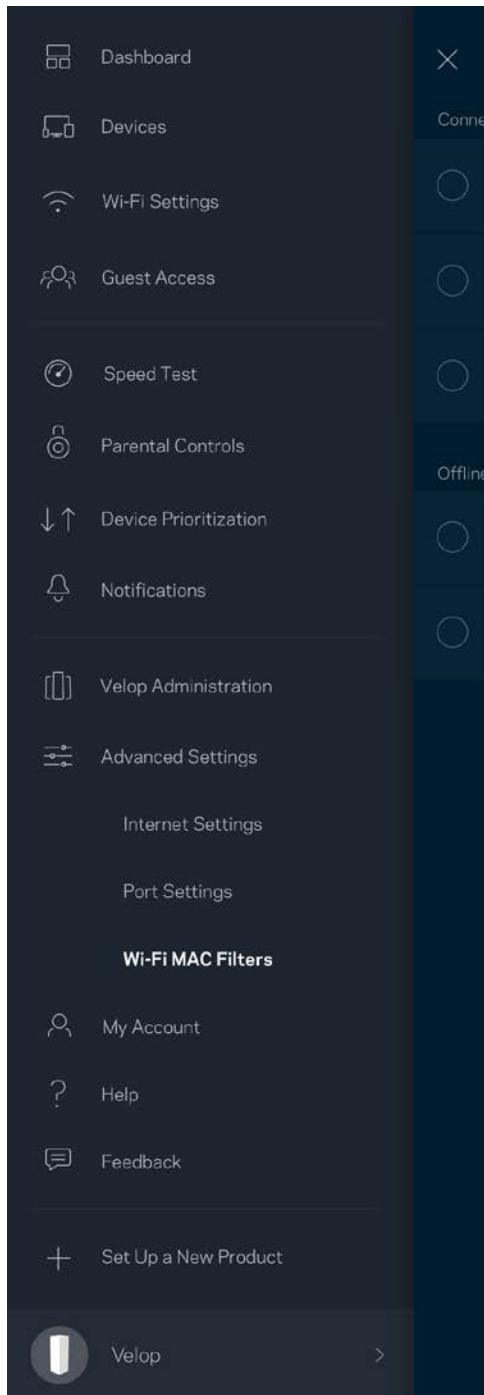

我的帐户

更改您的Linksys帐户密码，并且选择接收Linksys的最新消息和优惠信息。

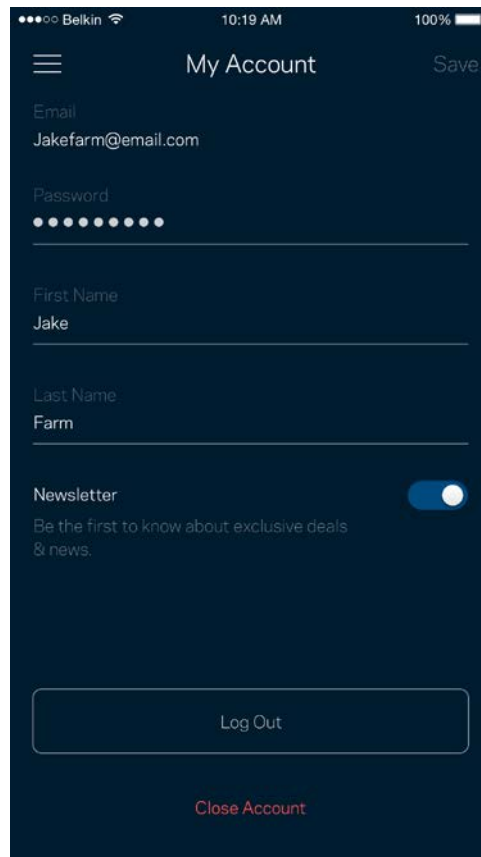
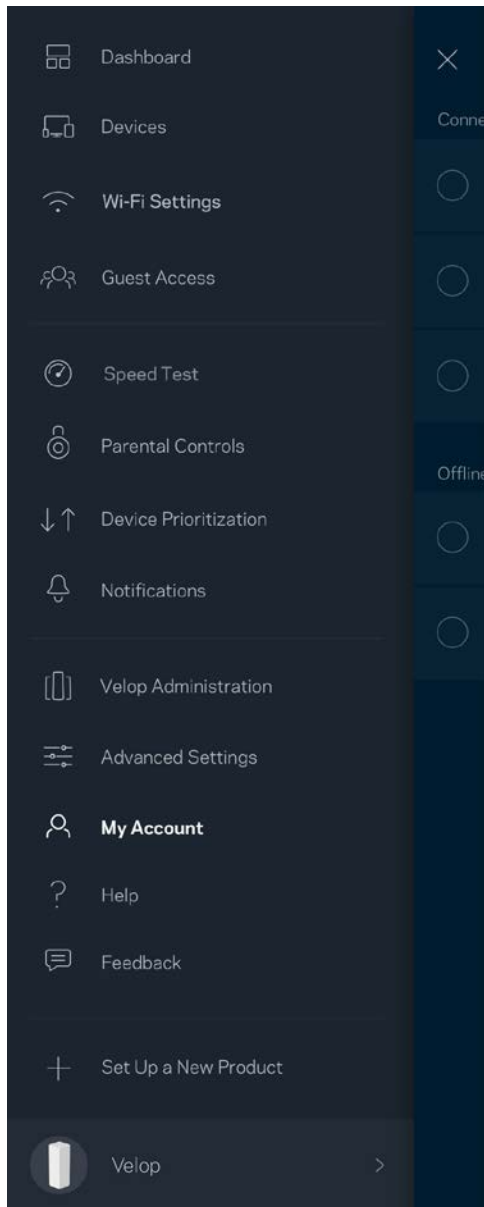

帮助

在应用程序使用中遇到问题？需要了解某个功能的更多相关信息？点击“帮助”，以获取说明。

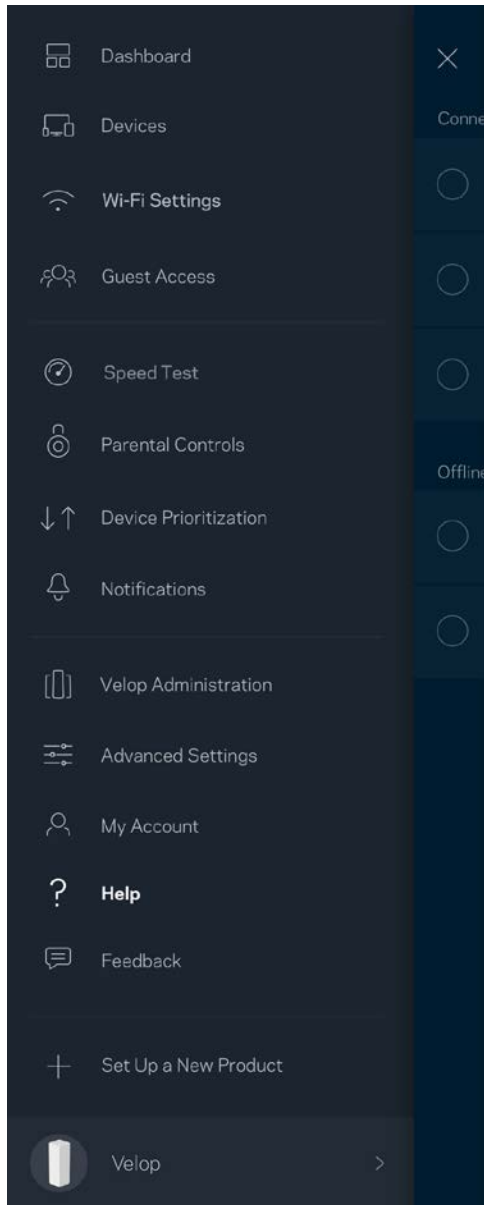

反馈

我们诚邀您提供您的意见请前往您的应用商店，对该应用进行评价，向我们发送相关建议，或者报告相关问题，以保证您可获得美好的用户体验。

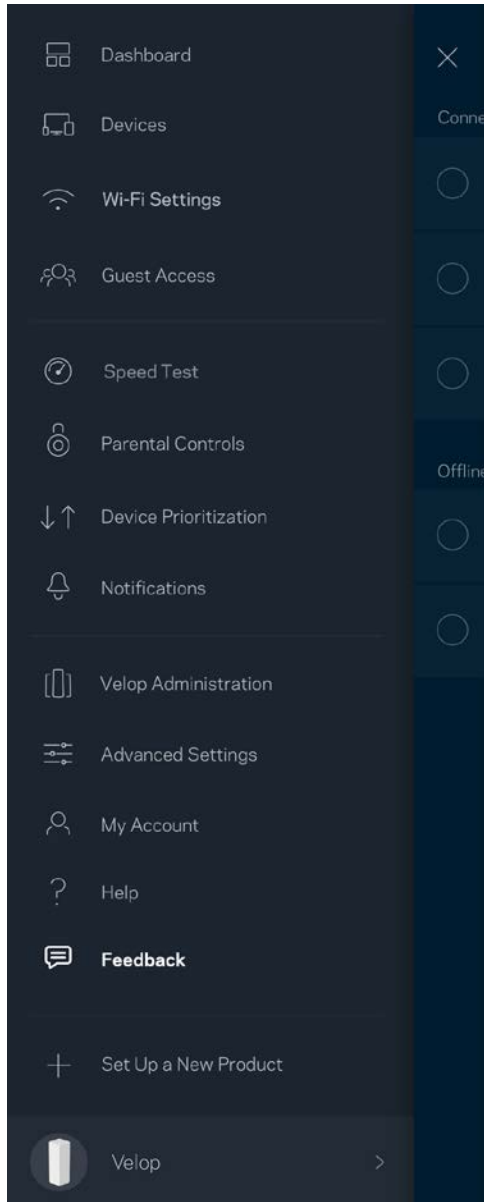

直接连接至 Velop

即使您未连接到Internet，您仍然可以访问您的Velop系统。连接到您的Wi-Fi名称，打开Linksys应用程序，然后从屏幕底部点击“使用管理员密码登录”。在离线状态下，您将无法访问您的Linksys Wi-Fi帐户。

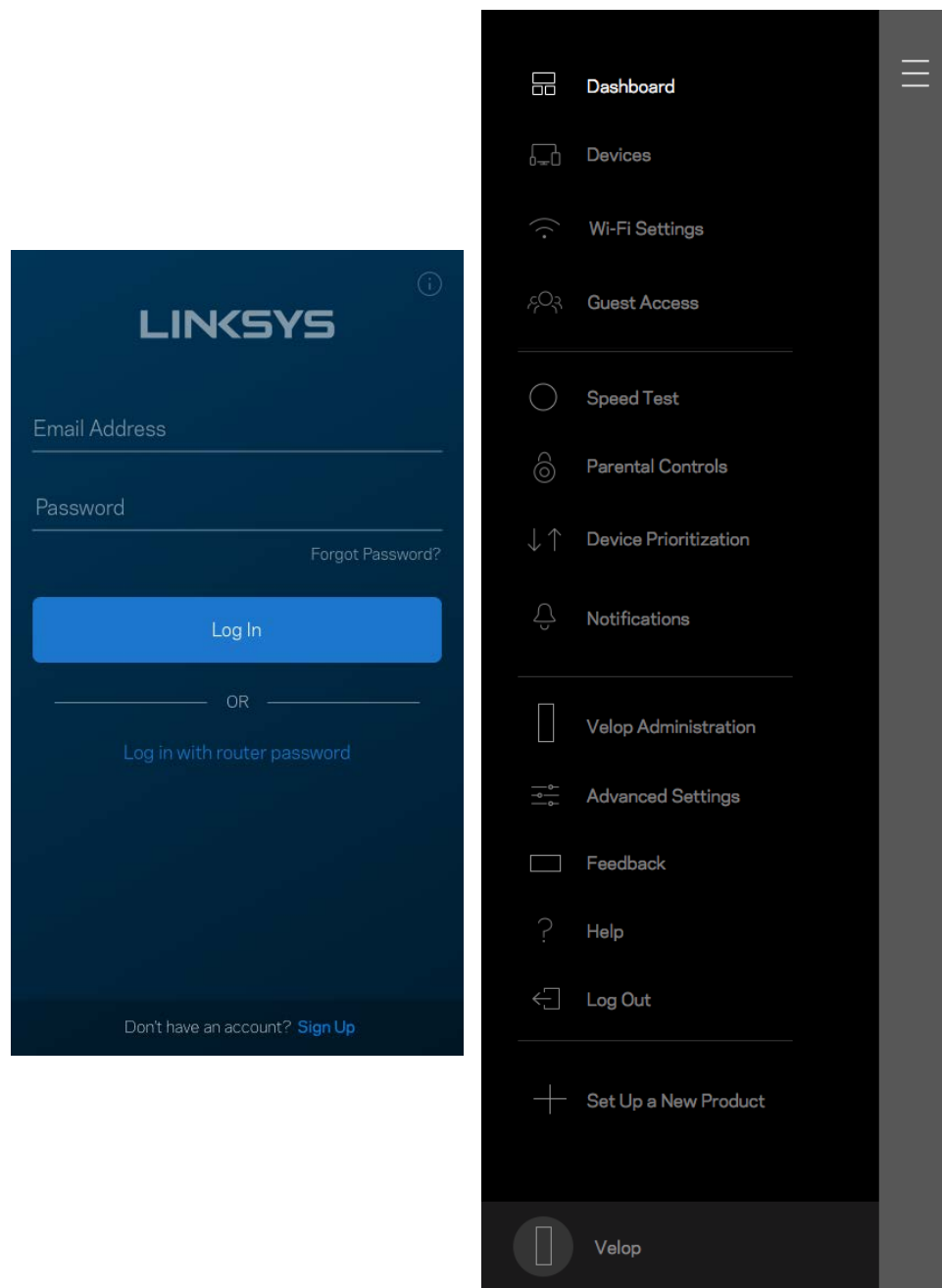

Velop 管理员密码

我们在设置过程中创建了一个安全Velop管理员密码。如需更改，请点击“Velop管理员，然后点击“更改管理密码和提示”。

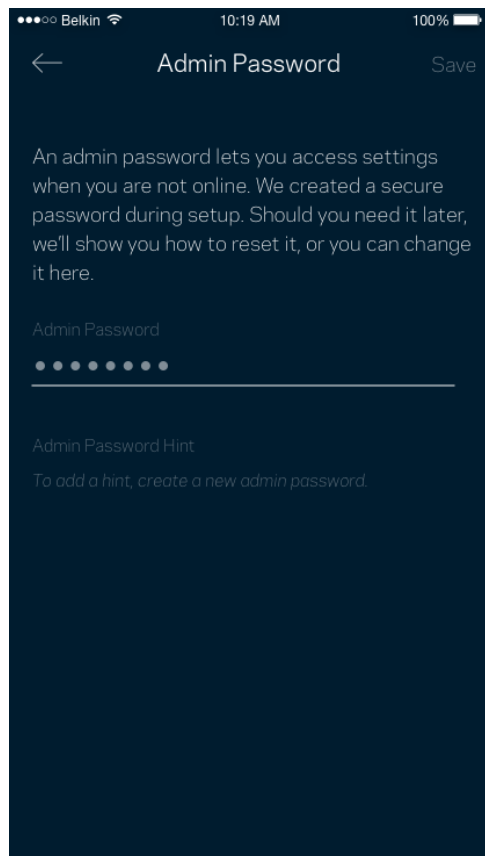

为了确保您的Velop系统安全，如果您希望更改管理员密码，我们将向您发送一封电子邮件。

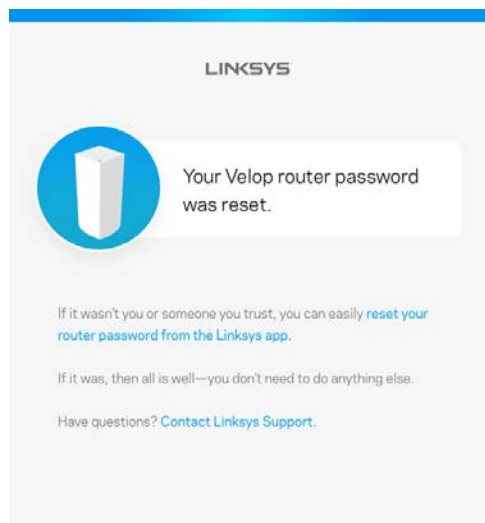

如何恢复出厂默认设置

请谨慎使用将Velop恢复为出厂设置的功能。恢复出厂设置会将您的Velop系统恢复到您开箱时的状态，因此，您需要再次重复设置。所有您在设置时自定义的设置都会被抹去——例如，Wi-Fi名称、密码和安全类型。所有无线设备将断开Wi-Fi连接。

如需重置Velop:

- 将您的Velop连接到电源并开启，长按底部的“重置”按钮。顶部的指示灯将转为红色，然后闪烁变暗。在指示灯熄灭然后再变为亮红色之前，请勿放开按钮。

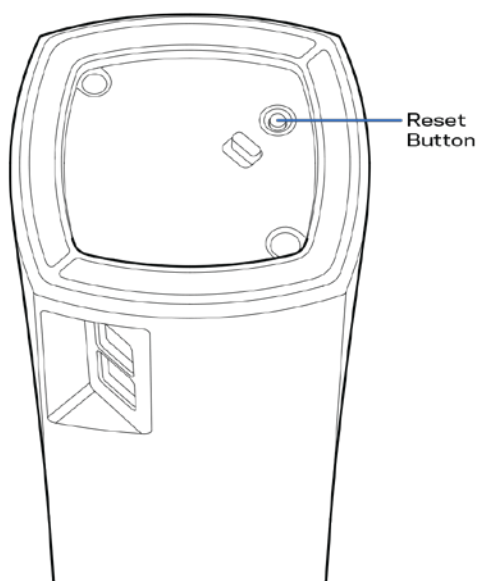

说明：如果您在Velop系统设置了多个节点，您可能需要将其全部重置为出厂默认设置。您可通过重置主节点完成这一步骤；所有其他节点将自动重置。

规格

Linksys Velop

型号名称	Velop
产品型号	WHW01/VLP01
交换机端口速度	10/100/1000 Mbps
无线电频率	2.4 GHz和5 GHz
天线数量	3
端口	电源、以太网
按钮	电源、重置键
LED指示灯	一个，电源与状态多色指示灯
安全特性	WPA2个人
安全密钥数位	高达128位加密

环境要求

尺寸	3.1" x 3.1" x 5.5" (78.74 mm x 78.74 mm x 139.7 mm)
单位重量	0.71 lbs (320 g)
电源	12V, 1A
认证	FCC、IC、CE、Wi-Fi (IEEE 802.11a/b/g/n/ac)
工作温度	32° 至104° F (0至40° C)
储存温度	-4° 至140° F (-20至60° C)
工作湿度	10%至80%相对湿度，无冷凝
存储湿度	5%至90%，无冷凝

注意：

如需了解法规、保修和安全相关信息，请访问Linksys.com/support/Velop。

如规格发生变化，恕不另行通知。

最佳性能基于IEEE标准802.11规范。实际性能可能有所变化，包括无线网络功能降低、数据吞吐率减小、距离和覆盖范围缩小。性能取决于很多因素、条件和变量，包括与接入点的距离、网络通信量、建筑物材料和构造、所使用的操作系统、无线产品组合、干扰和其他不利条件。

访问linksys.com/support/Velop，以获得我们备受赞誉的技术支持服务。

BELKIN、LINKSYS以及众多产品名称和徽标均为贝尔金公司集团的商标。所述的第三方商标均为其各自所有者之财产。

© 2018 贝尔金国际有限公司及/或其附属公司。版权所有。

LNKPG-00519 (版本: A00)

LINKSYS®

Návod na
používanie

Velop

WHW01/VLP01

Obsah

<i>Opis výrobku</i>	4
Predná/vrchná časť	4
Zadná strana	5
Pohľad zospodu	6
Získanie pomoci	7
<i>Inštalácia</i>	8
Čo budete potrebovať?	9
<i>Nastavenia systému Velop</i>	13
Prihlásenie ku cloudovému kontu Linksys Smart Wi-Fi	13
Tabuľa (Dashboard)	14
Zariadenia (Devices)	15
Zobrazenie alebo zmena podrobností o zariadení	16
Nastavenia siete Wi-Fi (Wi-Fi Settings)	17
Pokročilé nastavenia (Advanced Settings)	18
Pripojenie zariadenia prostredníctvom funkcie WPS	19
Prístup hostí (Guest Access)	20
Test rýchlosti (Speed Test)	21
Rodičovská kontrola (Parental Controls)	22
Prioritizácia zariadení (Device Prioritization)	23
Oznámenia (Notifications)	24
Správa Velop (Velop Administration)	25
Pokročilé nastavenia (Advanced Settings)	27
Nastavenia internetu (Internet Settings)	27
Nastavenia portov (Port Settings)	28
Moje konto (My Account)	30
Pomocník (Help)	31
Odozva (Feedback)	32
<i>Priame pripojenie k systému Velop</i>	33
Heslo správcu systému Velop	34
<i>Obnovenie výrobných nastavení</i>	35

<i>Technické údaje</i>	36
Linksys Velop	36
Fyzické	36

Opis výrobku

Predná/vrchná časť

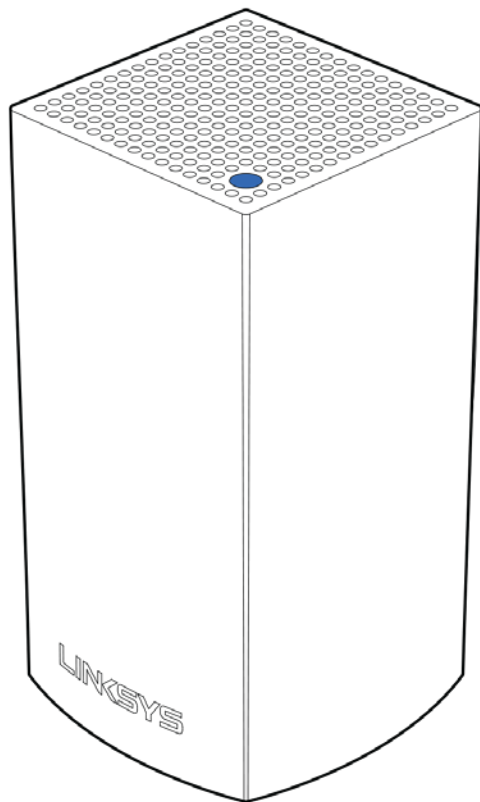

Indikátor na vrchnom paneli uzla informuje o prevádzke uzla.

Opis indikátora	Stav
Bliká modro	Uzol sa spúšťa
Svieti modro	Uzol funguje správne
Bliká purpurovo	Uzol je spárovaný s telefónom na nastavenie
Svieti purpurovo	Uzol je pripravený na nastavenie
Bliká červeno	Uzol stratil pripojenie k primárnemu uzlu
Svieti červeno	Uzol stratil pripojenie k internetu
Svieti žltó	Uzol je príliš vzdialený od iného uzla pripojeného k vášmu systému Velop

Zadná strana

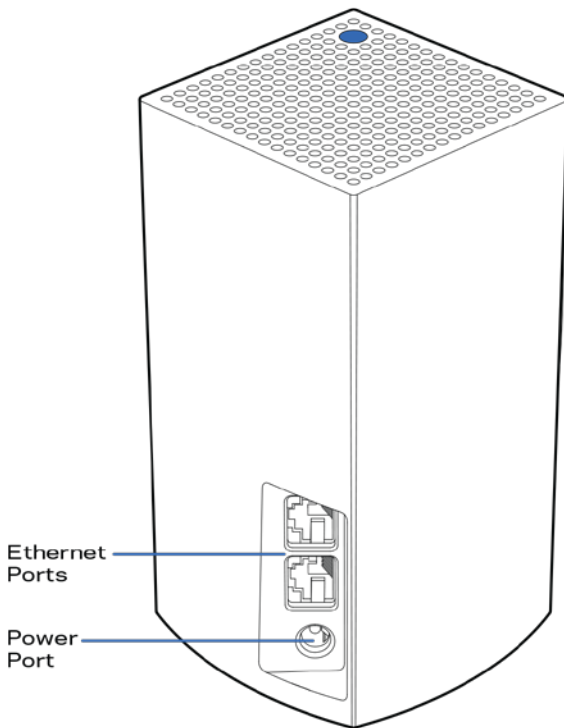

Sieťové rozhrania Ethernet – Sieťovými káblami pripojte k svojej sieti ďalšie sieťové zariadenia. Jeden uzol v systéme Velop musí byť pripojený k modemu alebo modemovému smerovaču. Uzly rozlišujú, či sú pripojené k modemu alebo klientskemu zariadeniu.

Poznámka - Najlepší výkon rozhraní siete ethernet dosiahnete s káblami triedy CAT5e alebo vyššej.

Konektor napájania - Do tohto konektora zapojte napájací adaptér, ktorý je súčasťou tohto zariadenia.

Pohľad zospodu

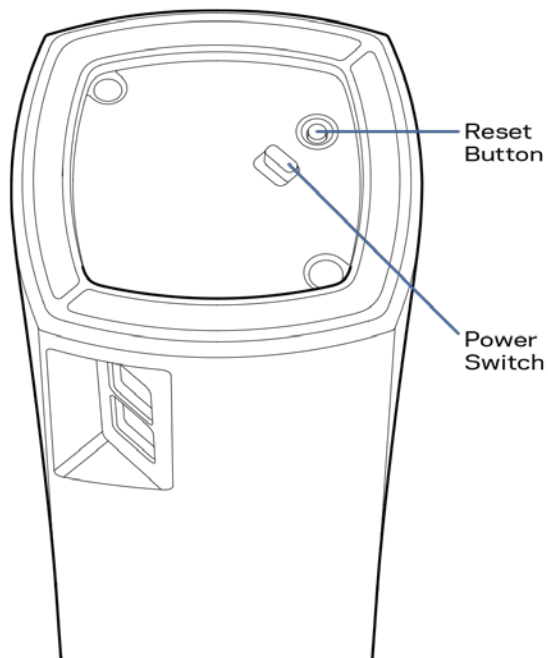

Tlačidlo Reset – Ak chcete resetovať uzol na továrenské nastavenia, podržte tlačidlo stlačené, kým sa indikátor na vrchnom paneli uzla nerozsvieti červeno, pomaly nezhasne a opäť nezačne blikať jasne červeno.

Hlavný vypínač – Stlačením | (zapnuté) zapnete uzol.

Pomoc

Získanie pomoci

- Linksys.com/support/Velop
- Pomocník aplikácie Linksys (spustíte aplikáciu a kliknete na položku *Help* (Pomocník) v hlavnej navigačnej ponuke)

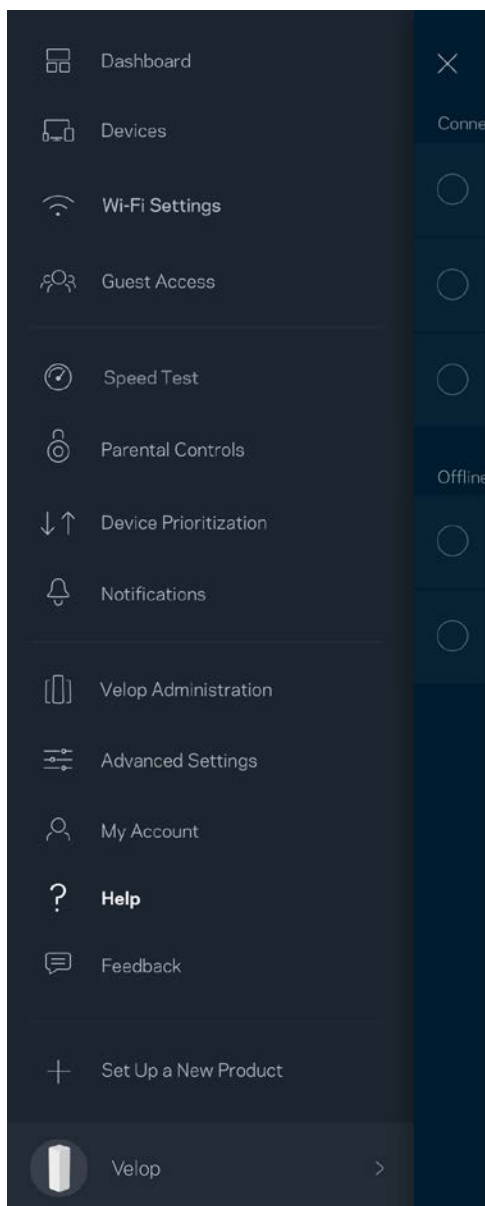

Poznámka — Licencie a upozornenia týkajúce sa softvéru tretích strán si môžete pozrieť na lokalite <http://support.linksys.com/en-us/license>. S otázkami alebo požiadavkami týkajúcimi sa zdrojového kódu GPL sa obráťte na <http://support.linksys.com/en-us/gplcodecenter>.

Inštalácia

Stiahnite si aplikáciu Linksys. Táto aplikácia bude potrebná na inštaláciu systému Velop.

Prejdite do obchodu s aplikáciami pre svoje zariadenie a vyhľadajte Linksys.



Nainštalujte aplikáciu, otvorte ju a postupujte podľa pokynov.

Poznámka - Pred prevzatím si overte, či aplikácia funguje s vašou verziou systému Apple iOS alebo Android OS.

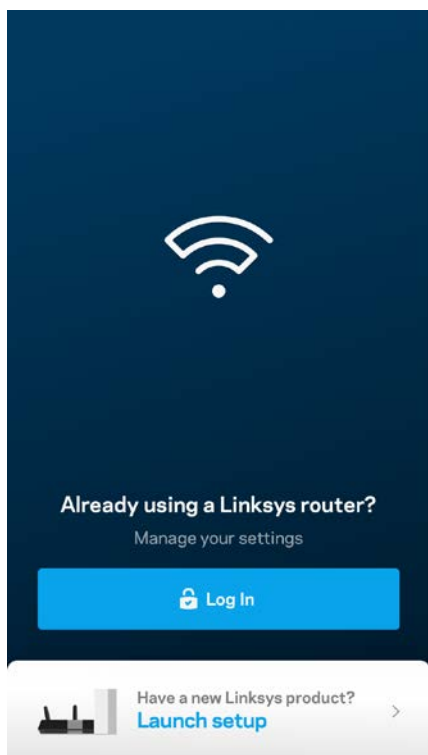

Počas inštalácie si vytvoríte konto služby Linksys Smart Wi-Fi, takže túto aplikáciu budete môcť používať na zobrazenie alebo zmenu nastavení systému Velop z ľubovoľného miesta s internetovým pripojením.

Služba Linksys Smart Wi-Fi okrem iného umožňuje:

- Zmeniť názov a heslo siete Wi-Fi
- Nastaviť prístup hostí
- Pripojiť zariadenia k sieti Wi-Fi prostredníctvom funkcie WPS
- Blokovať prístup k internetu použitím rodičovskej kontroly
- Otestovať rýchlosť pripojenia k internetu

Poznámka - V priebehu inštalácie vám zašleme overovací e-mail. Kliknite na prepojenie v e-maile zo svojej domácej siete.

Stačí len pripojiť napájanie a kábel siete Ethernet, o ostatné sa postará inštalačný proces prostredníctvom aplikácie. Po nadviazaní pripojenia môžete použiť aplikáciu na prispôsobenie siete Wi-Fi pridelením názvu a hesla. Uzly môžete pomenovať aj podľa toho, kde sú umiestnené, aby ste ich mohli identifikovať, ak by sa náhodou vyskytol problém.

Čo budete potrebovať?

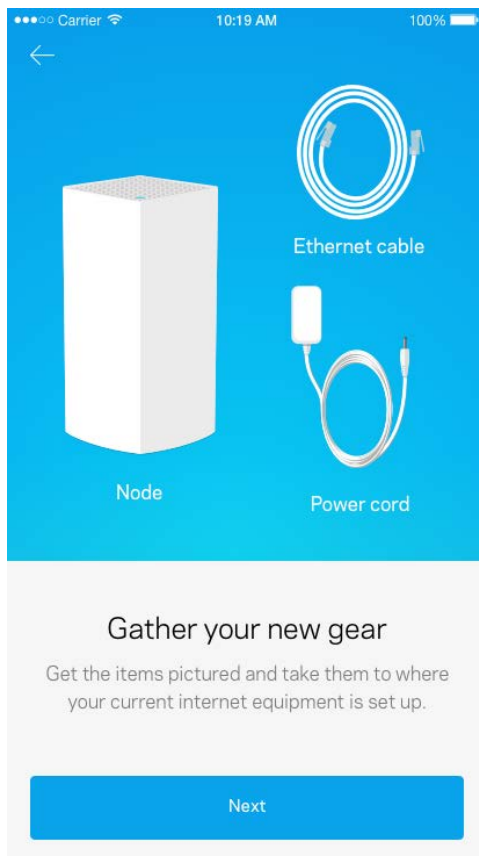

Vyhľadajte elektrickú zásuvku v blízkosti modemu alebo modemového smerovača. Pripojte sa k svojmu prvému uzlu.

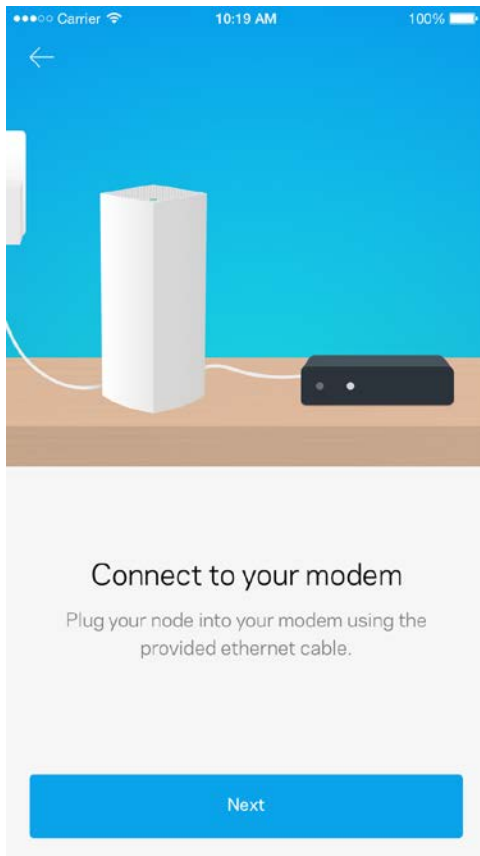

Ak máte viac uzlov, môžete ich nainštalovať kdekoľvek v dosahu iného fungujúceho uzla. K modemu alebo modemovému smerovaču je nutné pripojiť káblom len jeden uzol. Nemusíte sa obávať, aplikácia vám pomôže s rozmiestnením uzlov.

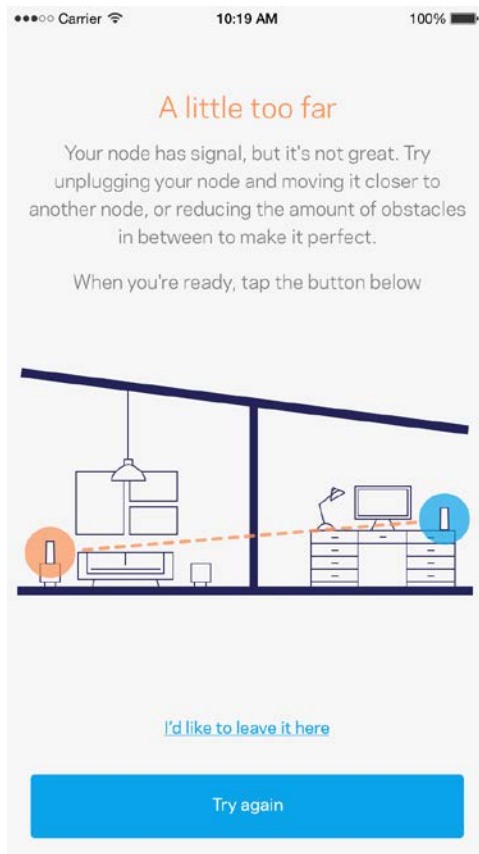

Vytlačte si túto stránku a do tabuľky si zaznamenajte nastavenia svojej siete Wi-Fi a svojho konta.
Túto stránku si uložte na bezpečné miesto.

Názov siete Wi-Fi	
Heslo siete Wi-Fi	
Heslo správcu	
Názov hostiteľskej siete	
Heslo hostiteľskej siete	
Meno používateľa služby Linksys Smart Wi-Fi	
Heslo služby Linksys Smart Wi-Fi	

Nastavenia systému Velop

Použitím aplikácie Linksys môžete zobraziť alebo zmeniť nastavenia systému Velop tak, aby bola sieť Wi-Fi bezpečnejšia alebo aby lepšie fungovala so zariadením alebo s hrou. Tieto nastavenia sú dostupné z ľubovoľného miesta na svete, kde máte prístup k internetu; ak však nie ste online, na prístup k svojmu systému Velop môžete priamo využívať aj svoju domácu sieť.

Prihlásenie ku cloudovému kontu Linksys Smart Wi-Fi

1. Otvorte aplikáciu Linksys.

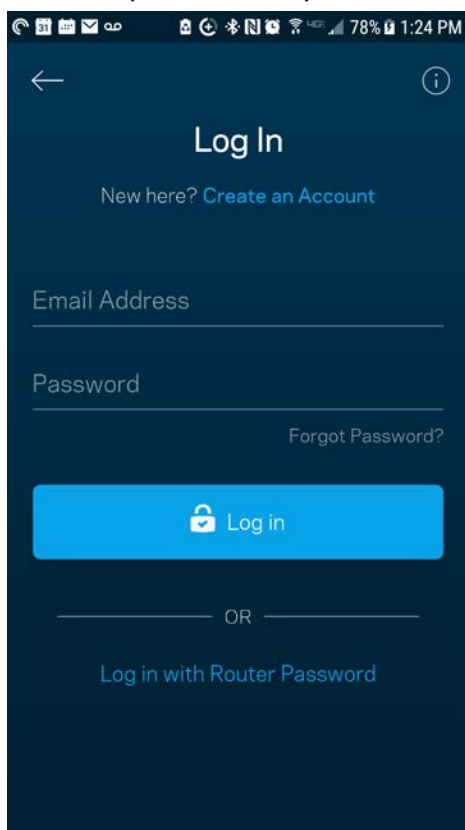

2. Vložte emailovú adresu, ktorú ste použili pri vytvorení svojho konta.
3. Vložte heslo svojo konta.
4. Klepnite na **Log in** (Prihlásiť sa).

Tabuľa (Dashboard)

Tabuľa poskytuje prehľad o sieti Wi-Fi. Zistíte, koľko zariadení je pripojených k systému Velop. Zdieľajte heslo siete Wi-Fi a umožnite hosťom prístup k svojej sieti Wi-Fi. Tabuľa takisto zobrazuje informácie o zariadeniach chránených rodičovskou kontrolou alebo prioritizovaných pri prístupe k sieti Wi-Fi.

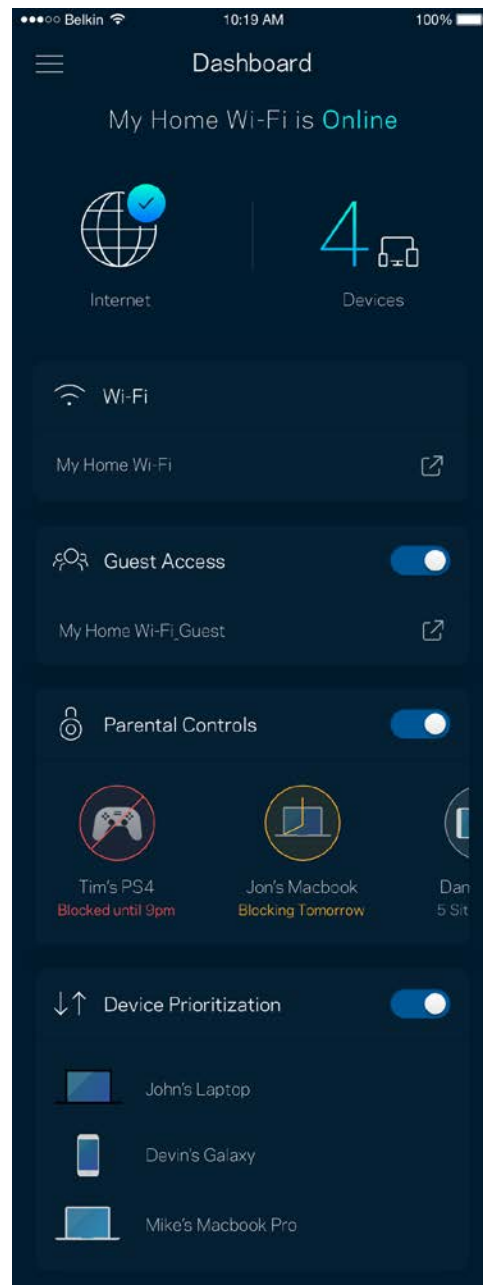
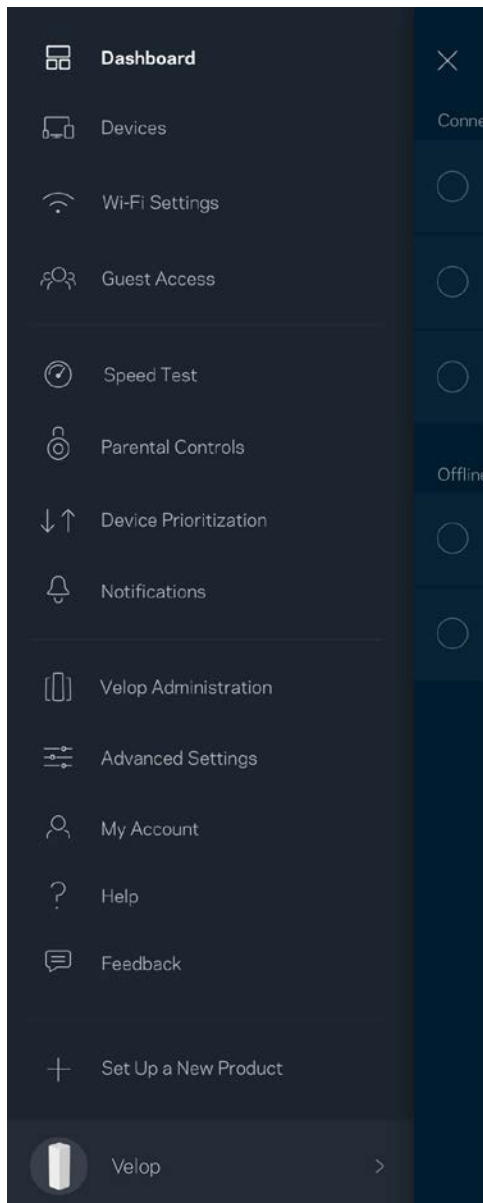

Zariadenia (Devices)

Zobrazte a zmeňte detaily o všetkých zariadeniach pripojených k sieti Wi-Fi. Môžete zobraziť zariadenia pripojené k hlavnej sieti a hosťovskej sieti alebo zobrazíť informácie o jednotlivých zariadeniach.

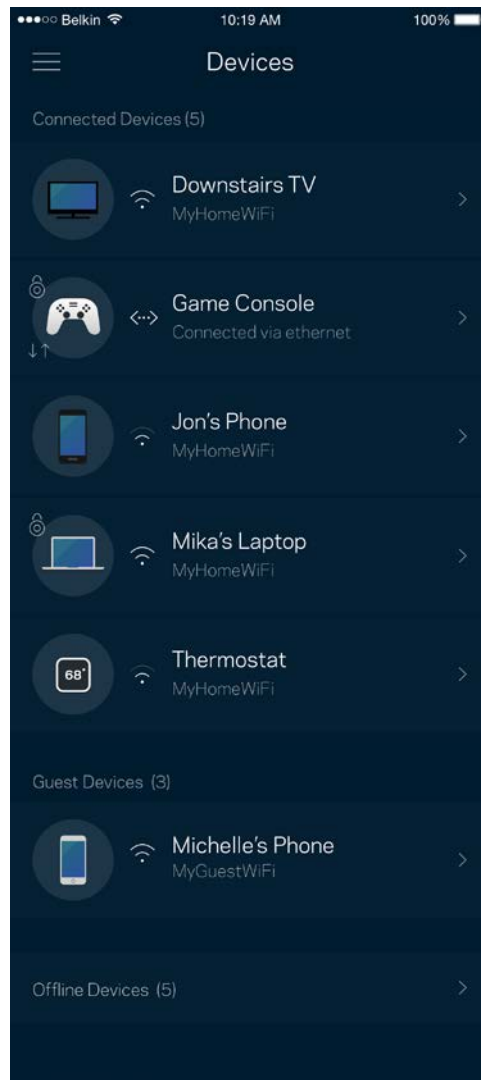
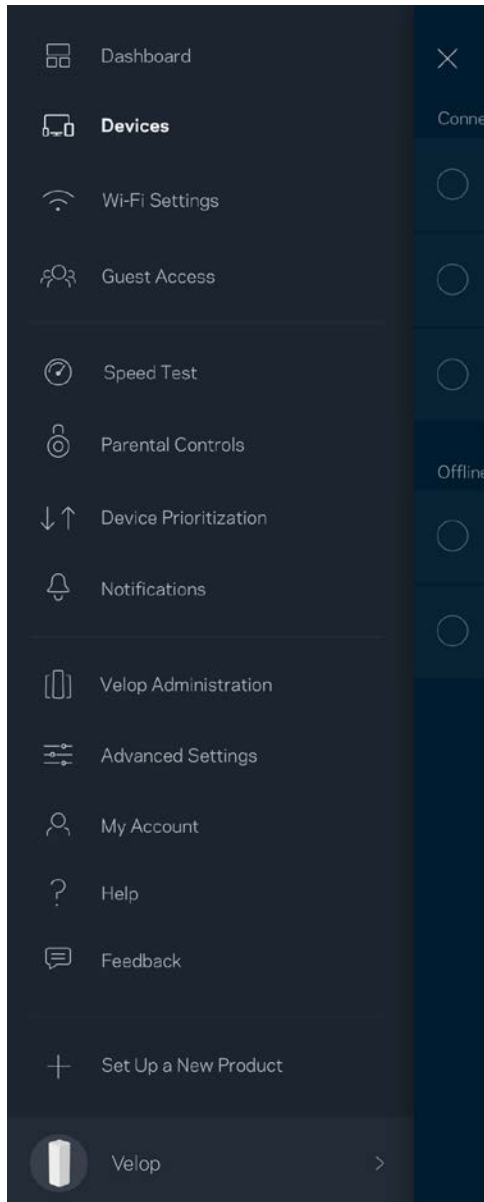

Zobrazenie alebo zmena podrobností o zariadení

V okne Devices (Zariadenia) môžete upraviť názvy zariadení a zmeniť ikony zariadení. Zariadenia môžete aj prioritizovať, nastaviť pre ne rodičovskú kontrolu a zobrazíť podrobné informácie o sieti Wi-Fi. Klepnite na zariadenie, ktorého details chcete zobrazíť.

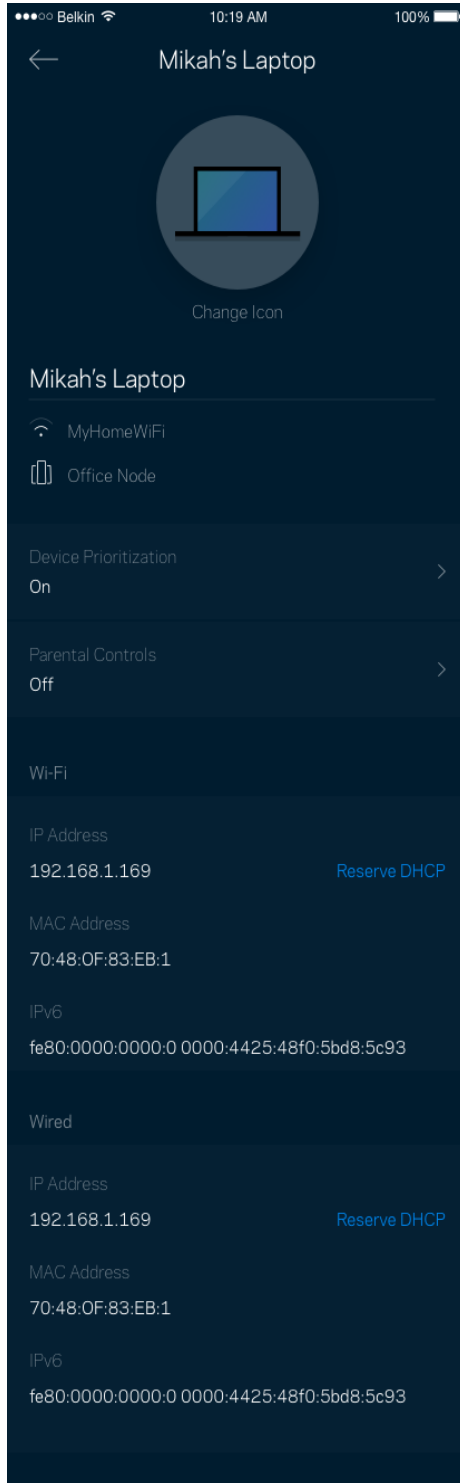

Nastavenia siete Wi-Fi (Wi-Fi Settings)

Zobrazte alebo zmeňte názov a heslo siete Wi-Fi a pripojte k nej zariadenia použitím funkcie Wi-Fi Protected Setup™.

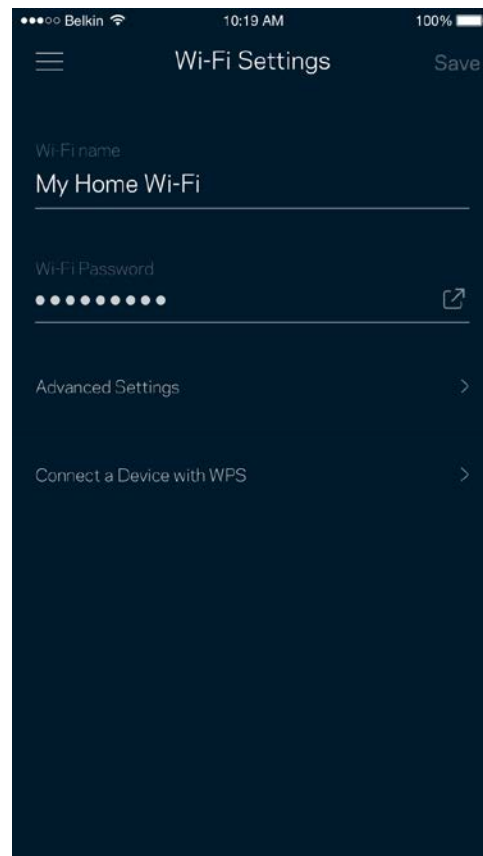
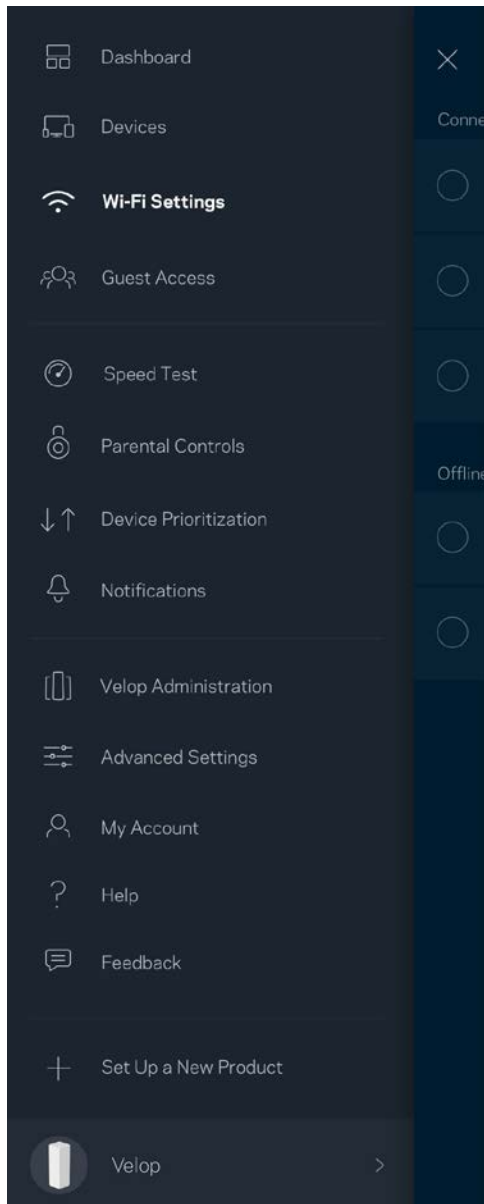

Pokročilé nastavenia (Advanced Settings)

Pokročilí používatelia môžu zmeniť predvolený typ zabezpečenia a režim siete Wi-Fi. Nemeňte tieto nastavenia, ak nemáte rozsiahle znalosti o sieťach Wi-Fi. Funkcia Channel Finder (Vyhľadania kanála) vyhledá najviac otvorené kanály sietí Wi-Fi v danej oblasti, aby sa zaistil najlepší výkon systému Velop. Ak sa vo vašom systéme Velop nachádza viac uzlov, funkcia Channel Finder (Vyhľadanie kanála) nájde najlepší kanál pre každý uzol.

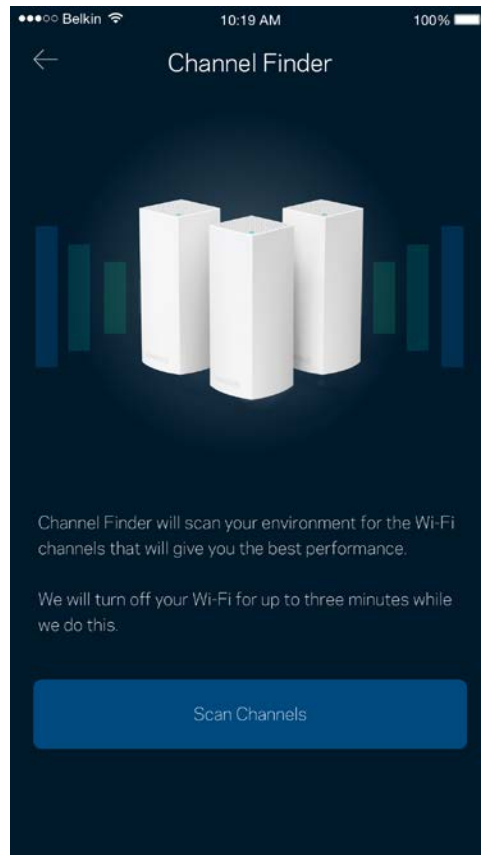
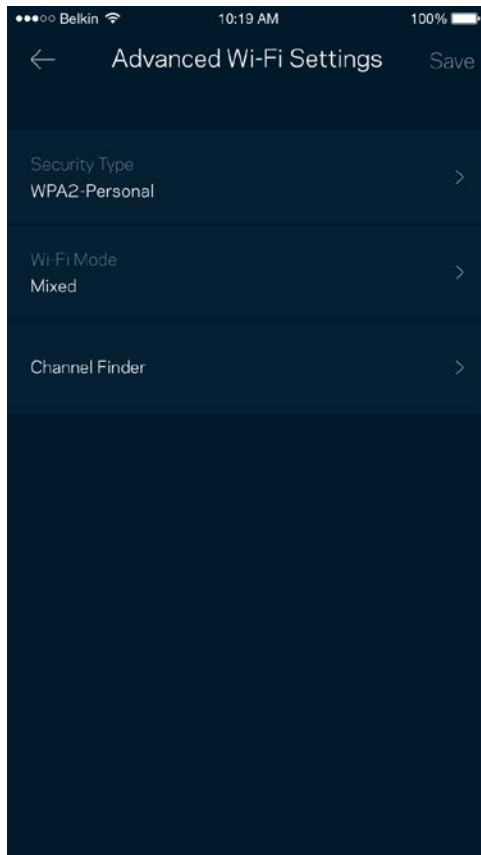

Pripojenie zariadenia prostredníctvom funkcie WPS

Funkcia WPS (Wi-Fi Protected Setup) umožňuje jednoduché pripojenie bezdrôtových zariadení k sieti Wi-Fi bez nutnosti manuálneho vkladania nastavení zabezpečenia.

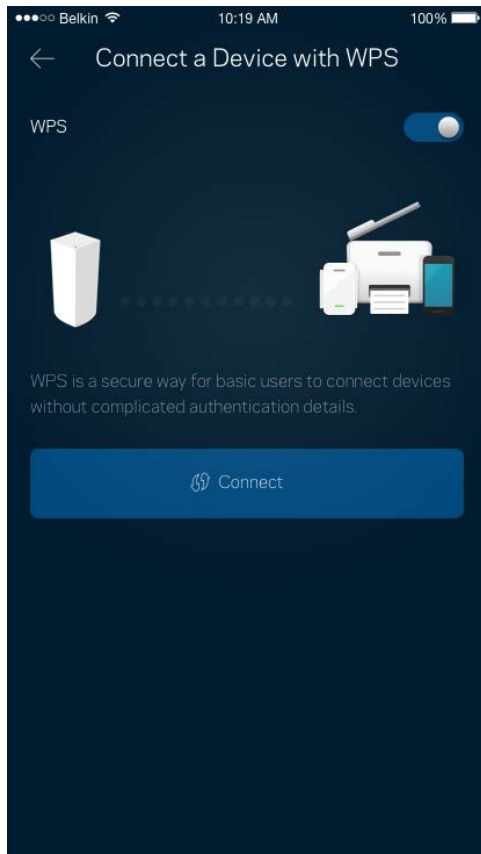

Prístup hostí (Guest Access)

Použitím funkcie Guest Access (Prístup hostí) umožníte hosťom pripojiť sa k internetu, súčasne im však obmedzíte prístup k ďalším zdrojom pripojeným k sieti Wi-Fi. Heslo môžete zaslať v textovej správe alebo v emaille.

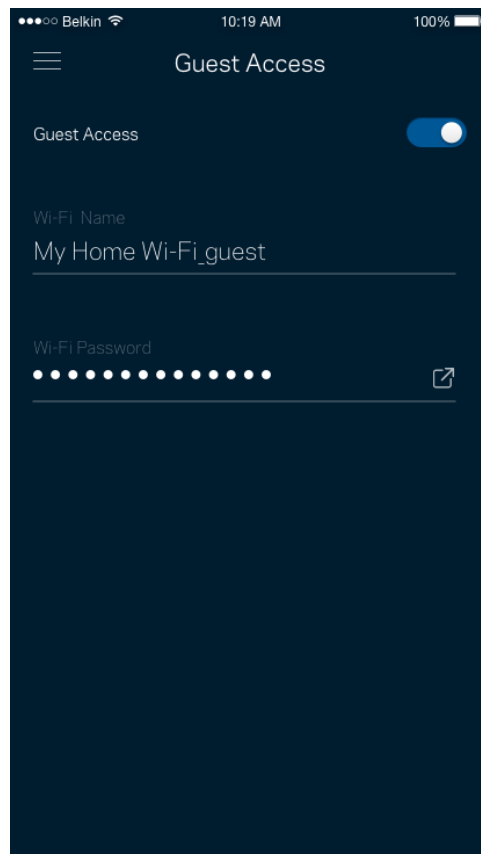
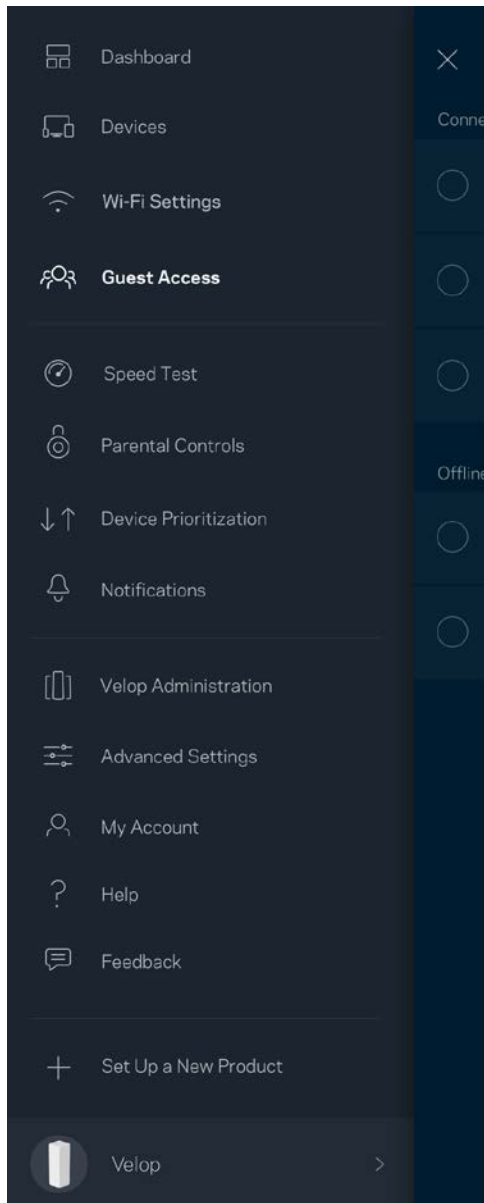

Test rýchlosti (Speed Test)

Spustíte test rýchlosti a skontrolujete, či rýchlosť internetového pripojenia dosahuje zmluvné hodnoty. Test rýchlosti takisto pomáha pri prioritizácii zariadení (Device Prioritization), pretože výsledky určujú, ako sa sieť Wi-Fi distribuuje prioritizovaným zariadeniam.

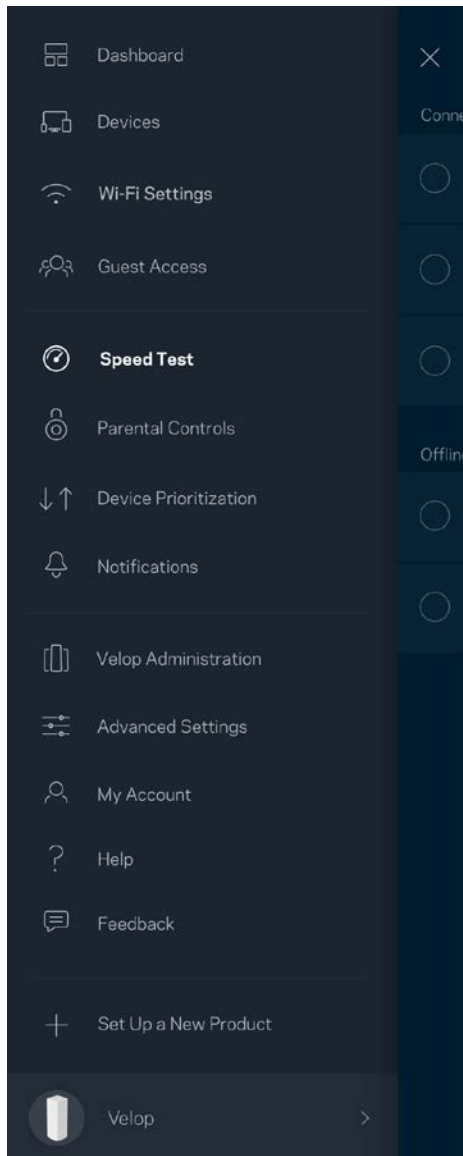

- Rýchlosť sťahovania (**download**) vyjadruje rýchlosť prenosu obsahu z internetu do systému Velop.
- Rýchlosť odovzdávania (**upload**) vyjadruje rýchlosť odosielania obsahu do siete internet.

Poznámka - Na rýchlosť internetového pripojenia má vplyv mnoho faktorov vrátane typu konta ISP (poskytovateľ internetových služieb), prenosu dát po internete v lokálnom alebo celosvetovom meradle a počet zariadení vo vašej domácnosti, ktoré práve zdieľajú internetové pripojenie.

Rodičovská kontrola (Parental Controls)

Funkcia rodičovskej kontroly umožňuje sledovať, kedy sú vaše deti online a akým aktivitám sa na internete venujú. Internet môžete zablokovať pre špecifické zariadenia alebo môžete zablokovať špecifické webové lokality.

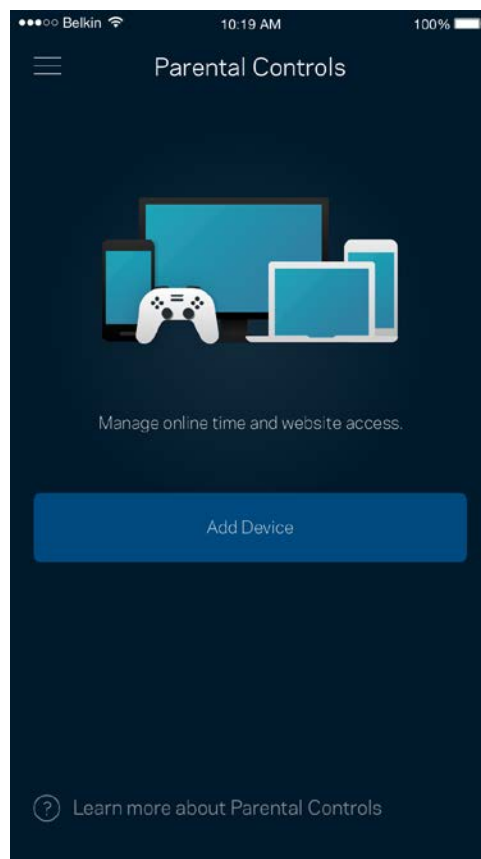
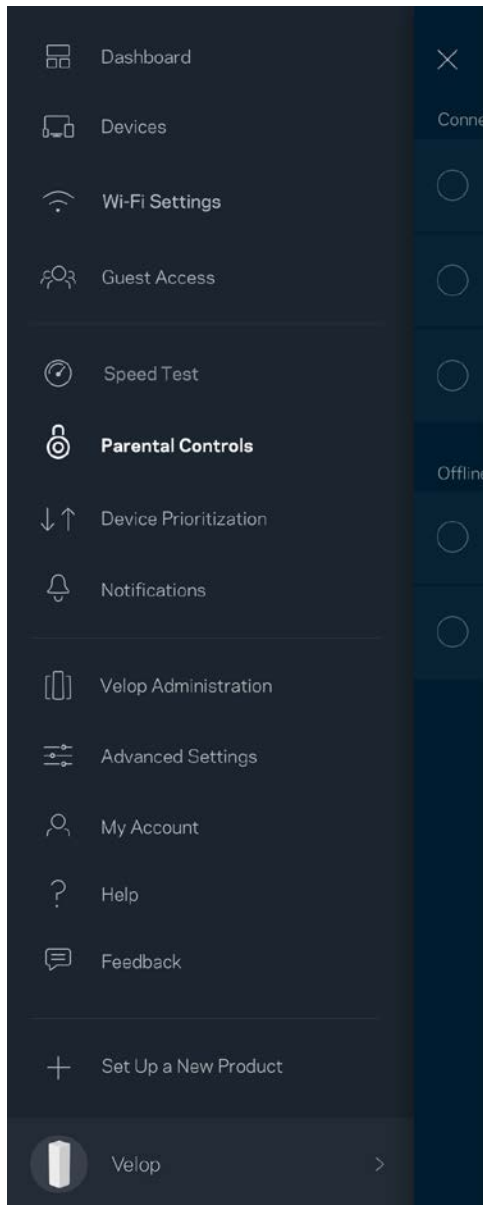

Prioritizácia zariadení (Device Prioritization)

Zvoľte maximálne tri zariadenia, ktoré budú mať prioritný prístup k internetu. Tieto zariadenia – pripojené káblom alebo bezdrôtovo – budú mať vždy najlepší prístup k internetu. Systém Velop spustí test rýchlosti, aby určil najlepšie rozdelenie siete Wi-Fi prioritizovaným zariadeniam. Ostatné zariadenia budú využívať zvyšnú kapacitu. Prioritizované zariadenia sa zobrazia na tabuli (Dashboard).

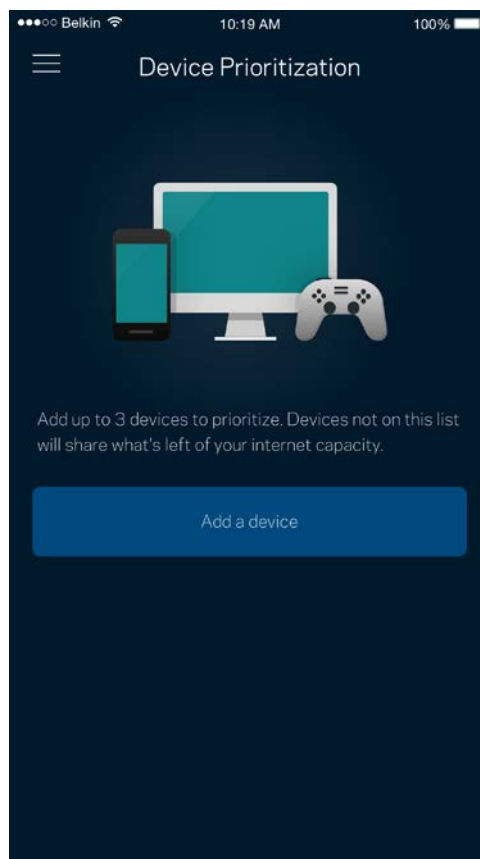
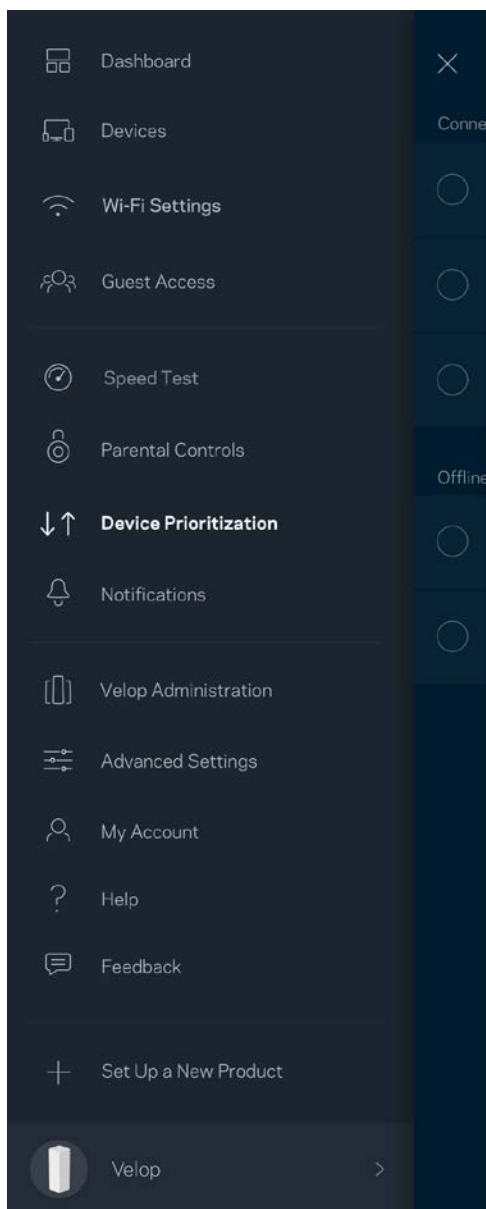

Oznámenia (Notifications)

System Velop vás môže upozorniť, ak budú uzly offline. System Velop môžete nastaviť aj tak, aby vás upozornil na pripojenie uzla káblom Ethernet k inému uzlu a jeho pripravenosť na inštaláciu. Aby vás na to mohol systém Velop upozorniť, musíte v nastaveniach mobilného zariadenia zapnúť tieto oznámenia.

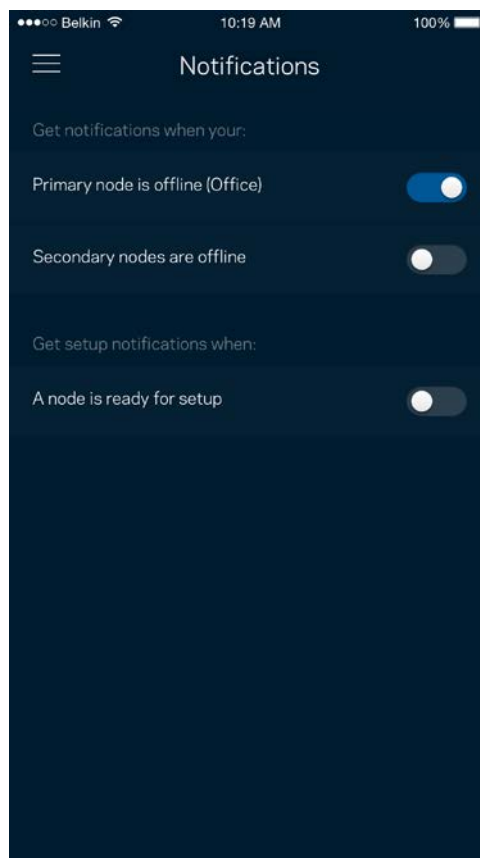
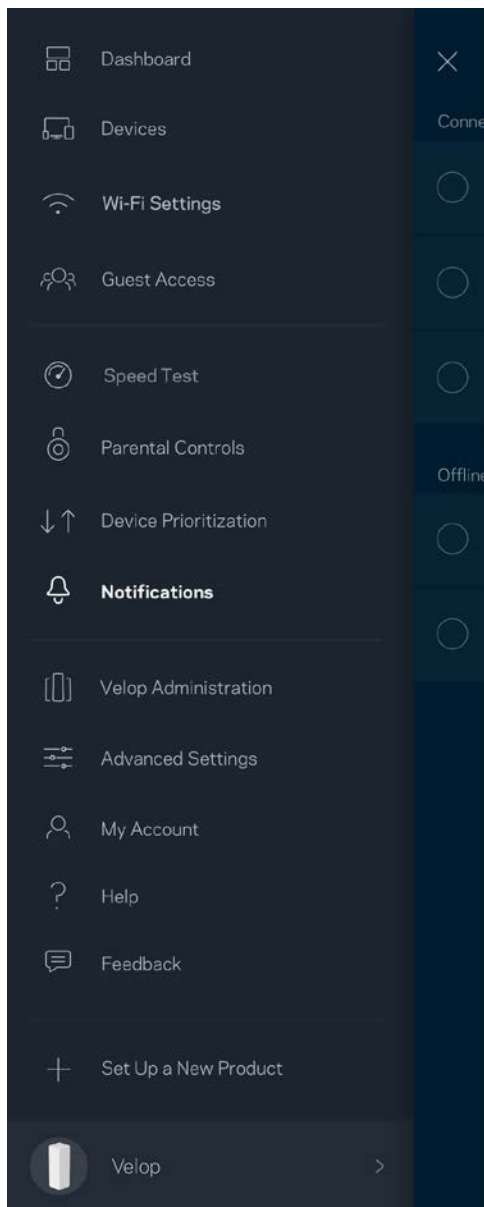

Správa Velop (Velop Administration)

V okne správy systému Velop (Velop Administration) môžete zmeniť heslo správcu a pomôcku (hint) a zistiť rozličné identifikátory (číslo modelu, sériové číslo, adresu IP) všetkých uzlov v sieti Wi-Fi.

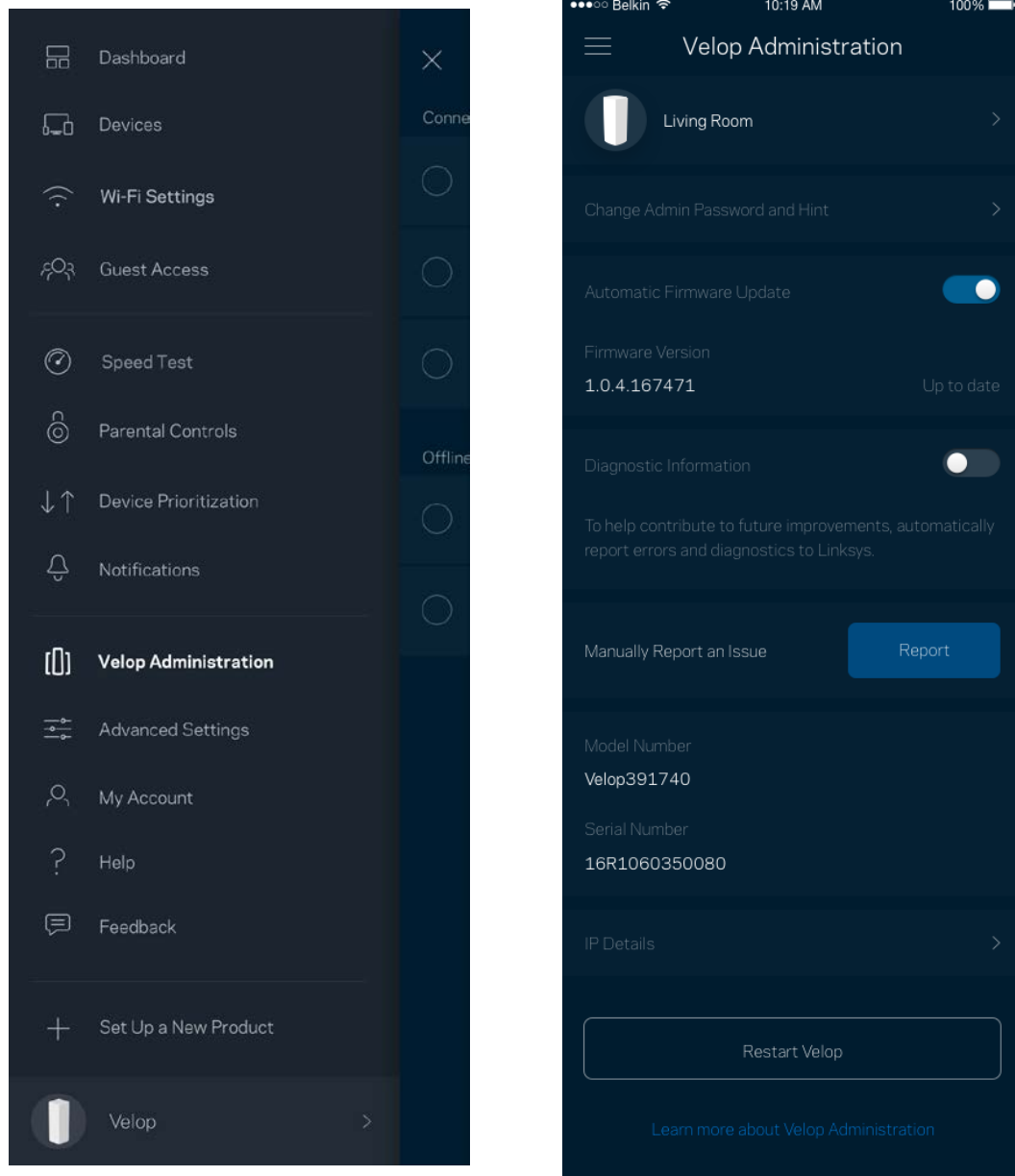

Vyjadrite súhlas s automatickým zasielaním správ o chybách do spoločnosti Linksys a pomôžte nám zlepšiť funkcie pripojenia k sieti Wi-Fi. Konkrétne problémy môžete spoločnosti Linksys ohlásiť aj manuálne.

S opisom problému sa budú odosielať nasledujúce informácie:

<ul style="list-style-type: none">• Verzia aplikácie	<ul style="list-style-type: none">• Typ prihlásenia (<i>cloud: zobrazenie priradenej emailovej adresy, lokálne: zobrazenie „Správca Velop1</i>)
<ul style="list-style-type: none">• Model zariadenia	<ul style="list-style-type: none">• Typ pripojenia WAN (<i>zobrazenie Wi-Fi alebo Ethernet</i>)
<ul style="list-style-type: none">• Verzia operačného systému zariadenia	<ul style="list-style-type: none">• Čas: dátum (<i>mesiac/deň/rok, čas, časové pásmo</i>)

Pokročilé nastavenia (Advanced Settings)

Nastavenia internetu (Internet Settings)

Môžete si zvoliť, ako sa systém Velop pripojí k internetu. Predvolenou voľbou je *Automatic Configuration - DHCP (Automatická konfigurácia - DHCP)*. Ďalšie typy pripojenia závisia od poskytovateľa internetových služieb alebo od toho, akým spôsobom chcete využívať systém Velop. Pokročilí používatelia môžu voľbou *Additional Settings (Ďalšie nastavenia)* naklonovať adresy MAC a nastaviť hodnotu MTU (maximálna jednotka prenosu).

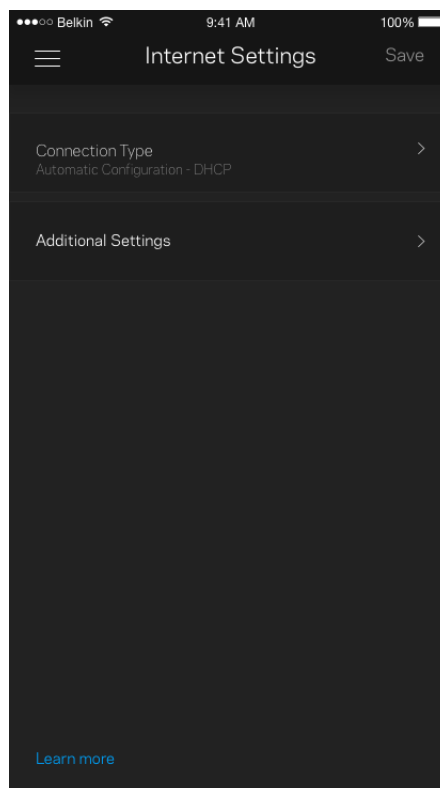
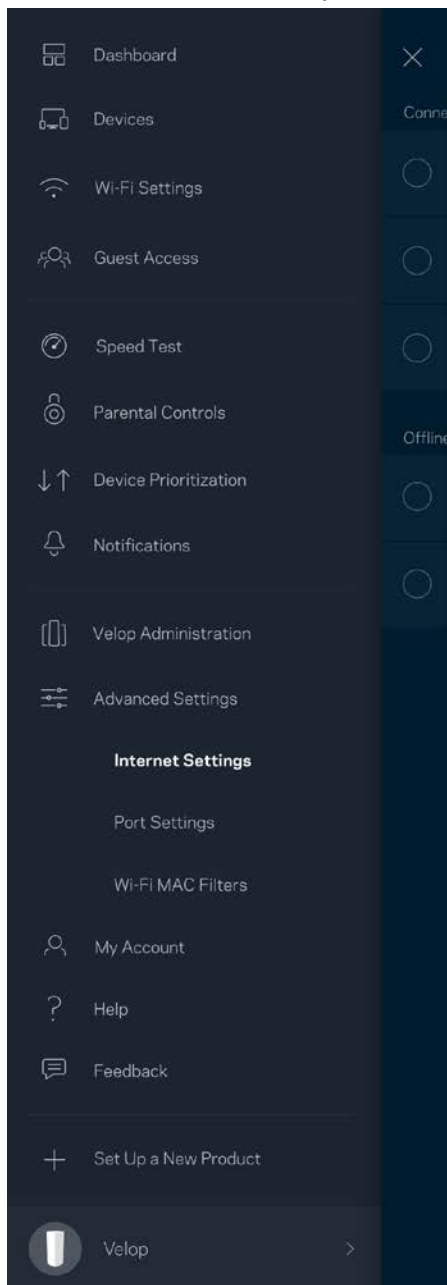

Nastavenia portov (Port Settings)

Port forwarding (Presmerovanie portov) – pre jediný port, viac portov alebo rozsah portov – odosiela prichádzajúce dáta na špecifickom porte alebo špecifických portoch do špecifického zariadenia alebo portu vo vašej sieti Wi-Fi. Pri spustení rozsahu portov systém Velop sleduje špecifické čísla portov odchádzajúcich dát. Systém Velop si pamätá adresu IP zariadenia, ktoré požaduje dáta, takže pri vrátení sa požadované dáta smerujú priamo do príslušného zariadenia.

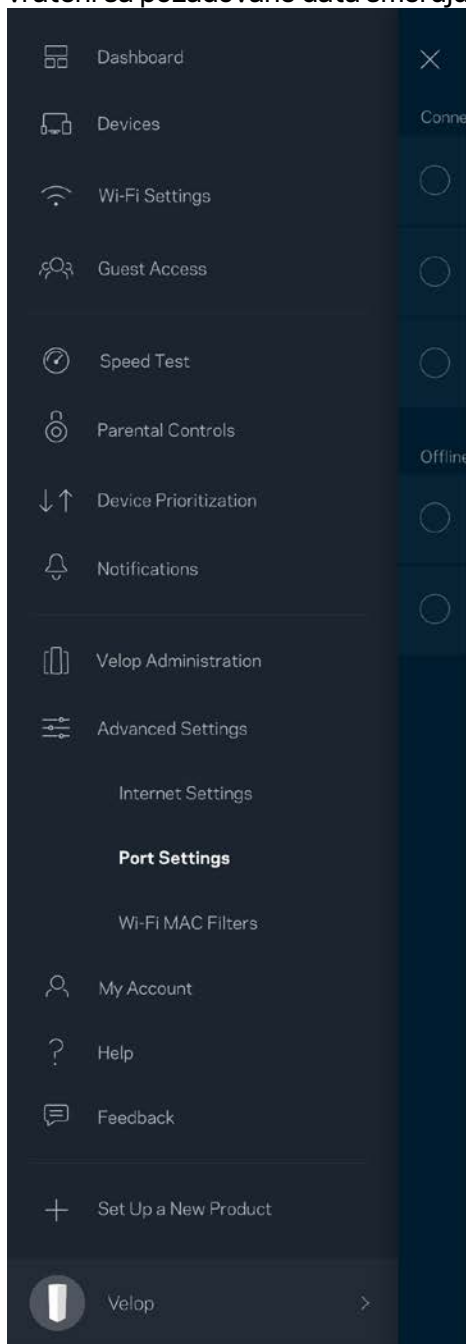

Filtre adres MAC (Wi-Fi MAC Filters)

Každé sieťové zariadenie má jedinečnú 12-znakovú adresu MAC (riadenie prístupu k médiám). Môžete vytvoriť zoznam adres MAC a potom umožniť alebo zamietnuť týmto zariadeniam prístup do svojej siete Wi-Fi.

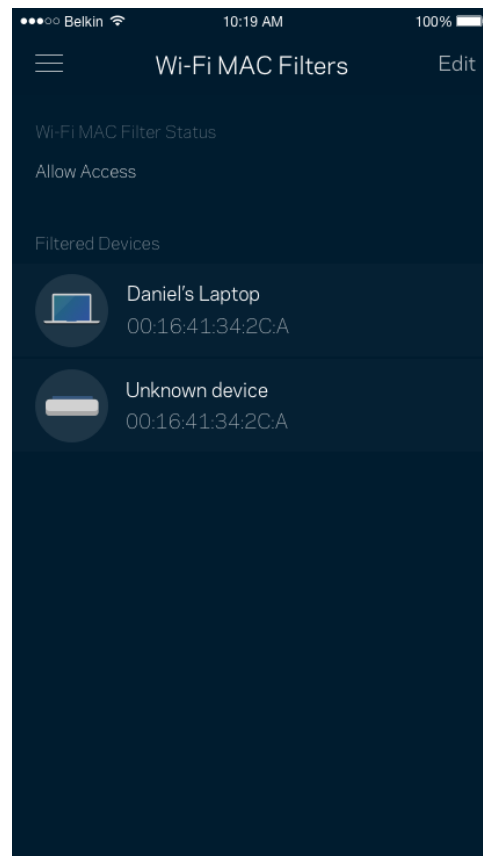
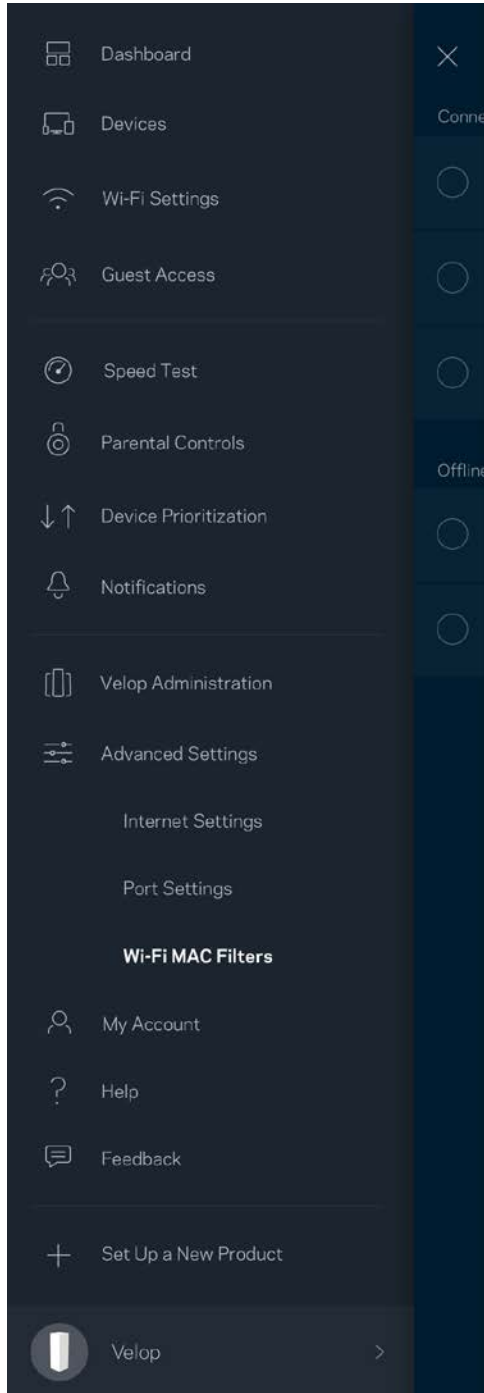

Moje konto (My Account)

Zmeňte heslo svojho konta Linksys a prihláste sa na odber noviniek a špeciálnych ponúk spoločnosti Linksys.

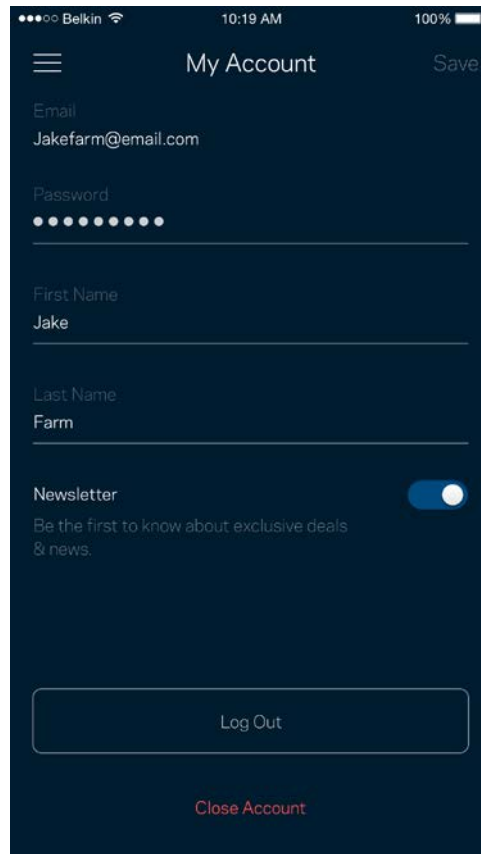
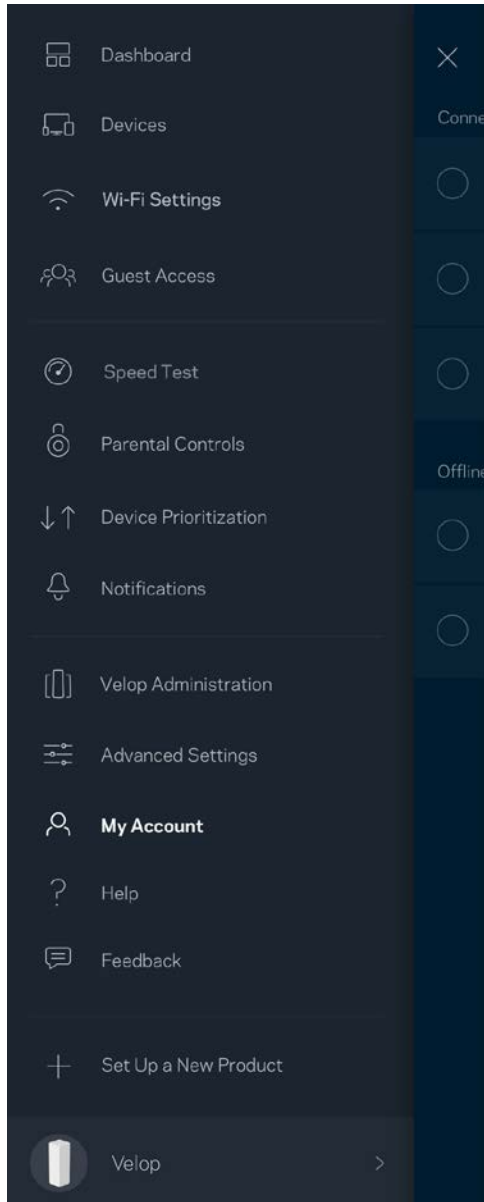

Pomocník (Help)

Máte problémy s aplikáciou? Potrebujete viac informácií o niektorej funkcii? Klepnite na voľbu Help (Pomocník) a získate viac informácií.

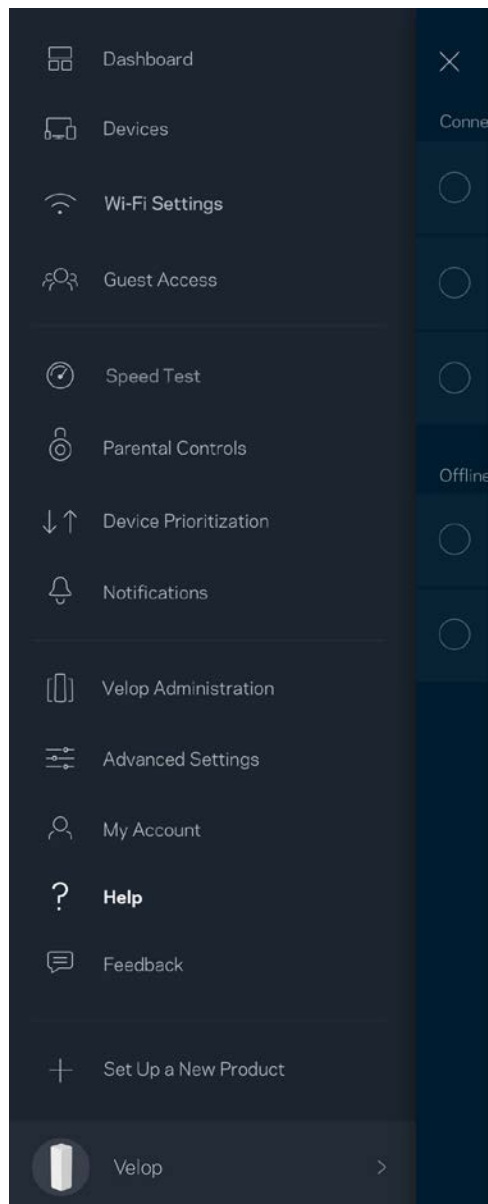

Odozva (Feedback)

Tu môžete vyjadriť svoj názor. Ohodnoťte aplikáciu v obchode s aplikáciami, zašlite nám návrhy alebo oznámte problémy, ktoré vám bránia naplno využívať naše produkty.

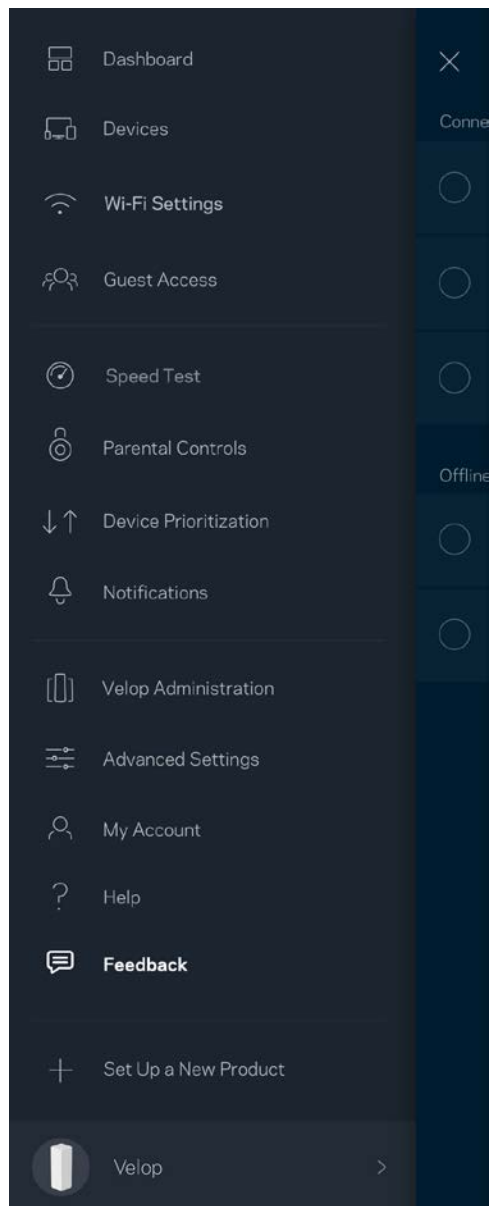

Priame pripojenie k systému Velop

Aj keď nie ste pripojení k internetu, môžete využívať prístup k systému Velop. Pripojte sa k svojej sieti Wi-Fi, spustíte aplikáciu Linksys a klepnite na možnosť *Log in with Admin Password* (Prihlásiť sa s heslom správcu) v spodnej časti okna. Ak však nie ste online, nebudete mať prístup k svojmu kontu Linksys Wi-Fi.

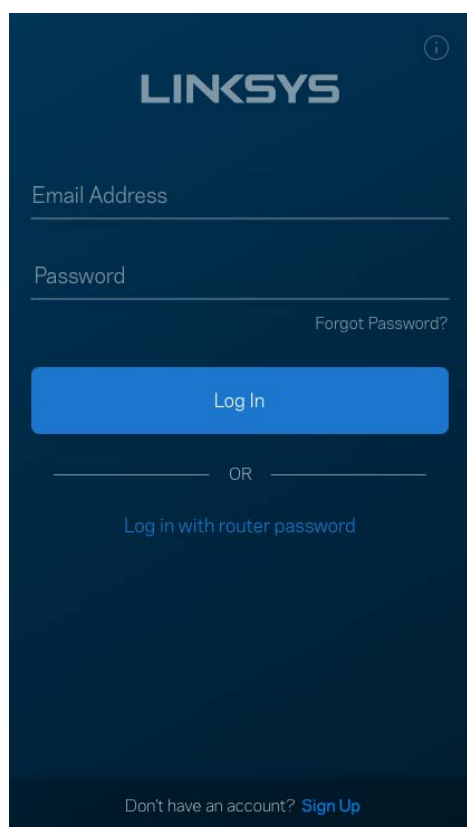

The image shows the Linksys login interface. At the top, the Linksys logo is displayed in white on a dark blue background. Below the logo, there are two input fields: "Email Address" and "Password". A "Forgot Password?" link is located to the right of the password field. A prominent blue "Log In" button is centered below the fields. Below the button, the text "OR" is centered, followed by the option "Log in with router password". At the bottom of the screen, there is a link: "Don't have an account? Sign Up".

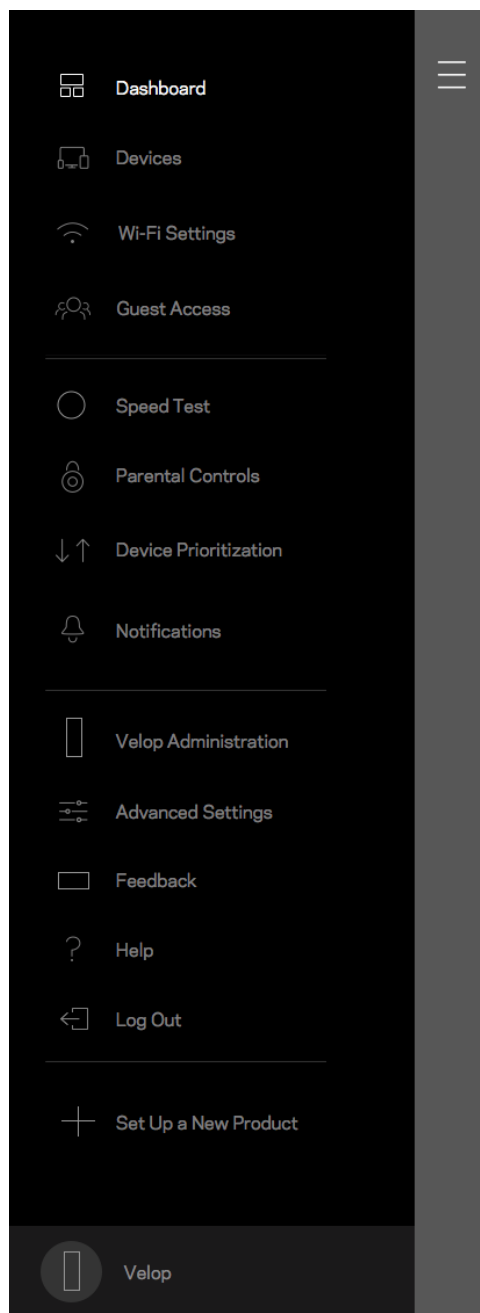

Heslo správcu systému Velop

Počas inštalácie sme vytvorili bezpečné heslo správcu systému Velop. Ak ho chcete zmeniť, klepnite na možnosť *Velop Administration (Správa Velop)* a *Change Admin Password and Hint (Zmeniť heslo správcu a pomôcku)*.

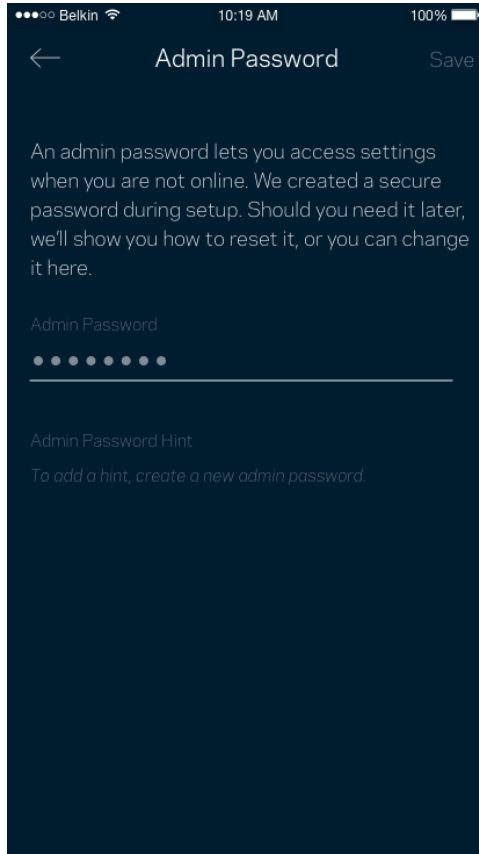

Ak nejaká osoba zmení heslo správcu, budeme vás o tom informovať emailom, aby sa zaistila bezpečnosť vášho systému Velop.

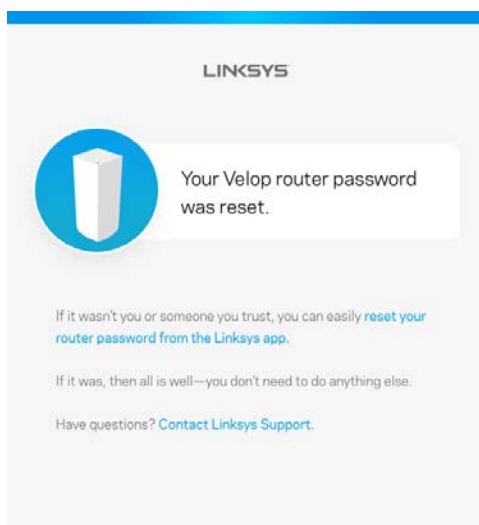

Obnovenie výrobných nastavení

Obnovenie výrobných nastavení systému Velop by nemalo byť nikdy potrebné – ide o veľký zásah do nastavení. Obnovenie výrobných nastavení vráti systém Velop do stavu, v akom ste ho vybrali z balenia – musíte teda nanovo absolvovať celý proces inštalácie. Vymažú sa všetky nastavenia, ktoré ste vykonali pri inštalácii a aj po nej – názov siete Wi-Fi, heslá, typ zabezpečenia a pod. Všetky bezdrôtové zariadenia budú odpojené od siete Wi-Fi.

Resetovanie systému Velop:

- Skontrolujte, či je uzol pripojený k elektrickej sieti a zapnutý, a potom podržte stlačené tlačidlo Reset na spodnej strane uzla. Indikátor na vrchnom paneli uzla sa rozsvieti červeno a blikajúce pomaly zhasne. Tlačidlo resetovania uvoľníte až potom, keď indikátor zhasne a opäť sa jasne rozsvieti červeno.

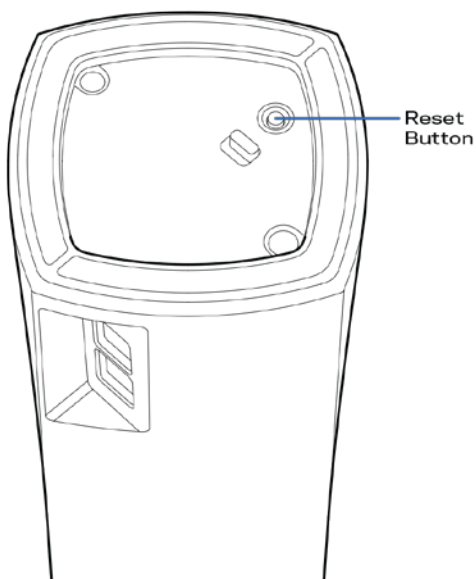

Poznámka - Ak vo svojom systéme Velop máte viac uzlov, môže byť potrebné resetovanie všetkých uzlov na výrobné nastavenia. Ak vykonáte reset hlavného uzla, automaticky sa resetujú aj všetky ostatné uzly.

Technické údaje

Linksys Velop

Názov modelu	Velop
Číslo modelu	WHW01/VLP01
Rýchlosť portov	10/100/1000 Mb/s
Frekvencia signálu	2,4 GHz a 5 GHz
Počet antén	3
Rozhrania	Napájanie, sieť Ethernet
Tlačidlá	Napájanie, Reset
Indikátory LED	Jeden, viacfarebný na informovanie o napájaní a stave
Zabezpečenie	Protokoly WPA2-Personal
Bezpečnostný kľúč	Šifrovanie max. 128-bit.

Fyzické

rozmery	3,1" x 3,1" x 5,5" (78,74 mm x 78,74 mm x 139,7 mm)
Hmotnosť zariadenia	0,71 lb (320 g)
Napájanie	12 V, 1A
Certifikácia	FCC, IC, CE, Wi-Fi (IEEE 802.11a/b/g/n/ac)
Prevádzková teplota	32° až 104° F (0 až 40 °C)
Skladovacia teplota	-4° až 140° F (-20 až 60 °C)
Prevádzková vlhkosť	Relatívna vlhkosť 10 % až 80 %, nekondenzujúca
Skladovacia vlhkosť	5 % až 90% nekondenzujúca

Poznámky:

Regulačné informácie, informácie o záruke a bezpečnostné informácie nájdete na [Linksys.com/support/Velop](https://www.linksys.com/support/Velop).

Špecifikácie sa môžu zmeniť bez predchádzajúceho upozornenia.

Maximálny výkon je odvodený od špecifikácií normy IEEE 802.11. Skutočný výkon sa môže líšiť, vrátane poklesu kapacity bezdrôtovej siete, dátového toku, rozsahu a pokrytia. Výkon závisí od mnohých faktorov, podmienok a premenných vrátane vzdialenosti od prístupového bodu, objemu sieťovej prevádzky, stavebných materiálov a konštrukcie budovy, použitého operačného systému, kombinácie použitých bezdrôtových produktov, interferencie a iných nepriaznivých podmienok.

Navštívte oceňované centrum technickej podpory linksys.com/support/Velop.

BELKIN, LINKSYS a mnohé iné názvy produktov a logá sú obchodnými známkami skupiny spoločností Belkin. Uvedené obchodné známky tretej strany sú majetkom príslušných vlastníkov.

© 2018 Belkin International, Inc. a/alebo jej dcérske spoločnosti. Všetky práva vyhradené.

LNKPG-00519 Rev A00

LINKSYS®

Navodila za
uporabo

Velop

WHW01/VLP01

Kazalo vsebine

Pregled izdelka	3
Spredaj/zgoraj	3
Zadaj	4
Spodnja stran	5
Iskanje dodatne pomoči	6
Nastavitev	7
Kaj potrebujete	8
Sistemske nastavitve za Velop	12
Prijava v vaš račun v oblaku Linksys Smart Wi-Fi	12
Nadzorna plošča	13
Naprave	14
Za ogled ali spremembo podrobnosti omrežne naprave	15
Nastavitve brezžičnega omrežja	16
Dodatne nastavitve	17
Povežite napravo z WPS-om	18
Dostop za goste	19
Preskus hitrosti	20
Starševski nadzor	21
Določanje prioritete naprav	22
Obvestila	23
Skrbništvo Velop	24
Dodatne nastavitve	26
Internetne nastavitve	26
Nastavitve vrat	27
Moj račun	29
Pomoč	30
Povratne informacije	31
Neposredna povezava s sistemom Velop	32
Skrbniško geslo Velop	33
Obnova tovarniško privzetih nastavitev	34
Specifikacije	35
Linksys Velop	35
Okoljski podatki	35

Pregled izdelka

Spredaj/zgoraj

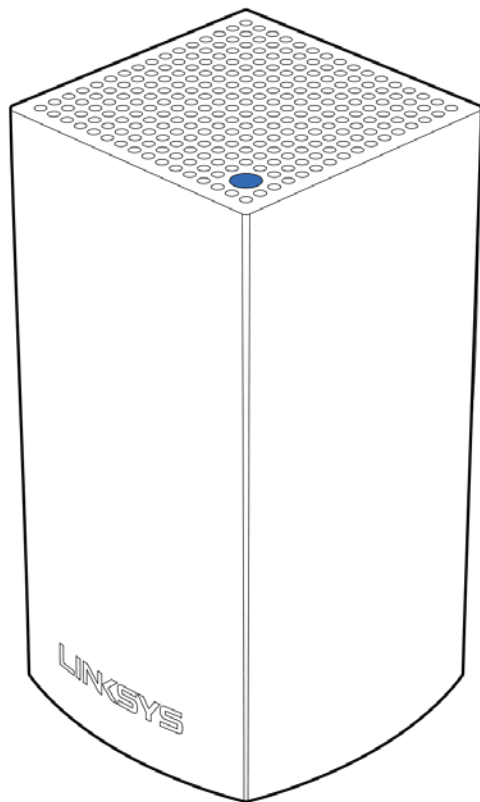

Lučka na vrhu vašega vozlišča prikazuje informacije o delovanju vozlišča.

Opis lučke	Stanje
Utripa modro	Vozlišče se zaganja
Sveti modro	Vozlišče odlično deluje
Utripa vijolično	Vozlišče je združeno s telefonom za nastavitev
Sveti vijolično	Vozlišče je pripravljeno za nastavitev
Utripa rdeče	Vozlišče je izgubilo povezavo z glavnim vozliščem
Sveti rdeče	Vozlišče je izgubilo povezavo z internetom
Sveti rumeno	Vozlišče je predaleč od drugega vozlišča, povezanega z vašim sistemom Velop

Zadaj

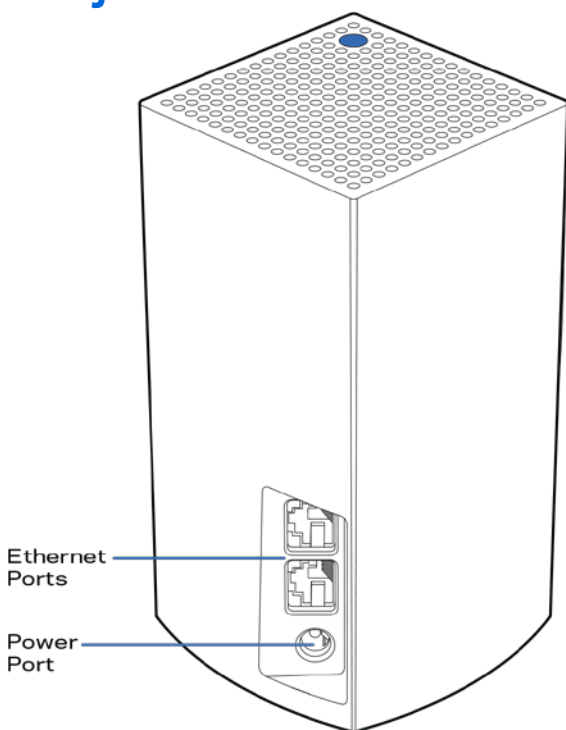

Ethernetna **vrata**— povežite z drugimi žičnimi napravami na vašem omrežju z ethernetnimi kabli. Eno vozlišče v vašem sistemu Velop je treba povezati z vašim modemom ali modemskim usmerjevalnikom. Vozlišča vedo, ali so povezana z modemom ali napravo odjemalca.

Opomba—*Za najboljše delovanje v ethernetna vrata priključite kabel razreda CAT5e ali višje.*

Vrata za napajanje — v ta vrata povežite priložen električni napajalnik.

Spodnja stran

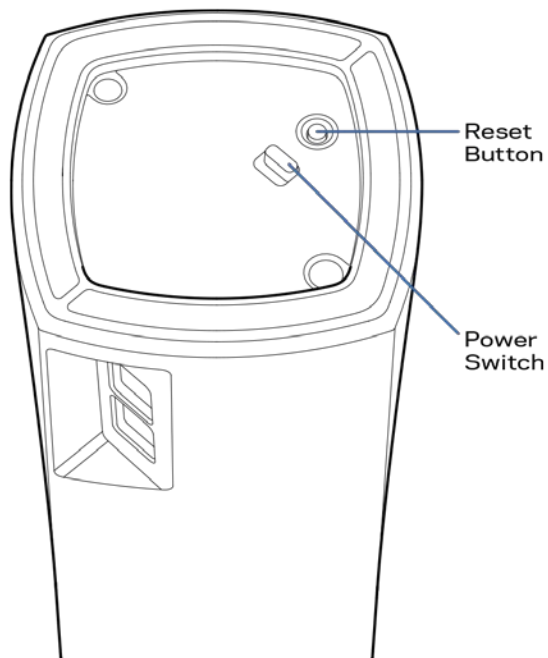

Gumb za ponastavitev—pritisnite in zadržite gumb, dokler lučka na vrhu vozlišča ne zasveti rdeče, ugasne in ponovno začne utripati rdeče. Tako se vozlišče ponastavi na tovarniško privzete nastavitve.

Stikalo za vklop—pritisnite | (vklop), da vklopite vozlišče.

Pomoč

Iskanje dodatne pomoči

- [Linksys.com/support/Velop](https://linksys.com/support/Velop)
- Pomoč v aplikaciji Linksys (zaženite aplikacijo in kliknite *Help* (Pomoč)) v glavnem meniju)

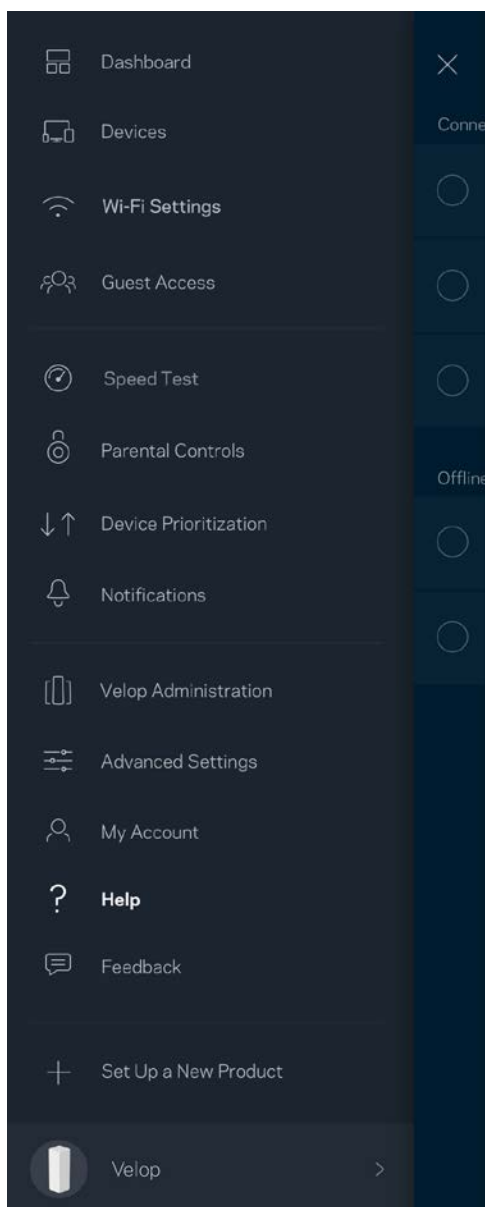

Opomba—Licence in obvestila za programsko opremo neodvisnih izdelovalcev, uporabljeno v tem izdelku, si lahko ogledate na <http://support.linksys.com/en-us/license>. Za vprašanja ali zahteve za izvirne kode GPL se obrnite na <http://support.linksys.com/en-us/gplcodecenter>.

Nastavitev

Prenesite aplikacijo Linksys. Za nastavitev sistema Velop potrebujete to aplikacijo.

Pojdite v spletno prodajalno aplikacij na svoji napravi in poiščite Linksys.



Namestite aplikacijo, jo odprite in sledite navodilom.

Opomba— Pred prenosom preverite, ali aplikacija deluje z vašo različico Apple iOS ali Android OS.

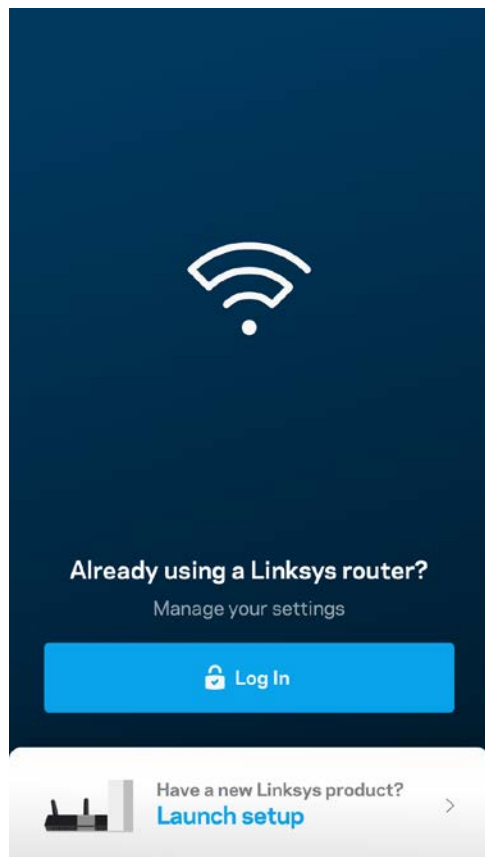

Med nastavitvijo si lahko ustvarite račun Linksys Smart Wi-Fi in aplikacijo uporabljate za ogled in spreminjanje nastavitev sistema Velop od koder koli, če imate internetno povezavo.

Med drugim lahko Linksys Smart Wi-Fi naredite tudi naslednje:

- spremenite svoje ime in geslo brezžičnega omrežja
- nastavite dostop za goste
- povežete naprave z brezžičnim omrežjem z WPS-om
- zaklenete internetne s starševskim nadzorom
- preizkusite hitrost internetne povezave

Opomba— Med nastavitvijo vam bomo poslali potrditveno e-pošto. Z vašega domačega omrežja kliknite na povezavo v e-pošti.

Razen priklopa vtiča v vtičnico in ethernetnega kabla se nastavitveni postopek aplikacije odvija samodejno. Ko se enkrat povežete, lahko z aplikacijo personalizirate svoje brezžično omrežje tako, da mu dodelite želeno ime in geslo. Vozlišča lahko prav tako poimenujete glede na to, kje so, da jih lahko prepoznate v redkih primerih, ko določene zadeve potrebujejo pozornost.

Kaj potrebujete

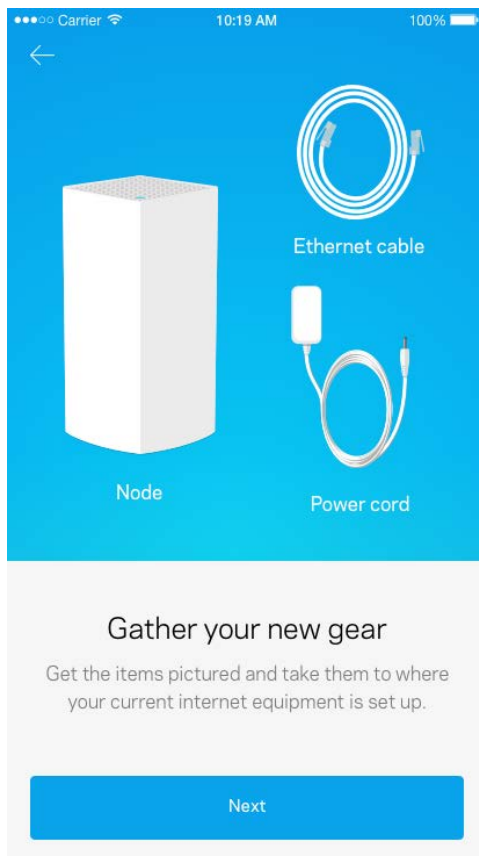

Poiščite napajalni vir blizu svojega modema ali modemskega usmerjevalnika. Povežite se s prvim vozliščem.

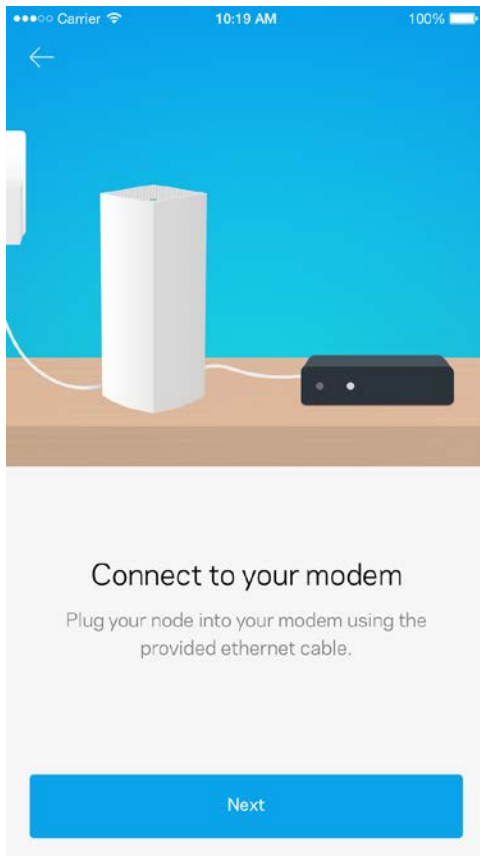

Če imate več kot eno vozlišče, jih lahko nastavite kjerkoli v dosegu drugega delujočega vozlišča. Žično povezavo z modemom ali modemskim usmerjevalnikom mora imeti samo eno vozlišče. Ne skrbite, aplikacija vam bo pomagala pri postavitvi vaših vozlišč.

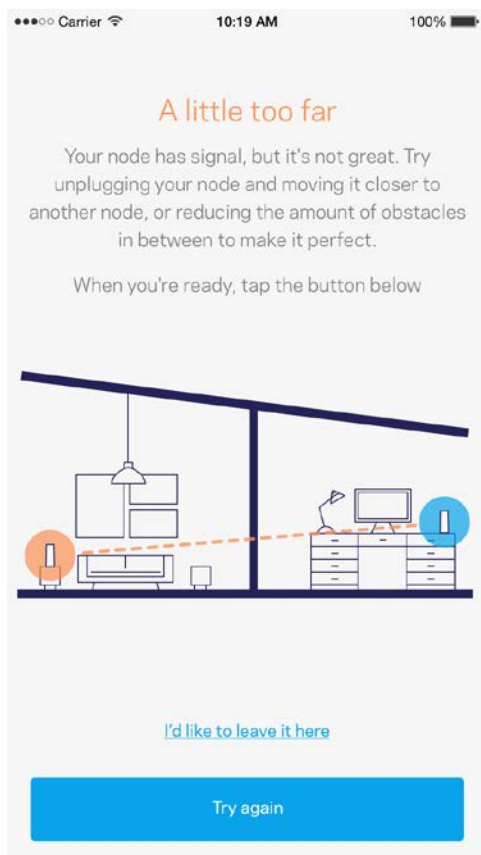

Natisnite to stran, nato pa v tabelo napišite nastavitve svojega brezžičnega računa. Zapiske spravite na varno.

Ime brezžičnega omrežja	
Geslo za brezžično omrežje	
Skrbniško geslo	
Ime gostiteljskega omrežja	
Geslo gostiteljskega omrežja	
Uporabniško ime za Linksys Smart Wi-Fi	
Geslo za Linksys Smart Wi-Fi	

Sistemske nastavitve za Velop

S svojo aplikacijo Linksys si lahko ogledate ali spremenite nastavitve sistema Velop in svoje brezžično omrežje naredite bolj varno oz. ga nastavite tako, da bo bolje delovalo z naravo ali igrami. Do nastavitve lahko dostopate od koder koli na svetu, če imate internetno povezavo, dostop do sistema Velop pa je mogoč tudi neposredno z vašega domačega omrežja, tudi če nimate internetne povezave.

Prijava v vaš račun v oblaku Linksys Smart Wi-Fi

1. Odprite aplikacijo Linksys.

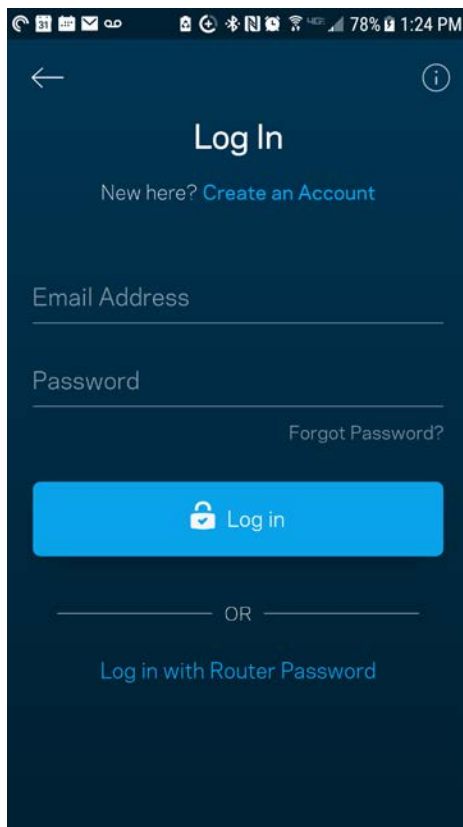

2. Vnesite e-poštni naslov, ki ste ga uporabili pri ustvarjanju računa.
3. Vnesite geslo računa.
4. Dotaknite se polja **Prijava**.

Nadzorna plošča

Nadzorna plošča je posnetek vašega brezžičnega omrežja. Oglejte si, koliko naprav je povezanih z vašim sistemom Velop. Delite geslo za brezžično omrežje in dovolite gostom dostop do vašega brezžičnega omrežja. Nadzorna plošča vam prav tako prikazuje, ali imajo katere naprave starševski nadzor oz. prednost za dostop do brezžičnega omrežja.

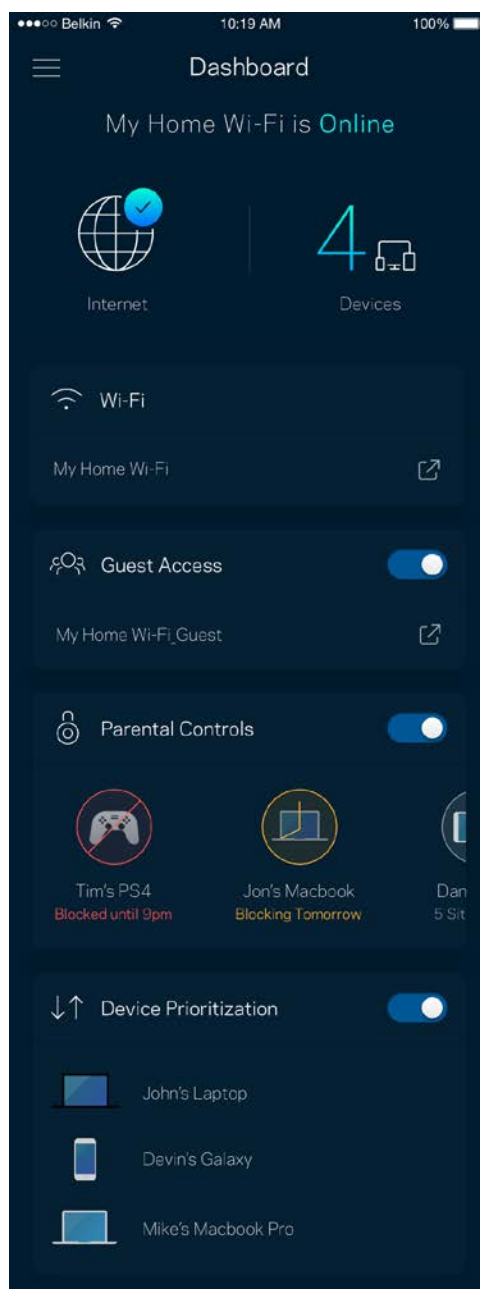
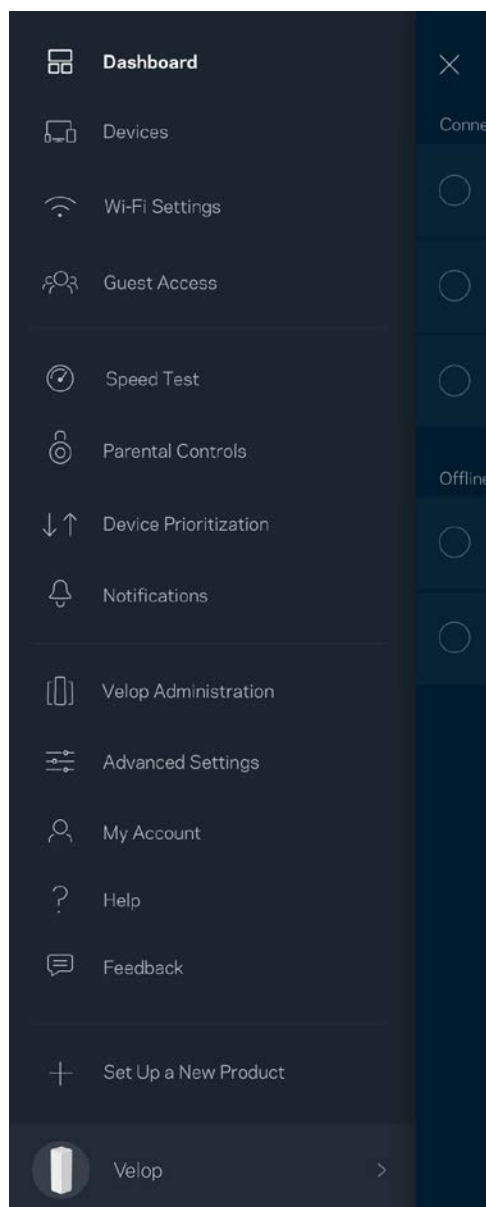

Naprave

Oglejte si in spremenite podrobnosti za vse naprave, povezane z vašim brezžičnim omrežjem. Ogledate si lahko naprave v glavnem in gostujočem omrežju ali prikažete informacije o kateri koli napravi.

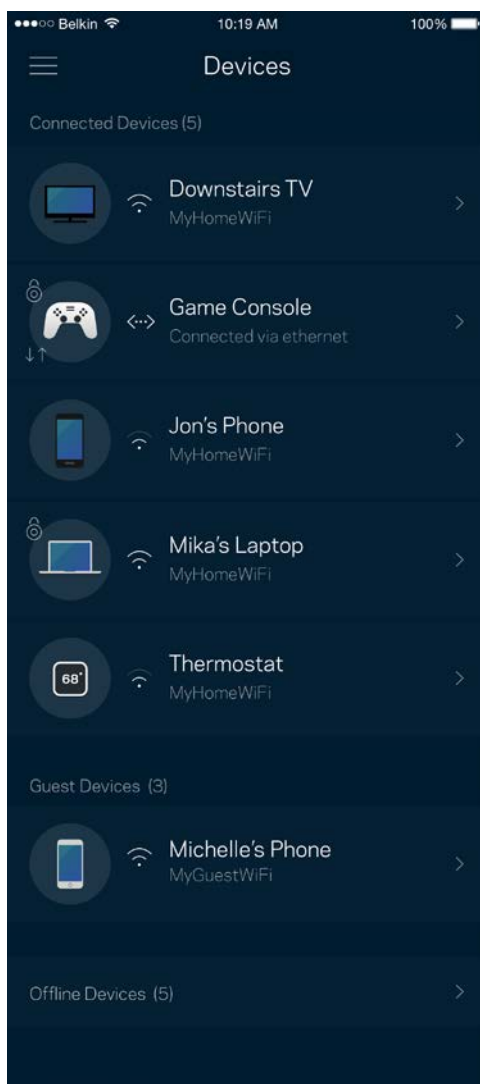
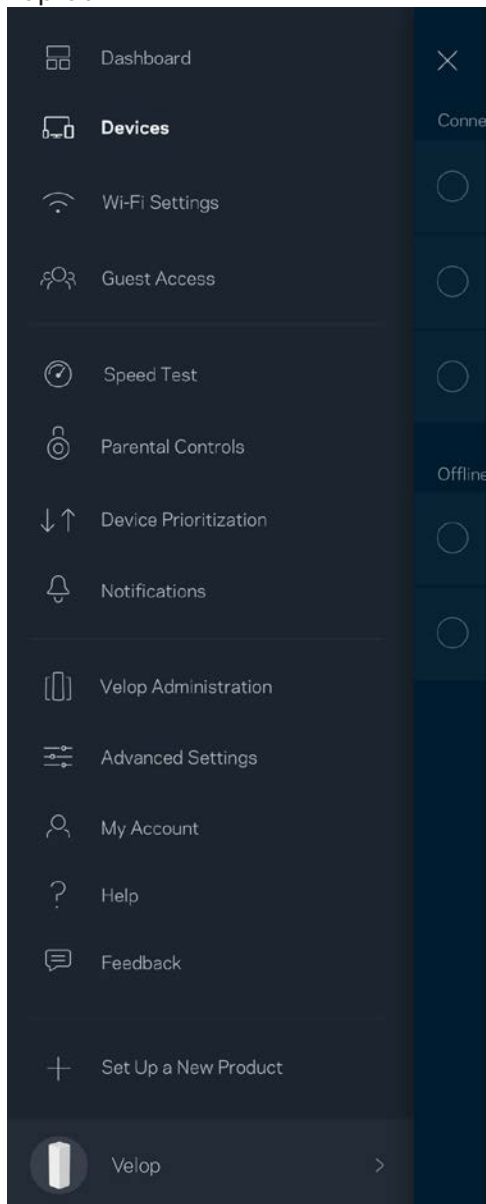

Za ogled ali spremembo podrobnosti omrežne naprave

Z zaslona "Devices" (Naprave) lahko urejate imena naprav in spreminjate njihove ikone. Napravam lahko prav tako določite prioriteto, nastavite starševski nadzor in si ogledate podatke vašega brezžičnega omrežja. Za ogled podrobnosti se dotaknite želene naprave.

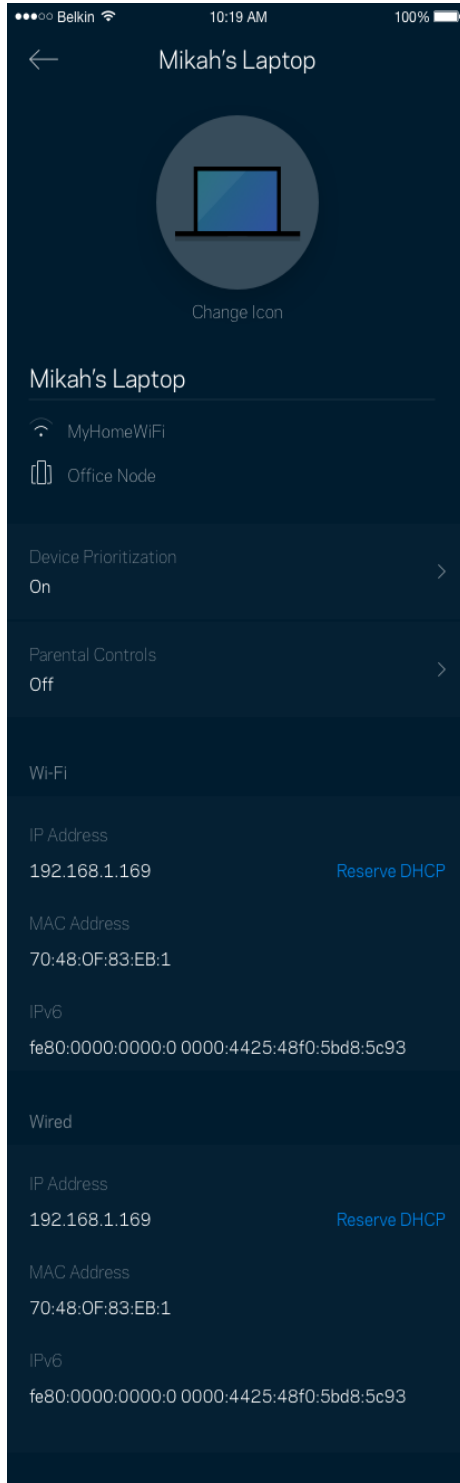

Nastavitve brezžičnega omrežja

Oglejte si ali spremenite ime in geslo svojega brezžičnega omrežja ter povežite naprave s pomočjo Wi-Fi Protected Setup™.

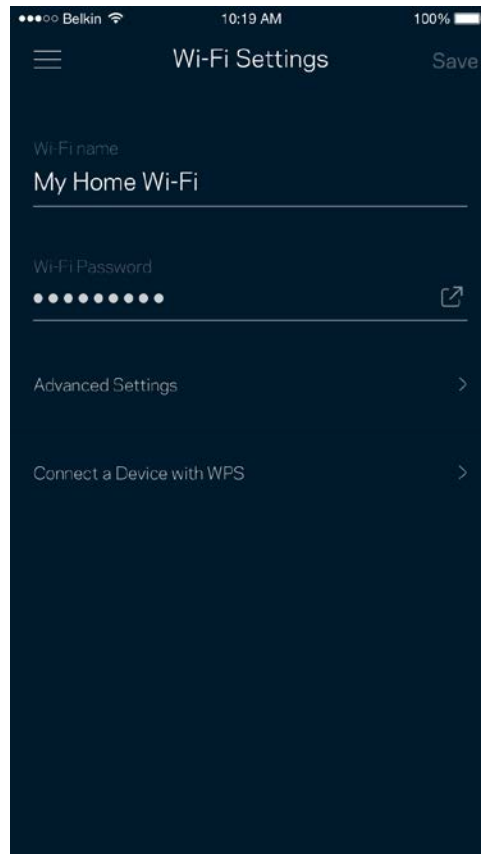
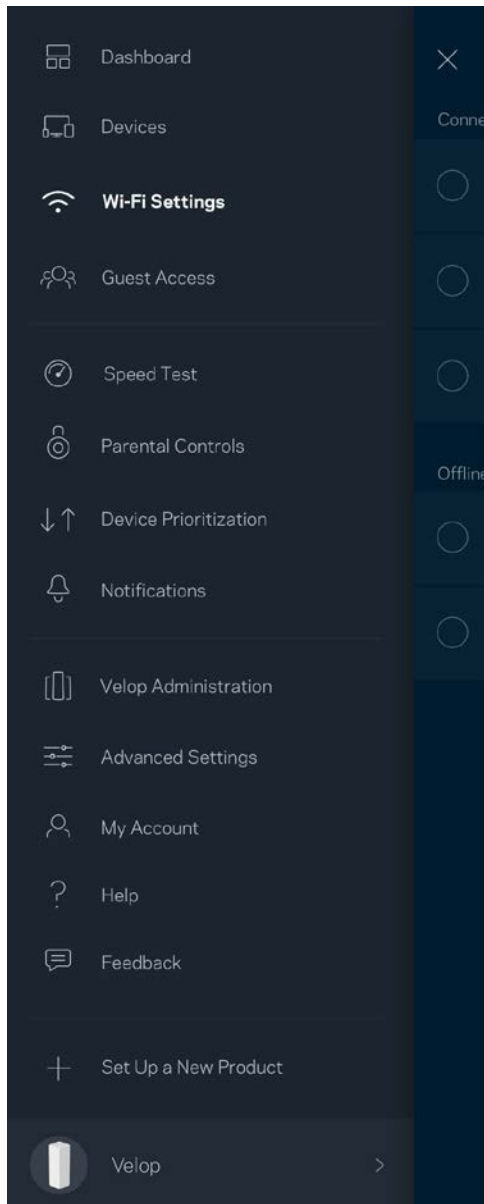

Dodatne nastavitve

Napredni uporabniki lahko spremenijo privzeto vrsto varnosti in način delovanja brezžičnega omrežja. Teh nastavitvev ne spreminjajte, če nimate veliko izkušenj z brezžičnimi omrežji. Channel Finder bo poiskal najbolj odprte brezžične kanale v vašem območju in zagotovil, da bo vaš sistem Velop najboljšo deloval. Če imate v svojem sistemu Velop več kot eno vozlišče, bo Channel Finder poiskal najboljši kanal za vsako vozlišče.

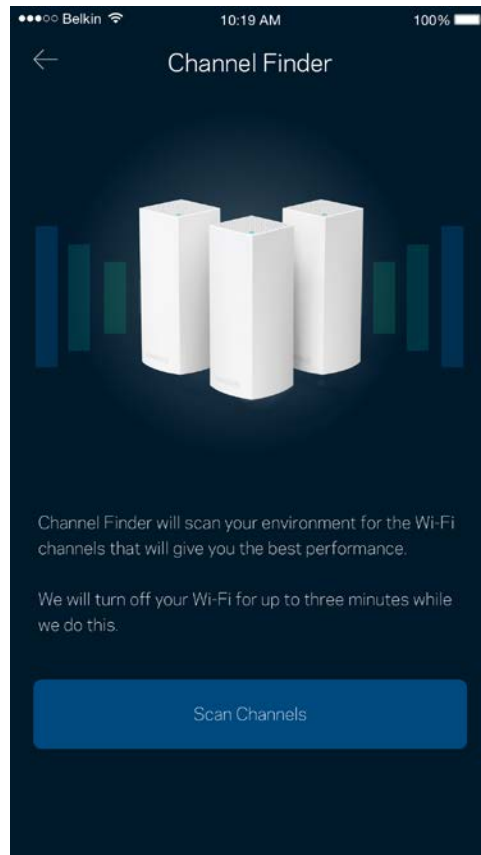
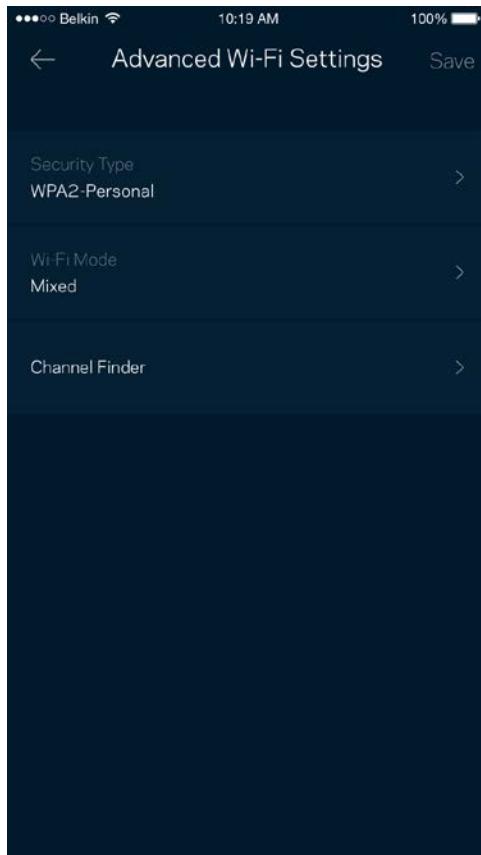

Povežite napravo z WPS-om

Wi-Fi Protected Setup vam omogoča enostavno povezati brezžične naprave z vašim brezžičnim omrežjem brez ročnega vnosa varnostnih nastavitvev.

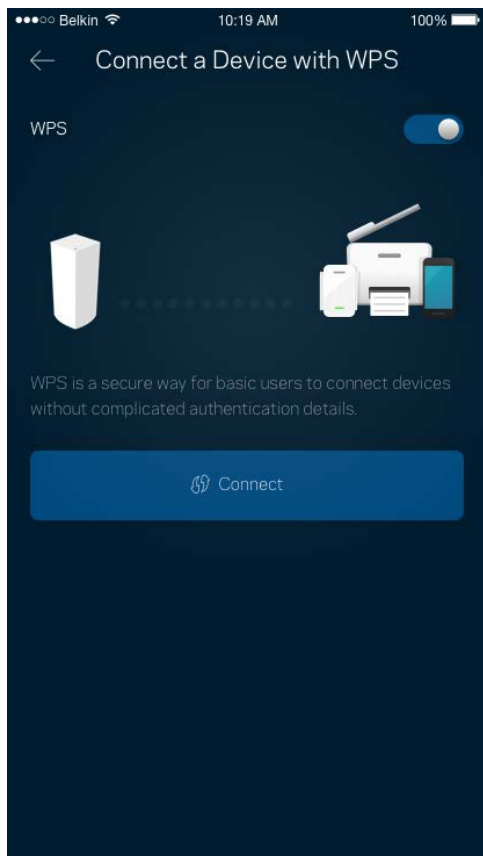

Dostop za goste

Z dostopom za goste lahko dovolite gostom dostop do interneta, pri čemer jim omejite dostop do drugih virov, povezanih z vašim brezžičnim omrežjem. Geslo lahko pošljete po SMS-u ali e-pošti.

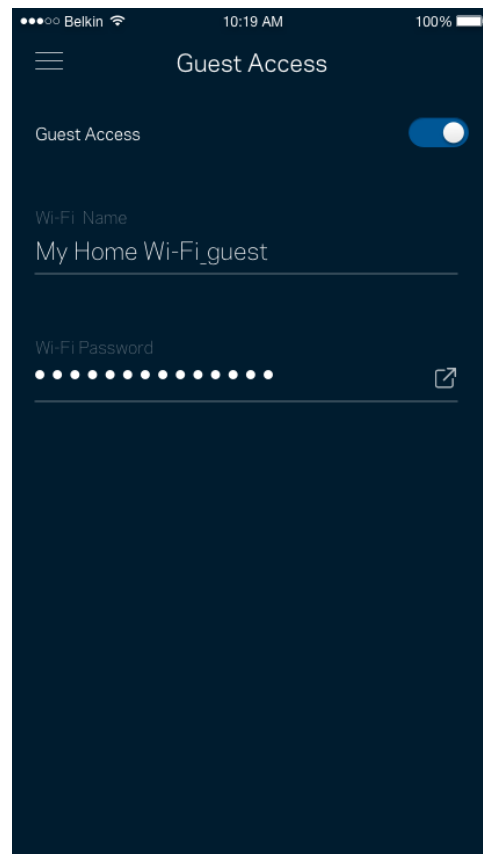
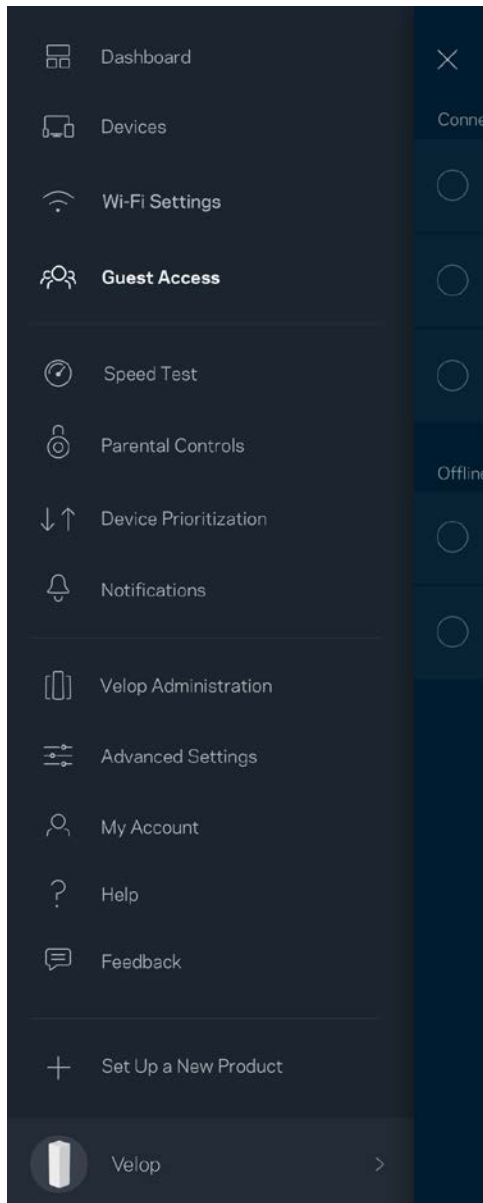

Preskus hitrosti

Zaženite preskus hitrosti, da preverite, ali prejimate hitrosti, za katere plačujete. Preskus hitrosti vam prav tako pomaga pri določanju prioritet naprav, ker rezultati preskusa določajo, koliko brezžičnega prenosa se porazdeli napravam s prioriteto.

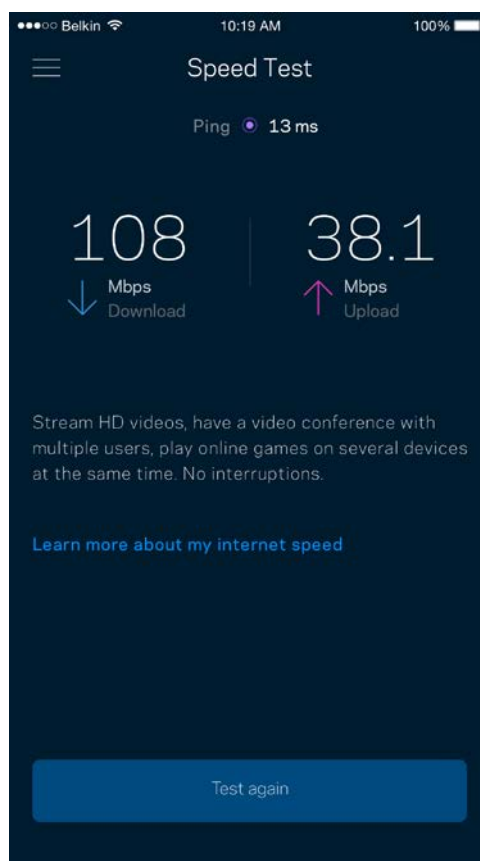
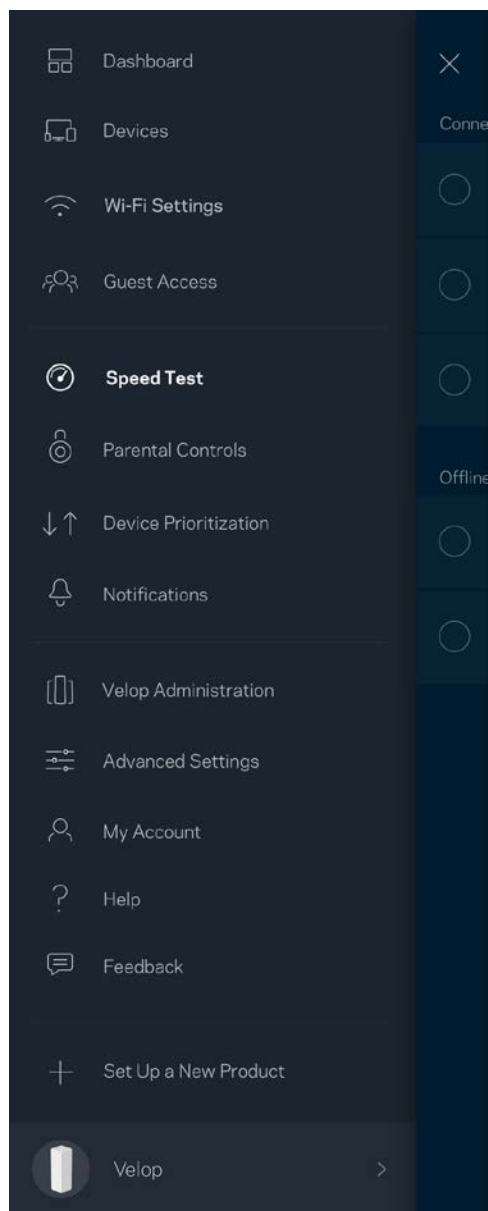

- **Hitrost prenosa** je hitrost, s katero se spletna vsebina prenaša na vaš sistem Velop.
- **Hitrost nalaganja** je hitrost, s katero lahko nalagate vsebino na internet.

Opomba - Hitrosti internetne povezave so odvisne od različnih dejavnikov, vključno z vrsto ISP-računa, lokalnega in svetovnega spletnega prometa ter števila naprav v vašem domu, ki si delijo internetno povezavo.

Starševski nadzor

Starševski nadzor vam dovoli nadzirati, kdaj vaši otroci uporabljajo splet in kaj počnejo. Blokirate internet do določenih naprav ali blokirate specifične spletne strani.

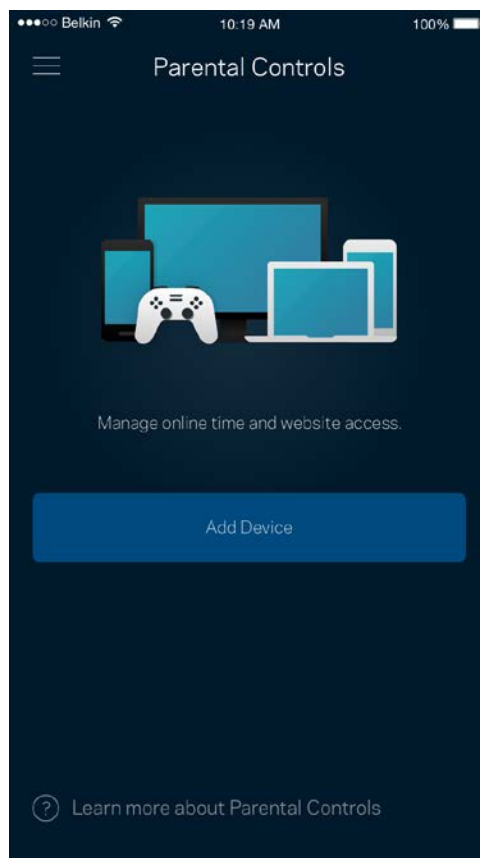
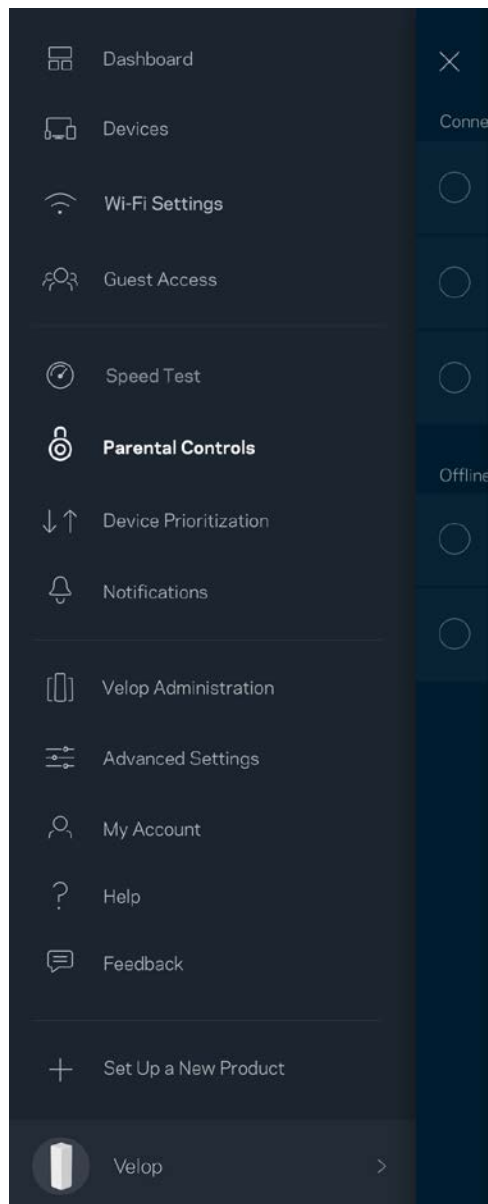

Določanje prioritete naprav

Izberite do tri naprave in jim določite prioriteto uporabe vaše internetne povezave. Te naprave, ne glede na to, ali so žične in/ali brezžične, bodo vedno imele najboljši dostop, ko bodo povezane. Velop s pomočjo preskusa hitrosti določi, kako najbolje razporediti brezžični dostop do prednostnih naprav. Druge naprave si bodo delile preostalo zmogljivost. Prednostne naprave bodo prikazane na nadzorni plošči.

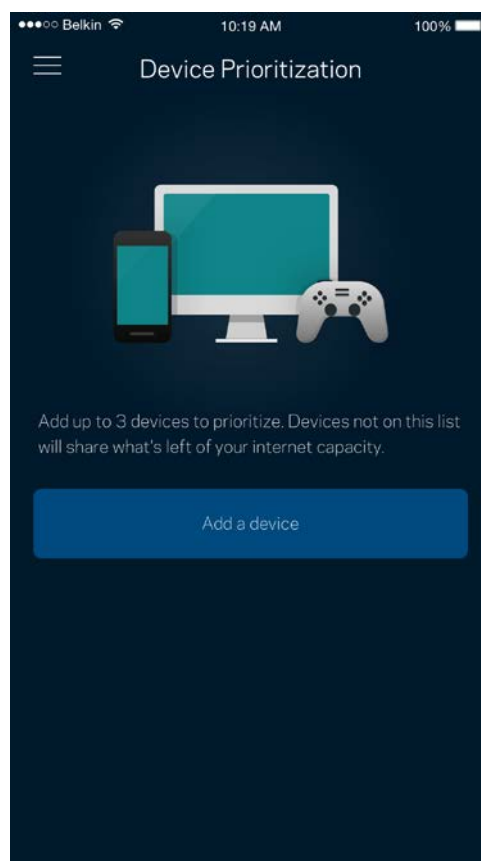
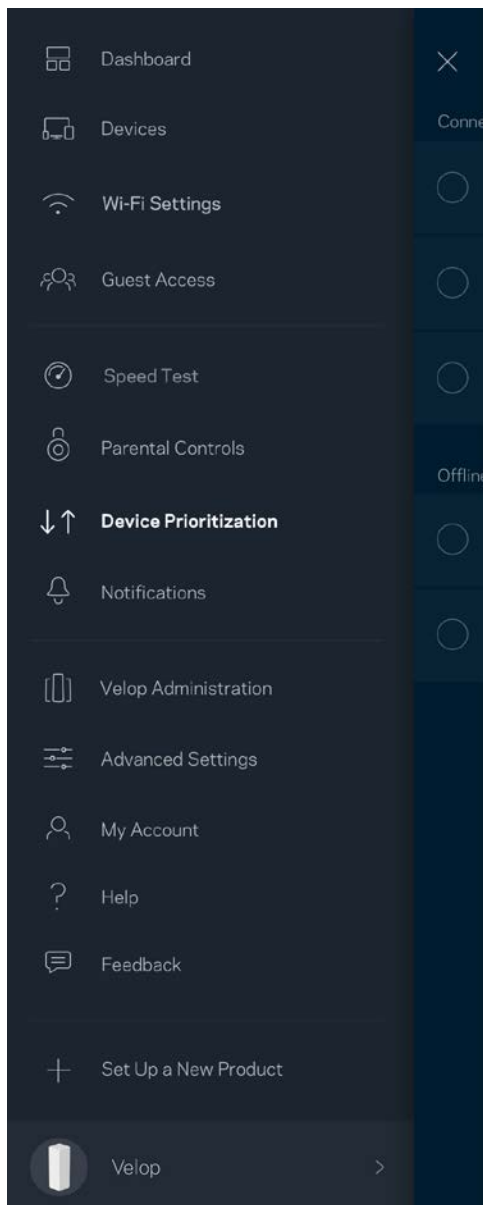

Obvestila

Velop vas lahko obvesti, ko bodo vozlišča v vašem sistemu brez povezave. Prav tako vas lahko opozori, ko je vaše vozlišče povezano z ethernetnim kablom z drugim vozliščem in tako pripravljeno za nastavitve. V tem primeru morate v nastavitvah svoje mobilne naprave vključiti obvestila, da vas lahko sistem Velop obvešča.

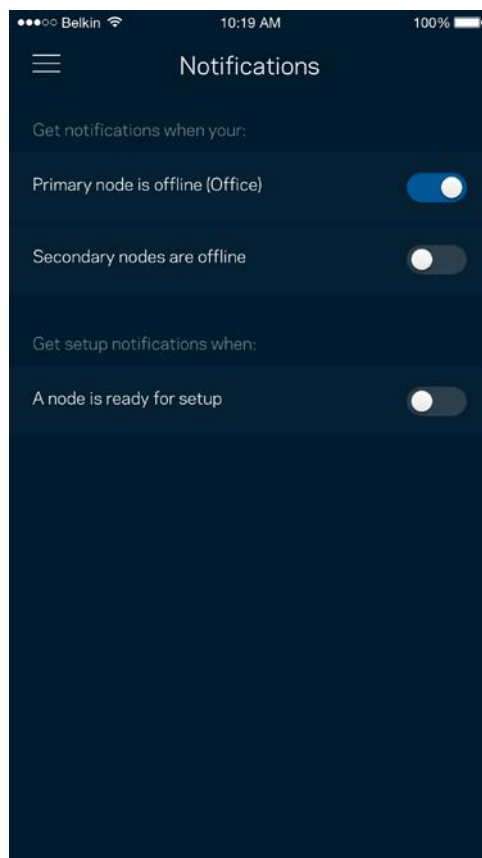
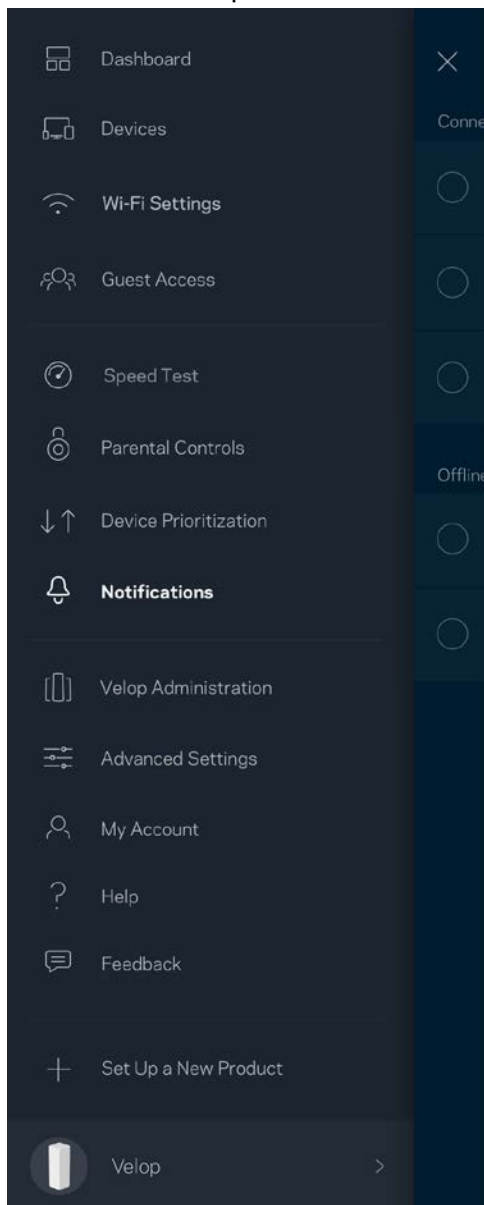

Skrbnišтво Velop

S skrbniškimi zasloni Velop lahko spremenite skrbniško geslo in namig ter preverite različne identifikatorje (številka modela, serijska številka in IP-podatki) za vsa vozlišča v vašem brezžičnem omrežju.

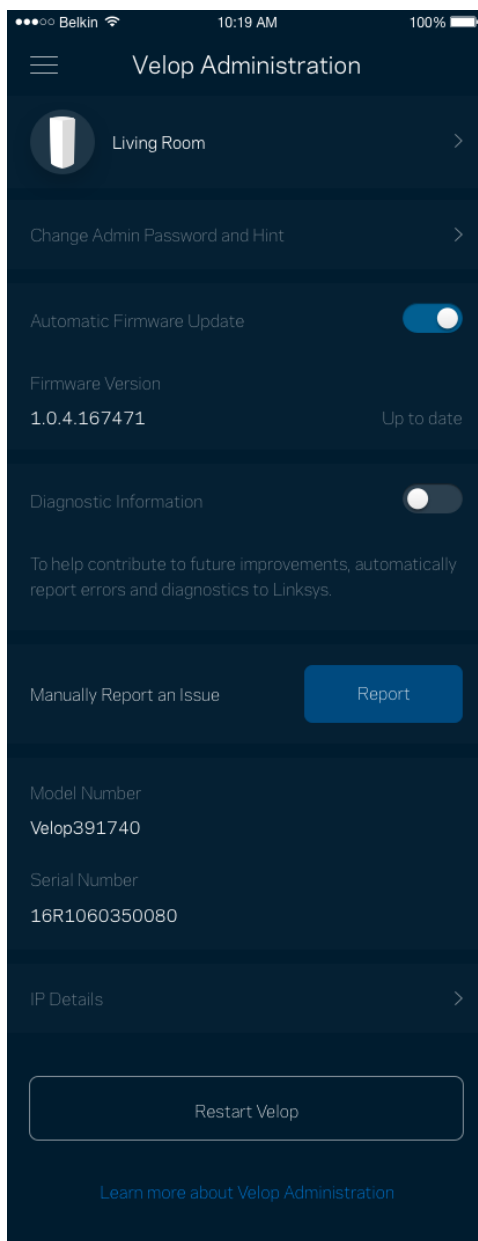
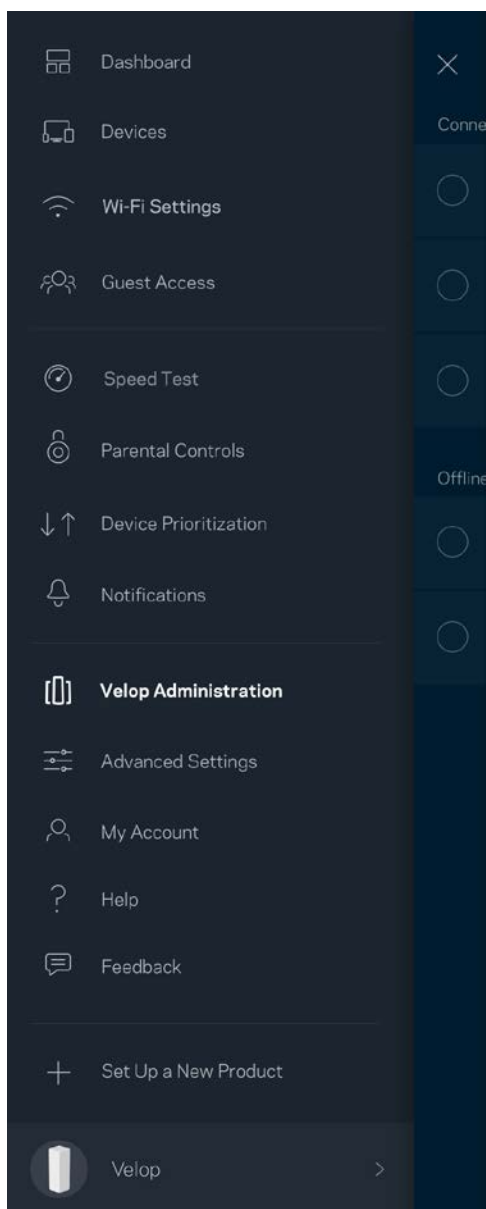

Prav tako lahko nastavite, če želite, da Linksys samodejno prejme poročilo, če se sistem zruši, s čimer prispevate k izboljšanju brezžične izkušnje. Določene težave pa lahko Linksysu posredujete tudi z ročno poslanim poročilom.

Z vašim opisom težave se bodo poslale naslednje informacije:

<ul style="list-style-type: none">• različica aplikacije	<ul style="list-style-type: none">• vrsta prijave (<i>oblak: pokaže povezan e-poštni naslov, lokalno: pokaže "Skrbnik Velop"</i>)
<ul style="list-style-type: none">• model naprave	<ul style="list-style-type: none">• vrsta povezave WAN (<i>prikaže brezžično ali ethernet</i>)
<ul style="list-style-type: none">• različica operacijskega sistema naprave	<ul style="list-style-type: none">• čas: datum (<i>meseč/dan/leto, čas, časovni pas</i>)

Dodatne nastavitve

Internetne nastavitve

Izberete lahko, kako se naj vaš sistem Velop poveže z internetom. Privzeta nastavitve je *Automatic Configuration - DHCP* (Samodejna konfiguracija - DHCP). Druge vrste povezav so odvisne od vašega ponudnika internetnih storitev ali od tega, kako nameravate uporabljati svoj sistem Velop. Napredni uporabniki lahko s pomočjo funkcije *Additional Settings* (Dodatne nastavitve) klonirajo naslove MAC in nastavijo MTU (enota največjega prenosa).

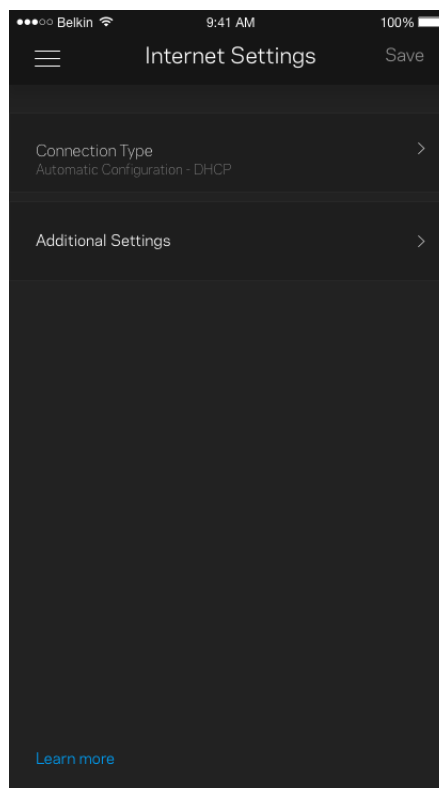
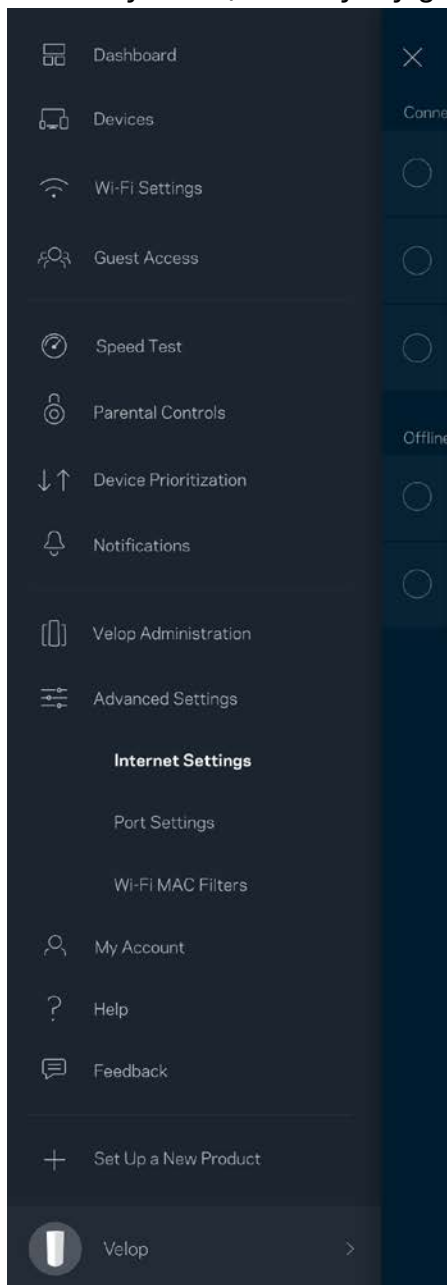

Nastavitve vrat

Posredovanje vrat — za enojna vrata, več vrat ali vrsto vrat — pošlje promet po določenih vratih do določene naprave ali vrat v vašem brezžičnem omrežju. Pri sprožanju dometa vrat Velop nadzira izhodne podatke za določene številke vrat. Velop si zapomni IP-naslov naprave, ki zahteva podatke, in ko se zahtevani podatki vrnejo, jih usmeri nazaj do ustrezne naprave.

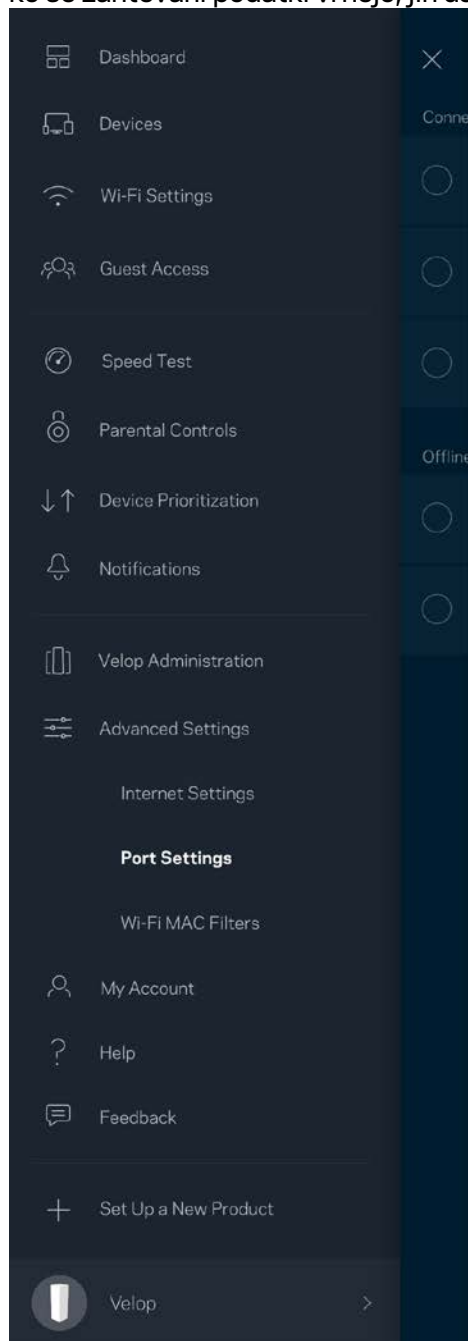

Brezžični MAC-filtri

Vsaka omrežna naprava ima edinstven, 12-mestni naslov MAC (nadzor dostopa do medija). Ustvarite lahko seznam naslovov MAC in nato omogočite ali onemogočite tem napravam dostop do vašega brezžičnega omrežja.

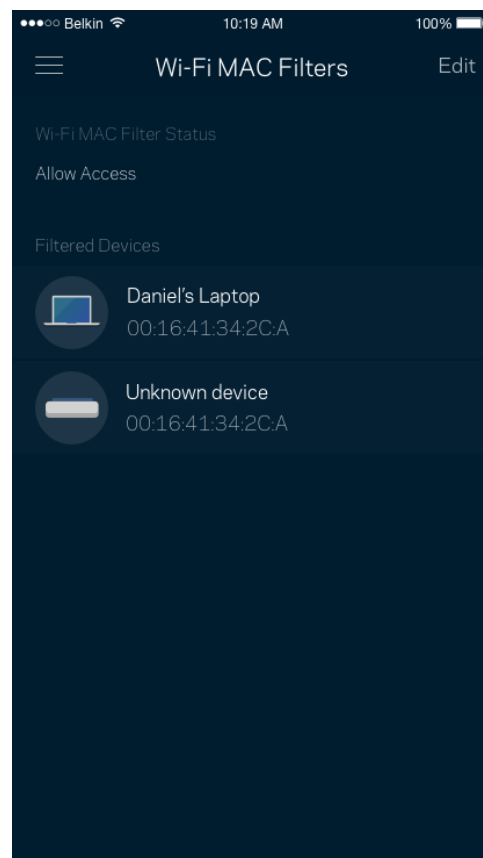
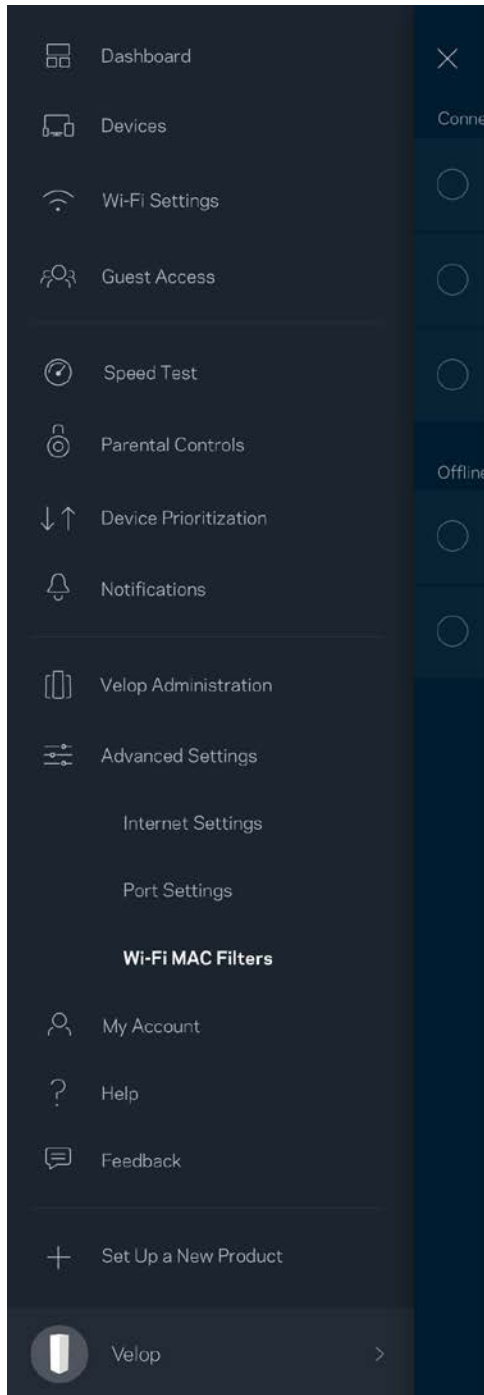

Moj račun

Spremenite geslo svojega računa Linksys in privolite v prejemanje najnovejših novih in ponudb Linksysa.

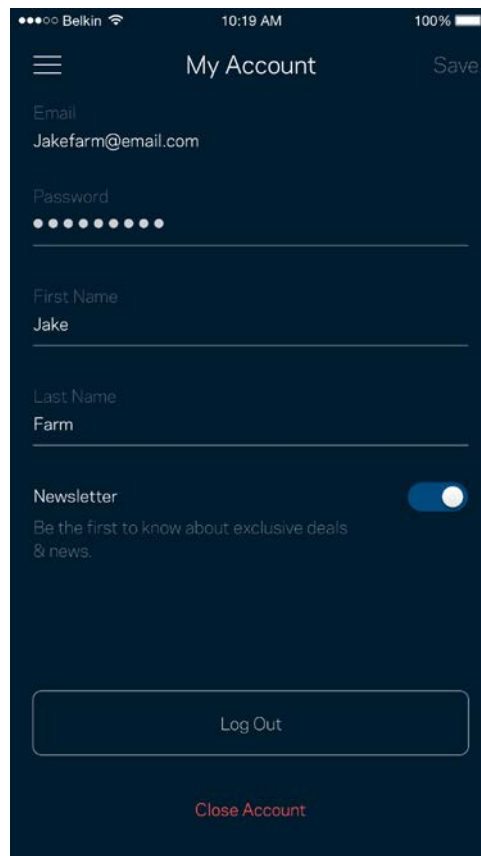
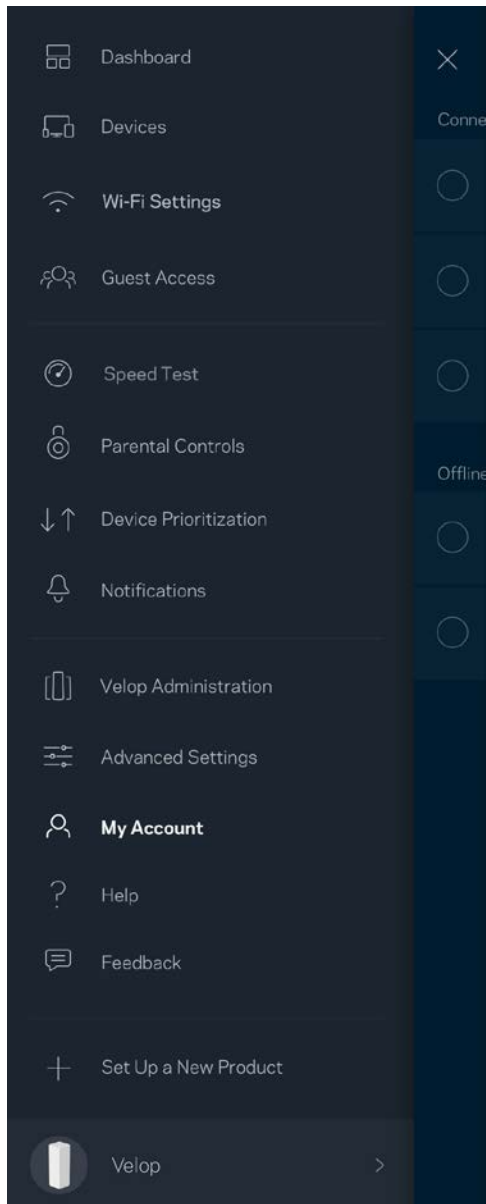

Pomoč

Imate težave z aplikacijo? Potrebujete še nekaj informacije o določeni funkciji? Za razlago se dotaknite polja "Help" (Pomoč).

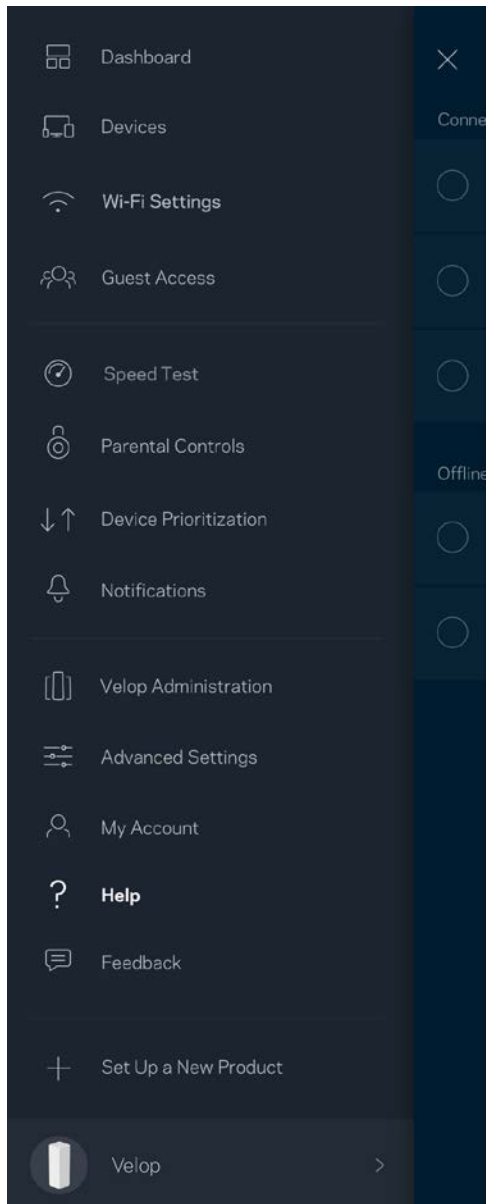

Povratne informacije

Tukaj imate priložnost, da nam pošljete svoje mnenje. Ocenite aplikacijo v svoji spletni prodajalni aplikacij, pošljite nam predlog ali poročilo o težavi, ki vam onemogoča doživeti to odlično izkušnjo.

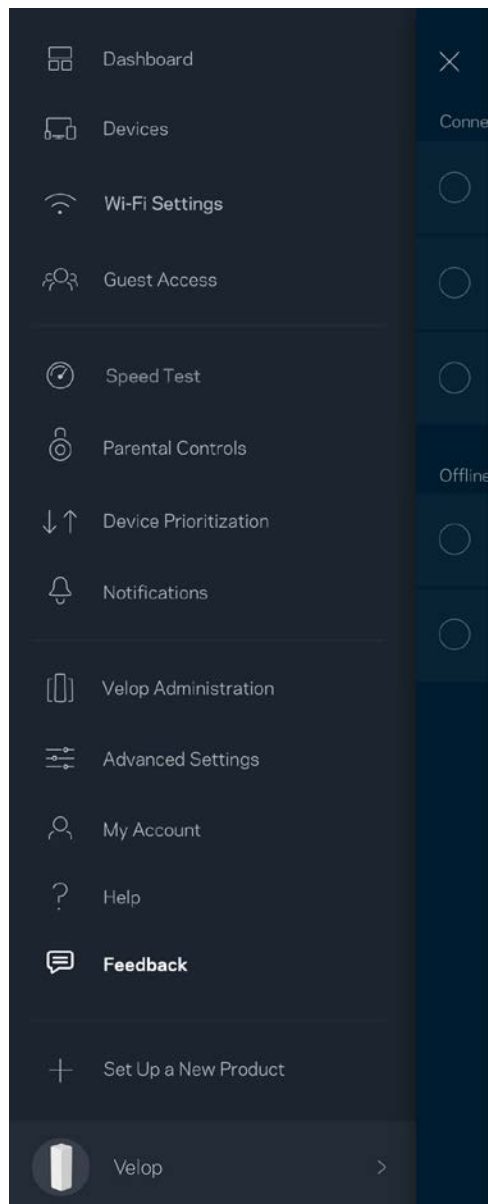

Neposredna povezava s sistemom Velop

Če niste povezani z internetom, lahko še vedno dostopate do svojega sistema Velop. Povežite se z imenom svojega brezžičnega omrežja, zaženite aplikacijo Linksys in se dotaknite polja *Log in with Admin Password* (Prijava s skrbniškim geslom), ki ga najdete bolj proti dnu zaslona. Upoštevajte, da brez internetne povezave ne morete dostopati do svojega brezžičnega računa Linksys.

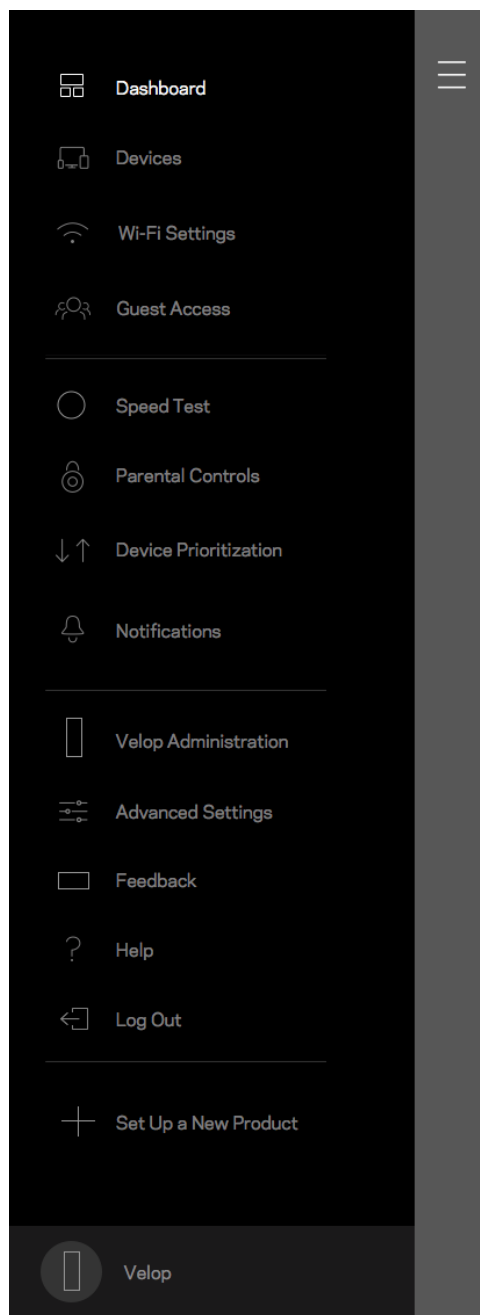
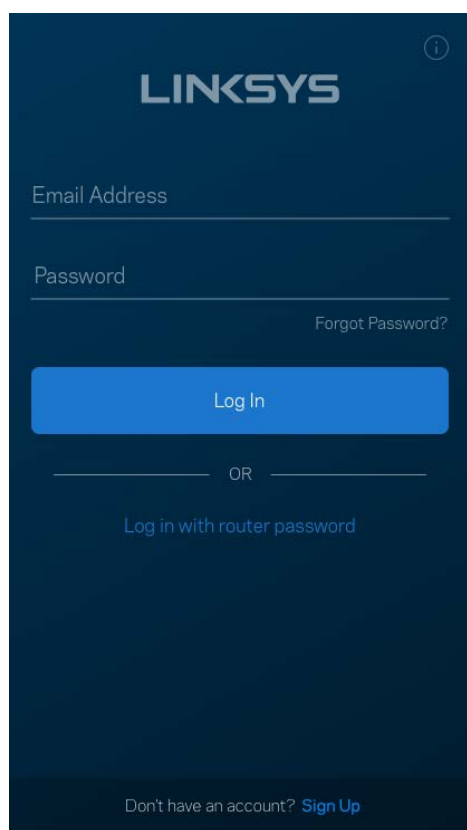

Skrbniško geslo Velop

Med nastavitvijo smo ustvarili varno skrbniško geslo Velop. Če ga želite spremeniti, se dotaknite polja *Velop Administration (Skrbništvo Velop)* in *Change Admin Password and Hint (Spremeni skrbniško geslo in namig)*.

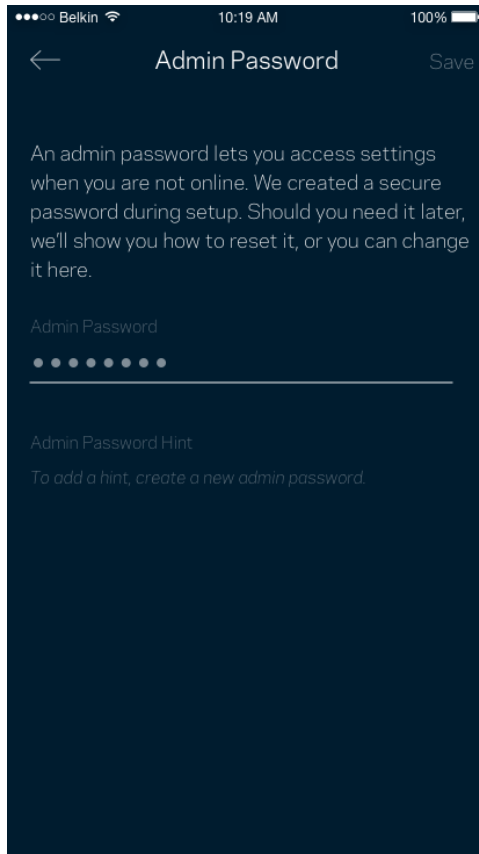

Da ohranite svoj sistem Velop varen, vam bomo poslali e-pošto, če bi kdor koli spremenil vaše skrbniško geslo.

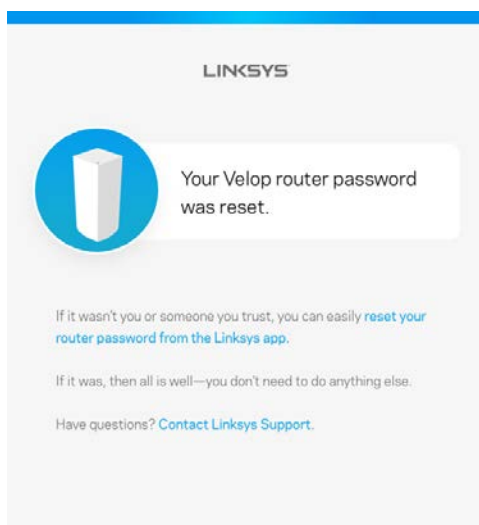

Obnova tovarniško privzetih nastavitvev

Načeloma obnova na tovarniške nastavitve sistema Velop ni potrebna, saj gre za zelo razdiralen postopek. Obnova na tovarniško privzete nastavitve ponastavi vaš sistem Velop v stanje, v katerem je bil, ko ste ga vzeli iz škatle. V tem primeru morate ponoviti celotno nastavitvev. Pri obnovi na tovarniške nastavitve se namreč izbrišejo vse nastavitve, ki ste jih nastavili med nastavitvijo in po tem, kot so ime brezžičnega omrežja, gesla, vrsta varnosti ipd. Vse brezžične naprave se bodo odjavile iz vašega brezžičnega omrežja.

Za ponastavitvev sistema Velop:

- Ko je vaše vozlišče povezano z napajanjem in vključeno, pritisnite in zadržite gumb za ponastavitvev na dnu. Lučka na vrhu vozlišča zasveti rdeče in počasi z utripanjem izgine. Ne izpustite gumba, dokler lučka ne ugasne in nato zasveti živo rdeče.

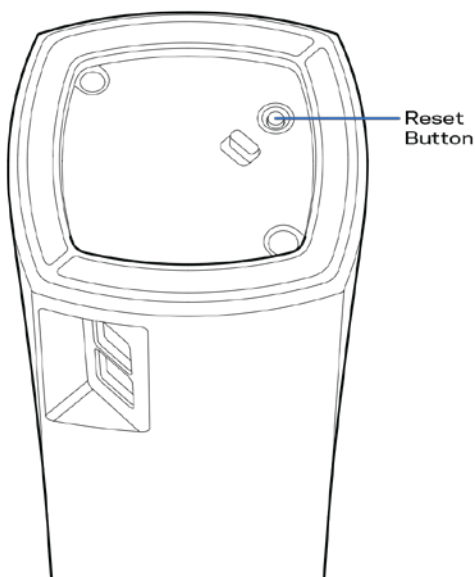

Opomba—Če imate v svojem sistemu Velop več kot eno vozlišče, boste morda morali ponastaviti vsa na tovarniško privzete nastavitve. To lahko naredite tako, da ponastavite glavno vozlišče; vsa ostala se bodo nato ponastavila samodejno.

Specifikacije

Linksys Velop

Ime modela	Velop
Številka modela	WHW01/VLP01
Sprememba hitrosti vrat	10/100/1000 Mb/s
Radijska frekvenca	2,4 GHz in 5 GHz
Št. anten	3
Vrata	napajanje, ethernet
Gumbi	napajanje, ponastavitev
LED-lučke	ena, večbarvna lučka za prikaz napajanja in stanja
Varnostne funkcije	WPA2-Personal
Vrsta varnostnega ključa	Do 128-bitno šifriranje

Okoljski podatki

Dimenzije	3.1" x 3.1" x 5.5" (78,74 mm x 78,74 mm x 139,7 mm)
Teža enote	0.71 lbs (320 g)
Indikator	12 V, 1A
Certifikati	FCC, IC, CE, Wi-Fi (IEEE 802.11a/b/g/n/ac)
Temperatura za delovanje	32 °F do 104 °F (0 °C do 40 °C)
Temperatura za shranjevanje	-4 °F do 140 °F (-20 °C do 60 °C)
Vlažnost za delovanje	10 do 80 % relativne vlažnosti, brez kondenzacije
Vlažnost za shranjevanje	5 % do 90 % brez kondenzacije

Opombe:

Za upravne, garancijske in varnostne informacije obiščite Linksys.com/support/Velop.

Tehnični podatki se lahko spremenijo brez predhodnega obvestila.

Najvišja učinkovitost delovanja je izpeljana iz specifikacij standarda IEEE 802.11. Dejanska učinkovitost se lahko od te razlikuje, vključno z nižjo zmogljivostjo brezžičnega omrežja, hitrostjo pretoka, dosegom in pokritostjo. Delovanje je odvisno od številnih dejavnikov, pogojev in spremenljivk, vključno z oddaljenostjo od dostopne točke, količino omrežnega prometa, materiali zgradbe in vrsto gradnje, uporabljenim operacijskim sistemom, različnimi uporabljenimi brezžičnimi izdelki, motenj in drugih neželenih vplivov.

Na linksys.com/support/Velop vam je na voljo naša stalna nagrajena podpora.

BELKIN, LINKSYS in številna imena izdelkov in logotipi so blagovne znamke skupine družb Belkin. Druge omenjene blagovne znamke so v lasti njihovih lastnikov.

© 2018 Belkin International, Inc. in/ali njegove hčerinske družbe. Vse pravice pridržane.

LNKPG-00519 Rev A00

LINKSYS®

Användarhandbok

Velop

WHW01/VLP01

Innehållsförteckning

Produktöversikt	3
Framsida/ovansida	3
Baksida	4
Undersida	5
Här hittar du mer hjälp	6
Konfiguration	7
Det här behöver du	8
Systeminställningar för Velop	12
Logga in på ditt molnkonto för Linksys Smart Wi-Fi	12
Instrumentpanel	13
Enheter	14
För att visa eller ändra information om enheten	15
Wi-Fi-inställningar	16
Avancerade inställningar	17
Anslut en enhet med WPS	18
Gäståtkomst	19
Hastighetstest	20
Föräldrakontroll	21
Enhetsprioritering	22
Meddelanden	23
Administration av Velop	24
Avancerade inställningar	26
Internetinställningar	26
Portinställningar	27
Mitt konto	29
Hjälp	30
Synpunkter	31
Anslut direkt till Velop	32
Administratörslösenord för Velop	33
Återställa fabriksinställningarna	34
Specifikationer	35
Linksys Velop	35
Omgivande miljö	35

Produktöversikt

Framsida/ovansida

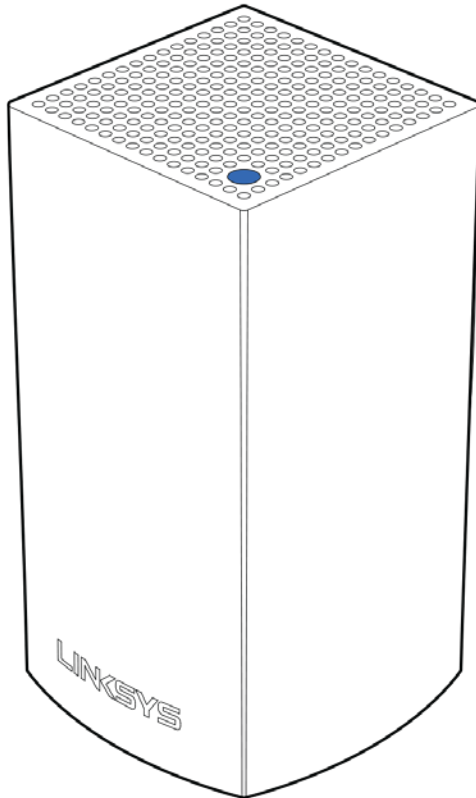

Lampan på ovansidan av noden ger dig information om nodens drift.

Lampbeskrivning	Status
Blinkar blå	Noden startar
Lyser blå	Noden fungerar bra
Blinkar lila	Noden har parats ihop med telefonen för konfiguration
Lyser lila	Noden är redo för konfiguration
Blinkar röd	Noden har tappat anslutningen till den primära noden
Lyser röd	Noden har tappat anslutningen till internet
Lyser gul	Noden sitter för långt ifrån en annan nod som är ansluten till ditt Velop-system

Baksida

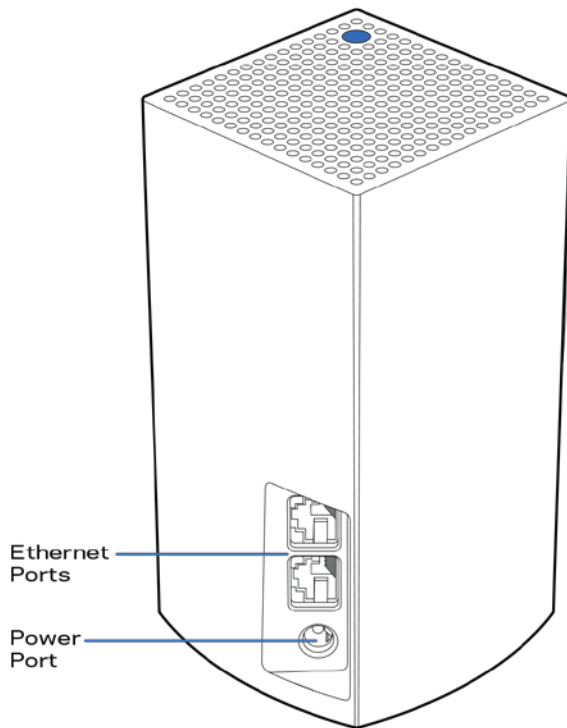

Ethernet-portar- Anslut till andra trådbundna enheter i ditt nätverk med hjälp av Ethernet-kablar. En nod i ditt Velop-system måste anslutas till ditt modem eller modemrouter. Noderna känner av om de är anslutna till ett modem eller en modemrouter.

***OBS!**För bästa prestanda bör du använda kablar av typen CAT5e eller bättre för anslutningen till Ethernet-porten*

Strömport-Anslut den medföljande strömadaptern till den här porten.

Undersida

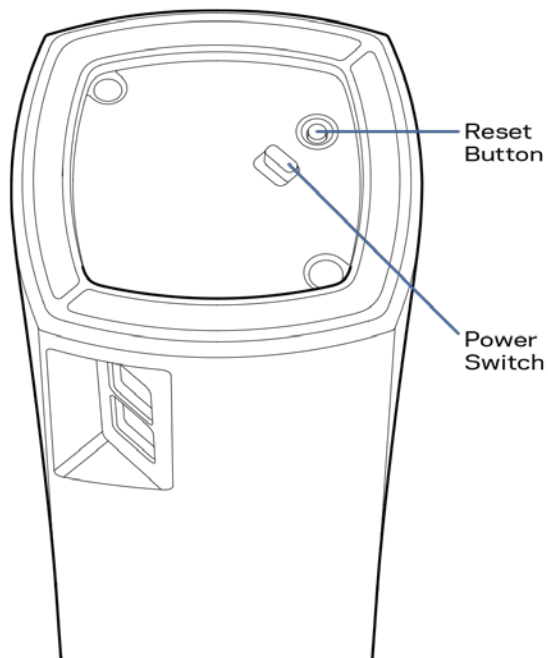

Återställningsknapp-Tryck in knappen och håll den intryckt tills dess att lampan på nodens överdel blir röd, slocknar och blinkar ljusrött för att återställa noden till fabriksinställningen.

Strömknapp-Tryck på | (på) för att slå på noden.

Hjälp

Här hittar du mer hjälp

- Linksys.com/support/Velop
- Hjälp för Linksys app. (starta appen och klicka på *Hjälp* i huvudmenyn)

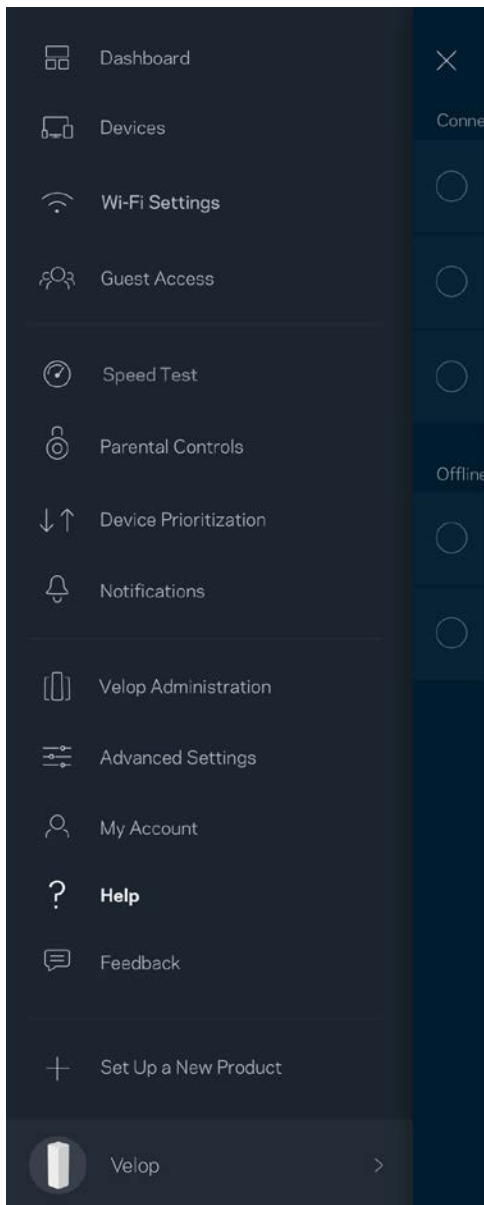

Obs!—*Licenser och anmärkningar gällande programvara från tredje part som används i denna produkt kan granskas på <http://support.linksys.com/en-us/license> Kontakta <http://support.linksys.com/en-eu/gplcodecenter> om du har frågor eller vill få tillgång till GPL-källkoden.*

Konfiguration

Ladda ned Linksys app. Du behöver appen för att konfigurera Velop.

Gå till din enhets app-butik och sök efter Linksys.



Installera appen, starta den och följ instruktionerna.

Obs! Innan du laddar ned appen, måste du kontrollera att den fungerar med din version av Apple iOS eller Android.

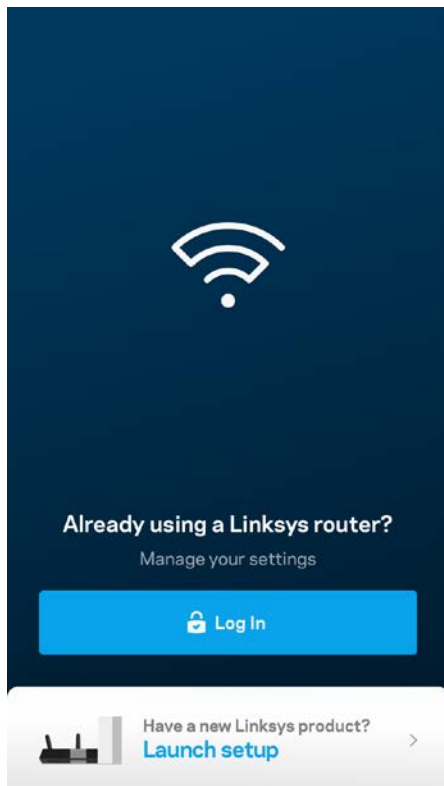

Vid konfigurationen kommer du att skapa ett Linksys Smart Wi-Fi-konto så att du kan använda appen för att visa och ändra inställningarna i ditt Velop-system överallt där det finns en internetanslutning.

Några av de många saker du kan göra med Linksys Smart Wi-Fi:

- Ändra namn och lösenord på ditt trådlösa nätverk
- Ställa in gäståtkomst
- Ansluta enheter till det trådlösa nätverket med WPS
- Blockera internet med föräldrakontrollen
- Testa hastigheten på internetanslutningen

Obs! Vid konfigurationen skickar vi ett e-meddelande för verifiering. Klicka på länken i e-postmeddelandet när du är ansluten till ditt hemmanätverk.

Förutom att ansluta ström- och ethernetkabeln så gör den app-baserade konfigurationsprocessen arbetet åt dig. När du är ansluten, använder du appen för att göra ditt trådlösa nätverk personligt genom att ge det ett namn och ett lösenord. Du kan även ge noderna namn baserat på var de finns så att du kan identifiera dem i de sällsynta fall när det behöver tillsyn.

Det här behöver du

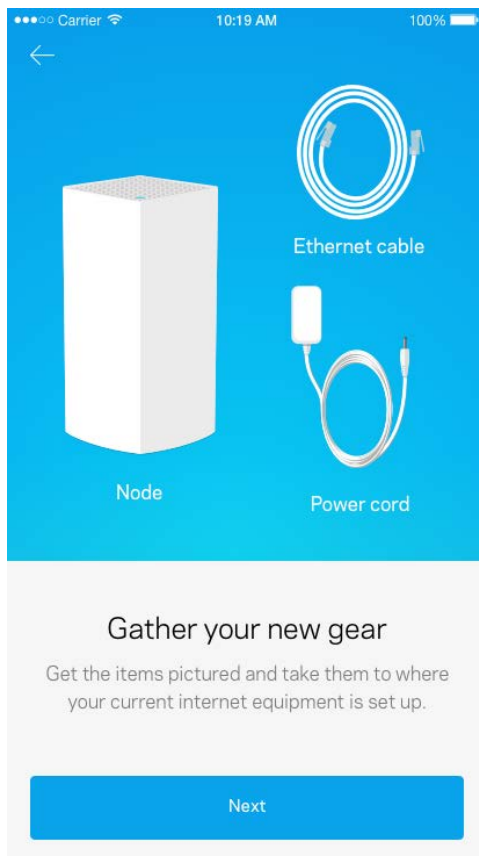

Lokalisera ett vägguttag i närheten av ditt modem eller modemrouter. Anslut din första nod.

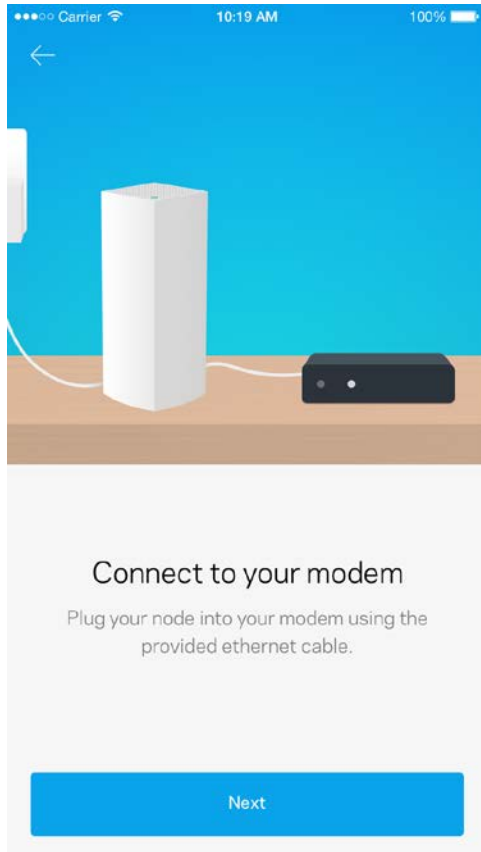

Om du har fler än en nod, kan du konfigurera den överallt där den är inom räckvidd för en annan fungerande nod. Det är bara en nod som måste vara kopplad till modemmet eller modemroutern. Oroa dig inte, appen kommer att hjälpa dig att placera ut dina noder.

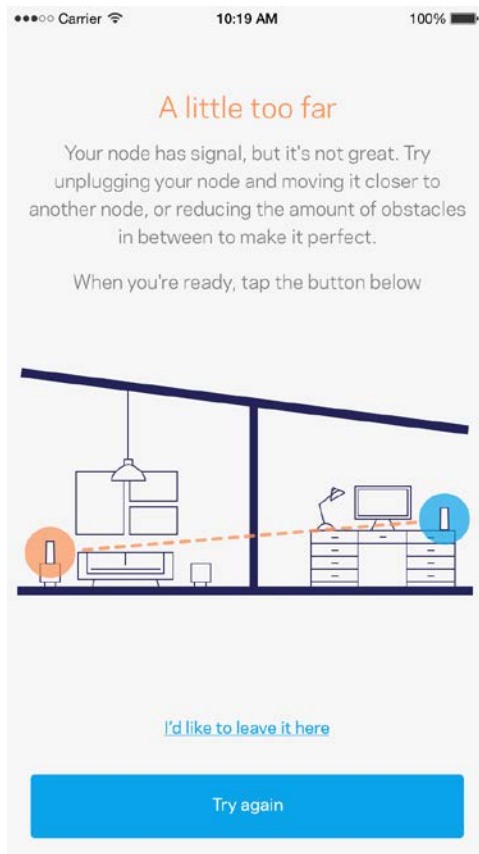

Skriv ut den här sidan, och skriv ner Wi-Fi- och kontoinställningarna i tabellen. Förvara uppgifterna på ett säkert ställe.

Wi-Fi-namn	
Wi-Fi-lösenord	
Administratörslösenord	
Namn på gästnätverk	
Lösenord för gästnätverk	
Användarnamn för Linksys Smart Wi-Fi	
Lösenord för Linksys Smart Wi-Fi	

Systeminställningar för Velop

Med hjälp av din Linksys app. kan du visa eller ändra systeminställningarna i Velop för att göra din Wi-Fi säkrare, eller för att fungera bättre ihop med en enhet eller spel. Du kommer åt inställningarna överallt i världen om du har en internetanslutning, men du kan även komma åt ditt Velop-system direkt från ditt hemmanätverk om du inte är online.

Logga in på ditt molnkonto för Linksys Smart Wi-Fi

1. Öppna Linksys app.

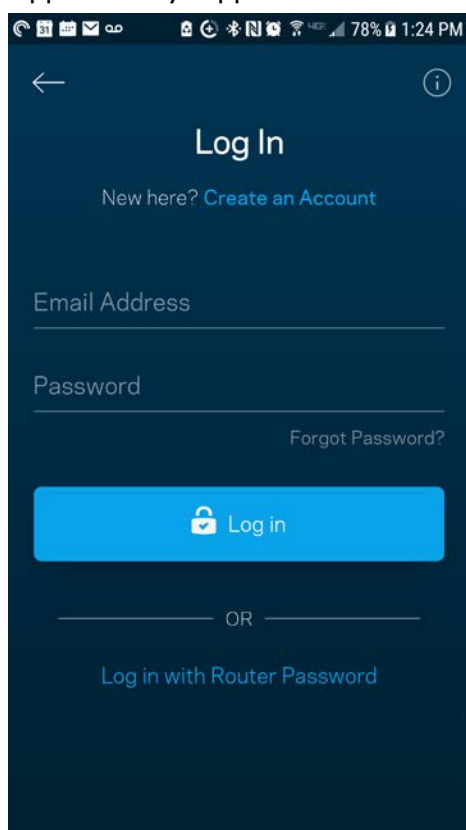

2. Ange den e-postadress du använde när du skapade ditt konto.
3. Ange ditt lösenord för kontot.
4. Tryck på **Logga in**.

Instrumentpanel

Instrumentpanelen är en ögonblicksbild av ditt trådlösa nätverk. Se hur många enheter som är anslutna till ditt Velop-system. Dela ut Wi-Fi-lösenord och tillåt gäståtkomst till ditt trådlösa nätverk. Instrumentpanelen visar också om några enheter har föräldrakontroll aktiverat eller om de har prioriterats för Wi-Fi-åtkomst.

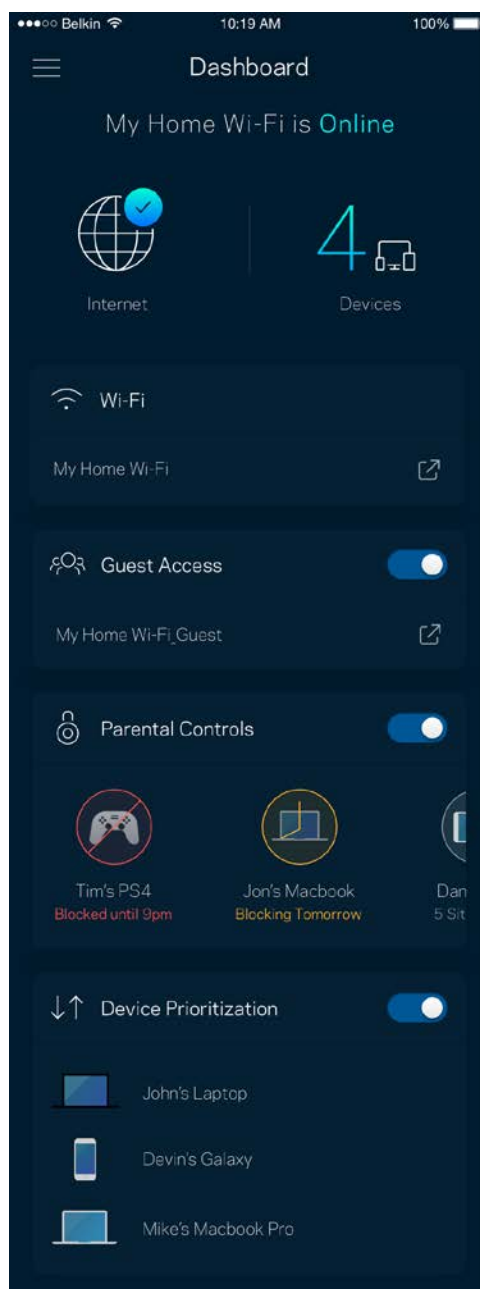
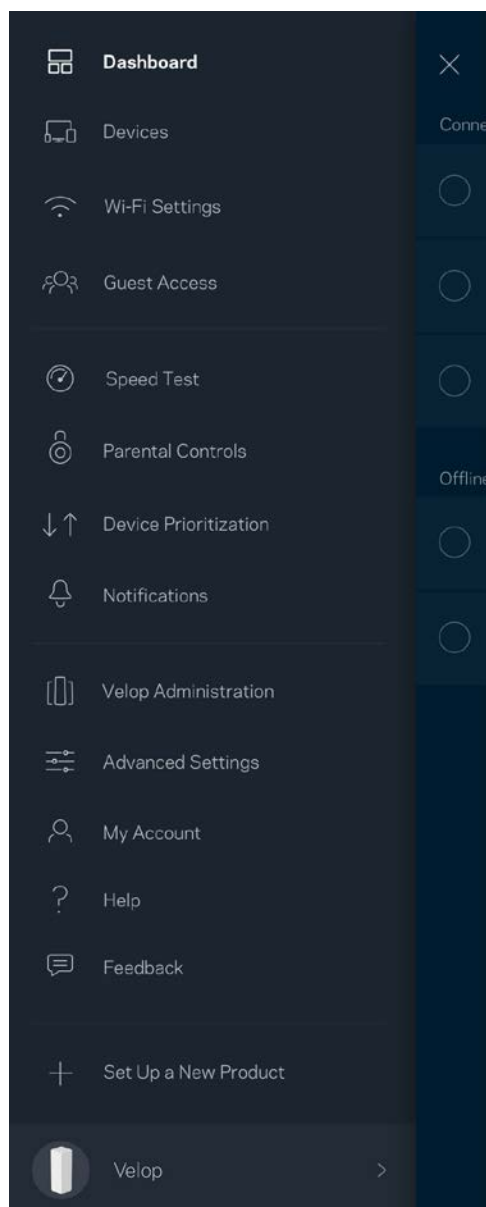

Enheter

Visa och ändra informationen för alla enheter som är anslutna till ditt trådlösa nätverk. Du kan visa enheter i huvud- och gästnätverket eller visa information om varje enhet.

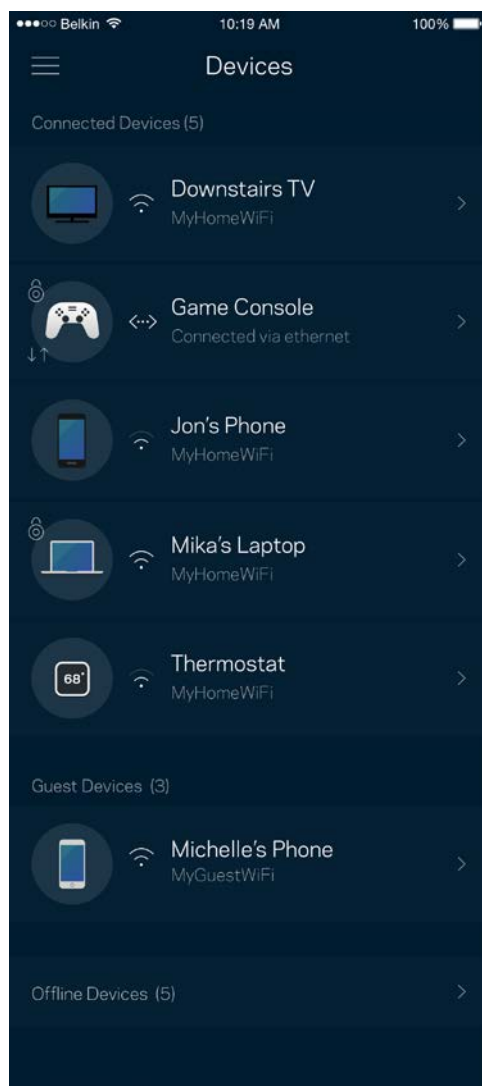
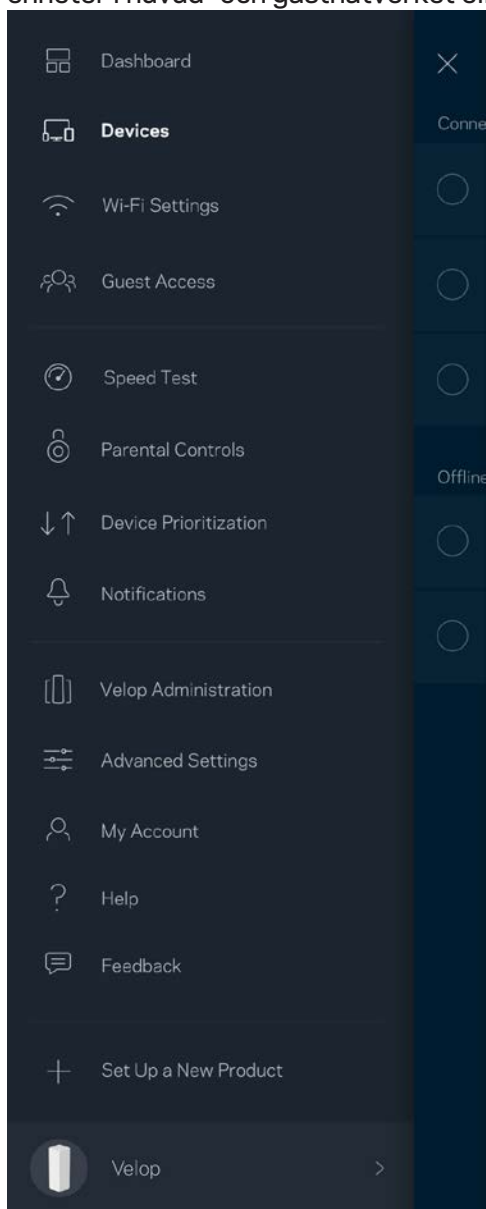

För att visa eller ändra information om enheten

I skärmen Enheter kan du redigera enhetens namn och ändra enhetens symboler. Du kan även prioritera enheter, ställa in föräldrakontroller, och se Wi-Fi-information. Tryck på en enhet för att visa informationen.

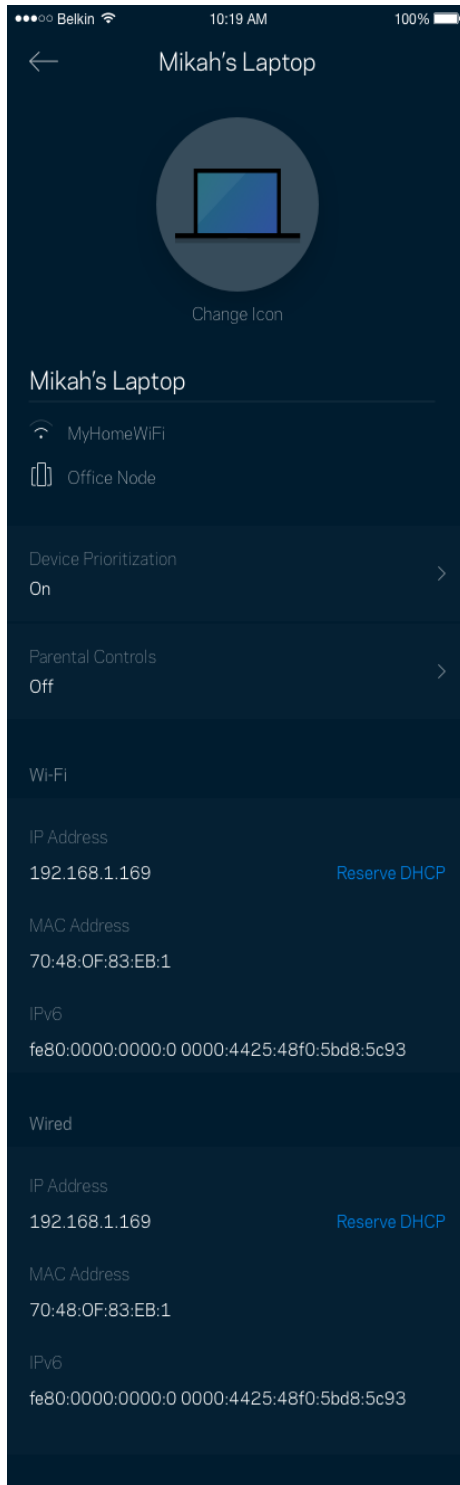

Wi-Fi-inställningar

Visa eller ändra ditt Wi-Fi-namn och lösenord och anslut enheter med hjälp av Wi-Fi Protected Setup™.

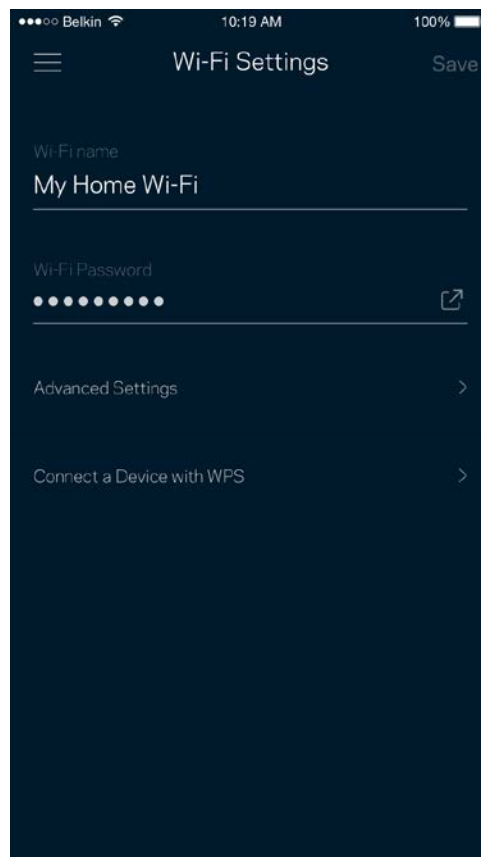
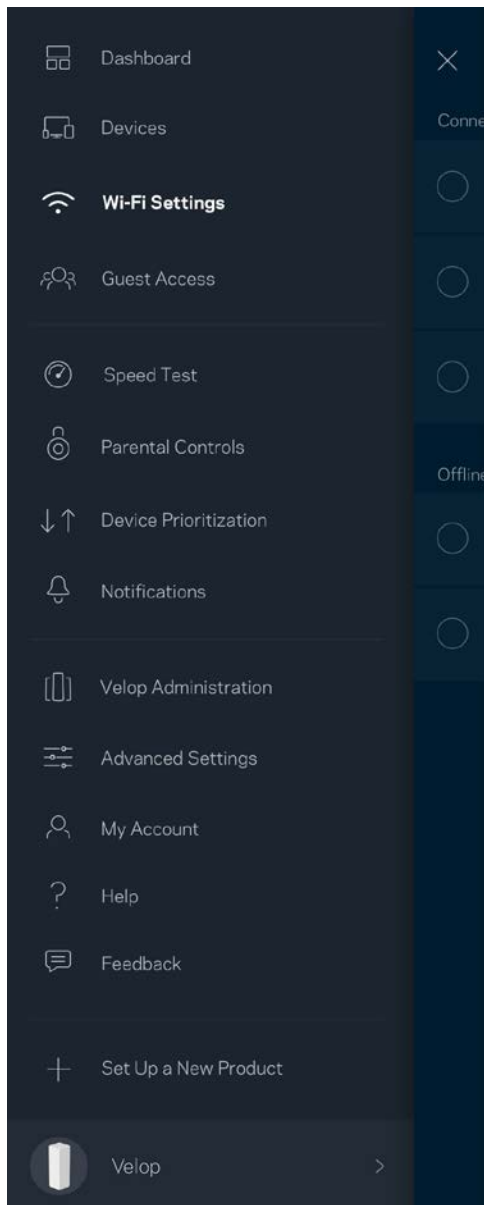

Avancerade inställningar

Avancerade användare kan ändra standardsäkerhetstyp och Wi-Fi-läge. Ändra inte dessa om du inte har mycket erfarenhet av Wi-Fi-nätverk. Kanalfinnaren söker efter de öppnaste Wi-Fi-kanalerna i ditt område för att säkerställa att du får ut den bästa prestandan ur ditt Velop-system. Om du har mer än en nod i ditt Velop-system, kommer Kanalfinnaren att hitta den bästa kanalen för varje nod.

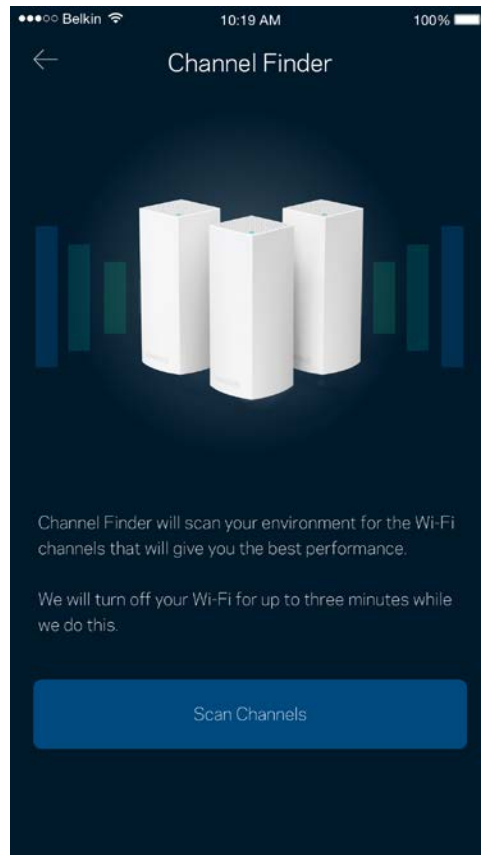
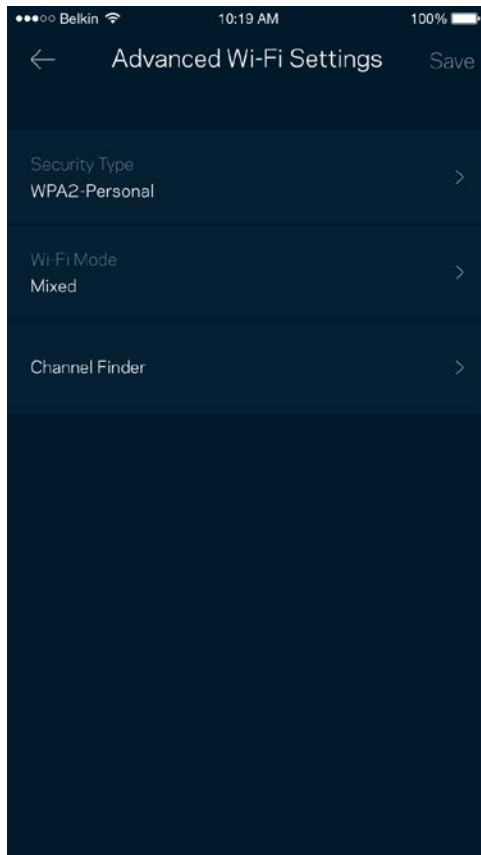

Anslut en enhet med WPS

Wi-Fi Protected Setup låter dig enkelt ansluta trådlösa enheter till ditt Wi-Fi-nätverk utan att manuellt ange säkerhetsinställningar.

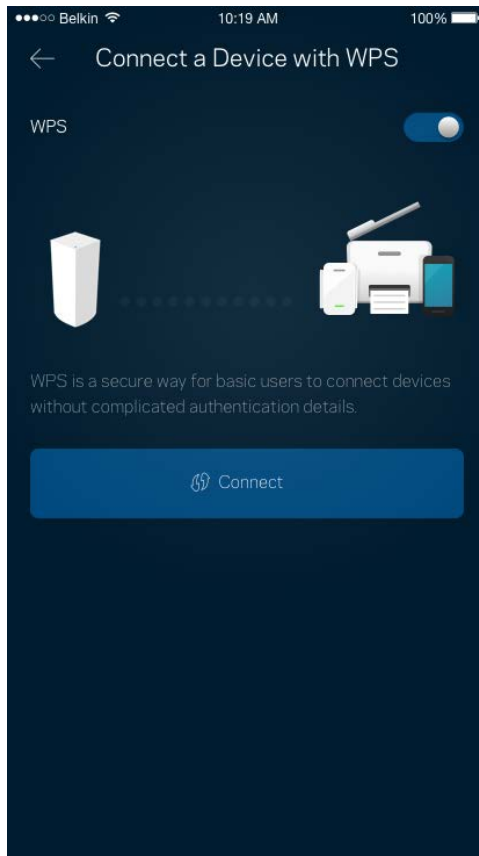

Gäståtkomst

Med hjälp av gäståtkomst kan du låta gäster vara online och samtidigt begränsa deras åtkomst till andra resurser på ditt trådlösa nätverk. Skicka lösenordet via SMS eller e-post.

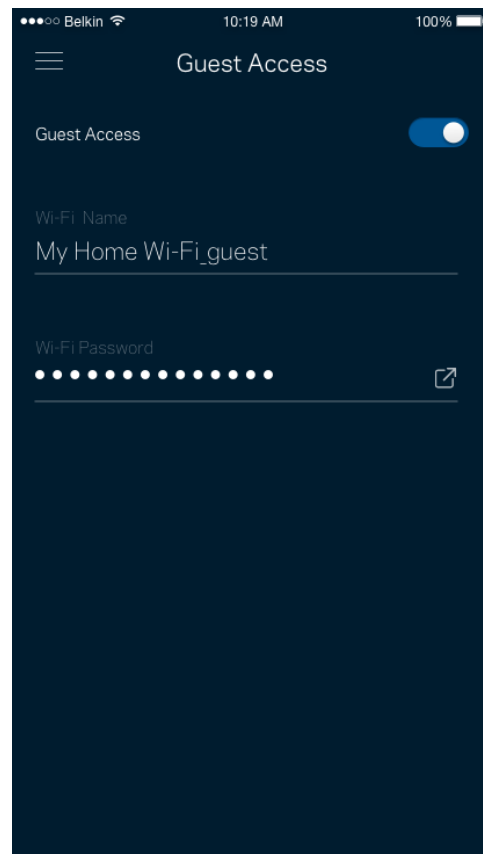
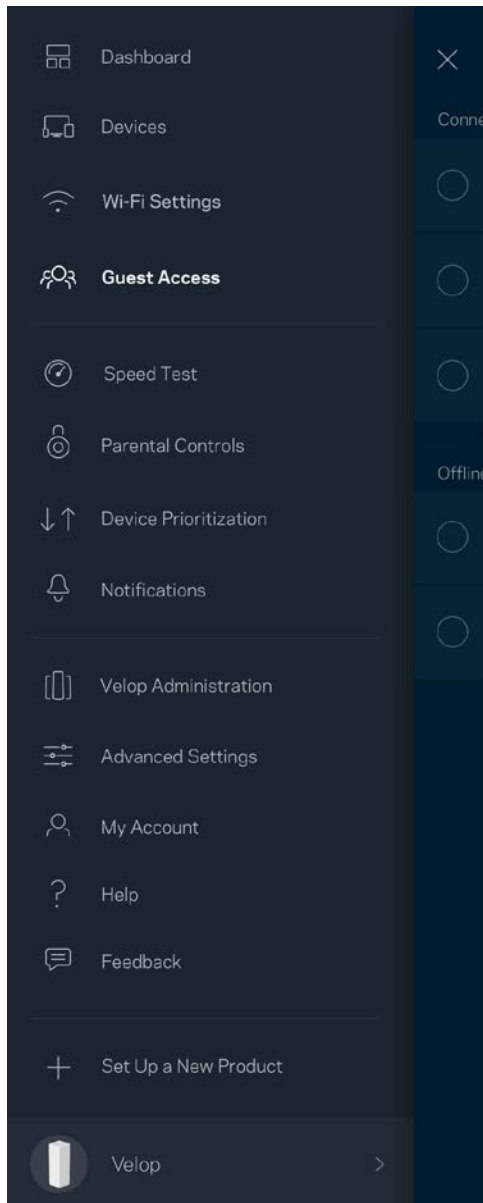

Hastighetstest

Kör en hastighetstest för att se till att du får den hastighet du betalar för. Hastighetstest hjälper dig också med prioritering av enheter eftersom resultatet avgör hur Wi-Fi distribueras för prioriterade enheter.

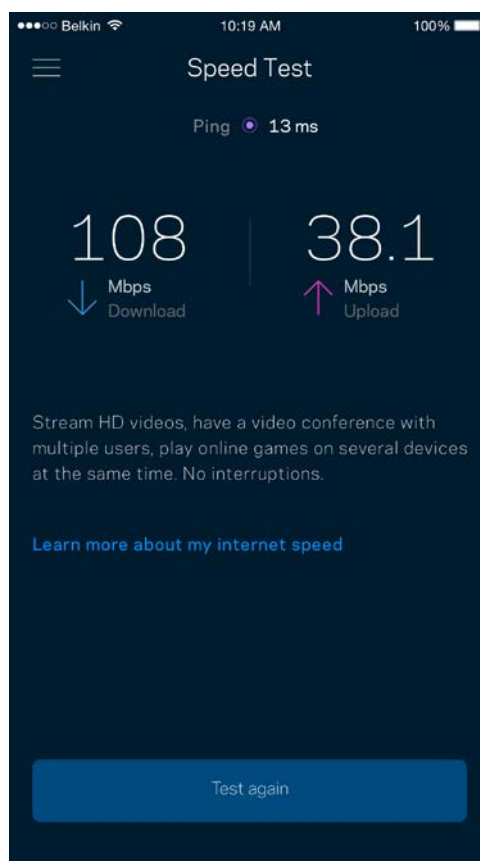
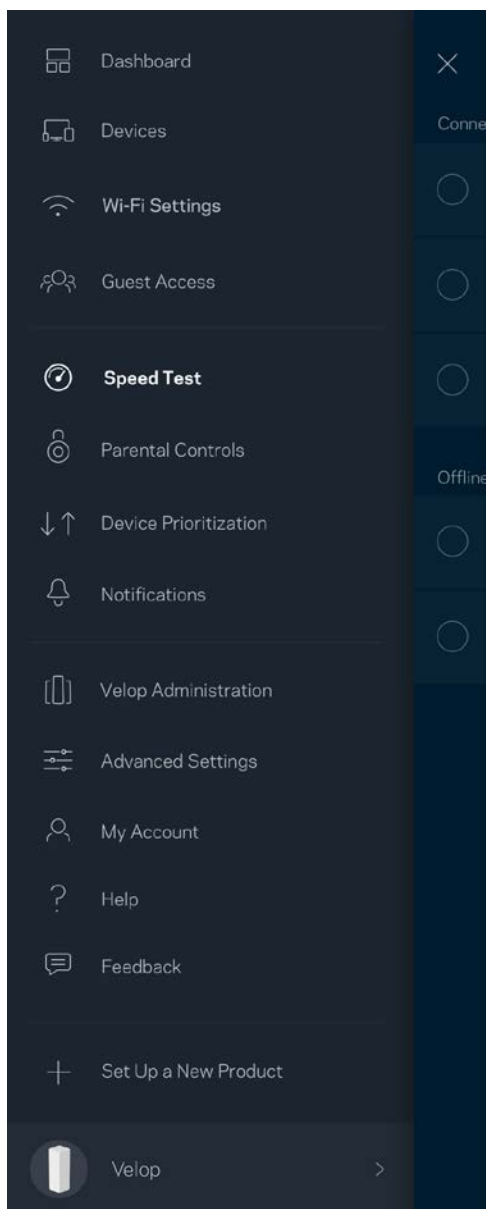

- **Nedladdningshastighet** är den hastighet som innehåll på internet överförs till ditt Velop-system.
- **Uppladdningshastighet** är den hastighet som du laddar upp innehåll till internet med.

Obs! - Hastigheten på internetanslutningen påverkas av flera faktorer, till exempel typ av konto hos internetleverantören, lokal och global internettrafik, och antalet enheter hemma hos dig som delar samma internetanslutning.

Föräldrakontroll

Föräldrakontroll låter dig styra när barnen är online och vad de får göra. Blockera internet för specifika enheter, eller blockera specifika webbplatser.

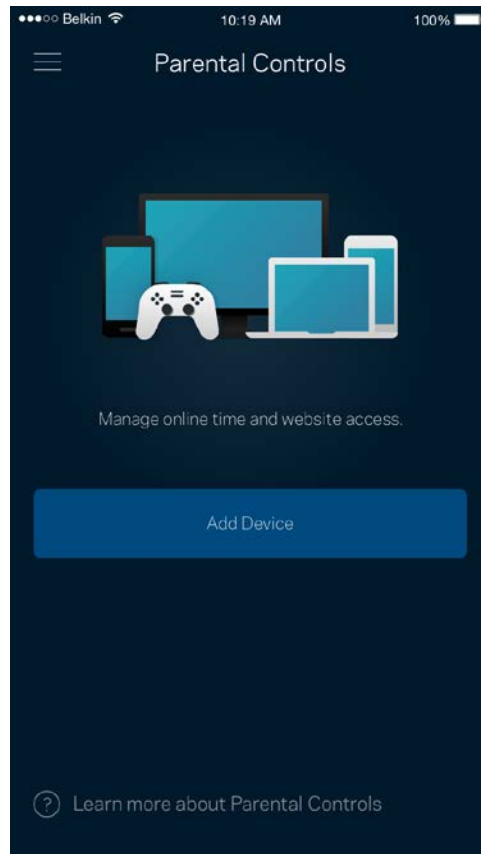
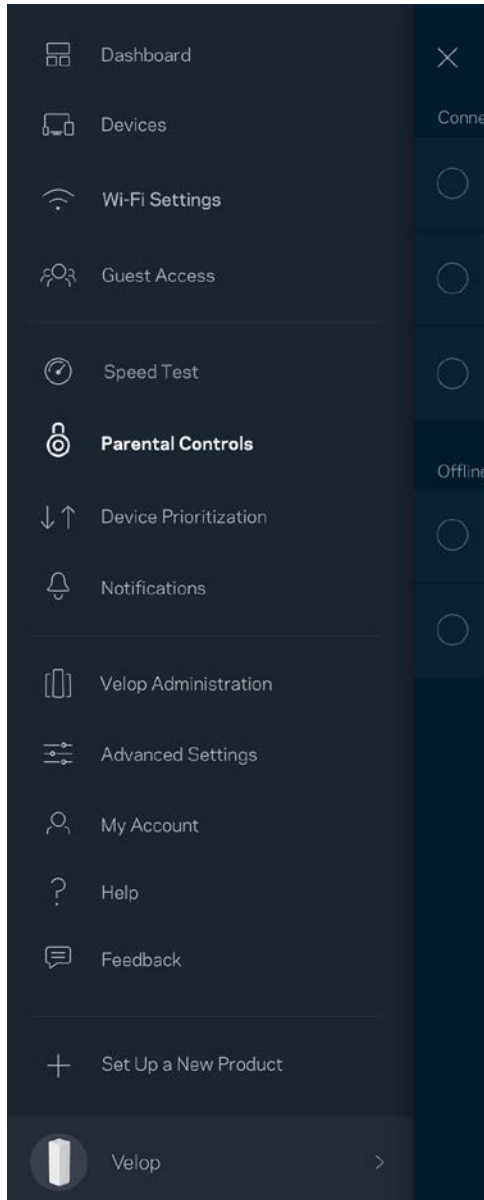

Enhetsprioritering

Välj upp till tre enheter för prioriterad användning av din internetanslutning. Dessa enheter – trådbundna och/eller trådlösa – kommer alltid att ha bästa åtkomst när de är anslutna. Velop utför en hastighetstest för att avgöra hur Wi-Fi ska fördelas bäst till de prioriterade enheterna. Övriga enheter delar på den återstående kapaciteten. Prioriterade enheter visas på instrumentpanelen.

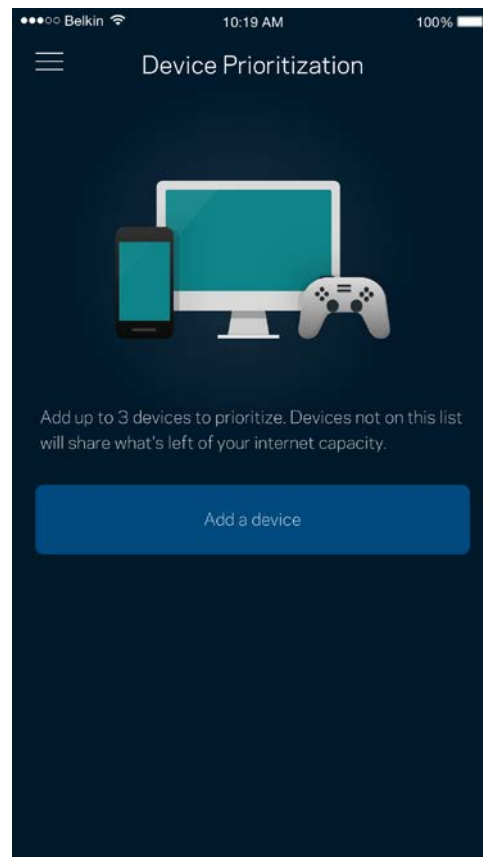
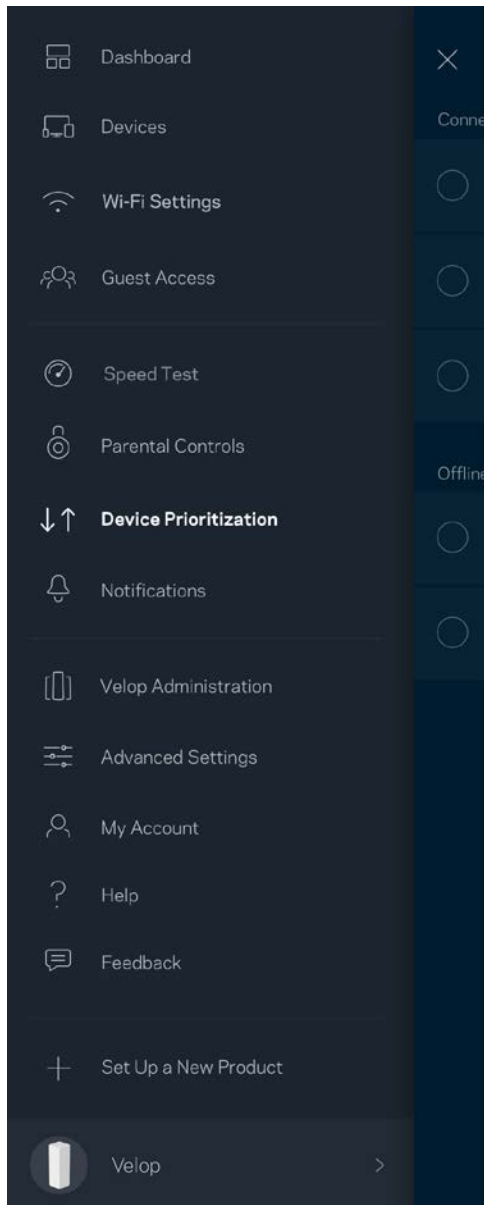

Meddelanden

Velop kan meddela dig när noder i systemet är offline. Du kan också be Velop att meddela dig när en nod är ansluten via en Ethernet-kabel till en annan nod och är redo för konfigurering. Du måste slå på meddelanden under inställningar i din mobila enhet för att tillåta att Velop meddelar dig.

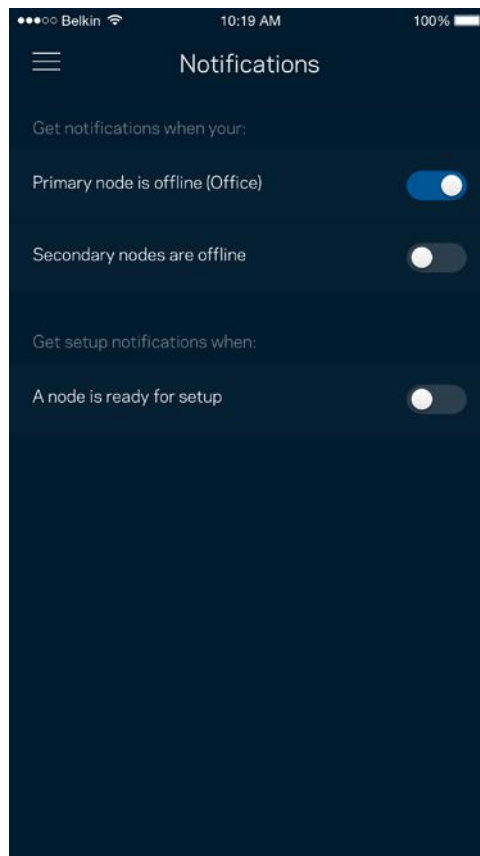
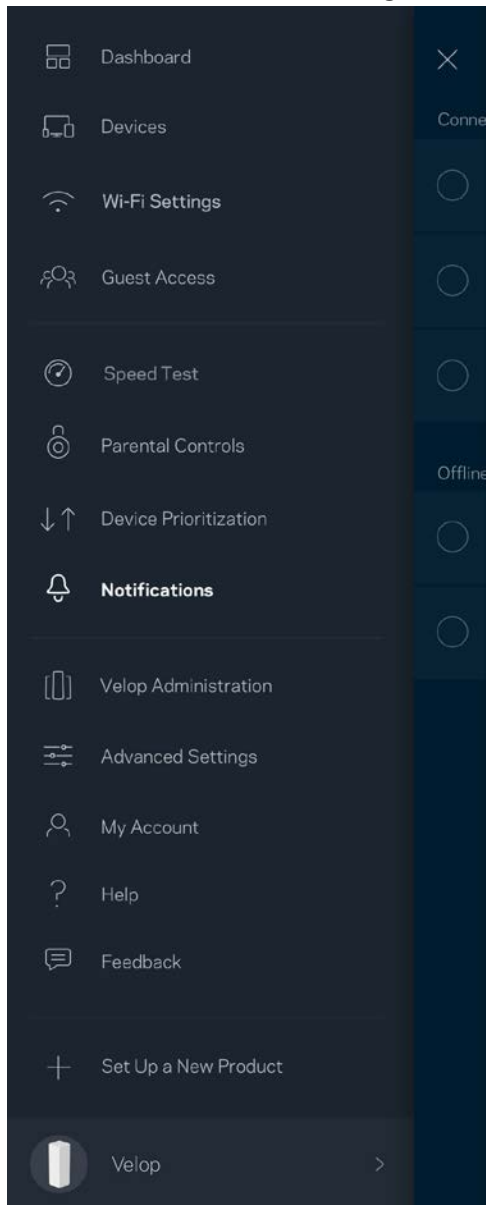

Administration av Velop

Använd administrationsskärmen för Velop för att ändra administratörslösenord och ledtråd samt för att kontrollera olika identifieringsparametrar (modellnummer, serienummer och IP-information) för alla noder i ditt Wi-Fi-nätverk.

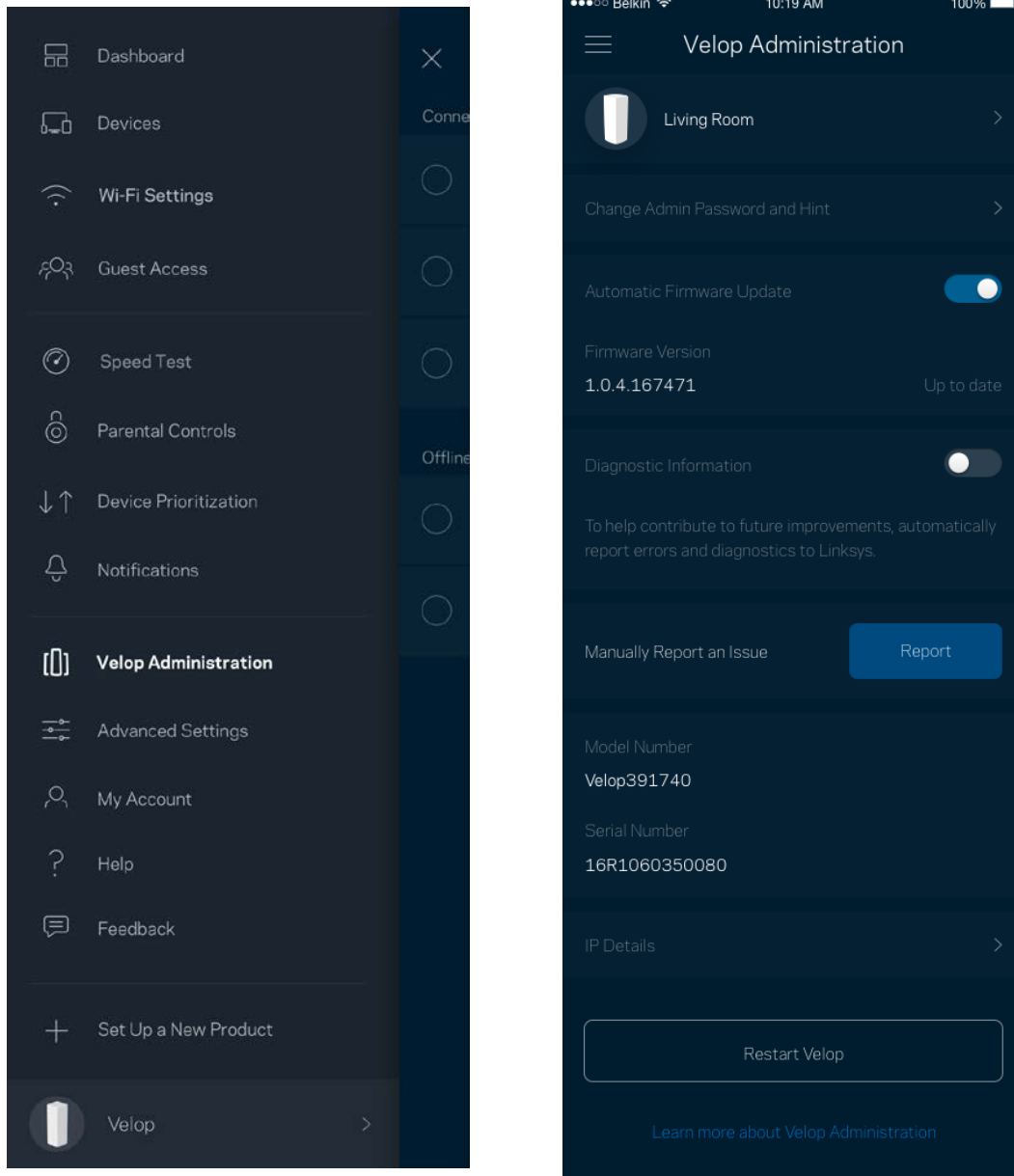

Delta i att automatiskt rapportera krascher till Linksys och bidra till att förbättra Wi-Fi-upplevelsen. Du kan även rapportera särskilda händelser manuellt till Linksys.

Följande information kommer att skickas med din beskrivning av problemet:

<ul style="list-style-type: none">• Appversion	<ul style="list-style-type: none">• Inloggningstyp (<i>moln: visa kopplad e-postadress, lokal: visa "Velop-administratör"</i>)
<ul style="list-style-type: none">• Enhetsmodell	<ul style="list-style-type: none">• WAN-anslutningstyp (<i>visa Wi-Fi eller Ethernet</i>)
<ul style="list-style-type: none">• Enhetens operativsystemsversion	<ul style="list-style-type: none">• Tid: datum (<i>mån/dag/år, tid, tidszon</i>)

Avancerade inställningar

Internetinställningar

Du kan välja hur ditt Velop-system ansluter till internet. Standard är *Automatisk konfiguration - DHCP*. Andra anslutningstyper beror på din internetleverantör och på hur du tänker använda ditt Velop-system. Avancerade användare kan använda *Övriga inställningar* för att kopiera MAC-adresser och ställa in MTU (maximum transmission unit).

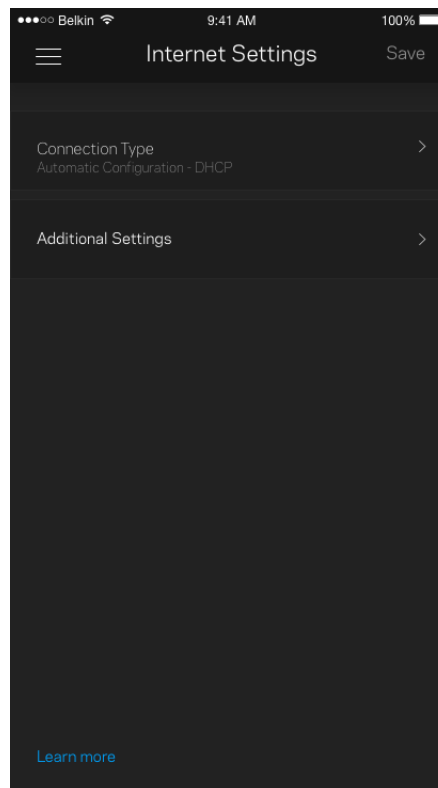
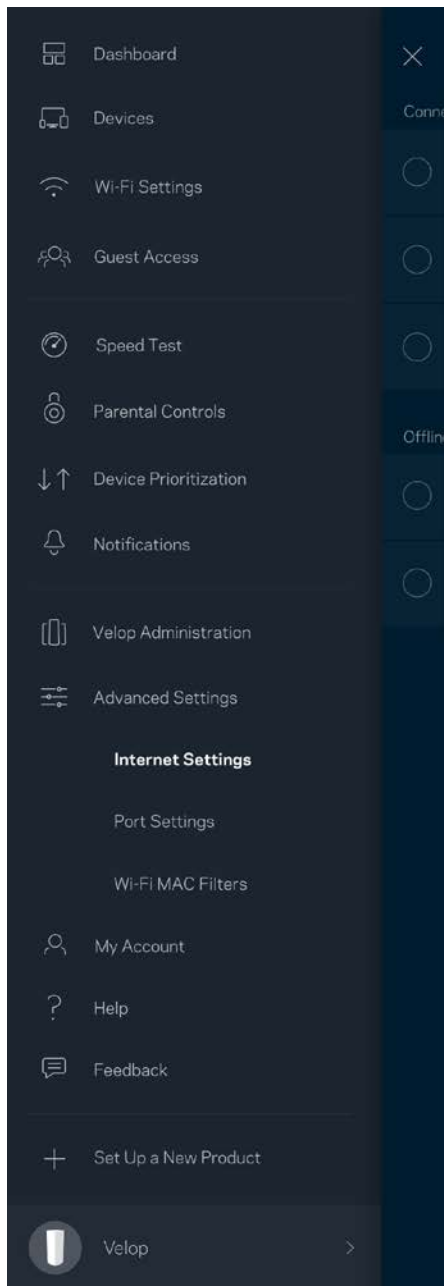

Portinställningar

Portvidarebefordran - för en enda port, flera portar eller ett intervall av portar - skickar inkommande trafik på en specifik port eller portar till en specifik enhet i ditt Wi-Fi-nätverk. Genom portintervallsutlösning kan Velop övervaka utgående data för specifika portnummer. Velop kommer ihåg IP-adressen för den enhet som begär data så att när den begärda datan returneras, skickas den vidare till rätt enhet

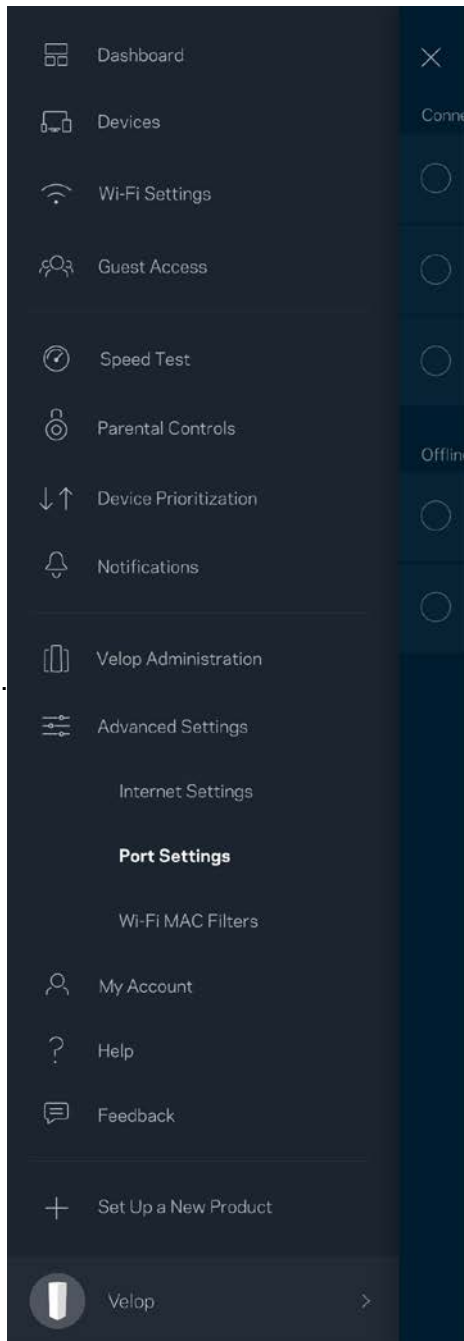

Wi-Fi MAC-filtrer

Varje nätverksenhet har en unik 12-siffrig MAC-adress (media access control). Du kan skapa en lista över MAC-adresser och sedan tillåta eller blockera dessa enheter i ditt Wi-Fi-nätverk.

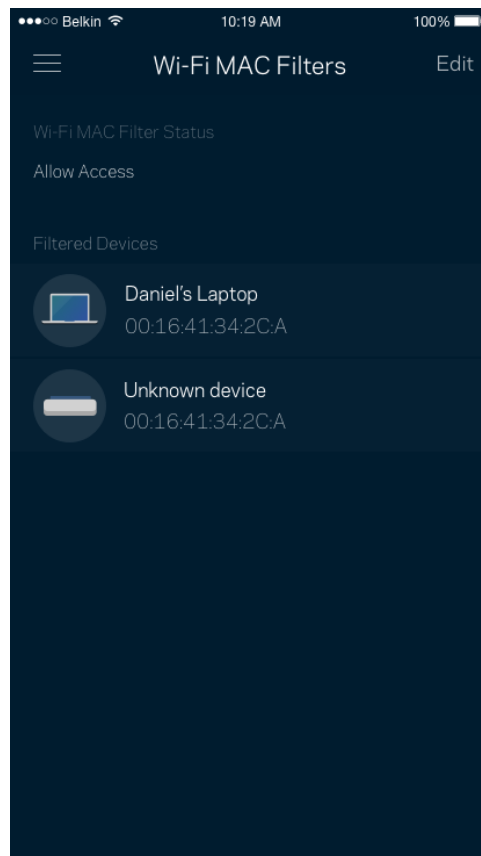
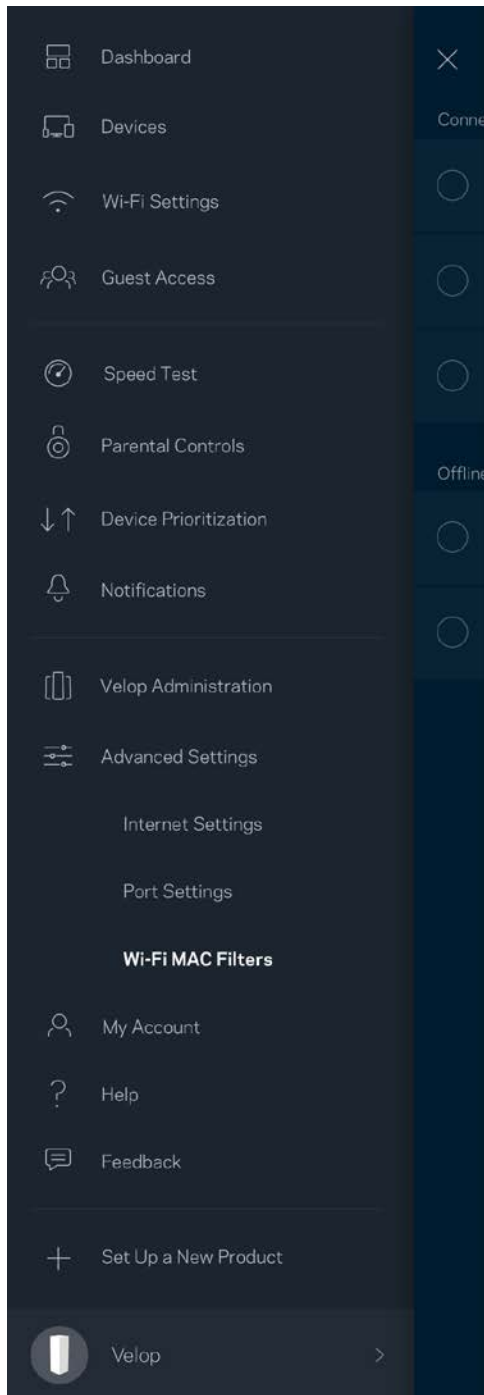

Mitt konto

Ändra lösenord för ditt Linksys-konto och delta för att få de senaste nyheterna och erbjudandena från Linksys.

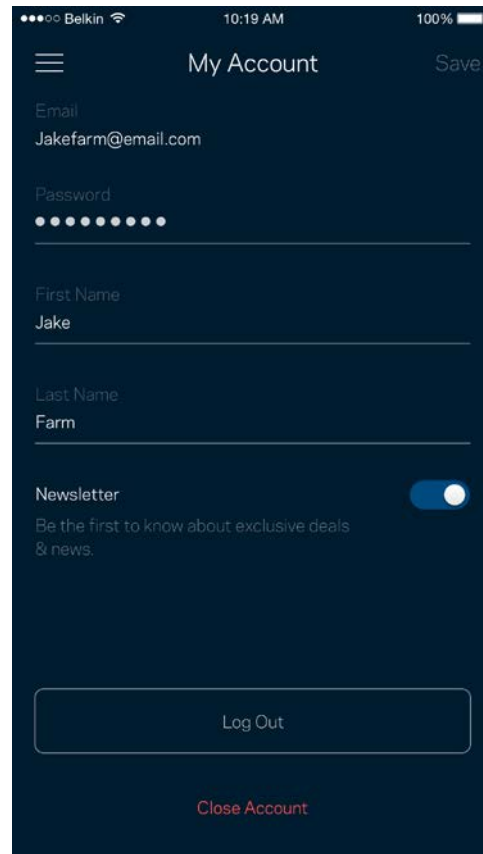
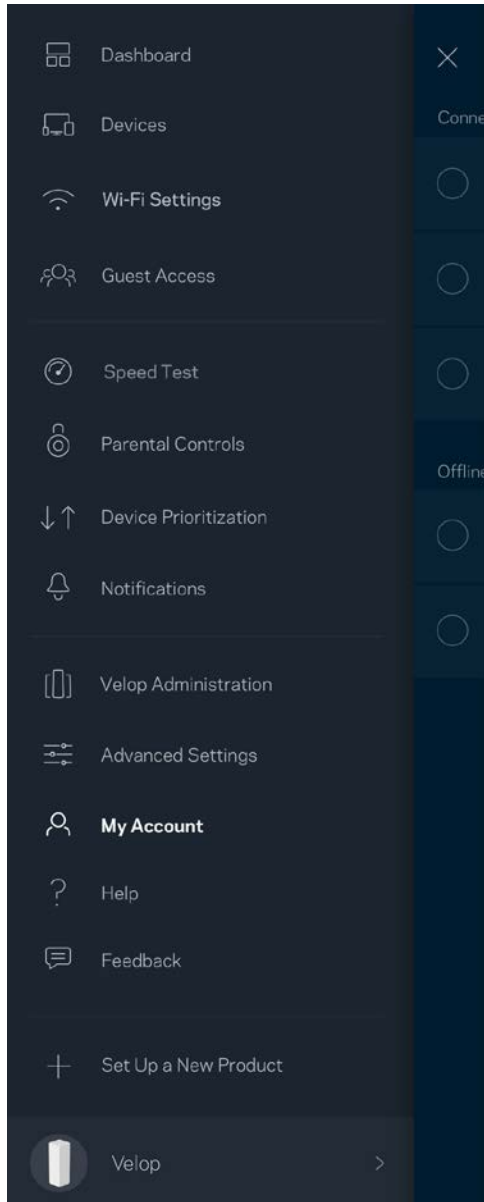

Hjälp

Har du problem med appen? Behöver du mer information om en funktion? Tryck på Hjälp för en förklaring.

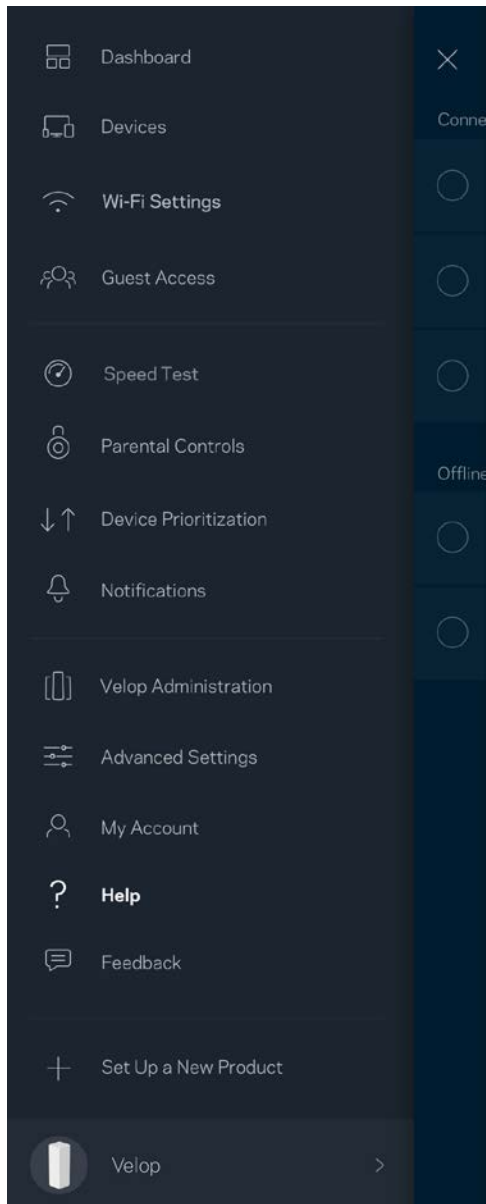

Synpunkter

Här är din möjlighet att tala om för oss vad du tycker. Betygsätt appen i din app-butik, skicka ett förslag eller rapportera ett problem som gör att du inte har en bra upplevelse.

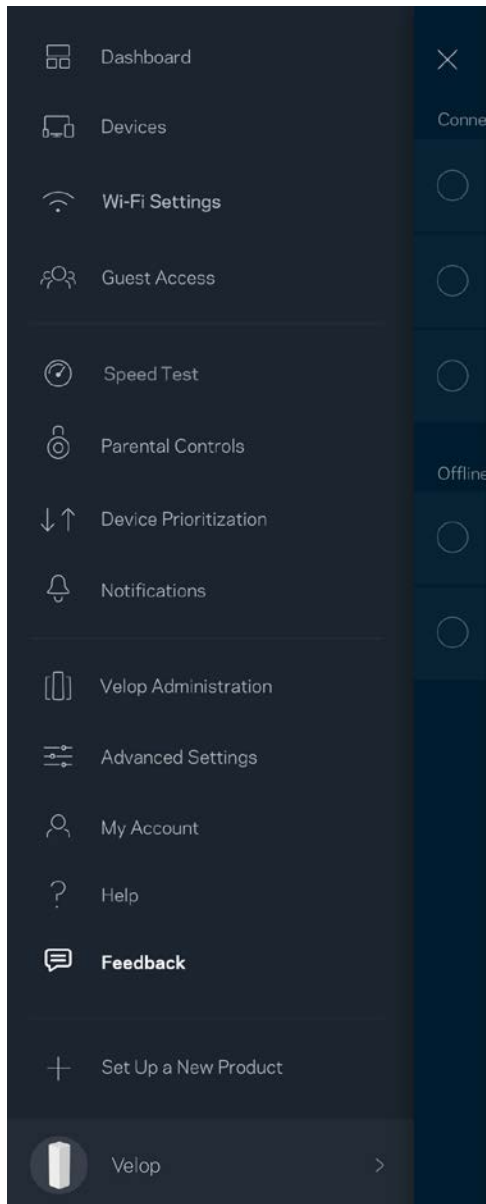

Anslut direkt till Velop

Även om du inte är ansluten till internet så kommer du ändå åt ditt Velop-system. Anslut till ditt Wi-Fi-namn, starta Linksys-appen och tryck på *Logga in med administratörslösenordet* i nederkanten av skärmen. Du kommer inte att komma åt ditt Linksys Wi-Fi-konto när du inte är online.

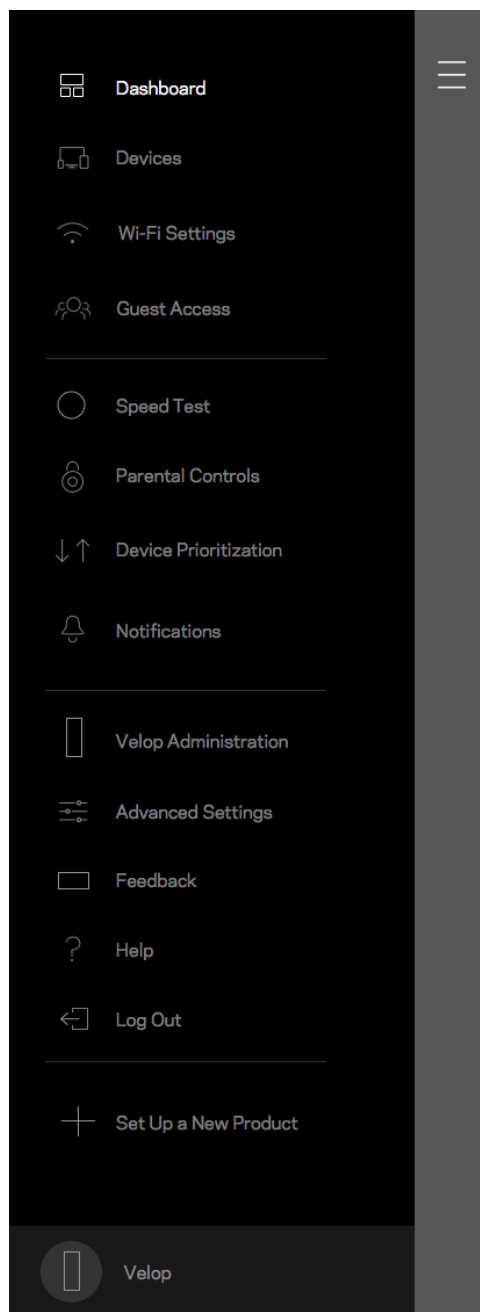
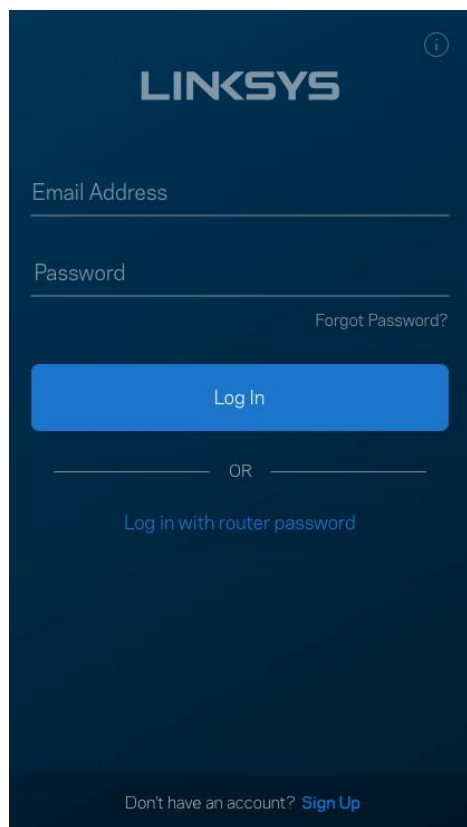

Administratörslösenord för Velop

Vi skapade ett säkert administratörslösenord för Velop vid konfigurationen. Tryck på *Administration av Velop* och *Ändra administratörslösenord och ledtråd* för att ändra det.

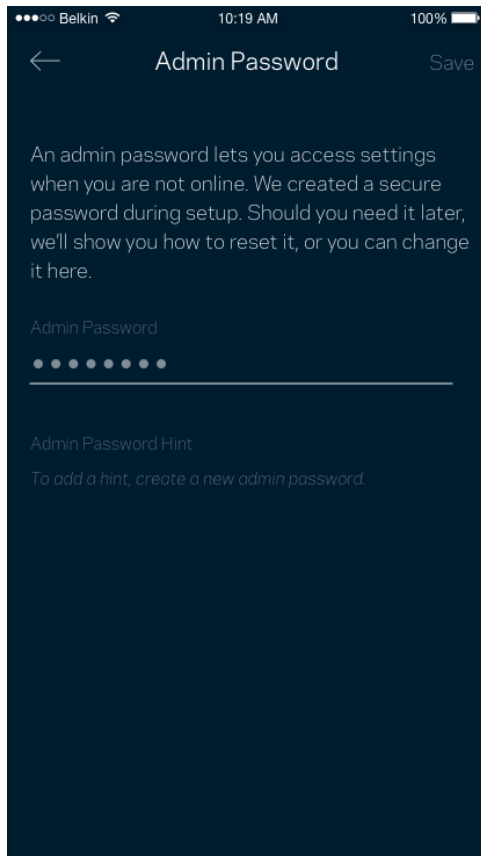

För att hålla ditt system säkert, kommer vi att skicka ett e-postmeddelande om någon ändrar administratörslösenordet.

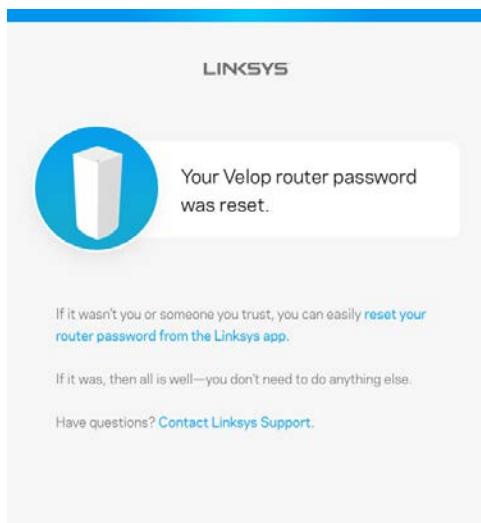

Återställa fabriksinställningarna

Du ska aldrig behöva fabriksåterställa Velop – det är en process som orsakar mycket störningar. En fabriksåterställning återställer ditt Velop-system till det tillstånd det befann sig i när du plockade upp det ur förpackningen, vilket innebär att du måste genomgå installationsprocessen igen. Alla inställningar som du har anpassat vid konfigurationen – funktioner såsom Wi-Fi-namn, lösenord, säkerhetstyp – kommer att raderas. Alla trådlösa enheter kommer att kopplas bort från ditt Wi-Fi-nätverk.

För att återställa Velop:

- Se till att noden har ström och är påslagen. Håll in återställningsknappen på baksidan. Lampan på ovansidan av noden kommer att lysa rött och pulsera. Släpp inte knappen förrän lampan slocknar och sedan lyser ljusrött.

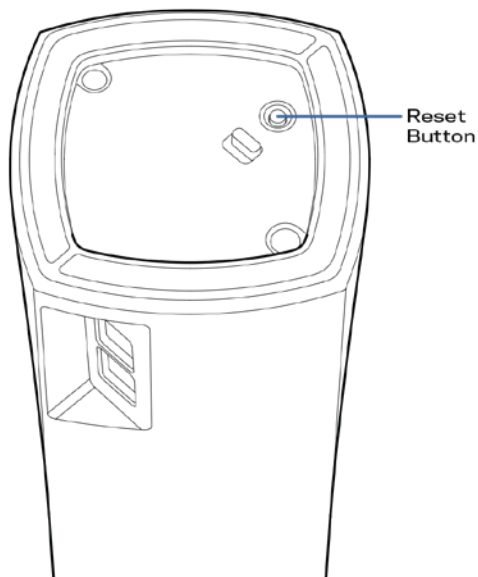

Obs!—Om du har fler än en nod i ditt Velop-system, kan du behöva återställa alla enheter till fabriksinställning. Du kan göra detta genom att återställa huvudnoden, vilket medför att alla andra noder återställs automatiskt.

Specifikationer

Linksys Velop

Modellnamn	Velop
Modellnummer	WHW01/VLP01
Switch-porthastighet	10/100/1000 Mbit/s
Radiofrekvens	2,4 GHz och 5 GHz
Antal antenner	3
Portar	Ström, Ethernet
Knappar	Strömbrytare, återställningsknapp
Lampor	En, flerfärgad lampa för ström och status
Säkerhetsfunktioner	WPA2-Personal
Säkerhetsnyckel	Upp till 128-bitars kryptering

Omgivande miljö

Mått	78,74 mm x 78,74 mm x 139,7 mm
Vikt	320 g
Ström	12 V, 1 A
Certifieringar	FCC, IC, CE, Wi-Fi (IEEE 802.11a/b/g/n/ac)
Driftstemperatur.	0 till 40°
Förvaringstemperatur.	-20 till 60° C
Luftfuktighet vid drift	10% till 80% relativ luftfuktighet, icke-kondenserande
Luftfuktighet vid förvaring	5 till 90 %, icke-kondenserande

Obs!

För information om överensstämmelse med regelverk, garanti och säkerhet, gå till [Linksys.com/support/Velop](https://www.linksys.com/support/Velop).

Specifikationerna kan ändras utan föregående meddelande.

Värdena för maximal överföring kommer från IEEE:s standardspecifikationer för 802.11. Faktiska prestanda kan variera, inklusive lägre kapacitet för trådlöst nätverk, dataöverföringshastighet, räckvidd och täckning. Prestanda påverkas av många faktorer och förutsättningar. Den kan bland annat bero på avståndet till åtkomstpunkten, trafikmängden i nätverket, byggnadsmaterialet och konstruktionen, operativsystemet, vilka trådlösa produkter som används, lokala störningar och andra ogynnsamma villkor.

Besök vår prisbelönta tekniska support på linksys.com/support/Velop.

BELKIN, LINKSYS och många produktnamn och logotyper är varumärken som tillhör Belkin-koncernen. De tredjepartsvarumärken som nämns tillhör deras respektive ägare.

© 2018 Belkin International, Inc. och/eller dess närstående bolag. Med ensamrätt.

LNKPG-00519 Rev A00

LINKSYS®

使用者指南

Velop

WHW01/VLP01

目錄

<i>產品概覽</i>	3
正面/頂部	3
返回	4
底部	5
如何尋找更多說明	6
<i>設定</i>	7
您所需要的設備	8
<i>Velop 系統設定</i>	12
登入您的 Linksys Smart Wi-Fi 雲端帳戶	12
儀表板	13
裝置	14
若要檢視或變更裝置詳細資訊	15
Wi-Fi 設定	16
進階設定	17
透過 WPS 連接裝置	18
來賓存取權限	19
速度測試	20
家長監控設定	21
裝置優先排序	22
通知	23
Velop 管理	24
進階設定	25
網際網路設定	25
通訊埠設定	26
我的帳戶	28
說明	29
意見回饋	30
<i>直接連線到 Velop</i>	31
Velop 管理員密碼	32
<i>如何恢復出廠預設</i>	33
<i>規格</i>	34
Linksys Velop	34
環境規格	34

產品概覽

正面/頂部

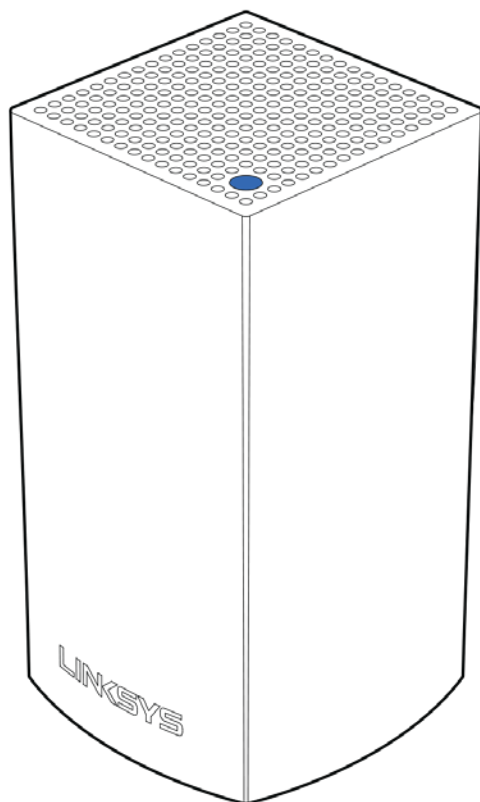

節點上方的指示燈讓您得知節點作業狀況資訊。

指示燈	狀態
閃爍藍色	節點正在啟動
亮藍色	節點運作正常
閃爍紫色	節點已與電話配對以供設定
亮紫色	節點已就緒可供設定
閃爍紅色	節點失去與主要節點連線
亮紅色	節點失去與網際網路連線
亮黃色	節點與另一個連結至您 Velop 系統的節點距離過遠

返回

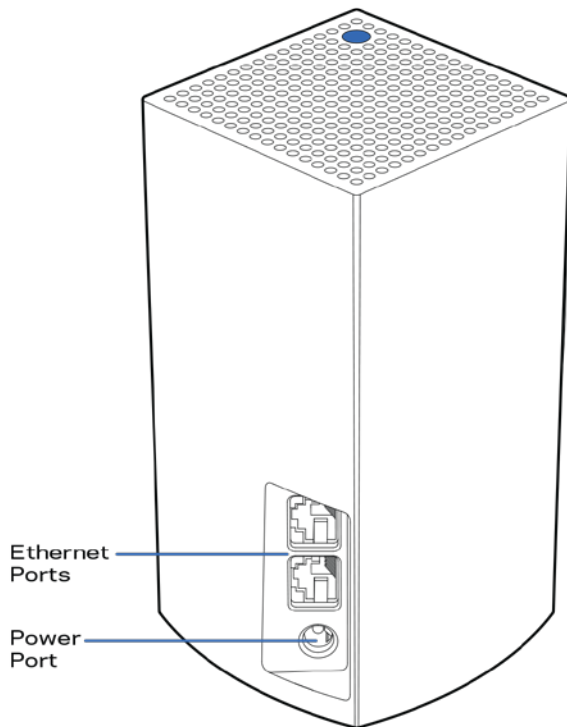

乙太網路連接埠 — 以乙太網路纜線連接至網路上的其他有線裝置。您 Velop 系統中的一個節點必須連線至您的數據機或含路由器功能的數據機。節點知道其是否連線至數據機或用戶端裝置。

注意 — 為了獲得最佳效能，請在乙太網連接埠上使用 **CAT5e** 或更高額定的纜線。

電源連接埠 — 將隨附的 **AC** 電源適配器連接到此連接埠。

底部

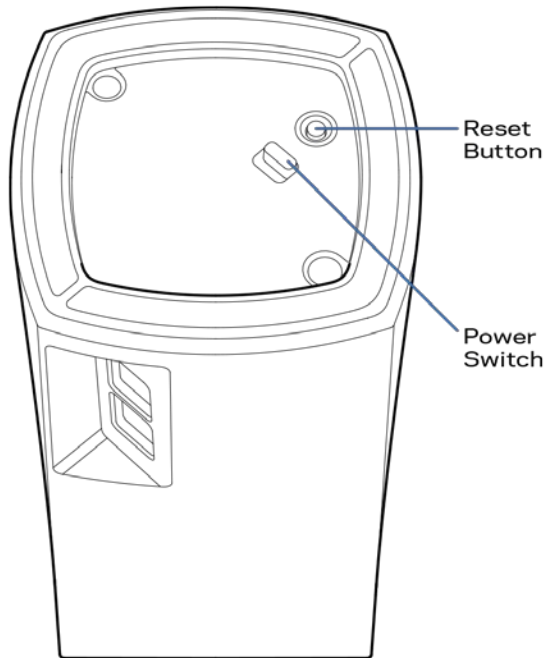

重新開機按鈕 — 按住不放直到節點上方的指示燈變成紅色、消退並再次閃爍亮紅色，以便將節點重設至出廠預設。

電源開關 — 按下電源開關|（開啟），以開啟節點。

幫助

如何尋找更多說明

- Linksys.com/support/Velop
- **Linksys** 應用程式說明（啟動應用程式並點選主導向選單的「說明」）

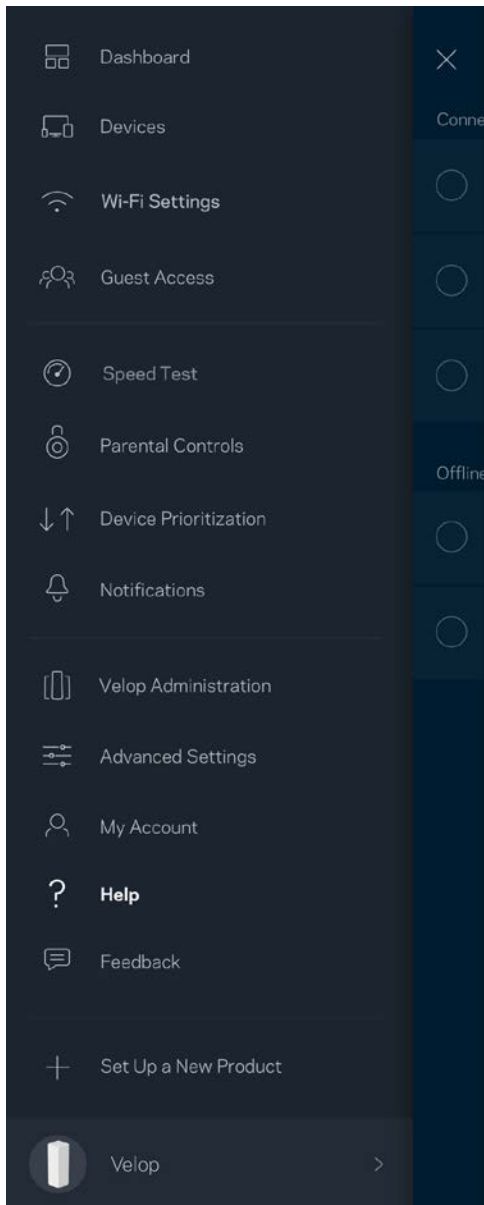

備註：您可以在下列位置檢視用於本產品的協力廠商軟體授權與注意事項：<http://support.linksys.com/en-us/license>。請造訪：<http://support.linksys.com/en-us/gplcodecenter>，詢問問題或請求 GPL 原始程式碼。

設定

下載 Linksys 應用程式。您需要該應用程式來安裝 Velop。

前往您持有裝置的應用程式商店，並搜尋 Linksys。



安裝該應用程式，開啟應用程式並遵循指示。

注意 — 在下載之前，請確認應用程式與您的 Apple iOS 或 Android OS 相容。

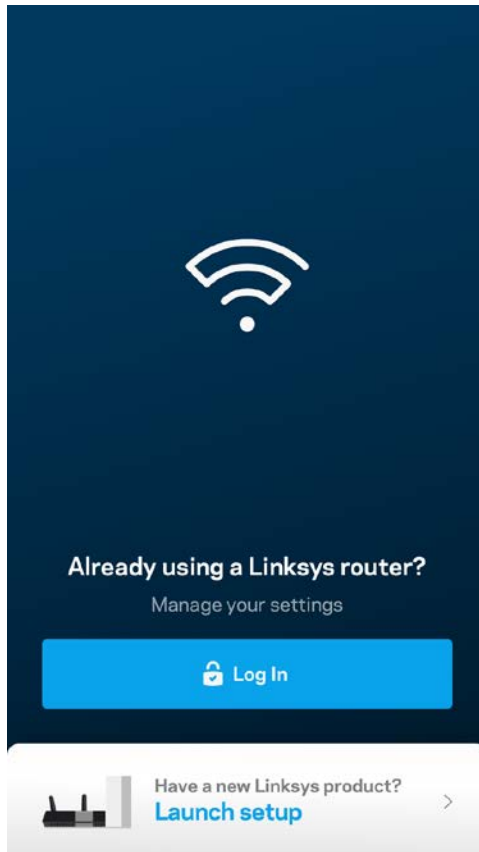

您可以在安裝時建立一個 Linksys Smart Wi-Fi 帳戶，以便在任何有網際網路連線之處使用本應用程式檢視或變更 Velop 系統設定。

Linksys Smart Wi-Fi 的其他便利功能：

- 變更 Wi-Fi 名稱和密碼
- 設定來賓存取
- 使用 WPS 將裝置連接到 Wi-Fi
- 以家長監控功能封鎖網際網路
- 測試您的網際網路連線速度

備註 — 您在設定時將收到一封驗證電子郵件。請連線到您的家用網路，並按一下電子郵件中的連結。

您只需要插入電源與乙太纜線，應用程式設定流程將為您處理其他步驟。一旦連線成功後，請透過應用程式個人化 Wi-Fi 網路，為其命名並建立密碼。您也可以根據節點所在之處為其命名，以便在需要檢查節點等特殊狀況時用來辨識節點。

您所需要的設備

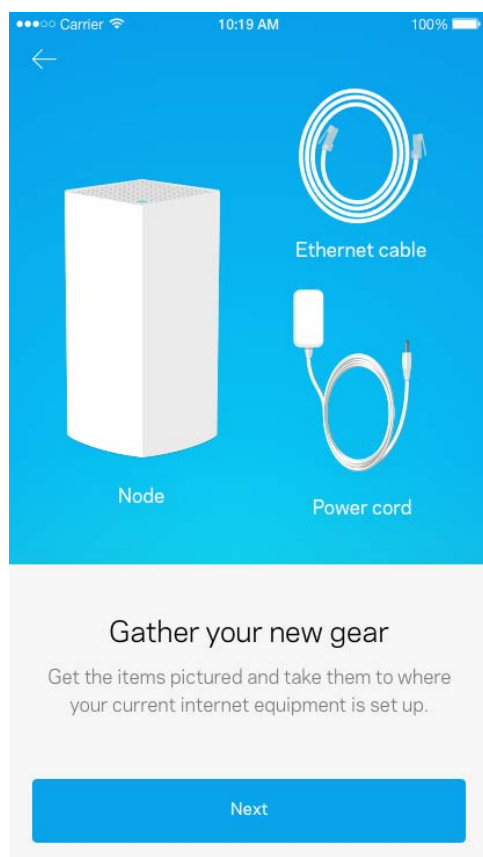

在您的數據機或含路由器功能的數據機附近尋找一個電源。連線至您的第一個節點。

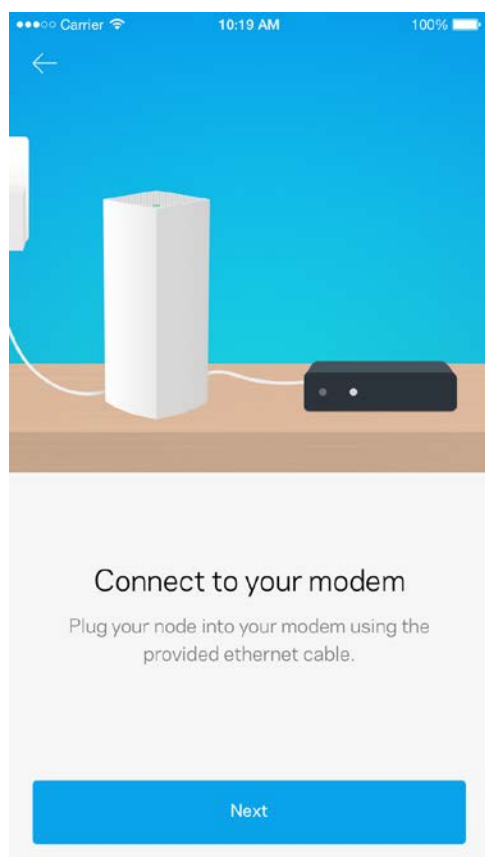

若您有多個節點，則您可以將其設置在其他有效節點範圍內的任意處。您僅需將一個節點連線到數據機或含路由功能的數據機。應用程式將幫助您設置節點位置，您無須擔心。

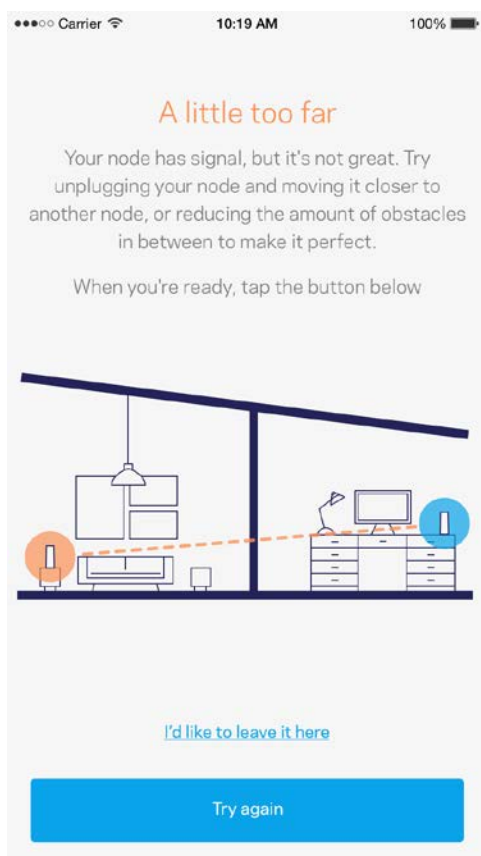

請列印此頁面，然後表格中記錄您的 Wi-Fi 和帳戶設定作為參考。請妥善保存這份筆記。

Wi-Fi 名稱	
Wi-Fi 密碼	
管理員密碼	
來賓網路名稱	
來賓網路密碼	
Linksys Smart Wi-Fi 使用者名稱	
Linksys Smart Wi-Fi 密碼	

Velop 系統設定

您可以使用 Linksys 應用程式檢視或變更 Velop 系統設定，讓您的 Wi-Fi 更加安全可靠，或令裝置或遊戲運作更加順暢。您可以網際網路連線在全球各處存取設定，如果是離線狀態，亦也可以從家用網路直接存取 Velop 系統。

登入您的 Linksys Smart Wi-Fi 雲端帳戶

1. 開啟 Linksys 應用程式。

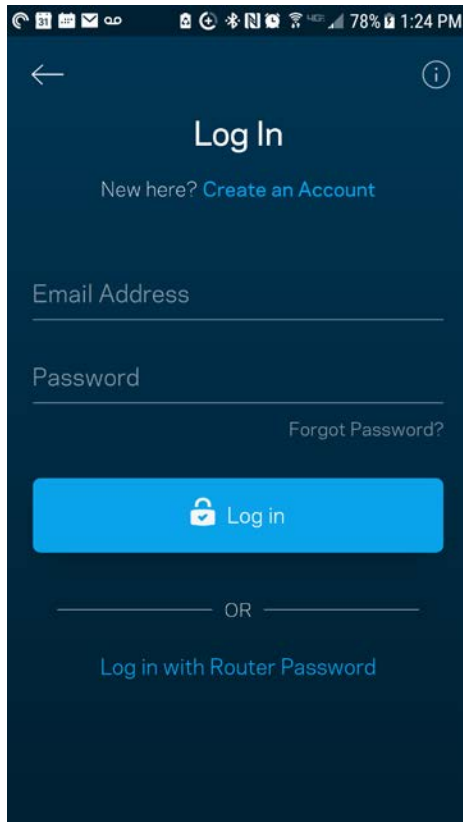

2. 輸入您在建立帳戶時使用的電子郵件地址。
3. 輸入您的帳戶密碼。
4. 點選「登入」。

儀表板

儀表板是您快速檢視 Wi-Fi 狀態的地方。查看有多少台裝置連線至您的 Velop 系統。共用 Wi-Fi 密碼並允許來賓存取您的 Wi-Fi。儀表板也會顯示裝置是否已設定家長監護或優先 Wi-Fi 存取權限。

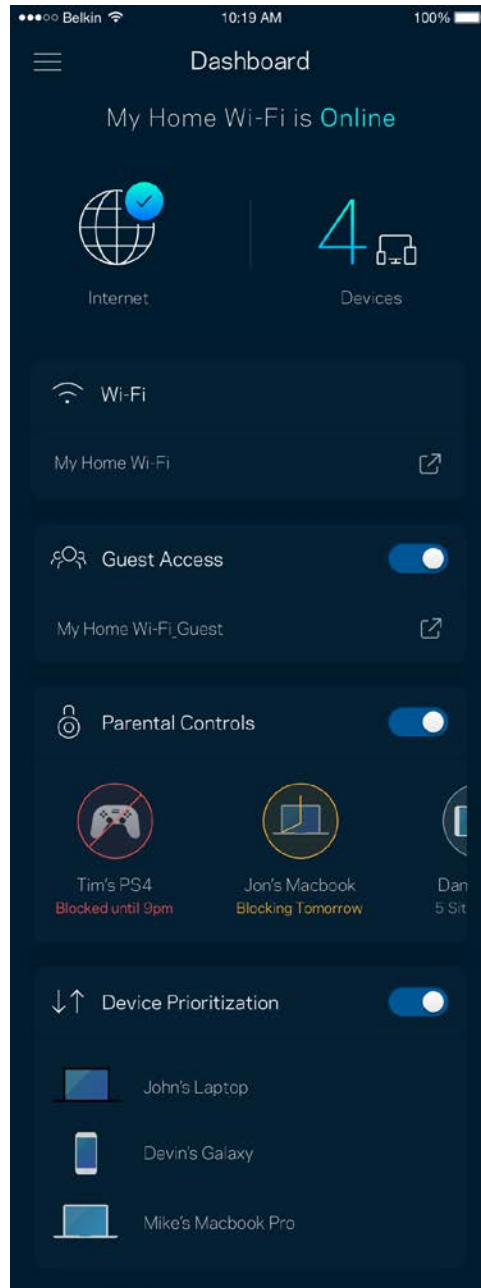
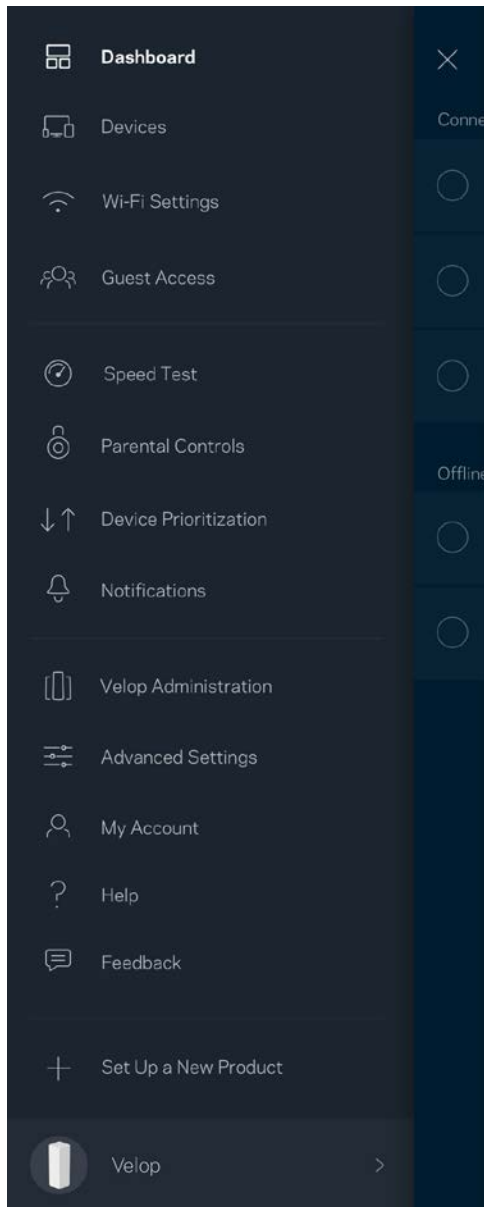

裝置

檢視並變更連接至您 Wi-Fi 的所有裝置。您可查看在您的網路和來賓網路上的各種裝置，或顯示每個裝置的資訊。

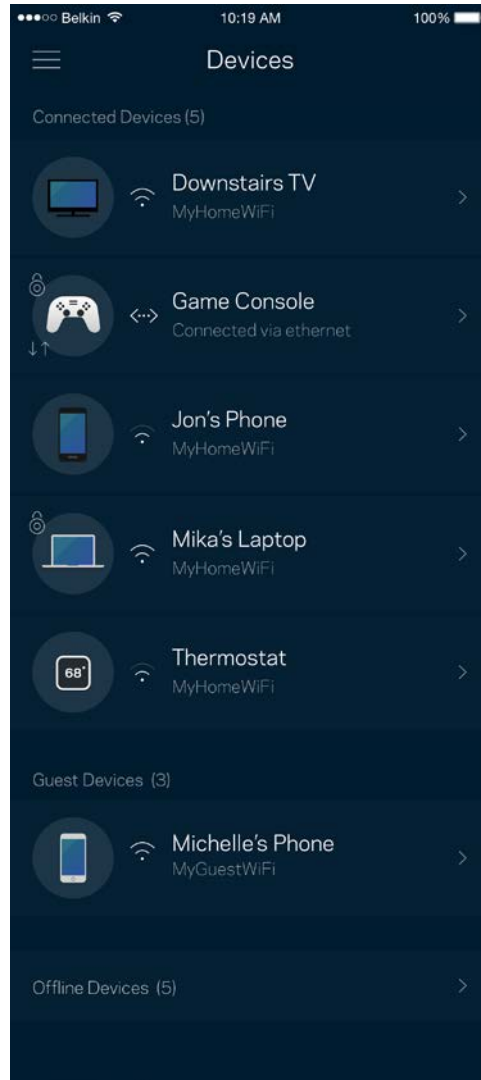
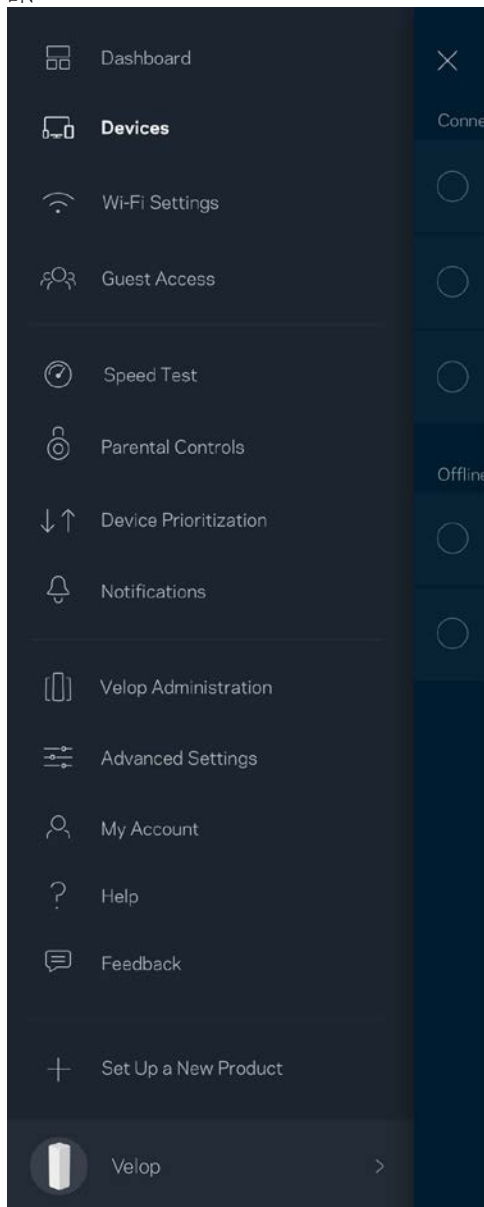

若要檢視或變更裝置詳細資訊

您可以在「裝置」畫面編輯裝置名稱並變更裝置圖示。您也可以設定裝置優先權、設定家長監護並查看 Wi-Fi 詳細資訊。點選任何裝置，以檢視詳細資訊。

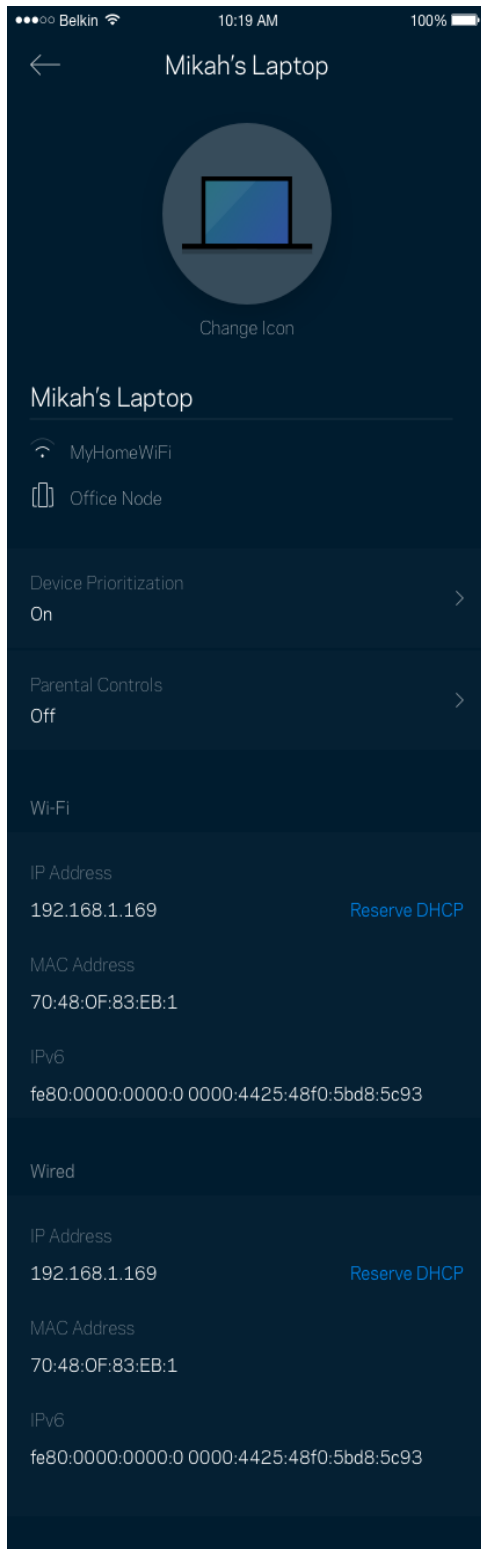

Wi-Fi 設定

檢視或變更您的 Wi-Fi 名稱與密碼，並使用 Wi-Fi Protected Setup™ 來連接裝置。

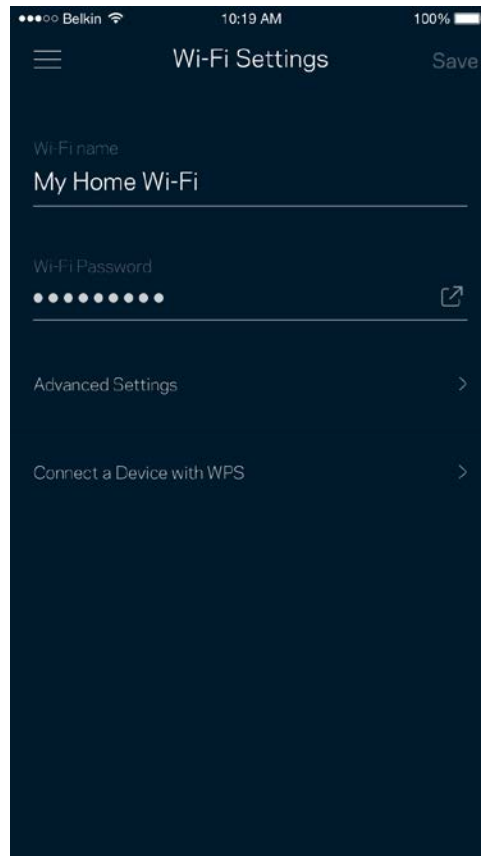
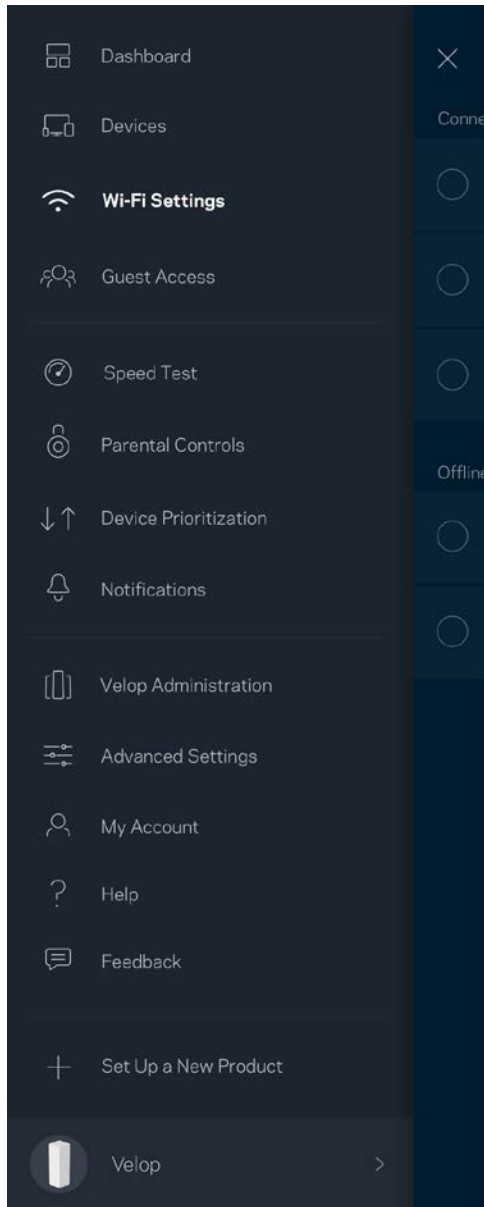

進階設定

進階使用者可以變更預設安全性類型與 Wi-Fi 模式。除非您擁有豐富的 Wi-Fi 網路經驗，否則請勿變更這些設定。Channel Finder 將搜尋您所在區域的最開放 Wi-Fi 通道，確保您透過 Velop 系統獲得最佳效能。若您的 Velop 系統上有一個以上的節點，Channel Finder 將為各節點尋找最佳通道。

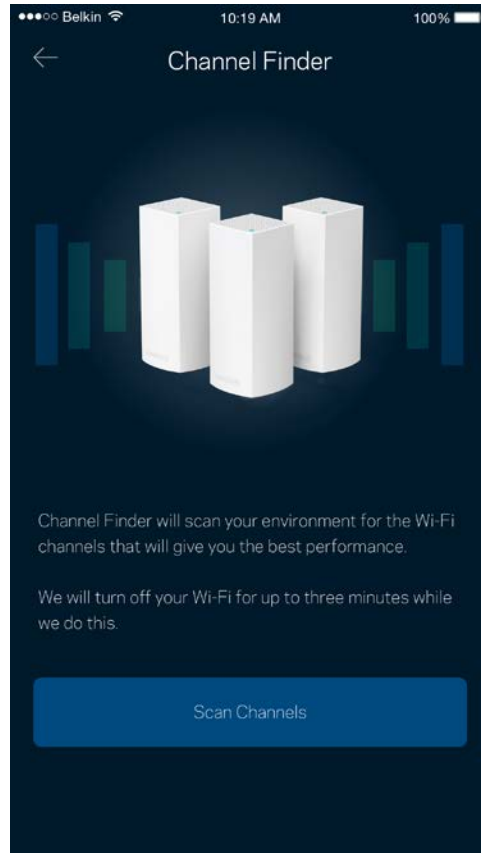
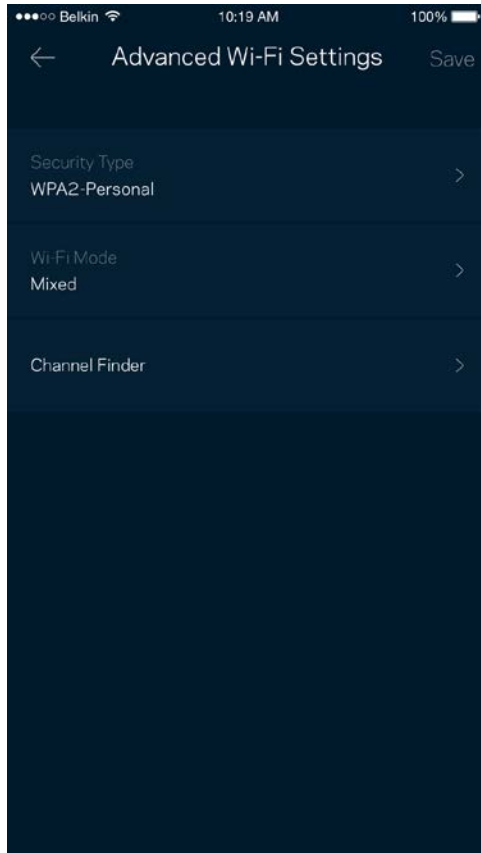

透過 WPS 連接裝置

Wi-Fi Protected Setup 讓您無須手動輸入安全性設定，便輕易地將無線裝置連線至 Wi-Fi。

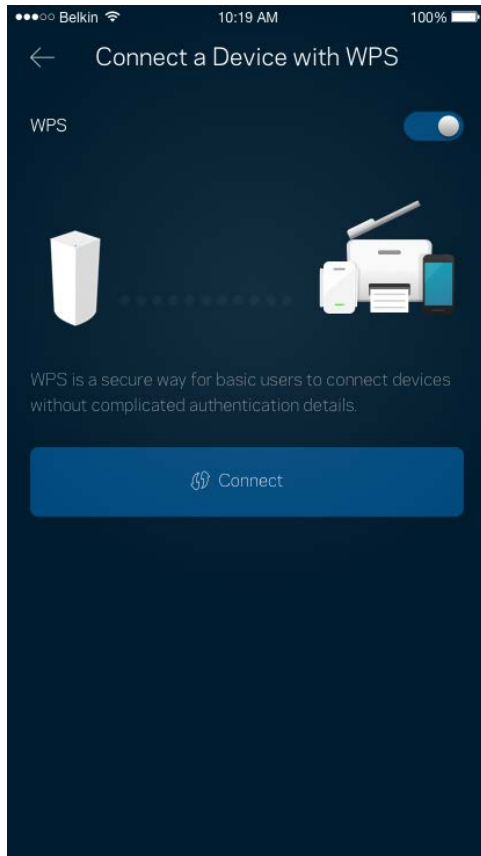

來賓存取權限

使用來賓存取讓來賓存取網際網路，同時限制它們存取其他連接至您 Wi-Fi 的資源。透過簡訊或電子郵件傳送密碼。

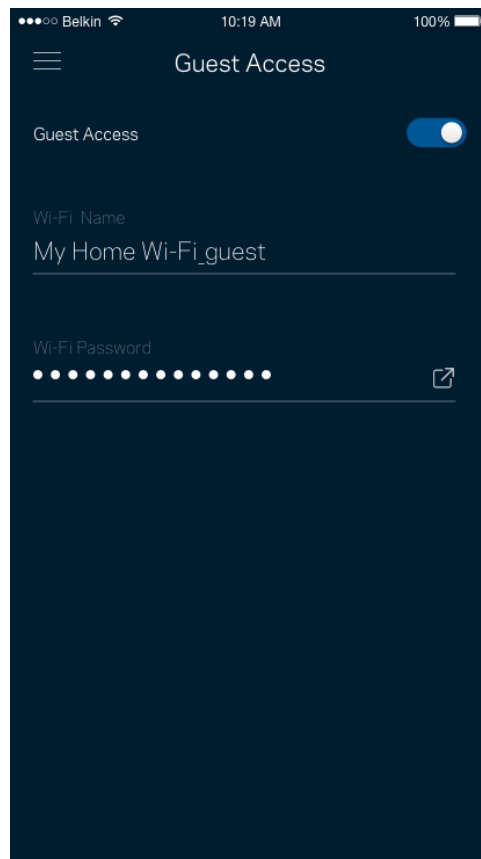
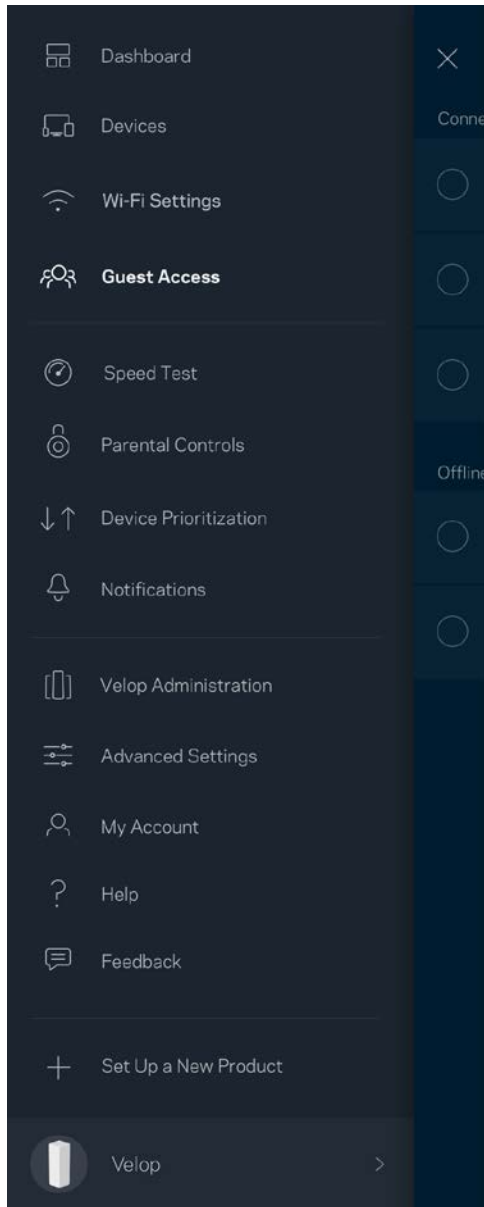

速度測試

執行速度測試，確保您獲得應得的連線速度。速度測試的結果將決定 Wi-Fi 如何分配給排定優先順序的裝置，因此也能幫助裝置優先排序。

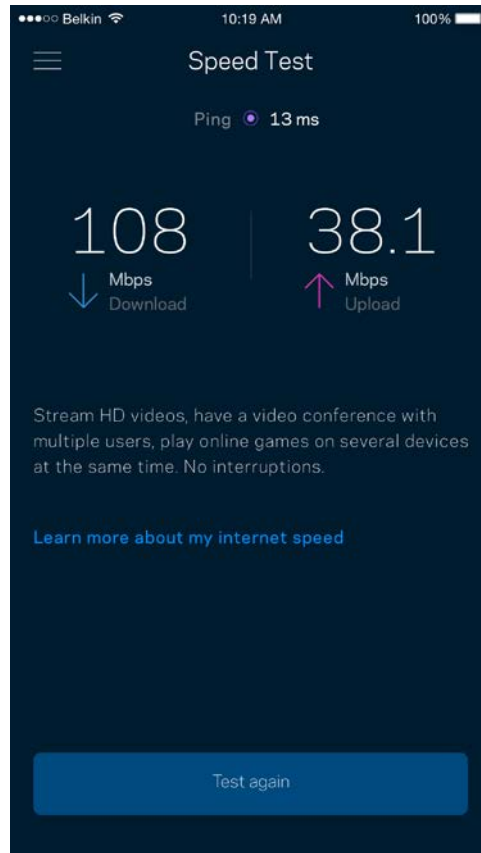
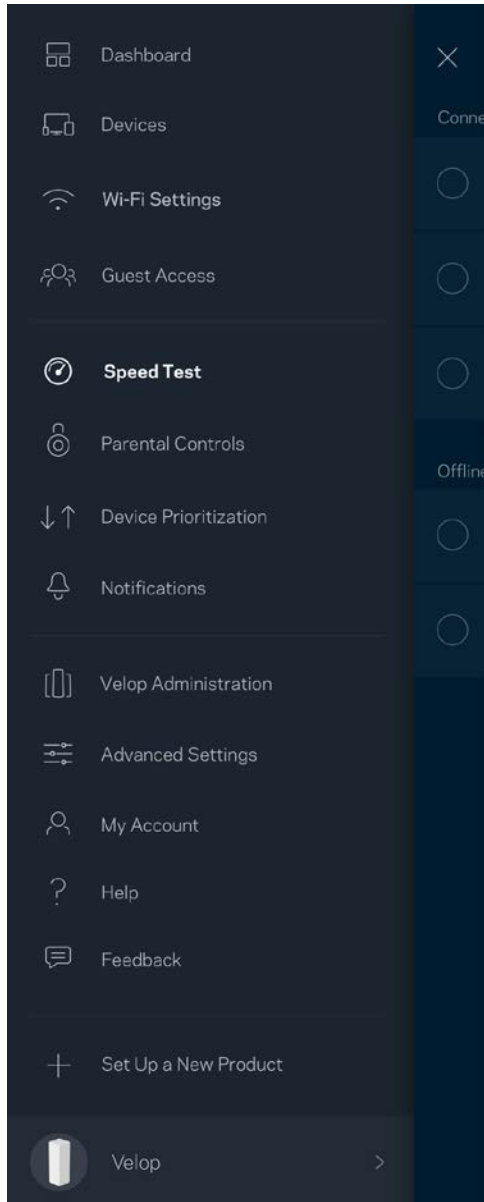

- 下載速度指網際網路內容傳送至您 Velop 系統上的速率。
- 上傳速度指您可以將內容上傳至網際網路上的速率。

備註 — 網際網路連線速度取決於多種因素，包含 ISP 帳戶類別、本地與全球網際網路流量以及在您的居家網際網路中共用連線的裝置數量。

家長監控設定

家長監護讓您得以管控孩子何時上線，以及其線上活動。在特定裝置上封鎖網際網路，或封鎖特定網站。

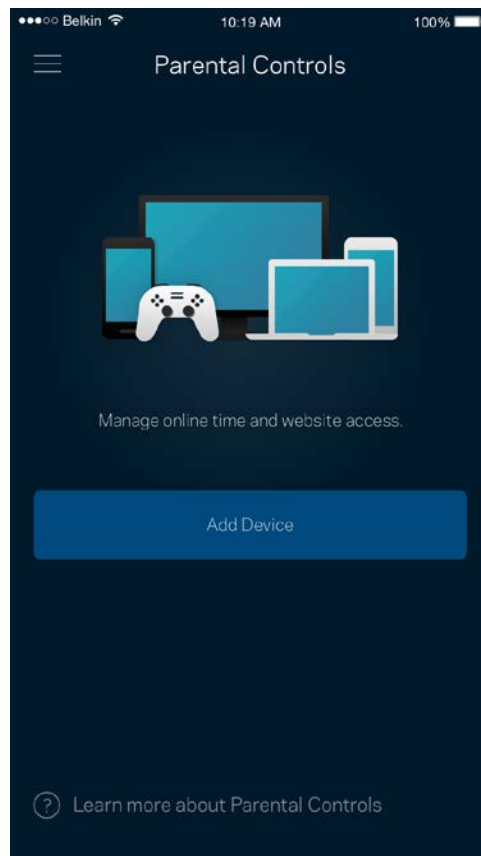
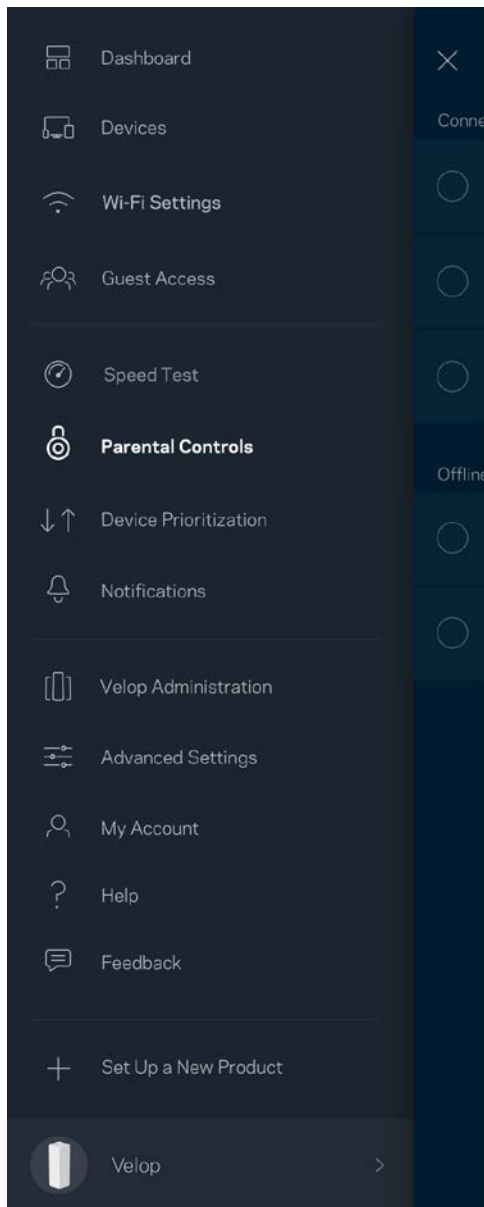

裝置優先排序

選擇最多三台裝置，給予網際網路連線的優先使用權。這些裝置（無論有線與/或無線）將在連線時永遠擁有最佳存取。Velop 執行速度測試以決定如何將 Wi-Fi 最佳分配給已設定優先權的裝置。其他裝置則共用剩餘的容量。已設定優先權的裝置將列於儀表板。

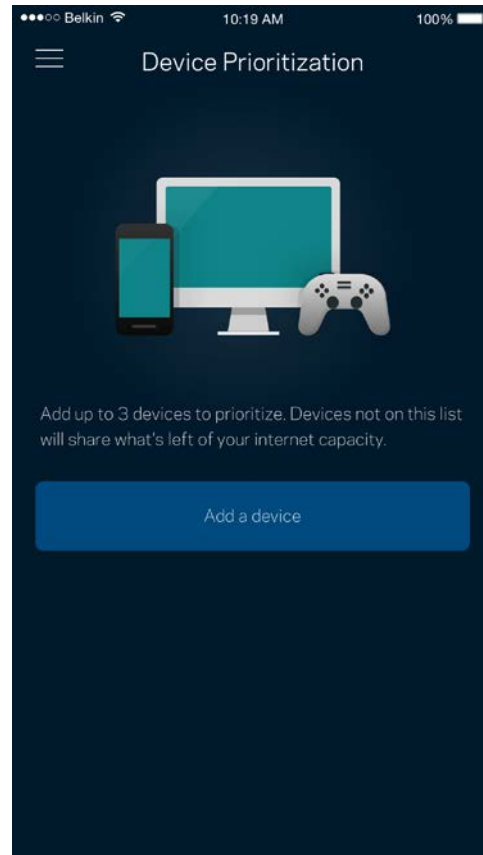
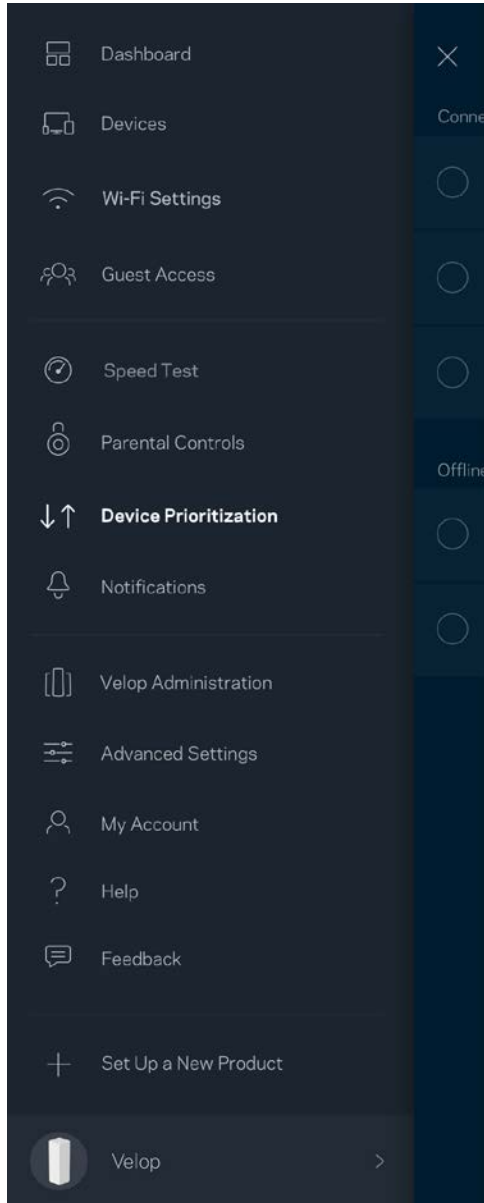

通知

Velop 將在您系統中節點離線時通知您。您也可以要求 Velop 在當節點以乙太纜線連接至另一個節點，且已就緒可供設定時通知您。您必須開啟行動裝置設定中的通知，以便接收 Velop 的通知。

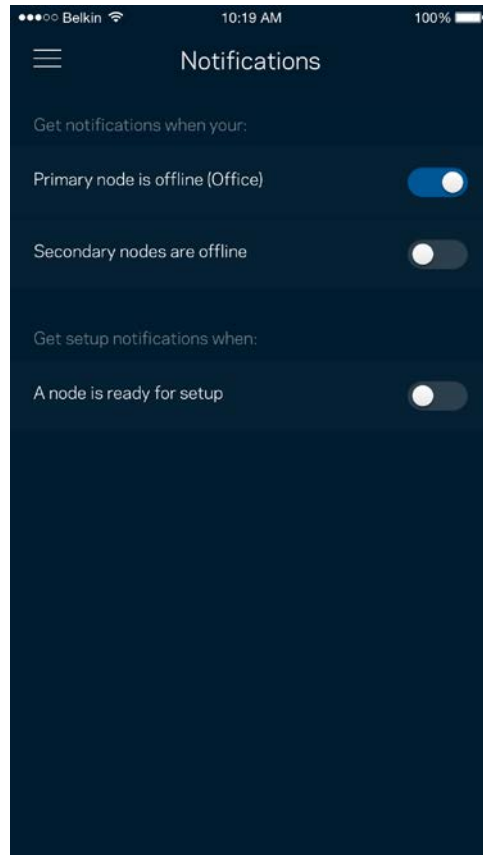
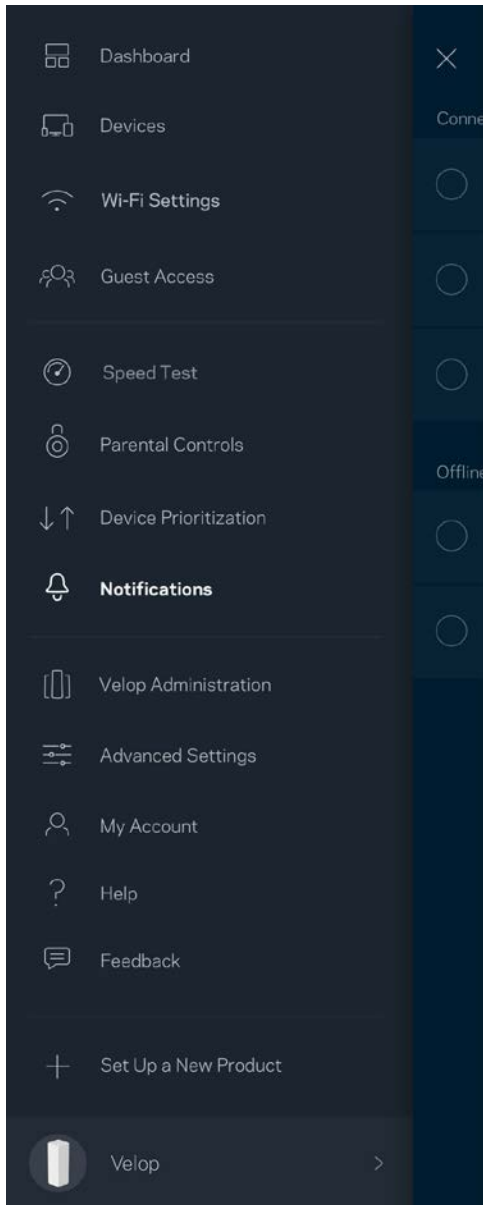

Velop 管理

使用 Velop 管理畫面變更管理員密碼與提示，並檢查 Wi-Fi 上所有節點的各种識別符（型號、序號以及 IP 詳細資訊）。

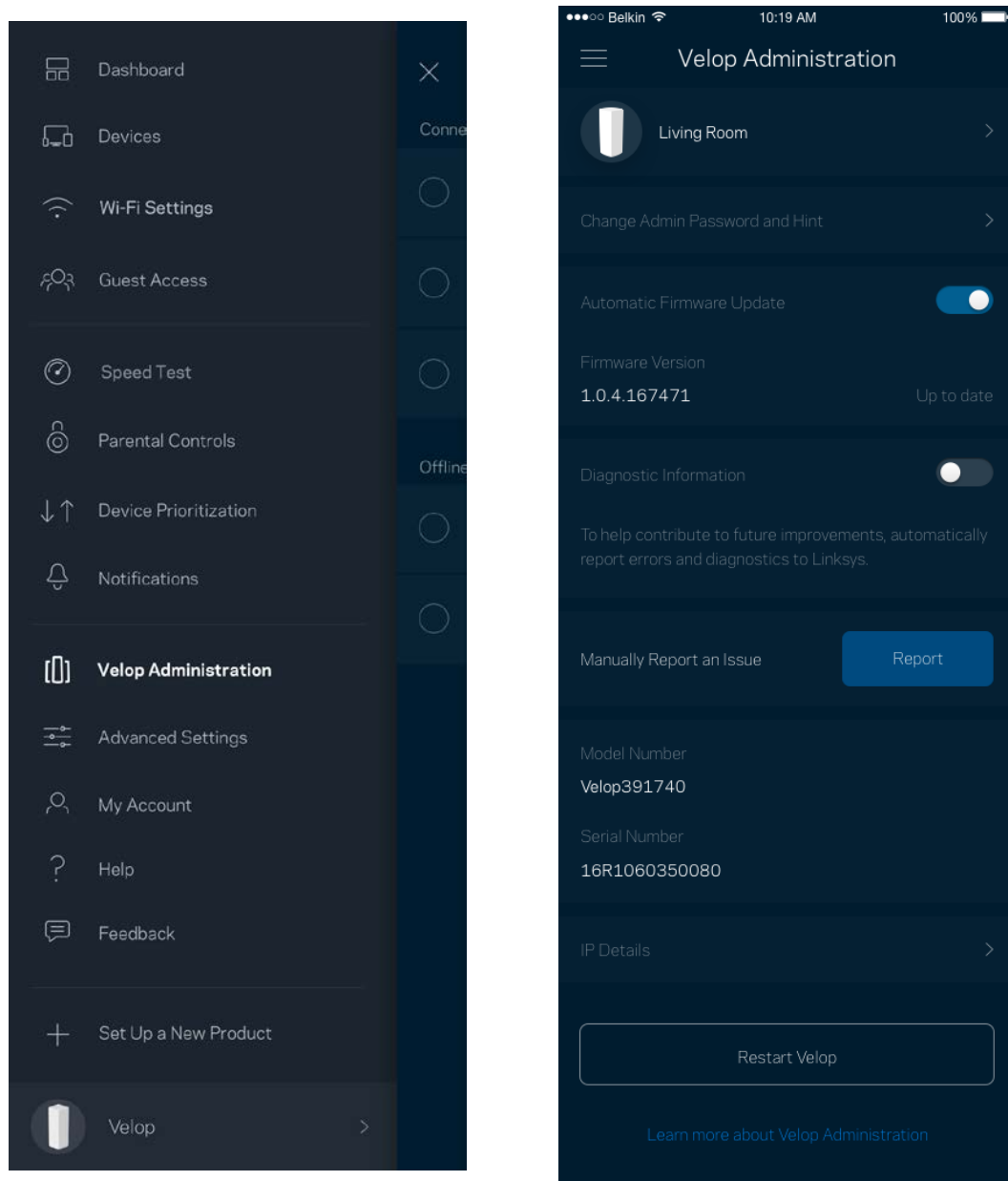

選擇加入自動將當機回報給 Linksys，並協助改善 Wi-Fi 體驗。您也可以手動將具體問題回報給 Linksys。

下列資訊將與您所回報的問題描述一同傳送給我們：

<ul style="list-style-type: none">應用程式版本	<ul style="list-style-type: none">登入類型（雲端：顯示相關電子郵件地址；本地：顯示「Velop 管理員」）
<ul style="list-style-type: none">裝置型號	<ul style="list-style-type: none">WAN 連線類型（顯示 Wi-Fi 或乙太）
<ul style="list-style-type: none">裝置作業系統版本	<ul style="list-style-type: none">時間：日期（月/日/年，時間，時區）

進階設定

網際網路設定

您可以選擇 Velop 系統連接至網際網路的方式。預設為自動設定 - DHCP。其他連線類型則取決於您的網際網路服務提供者，或者您計劃如何使用 Velop 系統的方式。進階使用者可以使用額外設定，來複製 MAC 位址並設定 MTU（傳輸單元最大值）。

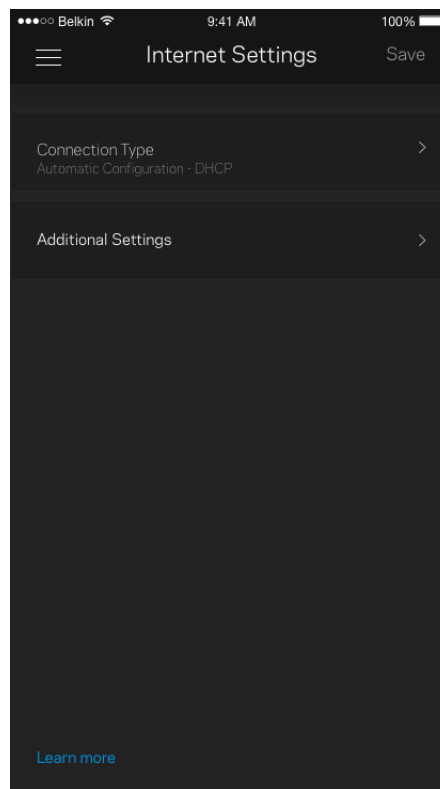
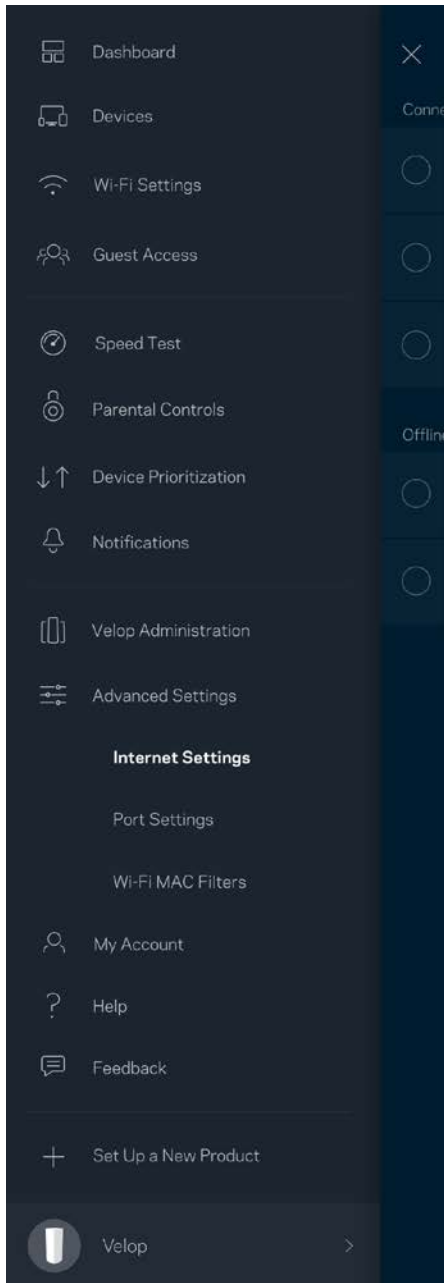

通訊埠設定

通訊埠轉發 — 針對單一通訊埠、多個通訊埠或者一系列 — 將特定通訊埠口的輸入流量傳送至 Wi-Fi 上的特定裝置或埠口。在埠口範圍觸發中，Velop 監控具體端數量的傳出資料。Velop 能記憶要求資料設備的 IP 位址，以便在當要求的資料傳回時，可以路由回到適當的裝置。

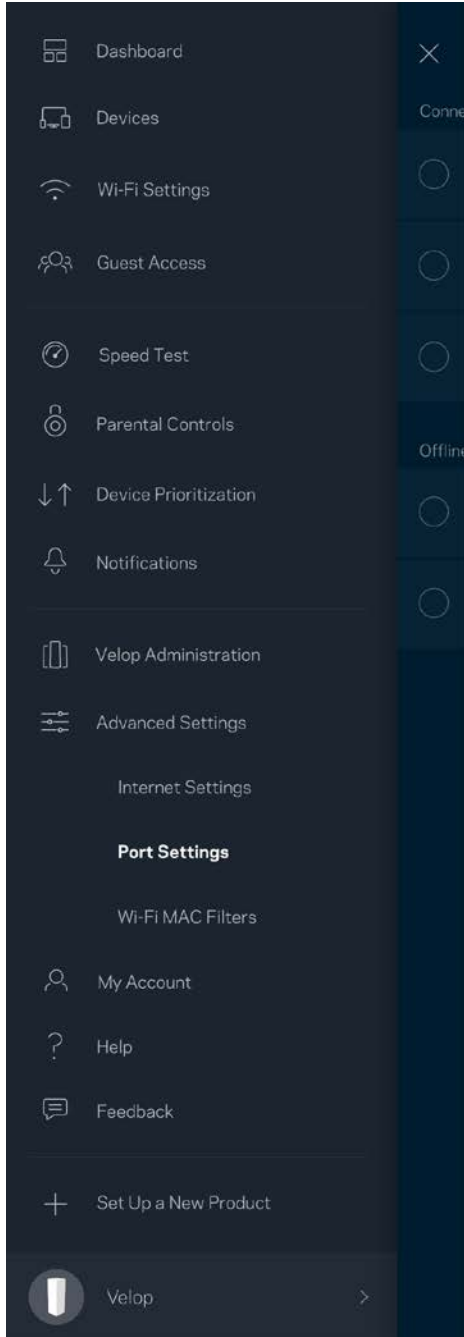

Wi-Fi MAC 篩選器

各個網路裝置都有一個獨一無二的 12 位數 MAC 位址（媒體存取控制）。您可以建立一份 MAC 位址清單，並在您的 Wi-Fi 上允許或拒絕該些裝置。

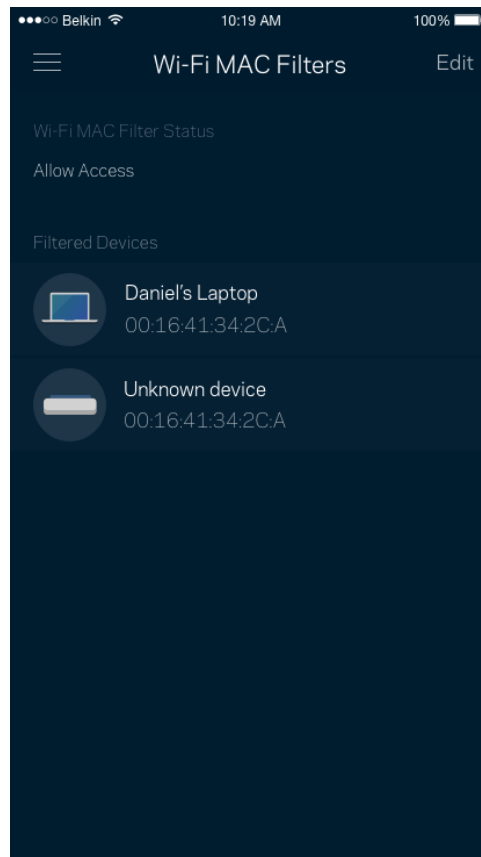
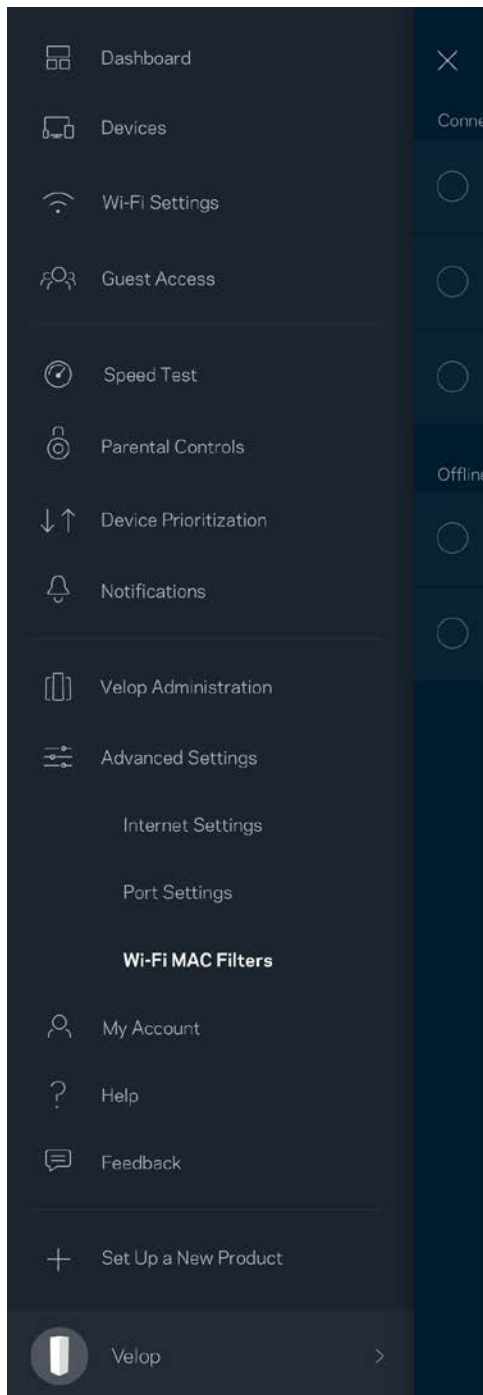

我的帳戶

變更您的 Linksys 帳戶密碼，並選擇加入收取來自 Linksys 的最新資訊與折扣。

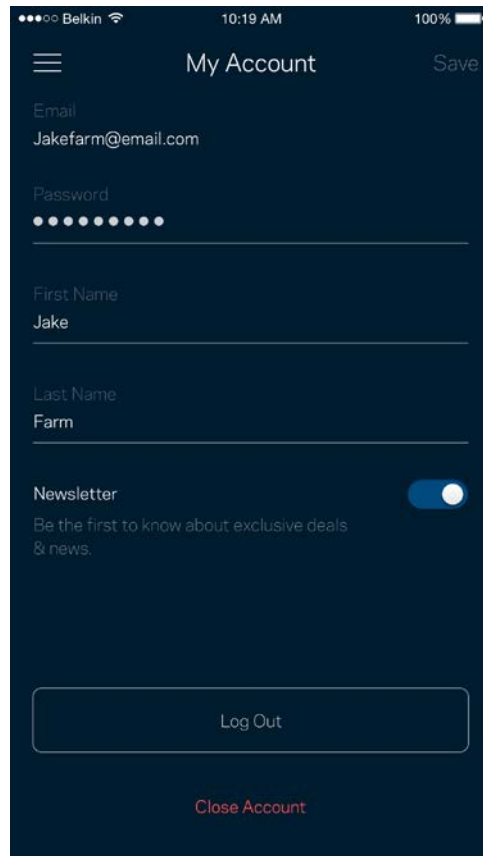
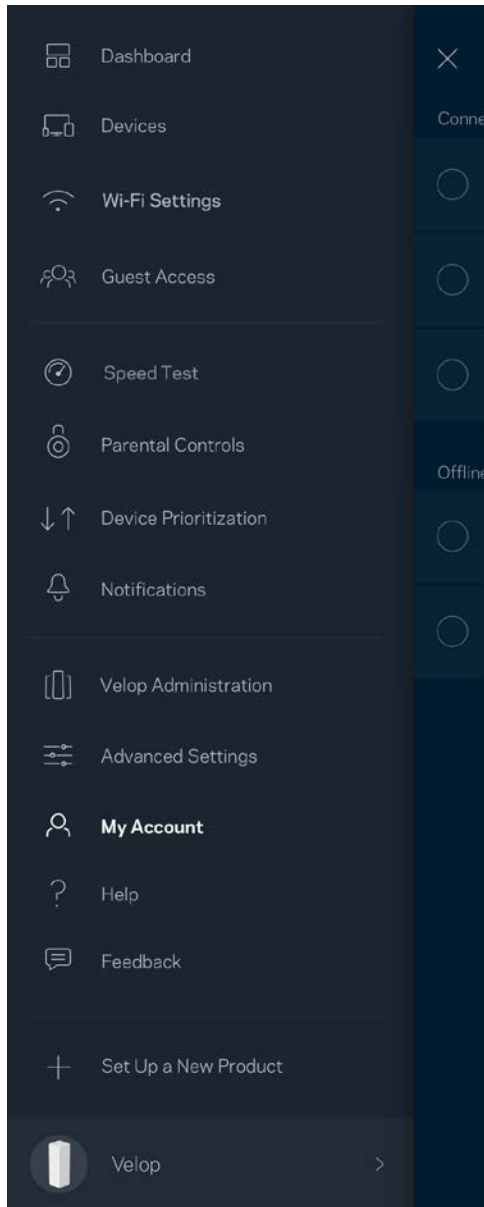

說明

您在使用應用程式上遇到問題嗎？您是否需要關於某項功能的更多資訊？點選「說明」取得幫助。

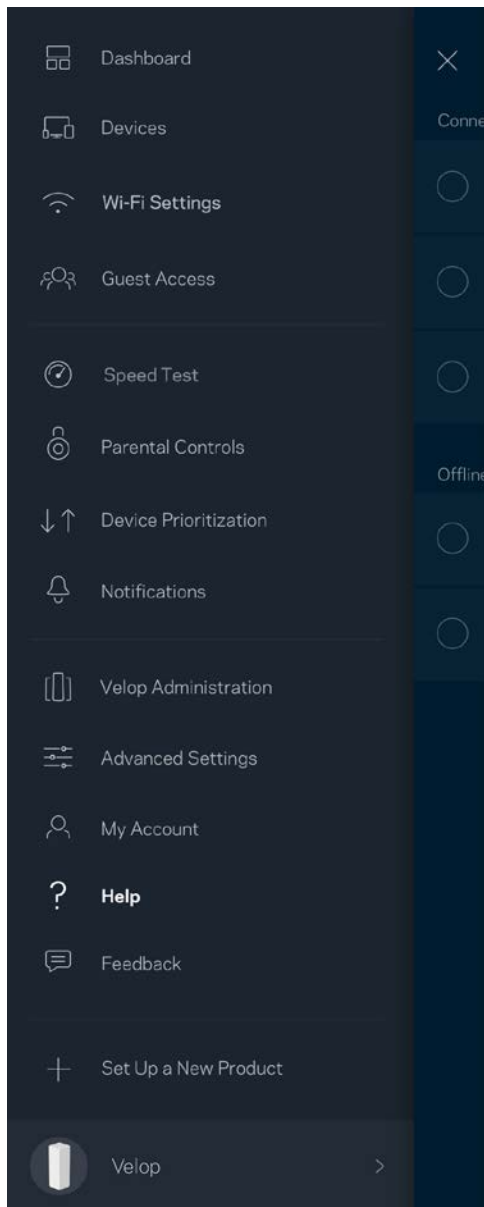

意見回饋

您可以在此告訴我們您的寶貴意見。在您的應用裝置商店中為應用程式留下評價、建議給我們或是回報一項讓您使用時感到不愉快的問題。

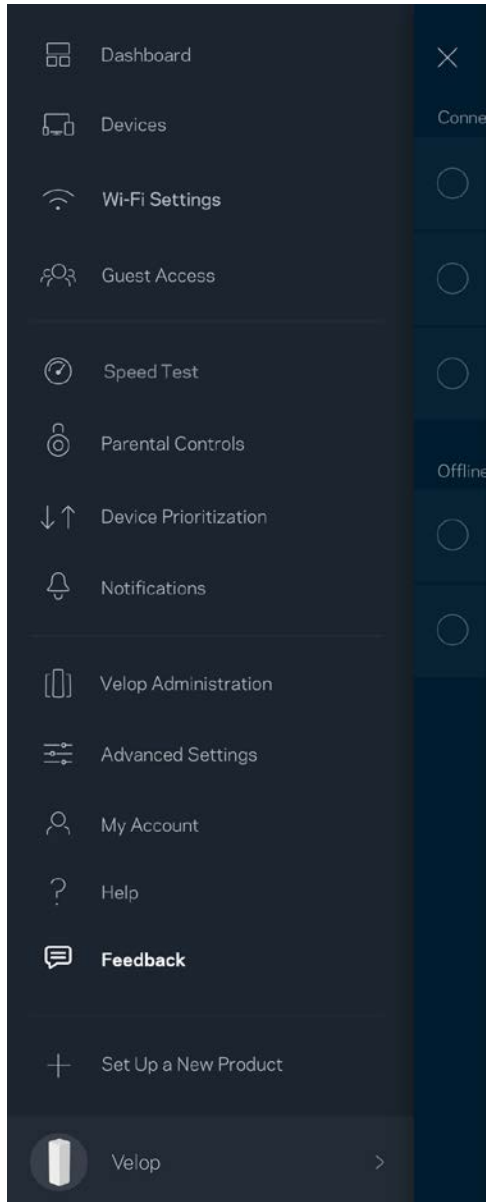

直接連線到 Velop

若您沒有連線至網際網路，您仍可以存取 Velop 系統。連線至您的 Wi-Fi 名稱，啟動 Linksys 應用程式並點選接近畫面底部的「以管理員密碼登入」。離線時您將無法存取 Linksys Wi-Fi 帳戶。

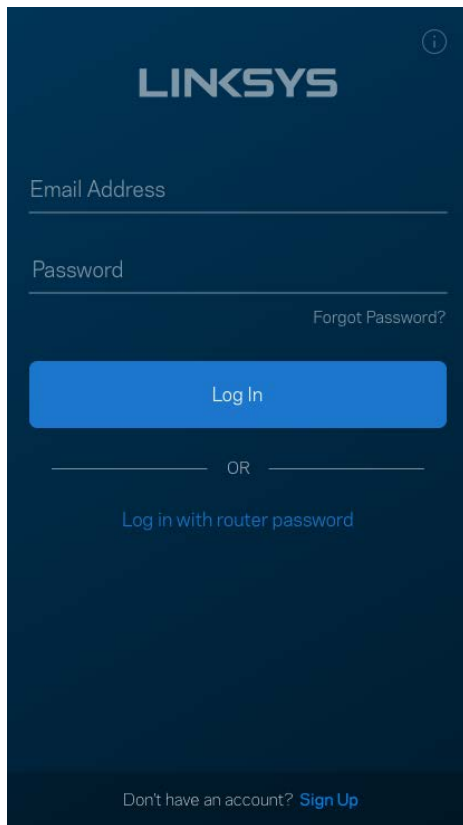

The image shows the Linksys login interface. At the top, the Linksys logo is displayed in white on a dark blue background. Below the logo, there are two input fields: "Email Address" and "Password". A "Forgot Password?" link is located to the right of the password field. A prominent blue "Log In" button is centered below the input fields. Below the button, the text "OR" is centered, followed by the option "Log in with router password". At the bottom of the screen, there is a link that says "Don't have an account? Sign Up".

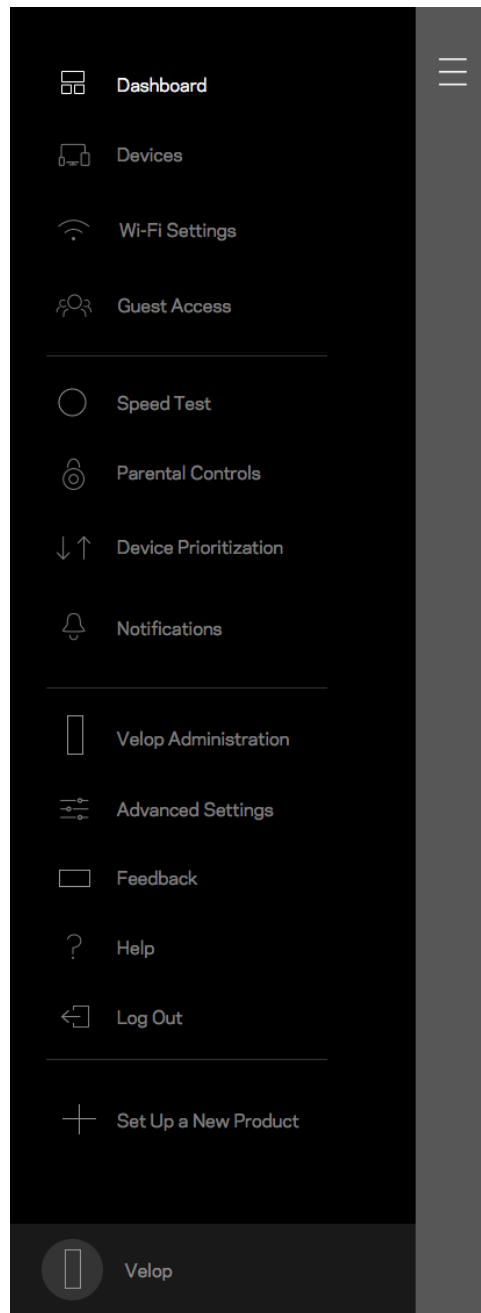

Velop 管理員密碼

我們在設定時建立了一組安全的管理員密碼。若要變更密碼，請點選「Velop 管理」、「變更管理員密碼」以及「提示」。

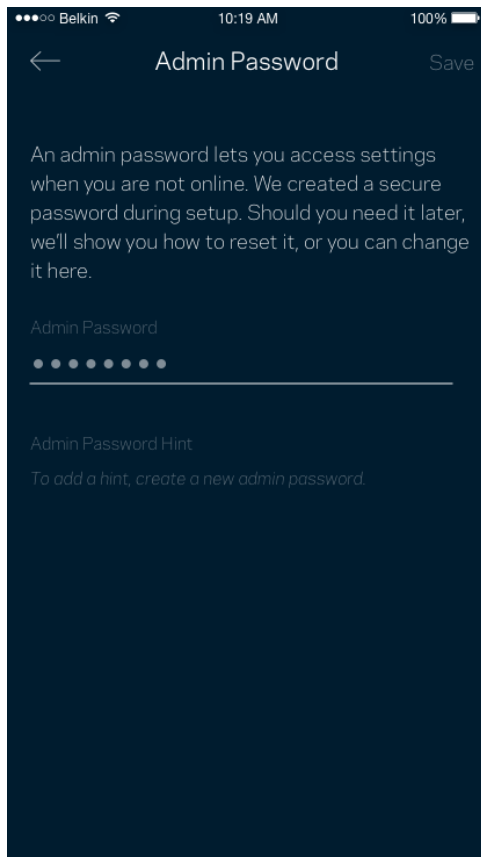

為使您的 Velop 系統保持安全，若管理員密碼有任何變更時，我們將寄送電子郵件給您。

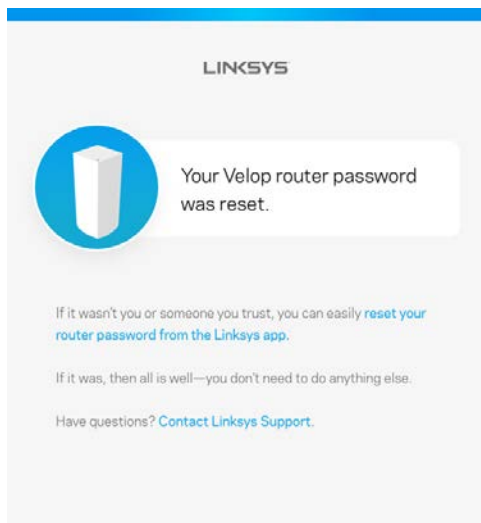

如何恢復出廠預設

一般來說您不會需要將 Velop 恢復成出廠預設，這是一個不可逆的毀滅性流程。出廠重設會將您的 Velop 系統恢復至開箱時的狀態，使您必須再次進行設定過程。所有您在開箱設定時或之後所更新的設定，諸如 Wi-Fi 名稱、密碼、安全性類型等都將被刪除。所有無線裝置都將中斷與 Wi-Fi 的連線。

若要重設 Velop：

- 保持節點連接且電源開啟狀態，按住不放底部的重新開機按鈕。節點上方的指示燈將會亮起紅色並很快地消逝。在指示燈熄滅並接著轉為亮紅色之前，請勿放開按鈕。

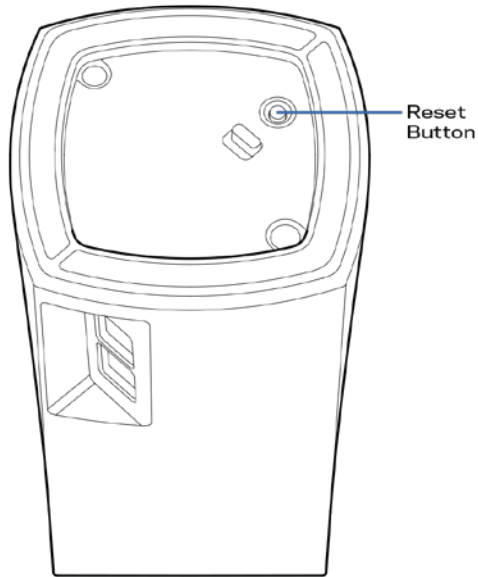

備註 — 若您的 Velop 系統上有多個節點，您可能需要將其全部重設至出廠預設。您可以重設主要節點，其他所有節點將自動重設。

規格

Linksys Velop

型號名稱	Velop
型號編號	WHW01/VLP01
交換器連接埠速度	10/100/1000 Mbps
無線電頻率	2.4 GHz 與 5 GHz
天線數	3
連接埠	電源、乙太網路
按鈕	電源、重設
LED 指示燈	一個，多色指示燈顯示電源與狀態
安全性功能	WPA2 - 個人
安全金鑰位元	高達 128 位元加密

環境規格

尺寸	3.1 英吋 x 3.1 英吋 x 5.5 英吋 (78.74 公釐 x 78.74 公釐 x 139.7 公釐)
產品重量	0.71 磅 (320 公克)
電源	12V、1A
認證	FCC、IC、CE、Wi-Fi (IEEE 802.11a/b/g/n/ac)
操作溫度	32° 至 104° F (0 至 40° C)
存放溫度	-4° 至 140° F (-20 至 60° C)
操作濕度	10% 至 80% 相對濕度，非冷凝
儲存濕度	5% 至 90%，非冷凝

注意：

如需法規、保固與安全性資訊，請造訪網站：Linksys.com/support/Velop。

如規格發生變化，恕不另行通知。

最佳性能源自 IEEE 標準 802.11 規範。實際性能可能有所不同，包含較低無線網路容量、資料輸送率、範圍與涵蓋面。性能取決於許多因素、條件與變數，包括與存取點之間的距離、網路流量、建築材料與結構、使用作業系統、使用多種無線產品、介面與其他負面影響。

請造訪 linksys.com/support/Velop，以獲取屢獲殊榮的技術支援。

BELKIN、LINKSYS 以及許多產品名稱和標誌均屬於 Belkin 公司集團的商標。所提及的協力廠商商標均歸其各自的所有者所有。

© 2018 Belkin International, Inc. 及/或其附屬機構。版權所有。LNKPG-00519 Rev A00

LINKSYS®

คู่มือผู้ใช้

Velop

WHW01/VLP01

สารบัญ

ภาพรวมผลิตภัณฑ์	4
ด้านหน้า/ด้านบน	4
ด้านหลัง	5
ด้านล่าง	6
วิธีใช้	7
มีวิธีใช้เพิ่มเติมที่ใด	7
การตั้งค่า	8
สิ่งที่จำเป็น	9
การตั้งค่าระบบ Velop	13
ล็อกอินเข้าสู่แอคเคาท์ Linksys Smart Wi-Fi Cloud ของคุณ	13
แดชบอร์ด	14
อุปกรณ์	15
เพื่อดูหรือเปลี่ยนแปลงรายละเอียดอุปกรณ์	16
การตั้งค่า Wi-Fi	17
การตั้งค่าขั้นสูง	18
เชื่อมต่ออุปกรณ์ด้วย WPS	19
การเข้าถึงของแอคเคาท์ Guest	20
การทดสอบความเร็ว	21
การควบคุมของผู้ปกครอง	22
การจัดลำดับความสำคัญอุปกรณ์	23
การแจ้งเตือน	24
การดูแลระบบ Velop	25
การตั้งค่าขั้นสูง	26
การตั้งค่าอินเทอร์เน็ต	26
การตั้งค่าพอร์ต	27
แอคเคาท์ส่วนตัว	29

วิธีใช้ _____	30
คำติชม _____	31
เชื่อมต่อกับ Velop โดยตรง _____	32
รหัสผ่านผู้ดูแลระบบ Velop _____	33
วิธีการเรียกคืนค่าดีฟอลต์จากโรงงาน _____	34
คุณสมบัติเฉพาะ _____	35
Linksys Velop _____	35
คุณสมบัติภายนอก _____	35

ภาพรวมผลิตภัณฑ์

ด้านหน้า/ด้านบน

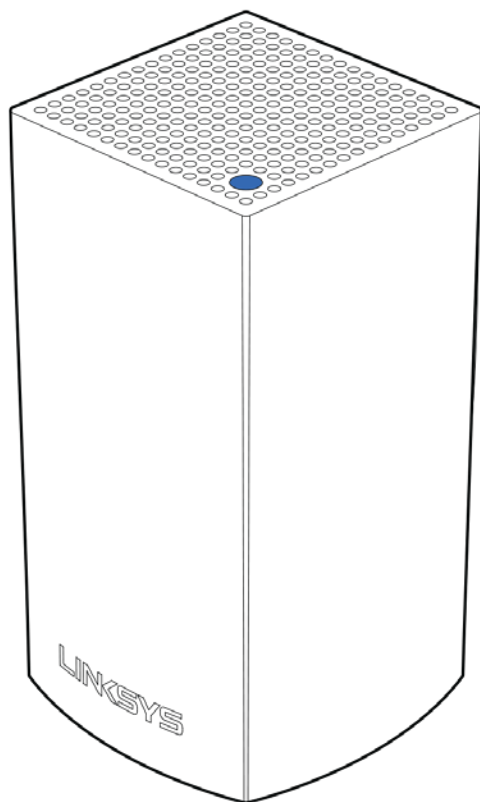

ไฟที่ด้านบน โหนดของคุณให้ข้อมูลเกี่ยวกับการทำงานของ โหนด

คำอธิบายไฟ	สถานะ
กะพริบเป็นสีฟ้า	โหนดกำลังเริ่มทำงาน
สีฟ้าสว่างนิ่ง	โหนดกำลังทำงานอย่างยอดเยี่ยม
กะพริบเป็นสีม่วง	โหนดถูกจับคู่กับโทรศัพท์สำหรับการตั้งค่า
สีม่วงสว่างนิ่ง	โหนดพร้อมสำหรับการตั้งค่า
กะพริบเป็นสีแดง	โหนดสูญเสียการเชื่อมต่อกับโหนดหลัก
สีแดงสว่างนิ่ง	โหนดสูญเสียการเชื่อมต่อกับอินเทอร์เน็ต
สีเหลืองสว่างนิ่ง	โหนดอยู่ห่างจากโหนดตัวอื่นที่เชื่อมต่อกับระบบ Velop ของคุณมากเกินไป

ด้านหลัง

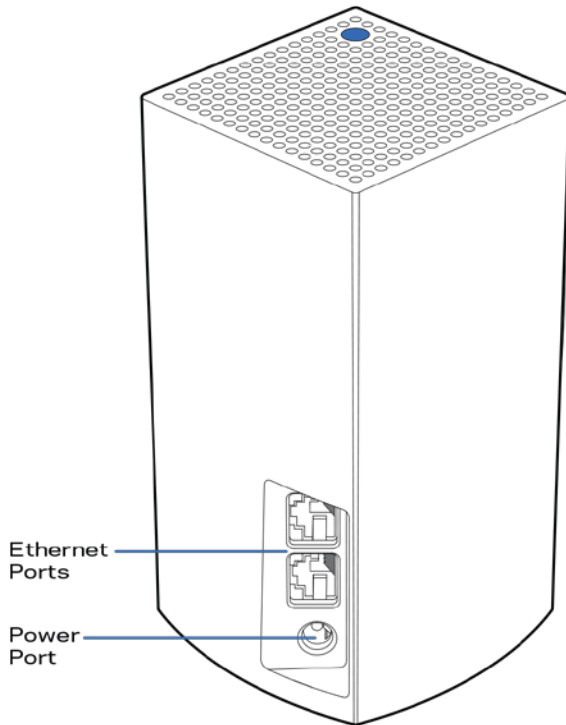

พอร์ตอีเธอร์เน็ต—เชื่อมต่อกับอุปกรณ์ที่ใช้สายอื่นๆ ในเครือข่ายของคุณด้วยสายเคเบิลอีเธอร์เน็ต ต้องเชื่อมต่อโหนดหนึ่งตัวในระบบ Velop ของคุณเข้ากับโมเด็มหรือโมเด็มเราเตอร์ของคุณ โหนดจะรู้ว่ามีเชื่อมต่ออยู่กับโมเด็มหรืออุปกรณ์ไคลเอนต์

หมายเหตุ—เพื่อประสิทธิภาพการทำงานที่ดีที่สุด ให้ใช้ CAT5e หรือสายเคเบิลที่มีอัตราที่สูงกว่าบนพอร์ตอีเธอร์เน็ต

พอร์ตจ่ายไฟ—เชื่อมต่ออะแดปเตอร์ AC ที่ให้มาเข้ากับพอร์ตนี้

ด้านล่าง

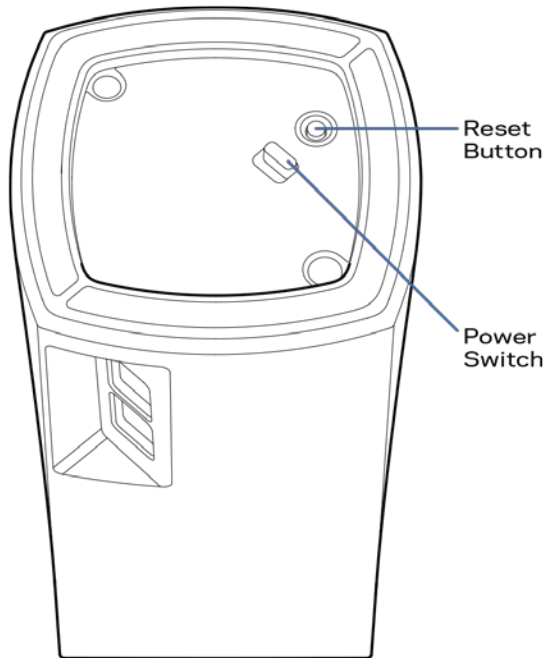

ปุ่มรีเซ็ต—กดปุ่มค้างไว้จนกว่าไฟที่ด้านบนของโหนดของคุณจะเปลี่ยนเป็นสีแดง ค่อยๆ
ดับลงและกะพริบเป็นสีแดงสดอีกครั้งเพื่อรีเซ็ตโหนดไปเป็นค่าตั้งพอลต์จากโรงงาน
สวิตช์เปิด/ปิด—กด | (เปิด) เพื่อเปิดโหนด

วิธีใช้

มีวิธีใช้เพิ่มเติมที่ใด

- Linksys.com/support/Velop
- วิธีใช้แอป Linksys (เปิดใช้แอปและคลิก วิธีใช้ ในเมนูการนำทางหลัก)

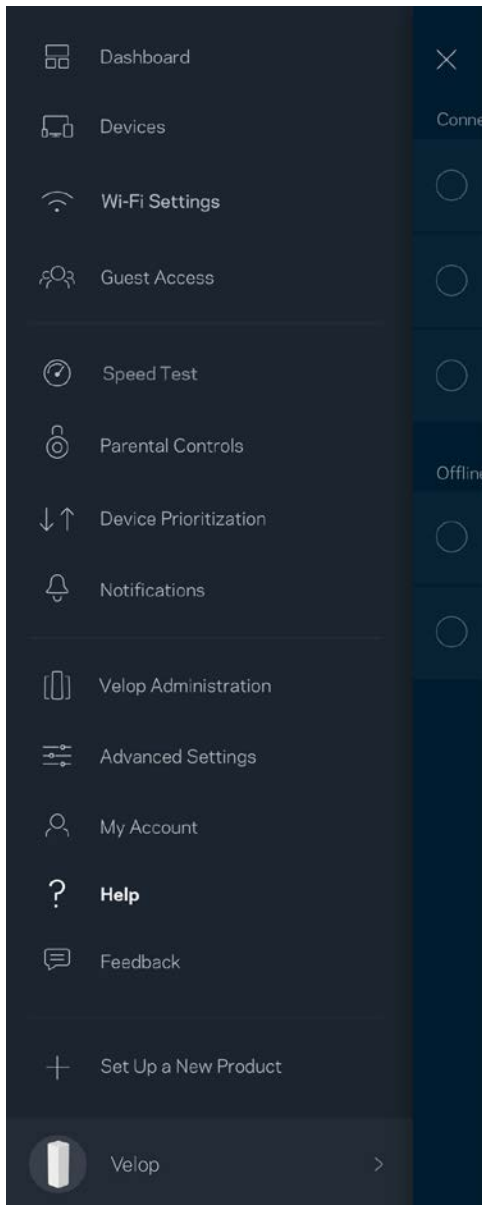

หมายเหตุ—สามารถอ่านลิขสิทธิ์และประกาศเกี่ยวกับซอฟต์แวร์บุคคลภายนอกในผลิตภัณฑ์นี้ได้ที่ <http://support.linksys.com/en-us/license> โปรดติดต่อ <http://support.linksys.com/en-us/gplcodecenter> หากมีคำถามหรือต้องการร้องขอซอร์สโค้ด GPL

การตั้งค่า

ดาวน์โหลดแอป Linksys คุณต้องใช้แอปนี้ในการตั้งค่า Velop
ไปที่ App Store เพื่อค้นหาอุปกรณ์ของคุณและค้นหา Linksys



ติดตั้งแอป เปิดใช้และทำตามคำแนะนำ

หมายเหตุ—ก่อนดาวน์โหลด ตรวจสอบให้แน่ใจว่าแอปใช้งานได้กับรุ่น iOS ของ Apple หรือระบบปฏิบัติการ Android ของคุณ

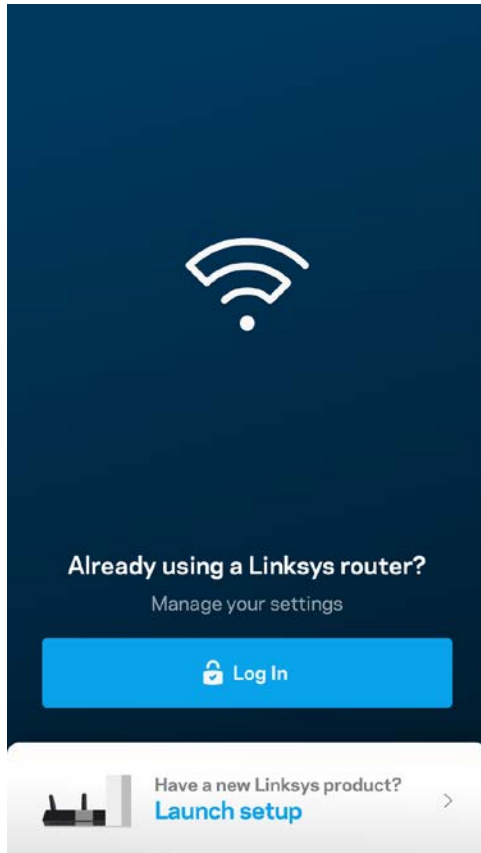

ระหว่างการตั้งค่า คุณจะสร้างแอคเคาท์ Linksys Smart Wi-Fi เพื่อให้คุณสามารถใช้แอปเพื่อดูหรือเปลี่ยนแปลงการตั้งค่าระบบ Velop ของคุณได้จากทุกที่ที่คุณมีการเชื่อมต่ออินเทอร์เน็ต

ในบรรดาคุณสมบัติมากมายที่คุณสามารถทำได้กับ Linksys Smart Wi-Fi:

- เปลี่ยนชื่อและรหัสผ่าน Wi-Fi ของคุณ
- ตั้งค่าการเข้าถึงของแอคเคาท์ Guest
- เชื่อมต่ออุปกรณ์เข้ากับ Wi-Fi โดยใช้ WPS
- บล็อกอินเทอร์เน็ตโดยใช้การควบคุมของผู้ปกครอง
- ทดสอบความเร็วในการเชื่อมต่ออินเทอร์เน็ตของคุณ

หมายเหตุ—ระหว่างการตั้งค่า เราจะส่งอีเมลล์การตรวจสอบ จากเครือข่ายในบ้านของคุณ ให้คลิกที่ลิงก์ในอีเมลล์

นอกจากการเสียบสายไฟและสายอีเธอร์เน็ตแล้ว กระบวนการตั้งค่าบนแอปจะทำงานแทนคุณ เมื่อเชื่อมต่อแล้ว ให้ใช้แอปเพื่อปรับแต่งของคุณด้วยการตั้งชื่อและรหัสผ่าน นอกจากนี้ คุณยังสามารถตั้งชื่อให้กับ โหนดตามสถานที่ตั้งของ โหนดดังกล่าว Wi-Fi เพื่อให้คุณสามารถระบุโหนดแต่ละตัวได้ในกรณีที่มีเรื่องให้ต้องระวัง ซึ่งเกิดขึ้นไม่บ่อยนัก

สิ่งที่จำเป็น

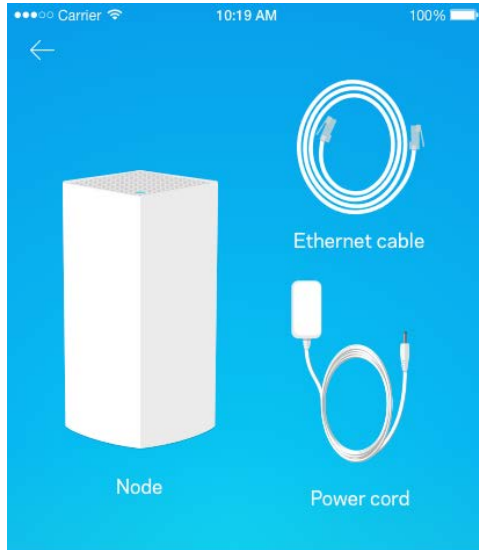

Gather your new gear

Get the items pictured and take them to where your current internet equipment is set up.

Next

ค้นหาแหล่งจ่ายไฟที่อยู่ใกล้กับโมเด็มหรือโมเด็มเราเตอร์ของคุณ เสียบปลั๊กโหนดตัวแรกของคุณ

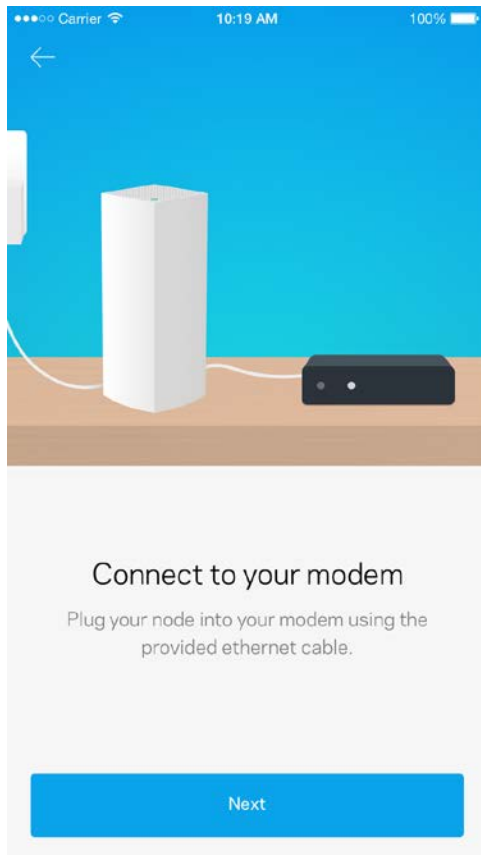

หากคุณมีโหนดมากกว่าหนึ่งตัว คุณสามารถตั้งค่าโหนดแต่ละตัวได้จากทุกที่ โดยมีข้อแม้ว่าต้องอยู่ในช่วงของโหนดตัวอื่นที่ใช้งานได้
คุณต้องเชื่อมต่อโหนดเพียงตัวเดียวเข้ากับโมเด็มหรือโมเด็มเราเตอร์ อย่ากังวลไปเลย แอปนี้จะช่วยคุณวางโหนดของคุณ

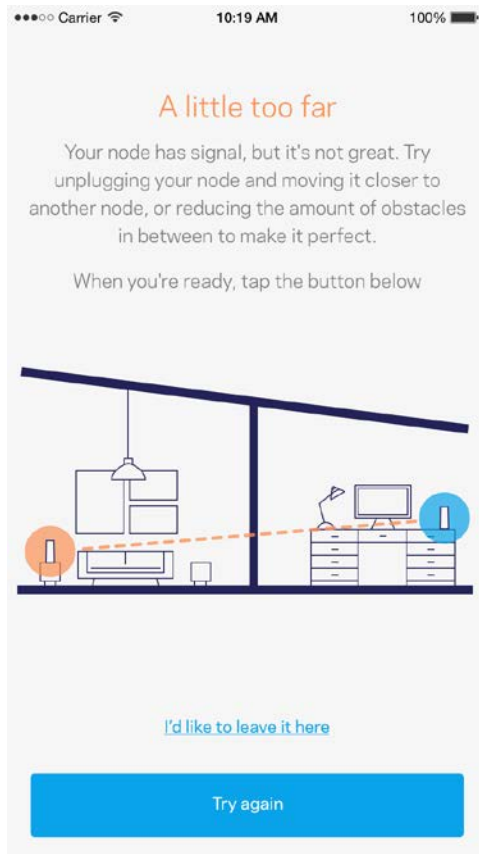

พิมพ์หน้านี้แล้วบันทึกการตั้งค่า Wi-Fi และแอคเคาท์ของคุณในตารางเป็นข้อมูลอ้างอิง เก็บบันทึกย่อของคุณไว้ในที่ที่ปลอดภัย

ชื่อ Wi-Fi	
รหัสผ่าน Wi-Fi	
รหัสผ่านผู้ดูแลระบบ	
ชื่อเครือข่ายแอคเคาท์ Guest	
รหัสผ่านเครือข่ายแอคเคาท์ Guest	
ชื่อผู้ใช้ Linksys Smart Wi-Fi	
รหัสผ่าน Linksys Smart Wi-Fi	

การตั้งค่าระบบ Velop

โดยใช้แอป Linksys ของคุณ คุณสามารถดูหรือเปลี่ยนแปลงการตั้งค่าระบบ Velop เพื่อให้ Wi-Fi ของคุณมีความปลอดภัยยิ่งขึ้นหรือให้ทำงานกับอุปกรณ์หรือเกมได้ดีขึ้น
คุณสามารถเข้าถึงการตั้งค่าจากที่ใดก็ได้ในโลกหากคุณมีการเชื่อมต่ออินเทอร์เน็ต แต่นอกจากนี้คุณยังสามารถเข้าถึงระบบ Velop ของคุณได้โดยตรงจากเครือข่ายในบ้านของคุณ หากคุณไม่ได้ออนไลน์อยู่

ล็อกอินเข้าสู่แอคเคาท์ Linksys Smart Wi-Fi Cloud ของคุณ

1. เปิดแอป Linksys

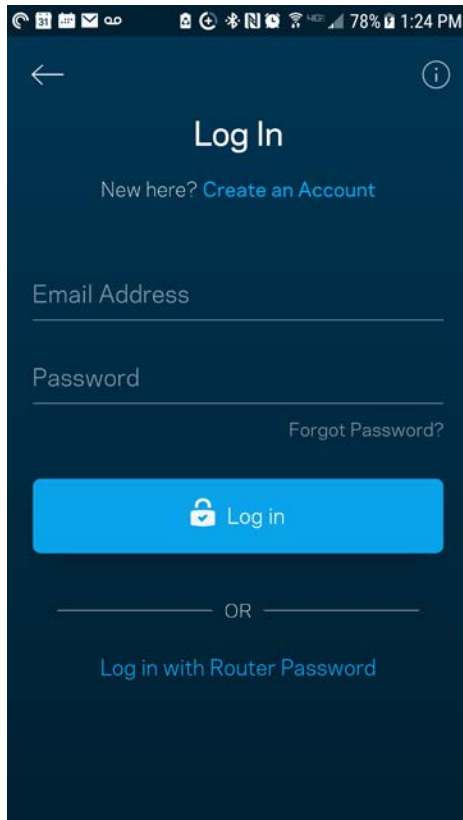

2. ป้อนที่อยู่อีเมลที่คุณใช้เมื่อสร้างแอคเคาท์ของคุณ
3. ป้อนรหัสผ่านแอคเคาท์ของคุณ
4. แตะ ล็อกอิน

แดชบอร์ด

แดชบอร์ดเป็นข้อมูลสรุปเกี่ยวกับ Wi-Fi ของคุณ ดูว่ามีอุปกรณ์เชื่อมต่ออยู่กับระบบ Velop ของคุณกี่เครื่อง ใช้รหัสผ่าน Wi-Fi ร่วมกันและอนุญาตการเข้าถึงของแอดเดสส์ Guest ไปยัง Wi-Fi ของคุณ

นอกจากนี้แดชบอร์ดยังแสดงให้เห็นว่ามีอุปกรณ์เครื่องใดที่มีการควบคุมของผู้ปกครองหรือได้รับการจัดลำดับความสำคัญในการเข้าถึง Wi-Fi บ้างหรือไม่

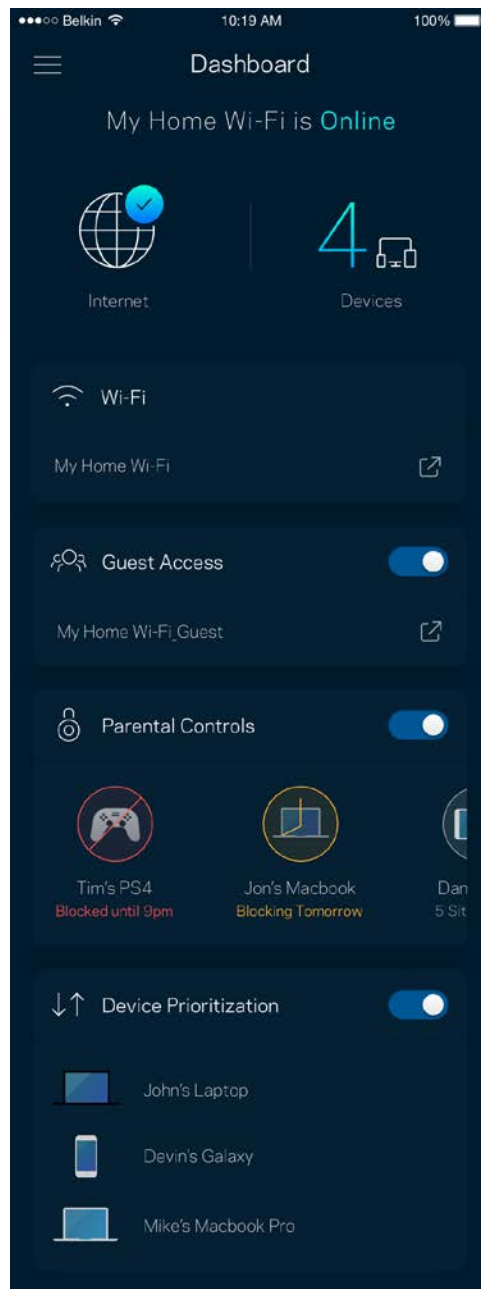
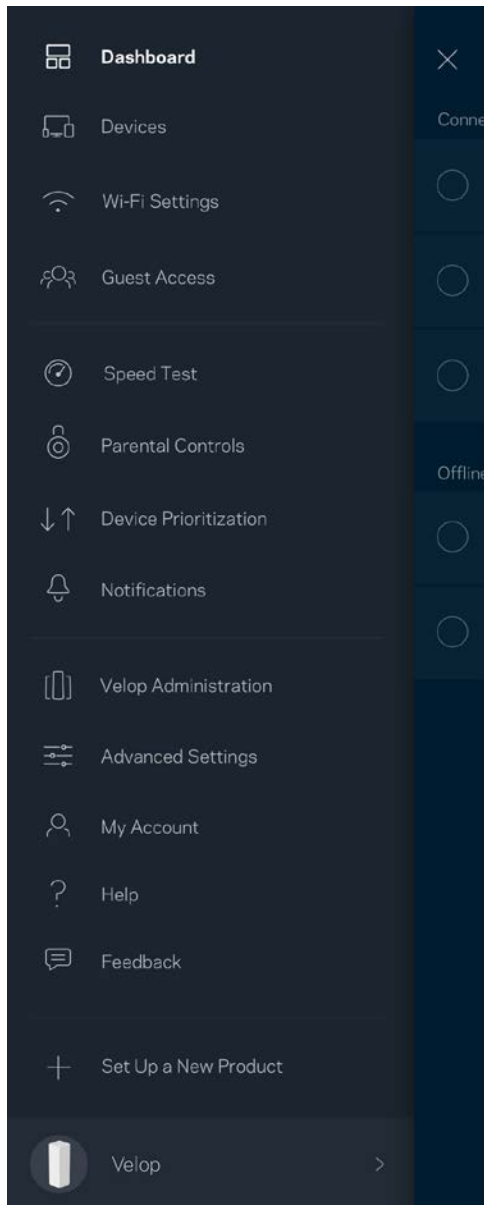

อุปกรณ์

ดูและเปลี่ยนแปลงรายละเอียดสำหรับอุปกรณ์ทุกเครื่องที่เชื่อมต่ออยู่กับ Wi-Fi ของคุณ
คุณสามารถดูอุปกรณ์บนเครือข่ายหลักและเครือข่ายแอดเดสส์ Guest ของคุณ หรือแสดงข้อมูลเกี่ยวกับแต่ละอุปกรณ์ได้

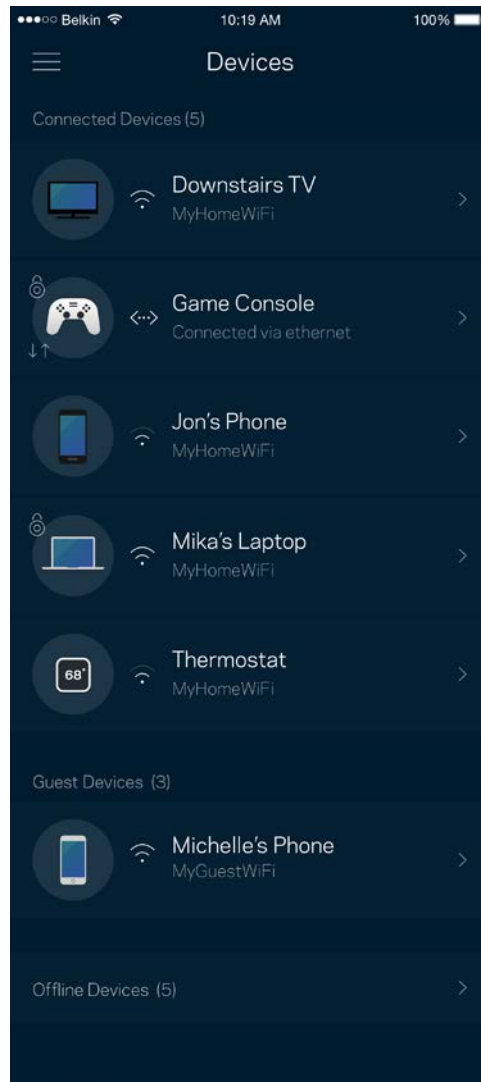
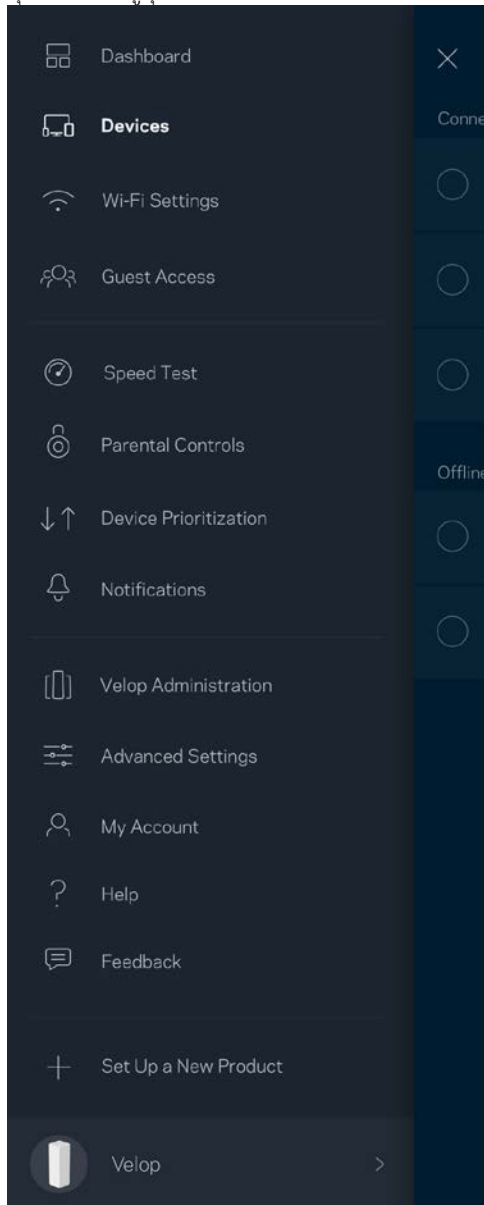

เพื่อดูหรือเปลี่ยนแปลงรายละเอียดอุปกรณ์

จากหน้าจออุปกรณ์ คุณสามารถแก้ไขชื่ออุปกรณ์และเปลี่ยนไอคอนของอุปกรณ์ได้ นอกจากนี้คุณยังสามารถจัดลำดับความสำคัญอุปกรณ์ ตั้งค่าการควบคุมของผู้ปกครองและดูรายละเอียด Wi-Fi ได้อีกด้วย ตะบนอุปกรณ์ใดๆ เพื่อดูรายละเอียด

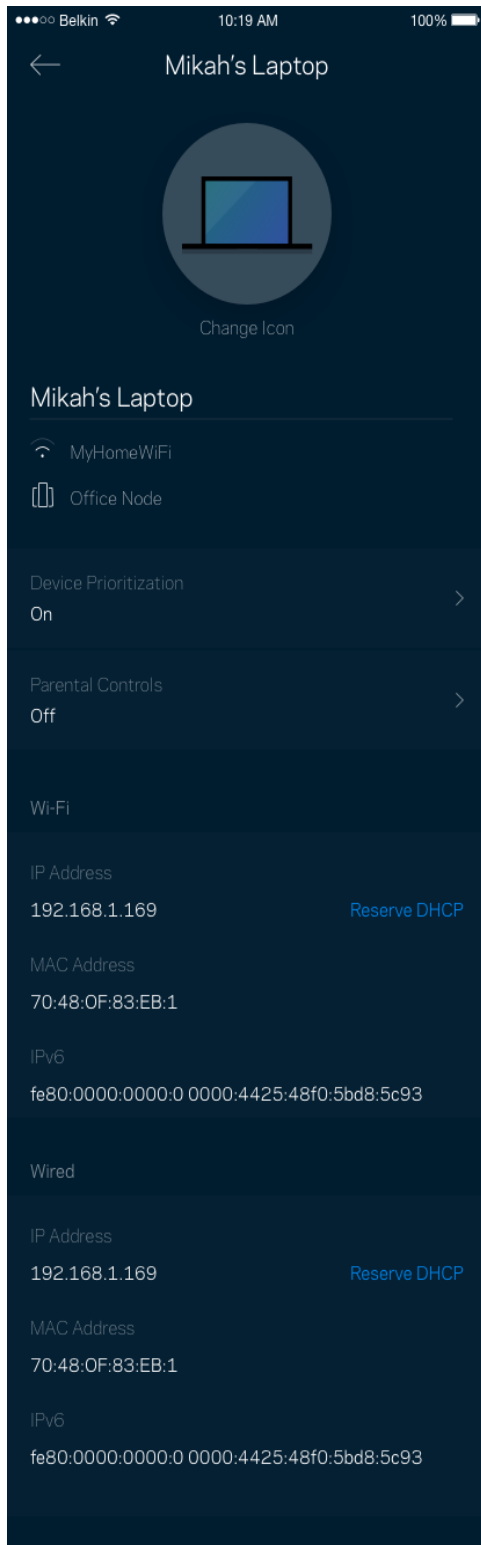

การตั้งค่า Wi-Fi

ดูหรือเปลี่ยนแปลงชื่อและรหัสผ่าน Wi-Fi ของคุณและเชื่อมต่ออุปกรณ์โดยใช้ Wi-Fi Protected Setup™

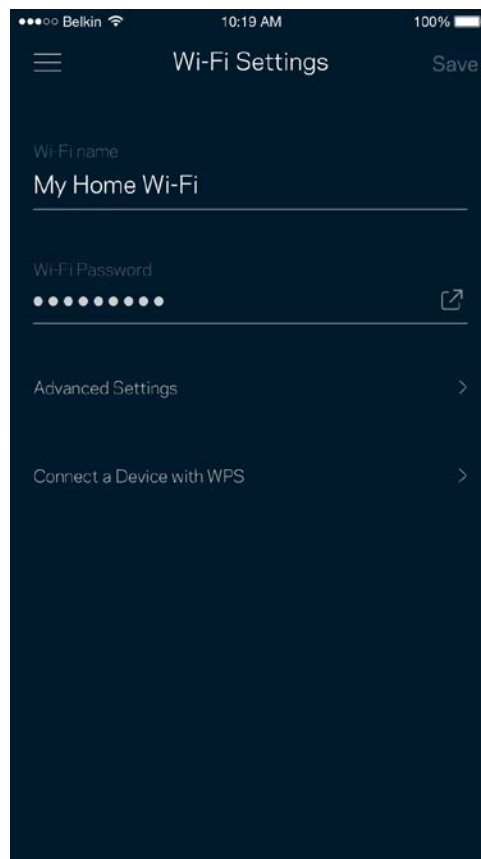
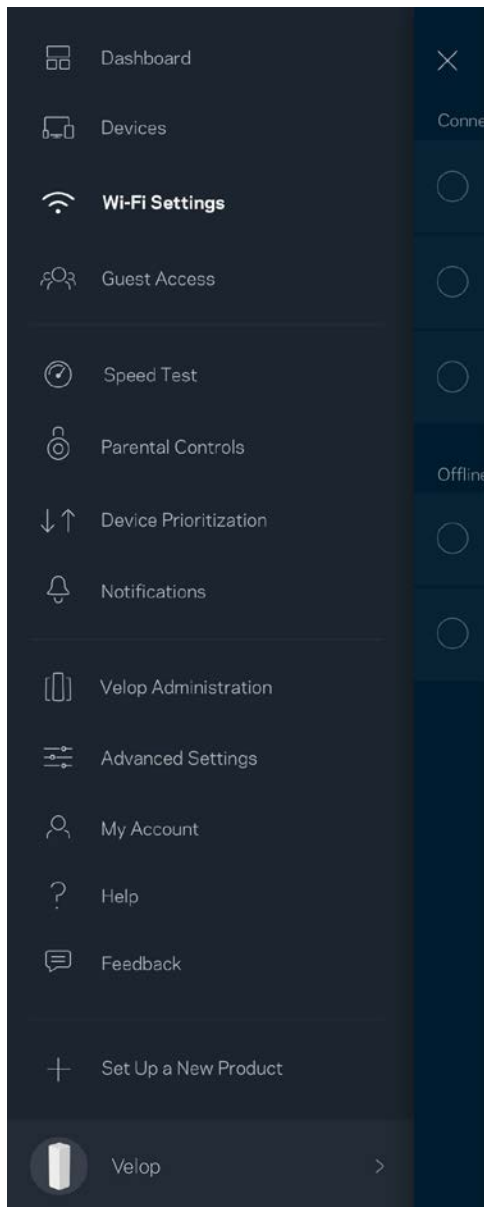

การตั้งค่าขั้นสูง

ผู้ใช้ขั้นสูงสามารถเปลี่ยนแปลงประเภทการรักษาความปลอดภัยตามค่าดีฟอลต์และโหมด Wi-Fi ได้ อย่าเปลี่ยนแปลงข้อมูลเหล่านี้ นอกเสียจากว่าคุณจะมีประสบการณ์เกี่ยวกับเครือข่าย Wi-Fi มากพอ ตัวหาช่องสัญญาณจะค้นหาช่องสัญญาณ Wi-Fi ที่เปิดมากที่สุดในพื้นที่ของคุณ เพื่อให้แน่ใจว่าคุณได้รับประสิทธิภาพการทำงานสูงสุดจากระบบ Velop ของคุณ หากคุณมีโหนดมากกว่าหนึ่งตัวในระบบ Velop ของคุณ ตัวหาช่องสัญญาณจะค้นหาช่องสัญญาณที่แรงที่สุดสำหรับโหนดแต่ละตัว

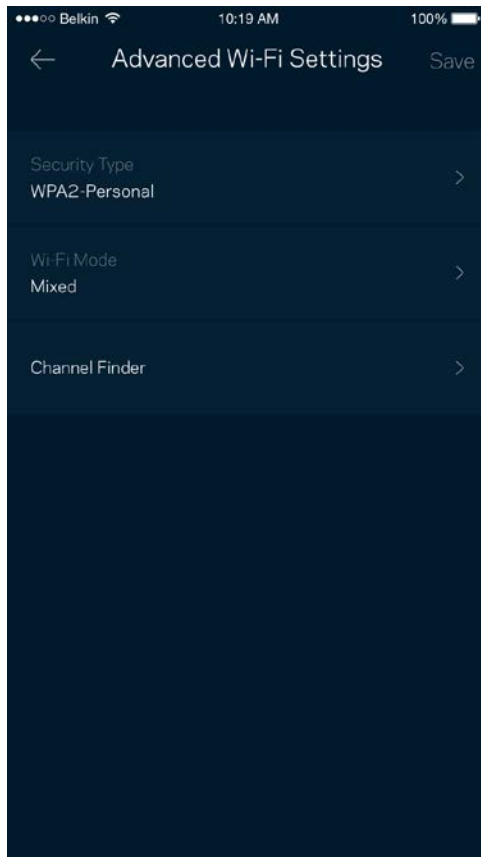

เชื่อมต่ออุปกรณ์ด้วย WPS

Wi-Fi Protected Setup ช่วยให้คุณสามารถเชื่อมต่ออุปกรณ์ไร้สายของคุณเข้ากับ Wi-Fi ของคุณได้อย่างง่ายดายโดยไม่ต้องป้อนค่าการรักษาความปลอดภัยด้วยตนเอง

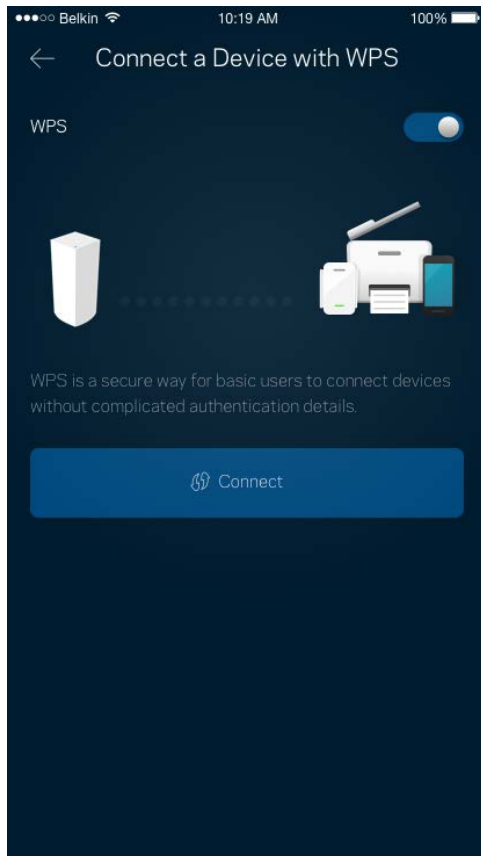

การเข้าถึงของแอดเคาท์ Guest

ใช้การเข้าถึงของแอดเคาท์ Guest ของคุณในการอนุญาตให้ผู้ใช้ภายนอกออนไลน์โดยจำกัดการเข้าถึงทรัพยากรอื่นๆ ที่เชื่อมต่ออยู่กับ Wi-Fi ของคุณ ส่งรหัสผ่านทางข้อความหรืออีเมล

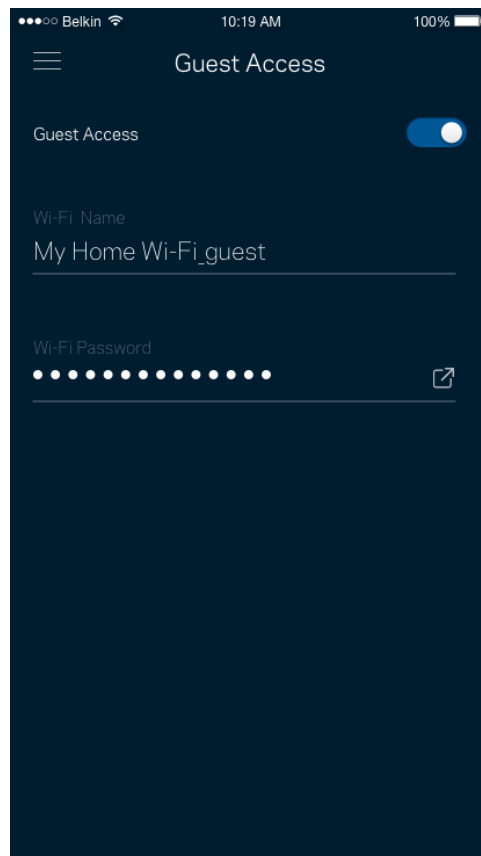
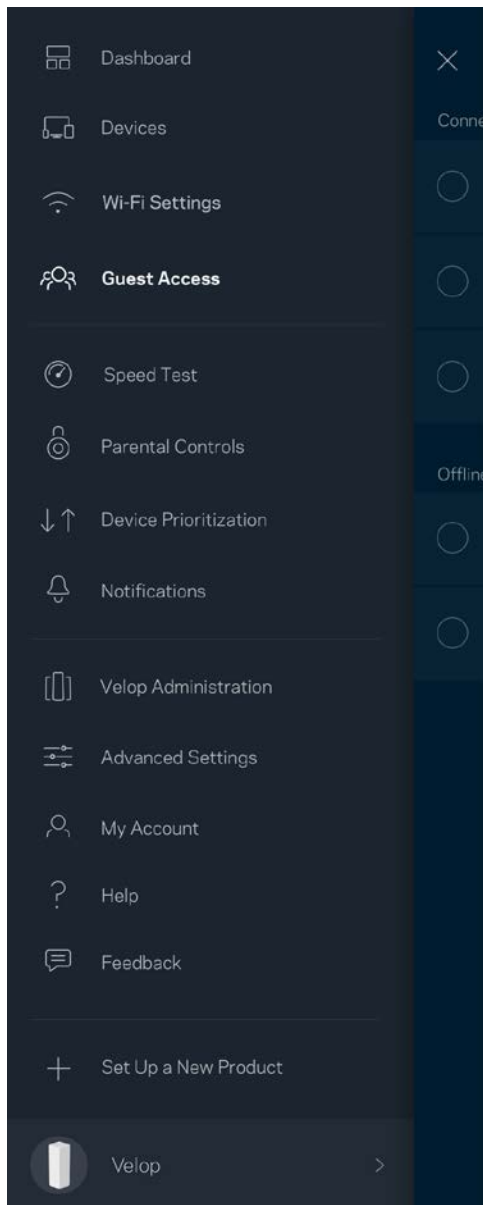

การทดสอบความเร็ว

รันการทดสอบความเร็วเพื่อให้แน่ใจว่าคุณได้รับความเร็วที่คุ้มค่าเงินของคุณ นอกจากนี้การทดสอบความเร็วยังช่วยในการจัดลำดับความสำคัญอุปกรณ์ เพราะผลที่ได้รับจะเป็นตัวระบุว่า Wi-Fi ได้รับการจัดสรรอย่างไรระหว่างอุปกรณ์ที่ได้รับการจัดลำดับความสำคัญ

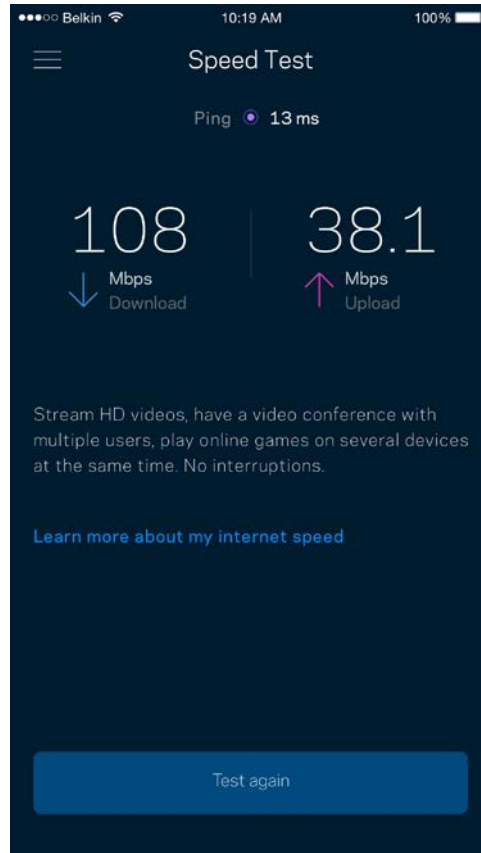
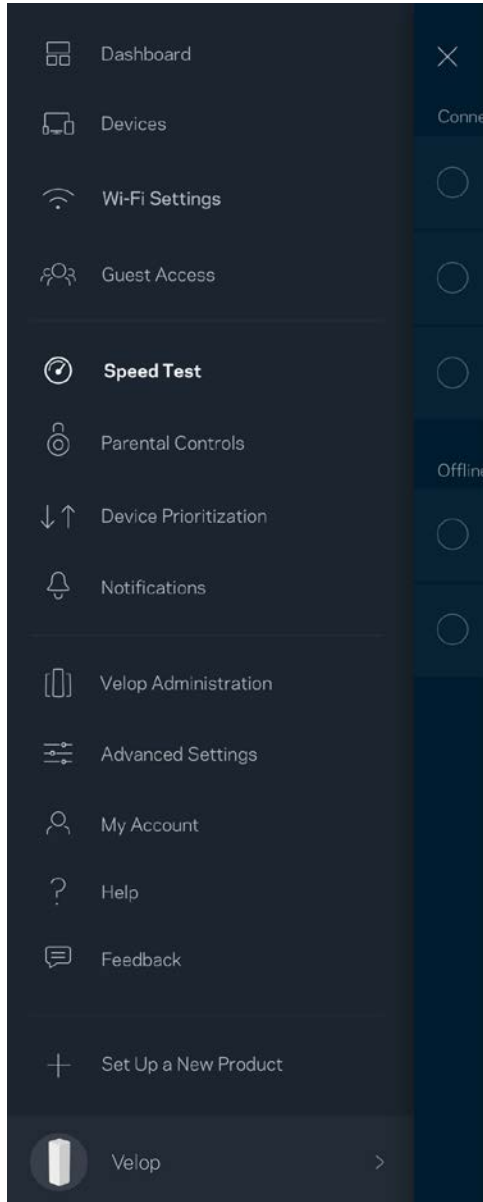

- ความเร็วการดาวน์โหลดคืออัตราที่เนื้อหาอินเทอร์เน็ตถูกถ่ายโอนไปยังระบบ Velop ของคุณ
- ความเร็วการอัปโหลดคืออัตราที่คุณสามารถอัปโหลดเนื้อหาขึ้นอินเทอร์เน็ตได้

หมายเหตุ—ความเร็วในการเชื่อมต่ออินเทอร์เน็ตจะถูกกำหนดโดยปัจจัยต่างๆ ซึ่งรวมถึงประเภทแอดเคาท์ ISP การรับส่งข้อมูลทางอินเทอร์เน็ตในห้องกินและทั่วโลก และจำนวนอุปกรณ์ในบ้านของคุณที่ใช้การเชื่อมต่ออินเทอร์เน็ตร่วมกัน

การควบคุมของผู้ปกครอง

การควบคุมของผู้ปกครองช่วยให้คุณควบคุมเวลาที่บุตรหลานของคุณออนไลน์และสิ่งที่คุณทำออนไลน์ได้ บล็อกอินเทอร์เน็ตบนอุปกรณ์ที่เฉพาะเจาะจง หรือบล็อกเว็บไซต์ที่เฉพาะเจาะจง

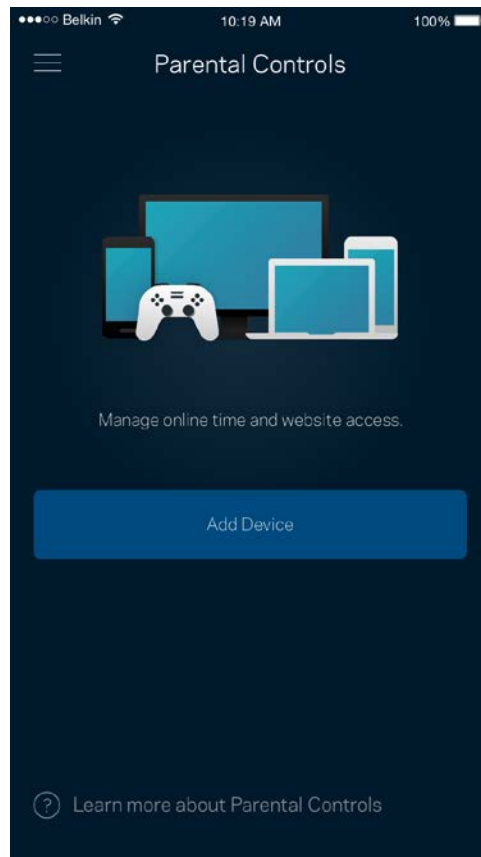
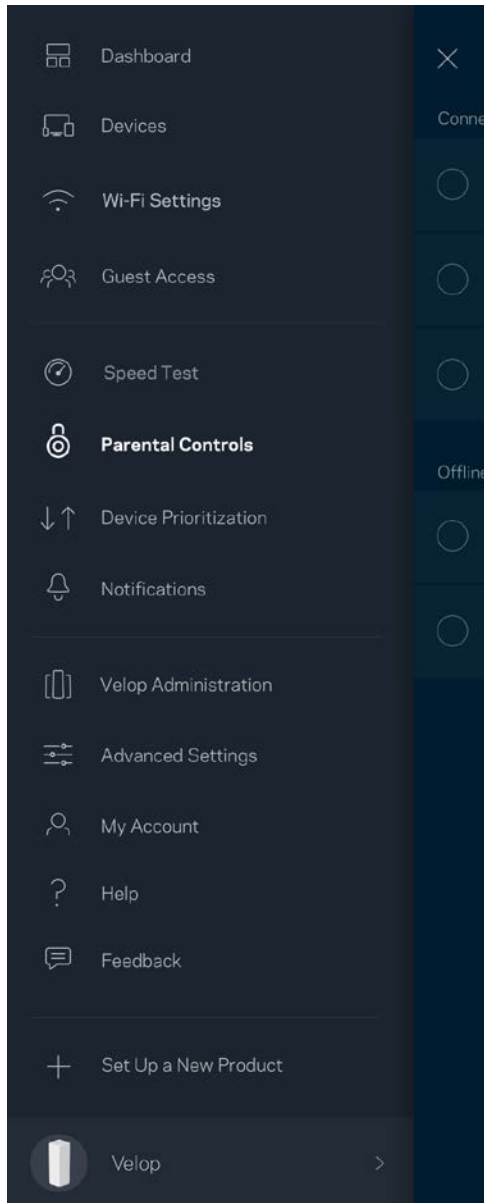

การจัดลำดับความสำคัญอุปกรณ์

เลือกอุปกรณ์ได้มากถึงสามเครื่องที่จะได้รับสิทธิ์พิเศษในการทำงานการเชื่อมต่ออินเทอร์เน็ตของคุณ อุปกรณ์เหล่านั้น – แบบใช้สาย และ/หรือ ไร้สาย – จะมีการเข้าถึงที่ดีที่สุดเสมอเมื่อเชื่อมต่อ Velop

ดำเนินการทดสอบความเร็วเพื่อกำหนดวิธีการในการแจกจ่ายสัญญาณ Wi-Fi ให้กับอุปกรณ์ที่จัดลำดับความสำคัญ อุปกรณ์อื่นๆ จะแบ่งปันความสามารถส่วนที่เหลือ อุปกรณ์ที่ได้รับการจัดลำดับความสำคัญจะปรากฏขึ้นบนแดชบอร์ด

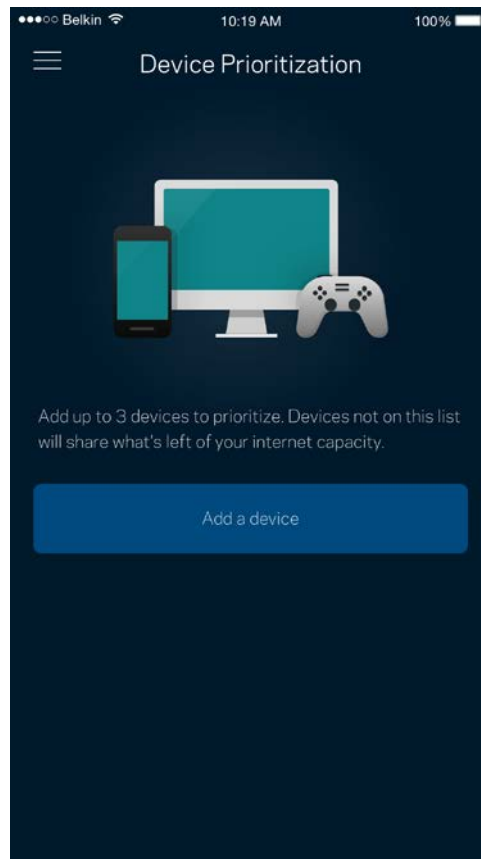
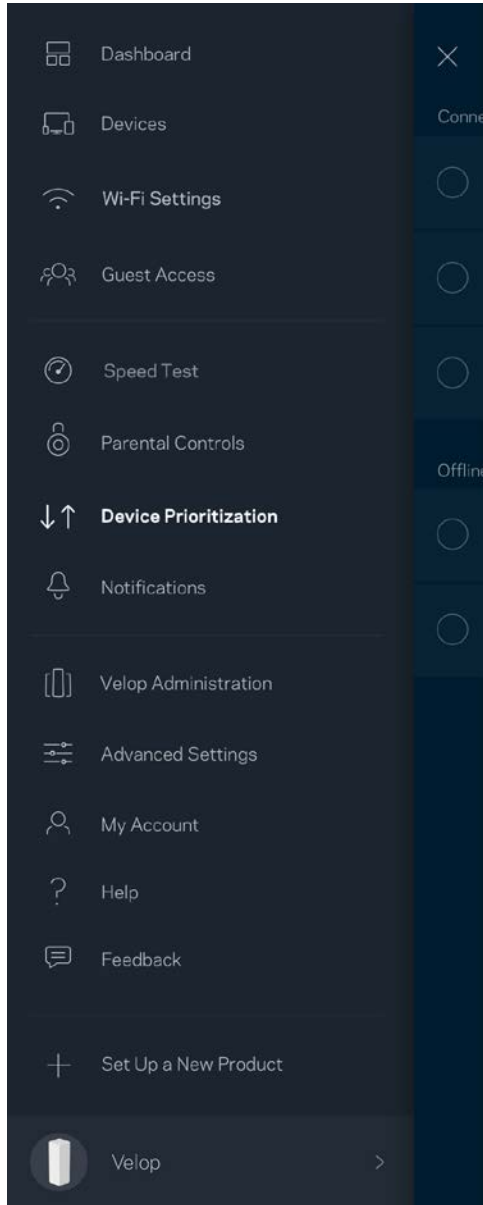

การแจ้งเตือน

Velop สามารถแจ้งเตือนคุณได้เมื่อโหนดในระบบของคุณออฟไลน์ นอกจากนี้คุณยังสามารถขอ Velop ให้แจ้งเตือนคุณเมื่อมีโหนดเชื่อมต่อกับโหนดอื่นผ่านสายเคเบิลอีเธอร์เน็ตและพร้อมสำหรับการตั้งค่า คุณต้องเปิดการแจ้งเตือนในการตั้งค่าอุปกรณ์มือถือของคุณเพื่อให้ Velop สามารถแจ้งเตือนคุณได้

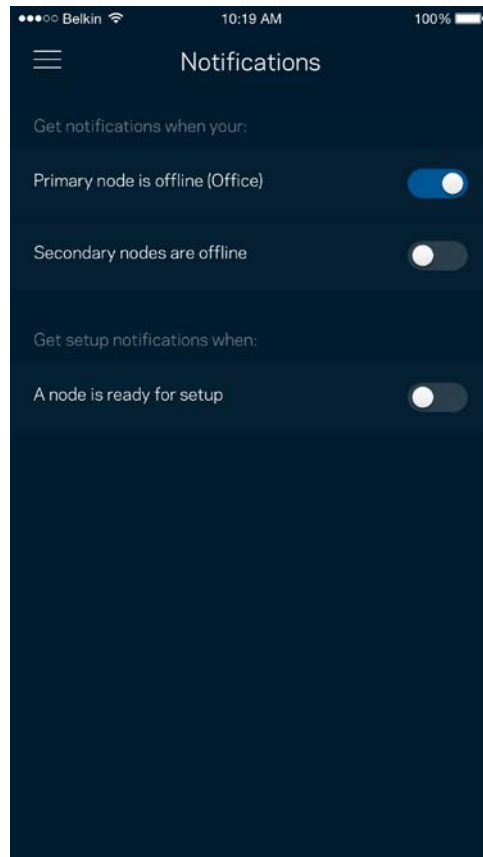
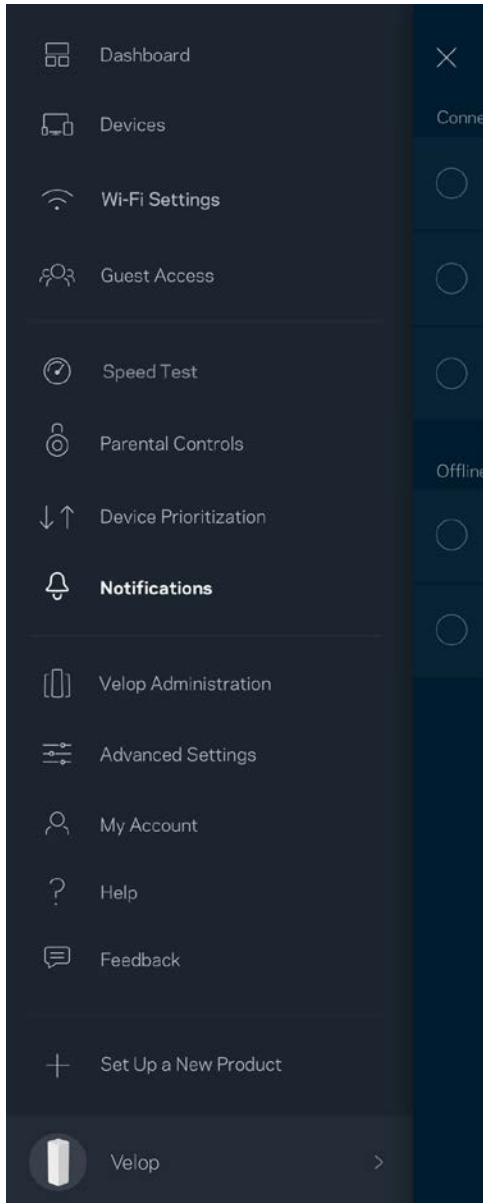

การดูแลระบบ Velop

ใช้หน้าจอการดูแลระบบ Velop เพื่อเปลี่ยนรหัสผ่านผู้ดูแลระบบและคำใบ้ และตรวจสอบชื่อผู้ใช้ต่างๆ (หมายเลขรุ่น, หมายเลขซีเรียลและรายละเอียด IP) สำหรับโหนดทุกตัวในเครือข่าย Wi-Fi ของคุณ

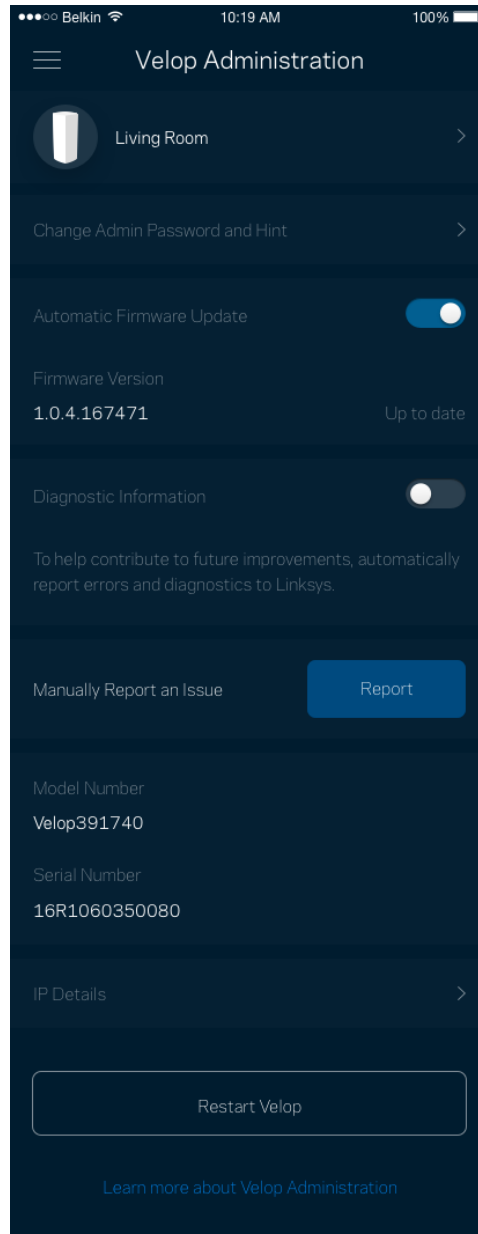
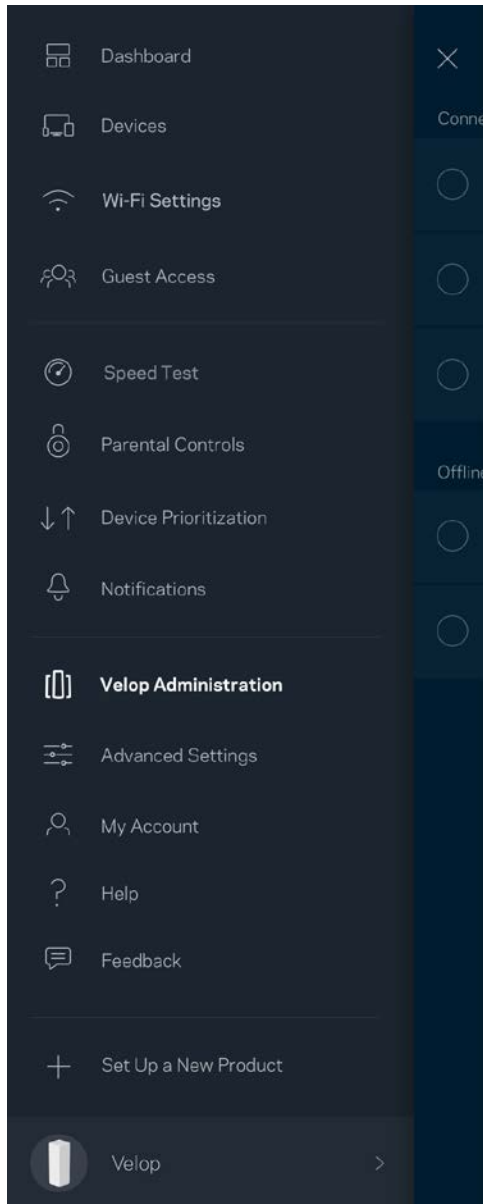

เลือกรับการรายงานการล่มไปยัง Linksys โดยอัตโนมัติและมีส่วนร่วมในการปรับปรุงประสบการณ์ Wi-Fi นอกจากนี้คุณยังสามารถรายงานปัญหาที่เฉพาะเจาะจงแก่ Linksys ได้ด้วยตนเองด้วย

ข้อมูลดังต่อไปนี้จะถูกส่งพร้อมกับคำอธิบายปัญหาของคุณ:

<ul style="list-style-type: none"> เวอร์ชันแอป 	<ul style="list-style-type: none"> ประเภทล็อกอิน (<i>Cloud</i>: แสดงอีเมลแอตเดรสที่เกี่ยวข้อง, ในเครื่อง: แสดง "ผู้ดูแลระบบ Velop")
<ul style="list-style-type: none"> รุ่นอุปกรณ์ 	<ul style="list-style-type: none"> ประเภทการเชื่อมต่อ WAN (แสดง <i>Wi-Fi</i> หรือ <i>อีเธอร์เน็ต</i>)
<ul style="list-style-type: none"> รุ่นระบบปฏิบัติการของอุปกรณ์ 	<ul style="list-style-type: none"> เวลา: วันที่ (<i>เดือน/วัน/ปี</i>, เวลา, โซนเวลา)

การตั้งค่าขั้นสูง

การตั้งค่าอินเทอร์เน็ต

คุณสามารถเลือกวิธีการที่ระบบ Velop ของคุณเชื่อมต่อกับอินเทอร์เน็ตได้ ค่าดีฟอลต์คือ Automatic Configuration (การตั้งค่าอัตโนมัติ) - DHCP ประเภทการเชื่อมต่ออื่นๆ ขึ้นอยู่กับผู้ให้บริการอินเทอร์เน็ตของคุณหรือวิธีการที่คุณวางแผนใช้งานระบบ Velop ของคุณ ผู้ใช้ขั้นสูงสามารถใช้ Additional Settings (การตั้งค่าเพิ่มเติม) ในการโคลนแอดเดรส MAC และตั้งค่า MTU (หน่วยการส่งสูงสุดในแต่ละครั้ง)

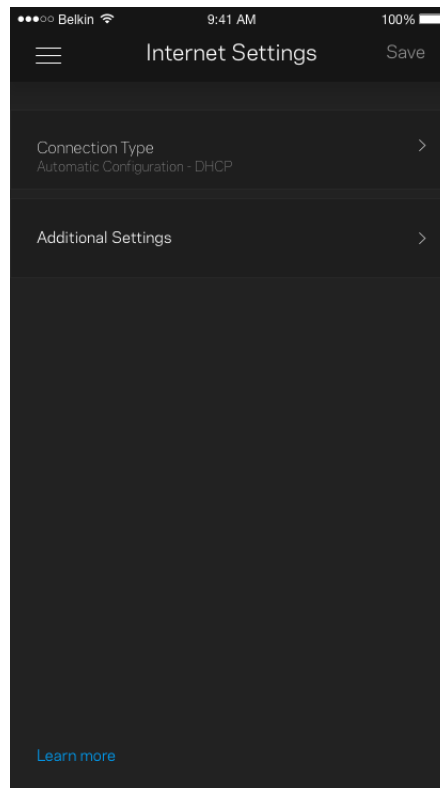
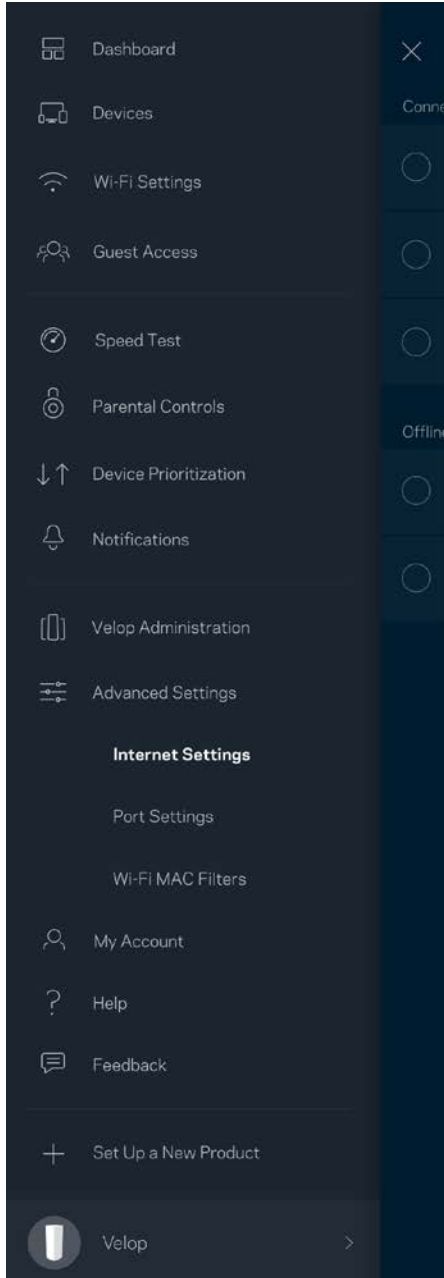

การตั้งค่าพอร์ต

การส่งต่อพอร์ต—สำหรับพอร์ตเดียว หลายพอร์ต หรือช่วงของพอร์ต—
ส่งการรับส่งข้อมูลเข้าบนพอร์ตที่เฉพาะเจาะจงไปยังอุปกรณ์ที่เฉพาะเจาะจงบนพอร์ตหรือ Wi-Fi ของคุณ
ในการทริกเกอร์ช่วงของพอร์ต Velop จะดูข้อมูลขาออกสำหรับหมายเลขพอร์ตเฉพาะ Velop จัดจำ IP
แอดเดรสของอุปกรณ์ที่ต้องใช้ข้อมูลดังกล่าว เพื่อที่เมื่อข้อมูลที่ร้องขอย้อนกลับมา
ข้อมูลดังกล่าวจะถูกกำหนดเส้นทางกลับไปยังอุปกรณ์เครื่องที่เหมาะสม

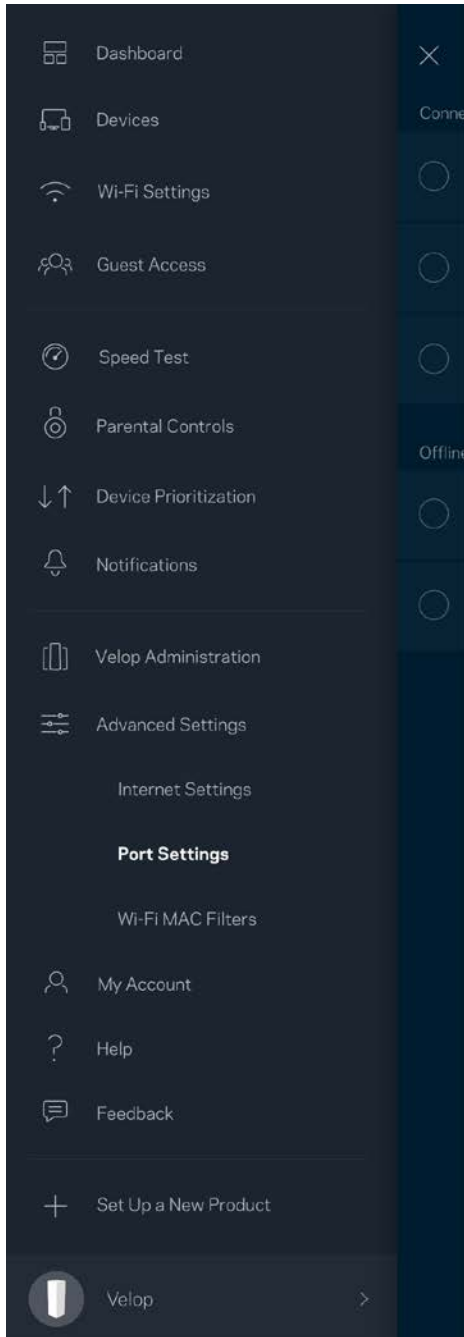

ตัวกรอง MAC ของ Wi-Fi

อุปกรณ์เครือข่ายทุกเครื่องมีแอดเดรส MAC (Media Access Control) 12 หลักที่ไม่ซ้ำกัน คุณสามารถสร้างรายการแอดเดรส MAC จากนั้นก็อนุญาตหรือปฏิเสธอุปกรณ์เหล่านั้นบน Wi-Fi ของคุณได้

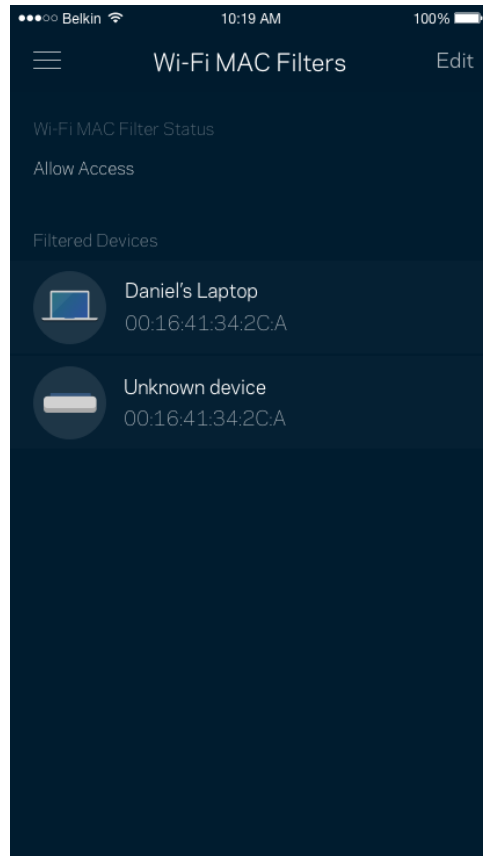
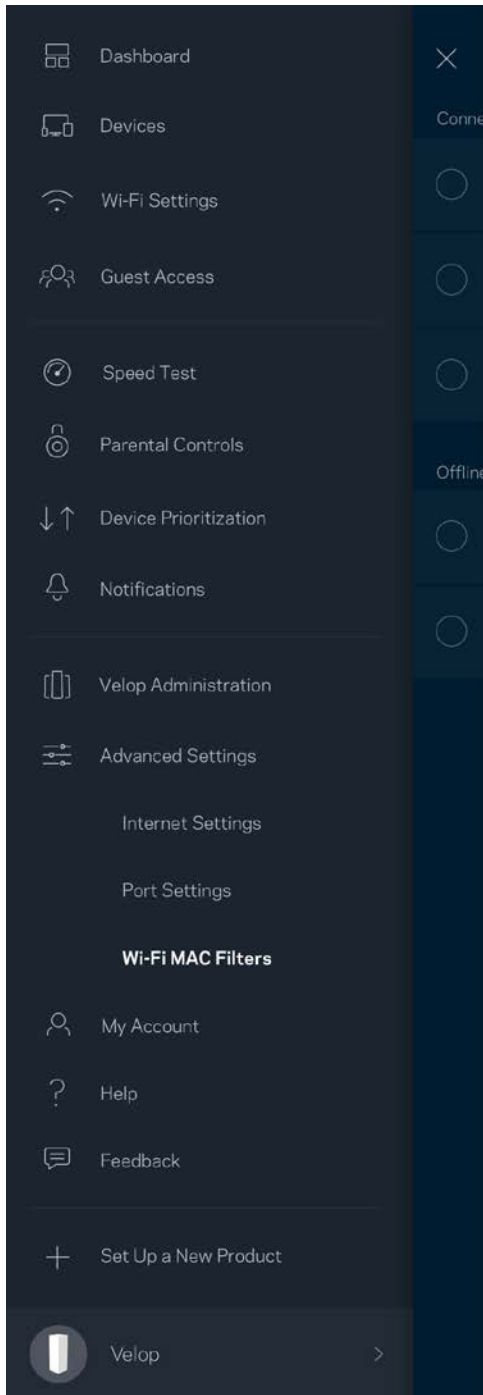

แอคเคาท์ส่วนตัว

เปลี่ยนรหัสผ่านแอคเคาท์ Linksys ของคุณแล้วเลือกรับข่าวสารและข้อเสนอล่าสุดจาก Linksys

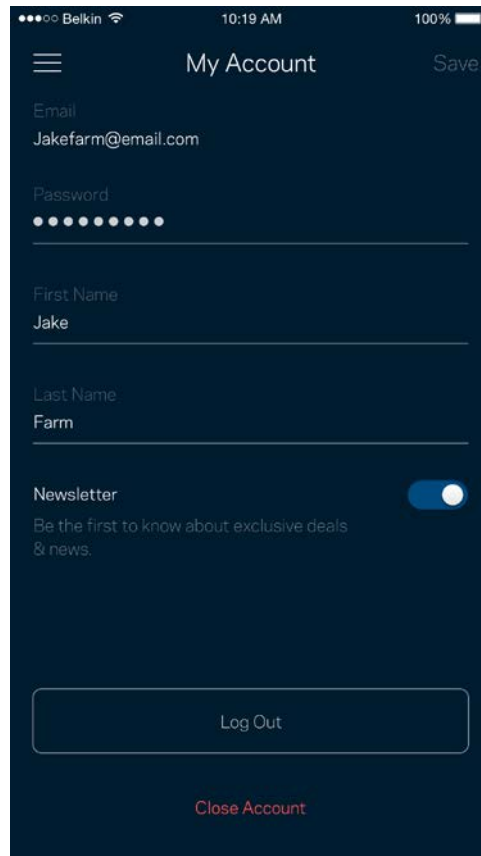
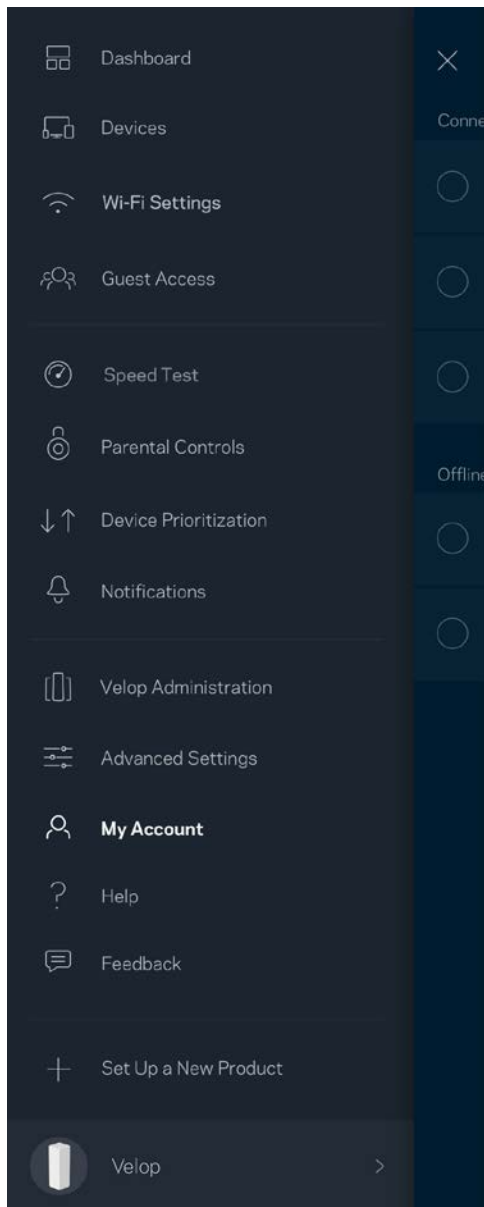

วิธีใช้

มีปัญหาเกี่ยวกับแอปนี้หรือ ต้องการข้อมูลเพิ่มเติมอีกเล็กน้อยเกี่ยวกับคุณสมบัติบางอย่างหรือ ตะ วิธีใช้ เพื่อดูคำอธิบาย

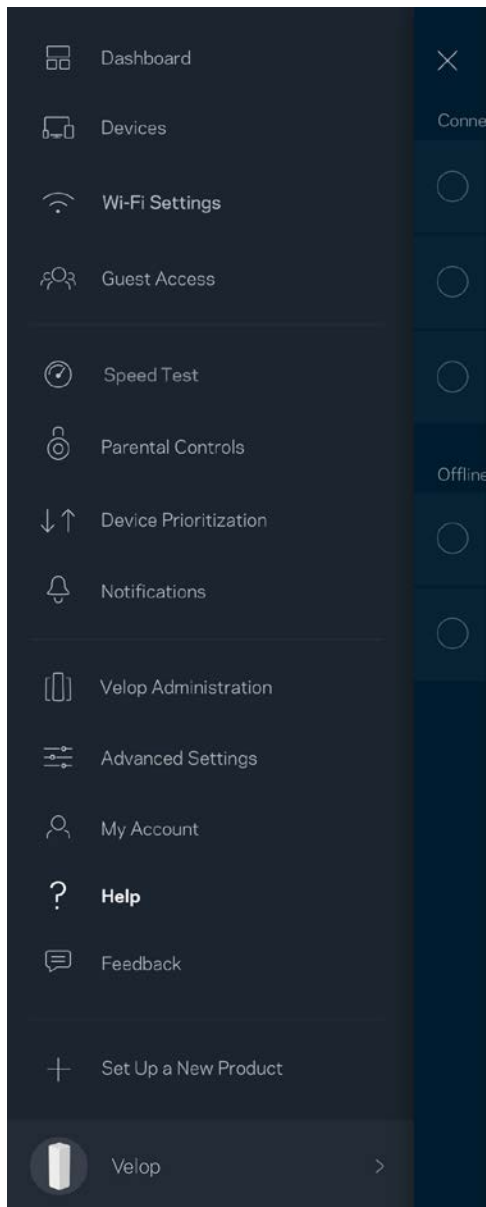

คำติชม

โอกาสที่คุณจะบอกความคิดเห็นของคุณให้เราทราบมาถึงแล้ว ให้คะแนนแอปที่ App Store ของคุณ ส่งคำแนะนำหรือรายงานปัญหาที่ทำให้คุณพลาดประสบการณ์อันยอดเยี่ยม

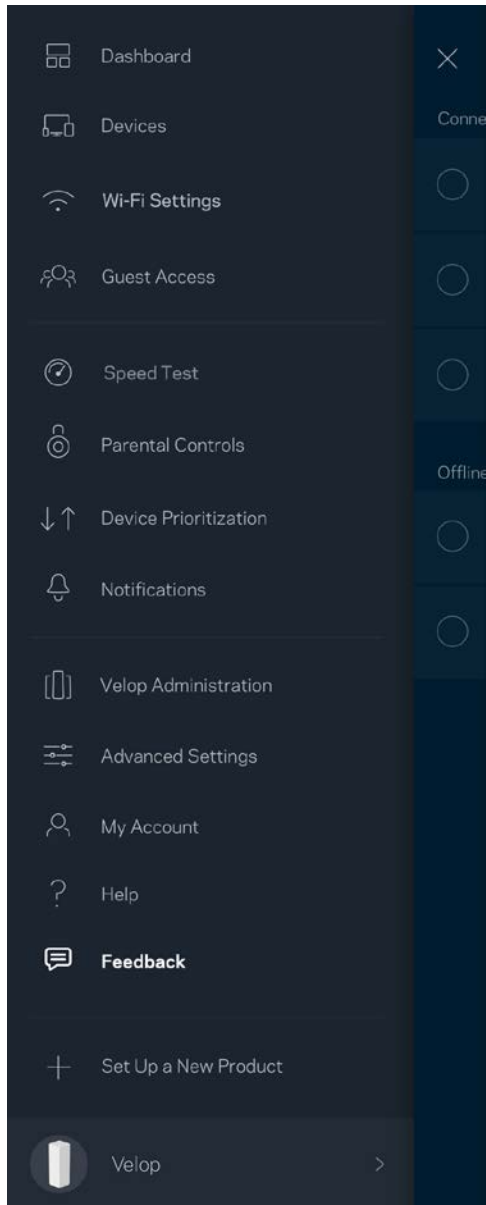

เชื่อมต่อกับ Velop โดยตรง

หากคุณไม่เชื่อมต่อกับอินเทอร์เน็ต คุณยังสามารถเข้าถึงระบบ Velop ของคุณได้ เชื่อมต่อกับชื่อ Wi-Fi ของคุณ เปิดแอป Linksys แล้วแตะ ล็อกอินด้วยรหัสผ่านผู้ดูแลระบบ ทางด้านล่างของหน้าจอ คุณจะไม่สามารถเข้าถึงแอคเคาท์ Linksys Wi-Fi ได้เมื่อไม่ออนไลน์

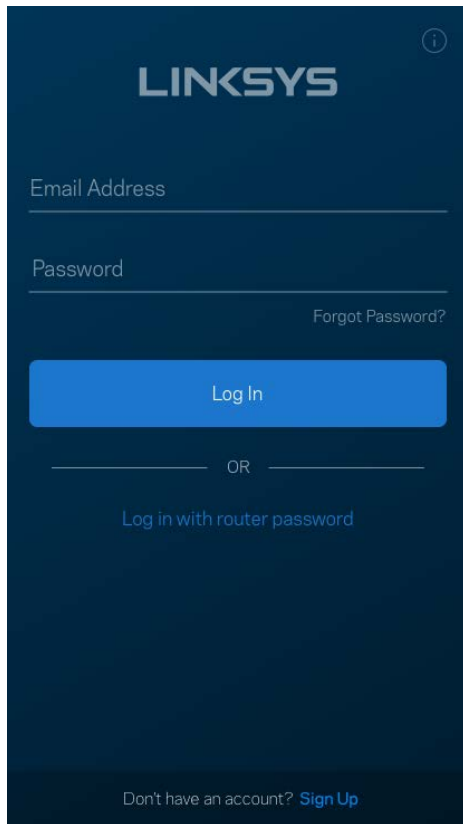

The image shows the Linksys login interface. At the top, the Linksys logo is displayed in white on a dark blue background. Below the logo, there are two input fields: "Email Address" and "Password". A "Forgot Password?" link is located to the right of the password field. A prominent blue "Log In" button is centered below the fields. Below the button, the text "OR" is centered, followed by the option "Log in with router password". At the bottom of the screen, there is a link that says "Don't have an account? Sign Up".

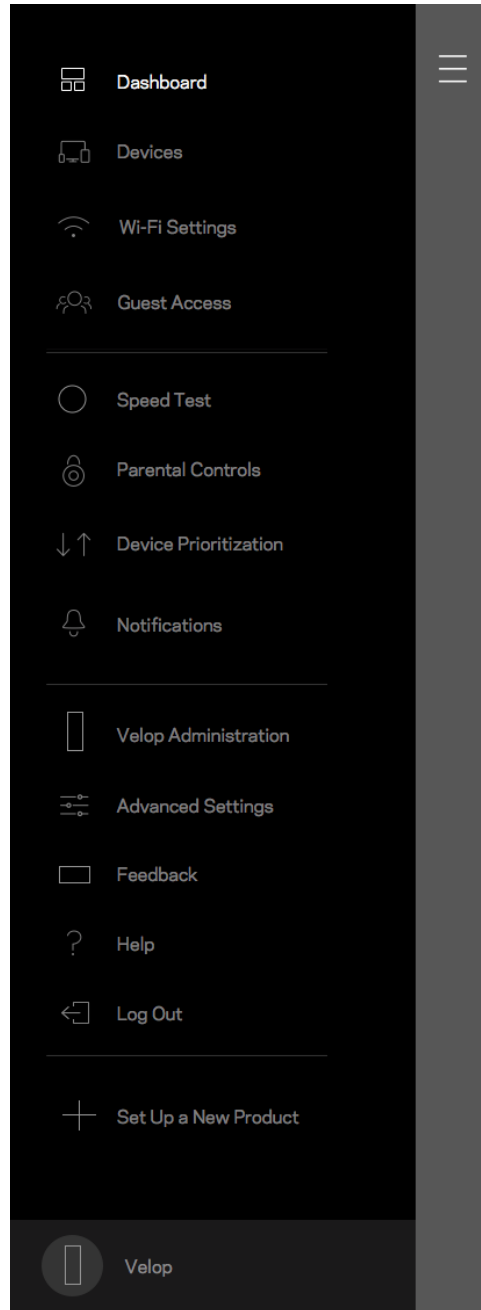

รหัสผ่านผู้ดูแลระบบ Velop

เราได้สร้างรหัสผ่านผู้ดูแลระบบ Velop ที่ปลอดภัยระหว่างการตั้งค่า เพื่อเปลี่ยนรหัสผ่านดังกล่าว ให้แตะที่ ผู้ดูแลระบบ Velop และเปลี่ยนรหัสผ่านผู้ดูแลระบบและคำใบ้

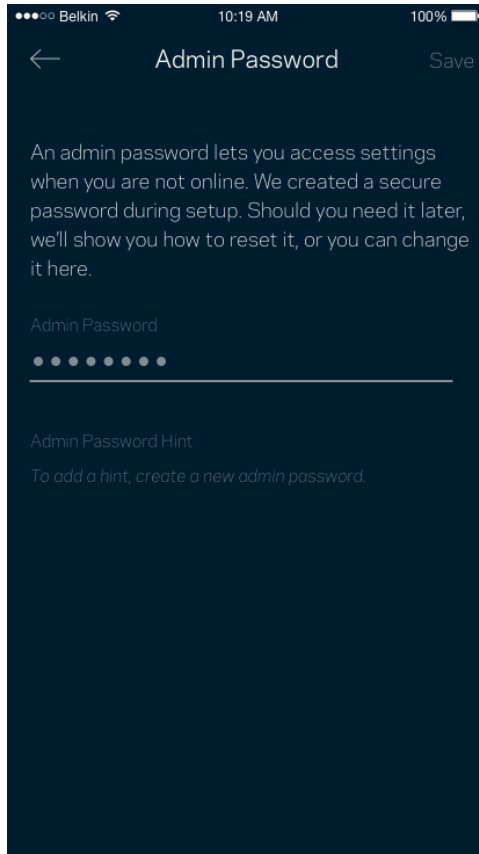

เพื่อรักษาความปลอดภัยระบบ Velop ของคุณ เราจะส่งอีเมลถึงคุณหากมีใครเปลี่ยนรหัสผ่านผู้ดูแลระบบ

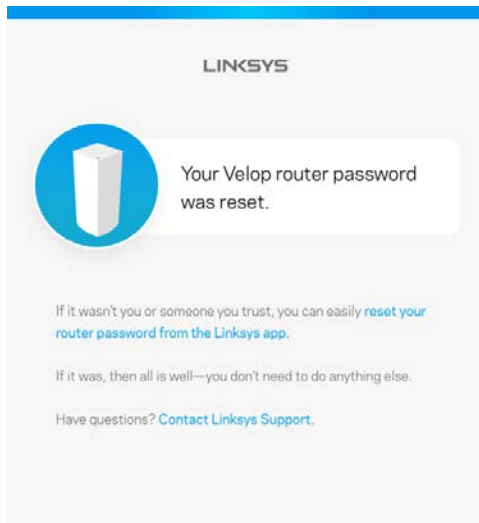

วิธีการเรียกคืนค่าดีฟอลต์จากโรงงาน

คุณไม่ควรมีความจำเป็นต้องรีเซ็ต Velop ของคุณเป็นการตั้งค่าจากโรงงาน ซึ่งเป็นกระบวนการที่ยุ่งยากเป็นอย่างมาก การรีเซ็ตให้เป็นการตั้งค่าจากโรงงานจะคืนค่าระบบ Velop ของคุณให้กลับเป็นค่าเริ่มต้นเมื่อคุณแกะกล่องครั้งแรก ซึ่งทำให้คุณต้องผ่านกระบวนการตั้งค่าทั้งหมดใหม่อีกครั้ง การตั้งค่าทั้งหมดที่คุณได้กำหนดเองในการตั้งค่าและหลังจากนั้นหลายๆ ค่าจะถูกลบออก เช่น ชื่อ Wi-Fi รหัสผ่าน ประเภทการรักษาความปลอดภัย อุปกรณ์ไร้สายทั้งหมดจะยกเลิกการเชื่อมต่อจาก Wi-Fi ของคุณ

เพื่อรีเซ็ต Velop:

- หากโหนดของคุณเชื่อมต่อกับสายไฟและเปิดเครื่องอยู่ ให้กดปุ่มรีเซ็ตที่ด้านล่างข้างเอาไว้ ไฟที่ด้านบนของโหนดจะเปลี่ยนเป็นสีแดงและค่อยๆ ดับลงเป็นจังหวะ อย่าปล่อยปุ่มจนกว่าไฟจะดับและเปลี่ยนเป็นสีแดงสด

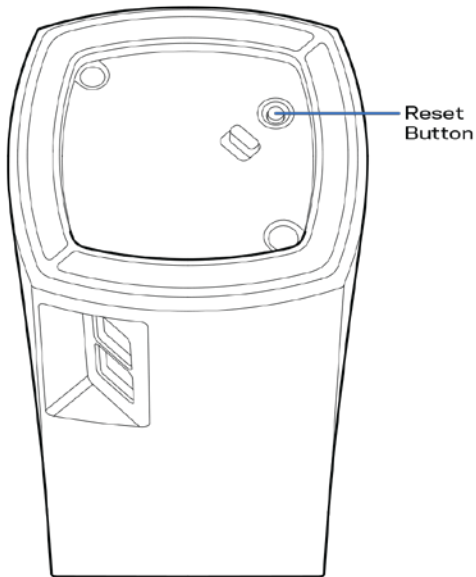

หมายเหตุ—ถ้าคุณมีโหนดมากกว่าหนึ่งตัวในระบบ Velop ของคุณ คุณอาจจำเป็นต้องรีเซ็ตโหนดเหล่านั้นทั้งหมดไปเป็นการตั้งค่าดีฟอลต์จากโรงงาน ซึ่งสามารถทำได้โดยการรีเซ็ตโหนดหลัก ส่วนโหนดอื่นๆ จะรีเซ็ตเองโดยอัตโนมัติ

คุณสมบัติเฉพาะ

Linksys Velop

ชื่อรุ่น	Velop
หมายเลขรุ่น	WHW01/VLP01
ความเร็วพอร์ตสวิตช์	10/100/1000 Mbps
คลื่นวิทยุความถี่	2.4 GHz และ 5 GHz
จำนวนของเสาอากาศ	3
พอร์ต	จ่ายไฟ, อีเทอร์เน็ต
ปุ่ม	เปิด/ปิด, รีเซ็ต
ไฟ LED	ไฟหนึ่งดวงแต่ เปลี่ยนสีได้หลายสีสำหรับบอกการเปิด/ปิดและสถานะ
คุณสมบัติในการรักษาความปลอดภัย	WPA2-Personal
จำนวนบิตของสปีการักษาความปลอดภัย	เข้ารหัสข้อมูลที่ระดับสูงถึง 128 บิต

คุณสมบัติภายนอก

ขนาด	3.1" x 3.1" x 5.5" (78.74 มม. x 78.74 มม. x 139.7 มม.)
น้ำหนักเครื่อง	0.71 ปอนด์ (320 ก.)
ไฟแสดงสถานะ	12V, 1A
การรับรองมาตรฐาน	FCC, IC, CE, Wi-Fi (IEEE 802.11a/b/g/n/ac)
อุณหภูมิที่เหมาะสมในการใช้งาน	32° ถึง 104° F (0 ถึง 40° C)
อุณหภูมิที่เหมาะสมในการจัดเก็บ	-4° ถึง 140° F (-20 ถึง 60° C)
ความชื้นที่เหมาะสมในการใช้งาน	ความชื้นสัมพัทธ์ 10% ถึง 80% ,ไม่มีการควบแน่น
ความชื้นที่เหมาะสมในการจัดเก็บ	5% ถึง 90% ไม่มีการควบแน่น

หมายเหตุ:

สำหรับข้อบังคับ การรับประกัน และข้อมูลความปลอดภัย โปรดไปที่ Linksys.com/support/Velop

คุณสมบัติเฉพาะอาจเปลี่ยนแปลงได้โดยไม่ต้องแจ้งให้ทราบล่วงหน้า

ประสิทธิภาพสูงสุดตามมาตรฐาน IEEE Standard 802.11 ประสิทธิภาพการทำงานจริงอาจแตกต่างกันไป เช่น การรองรับการใช้งานเครือข่ายไร้สาย อัตราการรับส่งข้อมูล ระยะและการครอบคลุมการใช้งานอาจต่ำกว่าที่ระบุไว้ ประสิทธิภาพการทำงานจะขึ้นอยู่กับหลายปัจจัย สภาพแวดล้อมการทำงาน และตัวแปรอื่นๆ รวมถึงระยะห่างจากจุดเชื่อมต่อ ปริมาณการรับส่งข้อมูลเครือข่าย โครงสร้างและส่วนประกอบของอาคาร ระบบปฏิบัติการที่ใช้ การใช้ผลิตภัณฑ์ไร้สายจากผู้ผลิตหลายราย สัญญาณรบกวน และสภาพแวดล้อมอื่นๆ ที่อาจส่งผลกระทบต่อการทำงาน

ไปที่ linksys.com/support/Velop เพื่อรับบริการทางเทคนิคที่รับประกันด้วยรางวัลยอดเยี่ยม

BELKIN, LINKSYS รวมถึงชื่อและโลโก้ของผลิตภัณฑ์ต่างๆ เป็นเครื่องหมายการค้าของบริษัทในเครือ Belkin เครื่องหมายการค้าของบุคคลที่สามที่ระบุไว้เป็นกรรมสิทธิ์ของผู้เป็นเจ้าของแต่ละราย

© 2018 Belkin International, Inc. และ/หรือบริษัทในเครือ สงวนลิขสิทธิ์

LNKPG-00519 Rev A00

LINKSYS®

Kullanıcı
Kılavuzu

Velop

WHW01/VLP01

İçindekiler

Ürüne Genel Bakış	3
Ön/üst	3
Arka	4
Alt	5
Daha fazla yardım bulma	6
Ata	7
İhtiyacınız olanlar	8
Velop Sistem Ayarları	12
Linksys Smart Wi-Fi bulut hesabınızda oturum açma	12
Pano	13
Aygıtlar	14
Cihaz ayrıntılarını görüntülemek veya değiştirmek için	15
Wi-Fi Ayarları	16
Gelişmiş Ayarlar	17
Cihazı WPS ile Bağlama	18
Konuk Erişimi	19
Hız Testi	20
Ebeveyn Denetimleri	21
Aygıt Önceliklendirme	22
Bildirimler	23
Velop Yönetimi	24
Gelişmiş Ayarlar	26
İnternet Ayarları	26
Port Ayarları	27
Hesabım	29
Yardım	30
Geri Bildirim	31
Doğrudan Velop'a Bağlanma	32
Velop yönetici parolası	33
Fabrika varsayılanlarını geri yükleme	34
Spesifikasyonlar	35
Linksys Velop	35
Çevresel	35

Ürüne Genel Bakış

Ön/üst

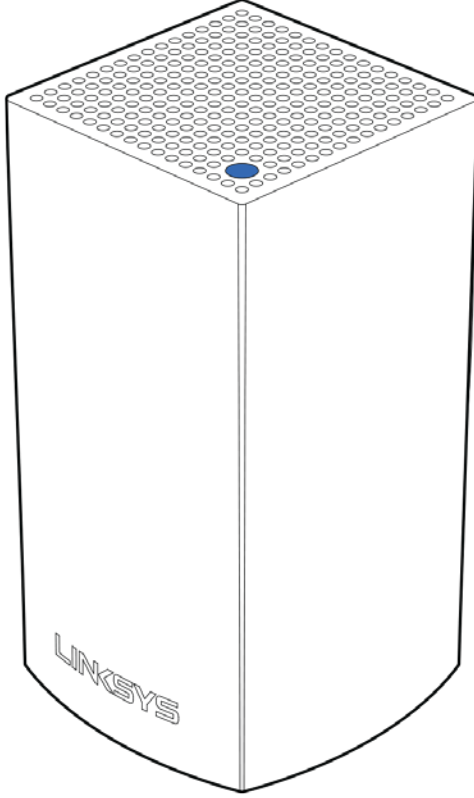

Düğümünüzün üst kısmında bulunan ışık düğümünüzün çalışma durumu hakkında bilgi verir.

İşık açıklaması	Status (Durum)
Yanıp sönen mavi	Düğüm başlatılıyor
Sürekli yanan mavi	Düğüm mükemmel şekilde çalışıyor
Yanıp sönen mor	Düğüm kurulum için telefon ile eşleşir
Sürekli yanan mor	Düğüm kurulum için hazır
Yanıp sönen kırmızı	Düğüm birincil düğüm bağlantısını kaybetti
Sürekli yanan kırmızı	Düğüm internet bağlantısını kaybetti
Sürekli yanan sarı	Düğüm Velop sisteminize bağlı diğer düğümden çok uzakta.

Arka

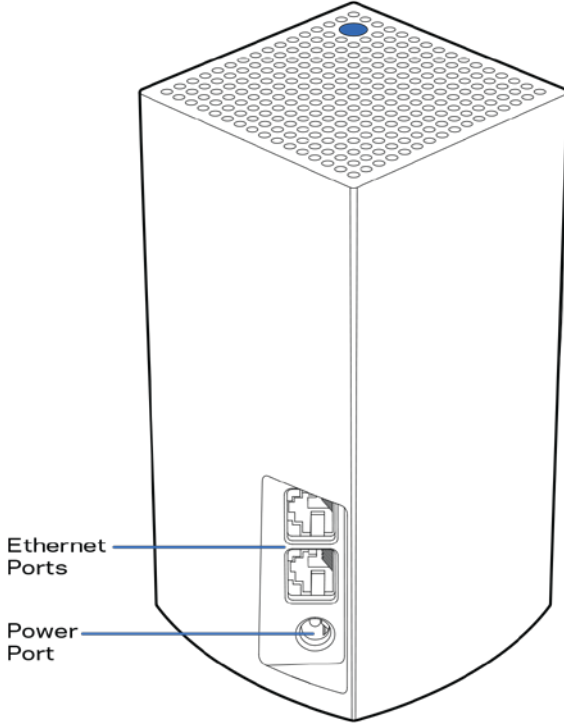

Ethernet portları - Ethernet kablosu ile ağındaki diğer kablolu cihazlara bağlanın. Velop sisteminizdeki bir düğüm, modeminize veya modem yönlendiricinize bağlı olmalıdır. Düğümler, bir modem veya bir istemcinin cihaza bağlı olup olmadığını bilir.

Not: *En iyi performansı almak için Ethernet bağlantı noktasında CAT5e veya daha yüksek dereceli bir kablo kullanın.*

Güç bağlantı noktası: *Birlikte gelen AC güç adaptörünü bu bağlantı noktasına bağlayın.*

Alt

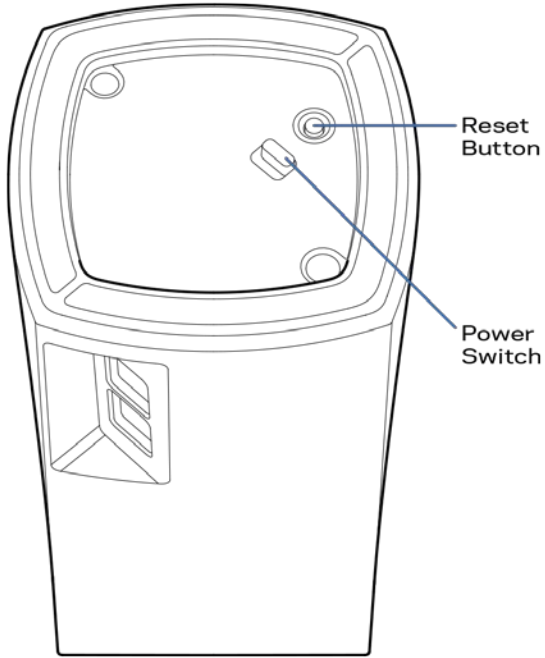

Sıfırla düğmesi: Düğümü fabrika ayarlarına sıfırlamak için düğümün üst kısmındaki ışık kırmızı olup sönükleşene ve parlak bir kırmızı olarak yanıp sönene kadar basılı tutun.

Güç anahtarı: Düğümü güce bağlamak için | (açık) düğmesine basın.

Yardıım

Daha fazla yardıım bulma

- Linksys.com/support/Velop
- Linksys uygulama yardıımı (uygulamayı başlatın ve ana gezinti menüsünde Yardıım'a tıklayın)

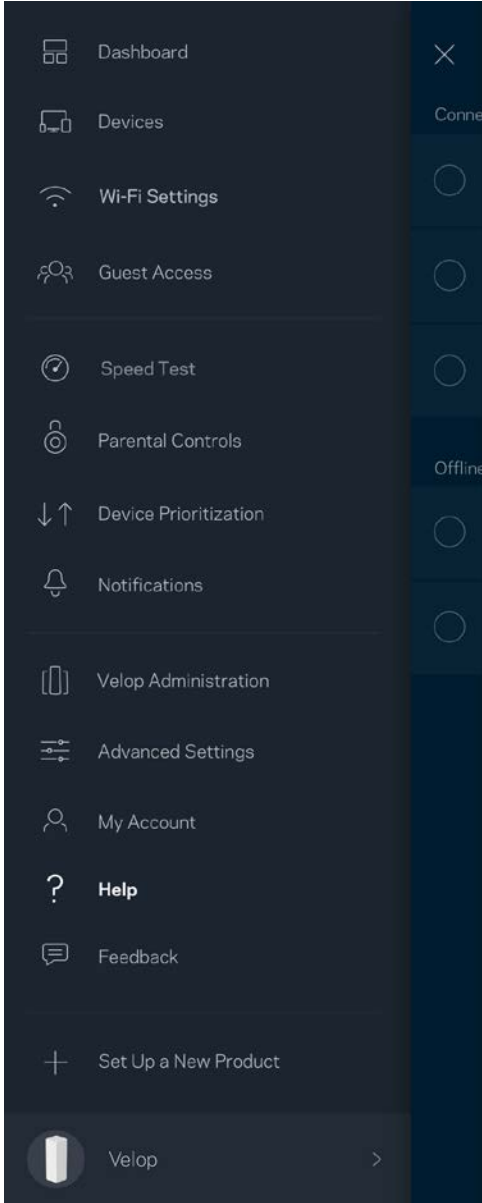

Not—Üçüncü şahıs yazılımlarıyla ilgili lisans ve uyarılar <http://support.linksys.com/en-us/license> adresinde görüntülenebilir. Sorularınız veya GPL kaynak kodu istekleriniz için <http://support.linksys.com/en-us/gplcodecenter> adresi üzerinden bizimle iletişime geçiniz.

Ata

Linksys uygulamasını indirin. Velop'u ayarlamak için bu uygulamaya ihtiyacınız var.

Cihazınızın uygulama mağazasına gidip Linksys'i arayın.



Uygulamayı indirip açın ve talimatları takip edin.

Not: İndirme işleminden önce, uygulamanın Apple iOS veya Android OS sürümünüzle birlikte çalıştığından emin olun.

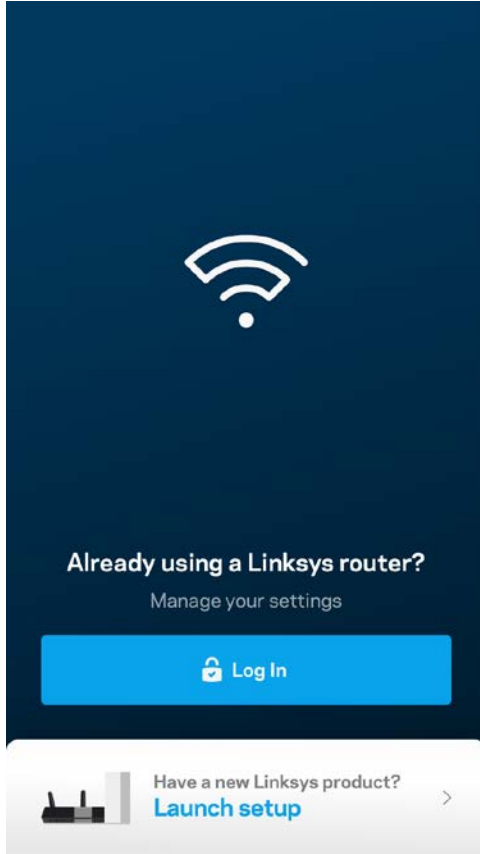

Kurulum sırasında internet bağlantısının olduğu her yerden Velop sistem ayarlarını görüntülemek ve değiştirmek üzere uygulamayı kullanabilmeniz için bir Linksys Smart Wi-Fi hesabı oluşturursunuz.

Linksys Smart Wi-Fi ile yapabileceğini birçok şeyin arasında şunlar da vardır:

- Wi-Fi adı ve parolanızı değiştirin
- Konuk erişimini ayarlayın
- Cihazları Wi-Fi'a WPS ile bağlayın
- Ebeveyn denetimleri ile interneti engelleyin
- İnternet bağlantı hızınızı test edin

Not: Kurulum sırasında doğrulama e-postası gönderin. Ev ağınızdan e-postadaki bağlantıya tıklayın.

Güç ve ethernet kablosuna bağlamanın dışında uygulama tabanlı kurulum işlemi de işe yarayabilir. Bağlandıktan sonra bir ad ve parola vererek Wi-Fi'nızı kişiselleştirmek için uygulamayı kullanın. Ayrıca dikkat gereken nadir durumları belirleyebilmeniz için buldukları yere bağlı olarak düğümlere ad verebilirsiniz.

İhtiyacınız olanlar

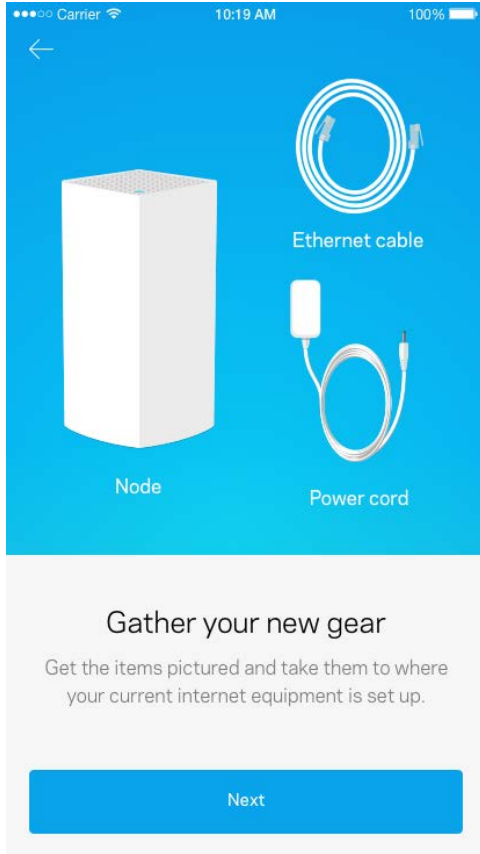

Modeminize veya modem yönlendiricimize yakın güç kaynağını bulun. İlk düğümünüze bağlayın.

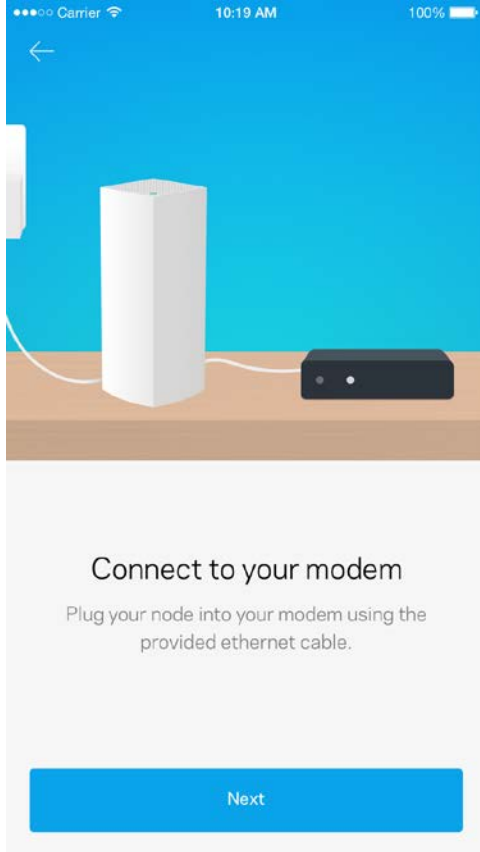

Birden fazla düğümünüz varsa çalışan başka bir düğümün menzili içindeki her yerden ayarlayabilirsiniz. Yalnızca bir düğüm modem veya modem yönlendiricisine kablolu olarak bağlanmalıdır. Merak etmeyin, uygulama düğümlerinizi yerleştirmenize yardımcı olur.

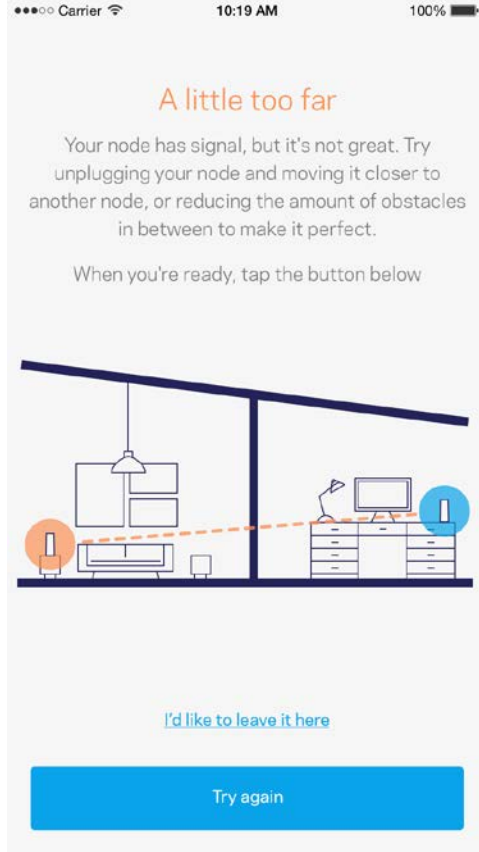

Bu sayfayı yazdırıp Wi-Fi'ı ve hesap ayarlarını referans olarak tabloya kaydedin. Notlarınızı güvenli bir yerde saklayın.

Wi-Fi Adı	
Wi-Fi Şifresi	
Yönetici Parolası	
Konuk Ağı Adı	
Konuk Ağı Parolası	
Linksys Smart Wi-Fi Kullanıcı Adı	
Linksys Smart Wi-Fi Parolası	

Velop Sistem Ayarları

Linksys uygulamanızı kullanarak Wi-Fi'nızı daha güvenli hale getirmek veya bir cihaz ya da bir oyunun daha iyi çalışmasını sağlamak için Velop sistemi ayarlarını görüntüleyebilir veya değiştirebilirsiniz. İnternet bağlantınız olduğu sürece dünyanın herhangi bir yerinden ayarlara erişebilirsiniz, ancak ev ağınızdan çevrimiçi değilseniz de doğrudan Velop sisteminize erişebilirsiniz.

Linksys Smart Wi-Fi bulut hesabınızda oturum açma

1. Linksys uygulamasını açın.

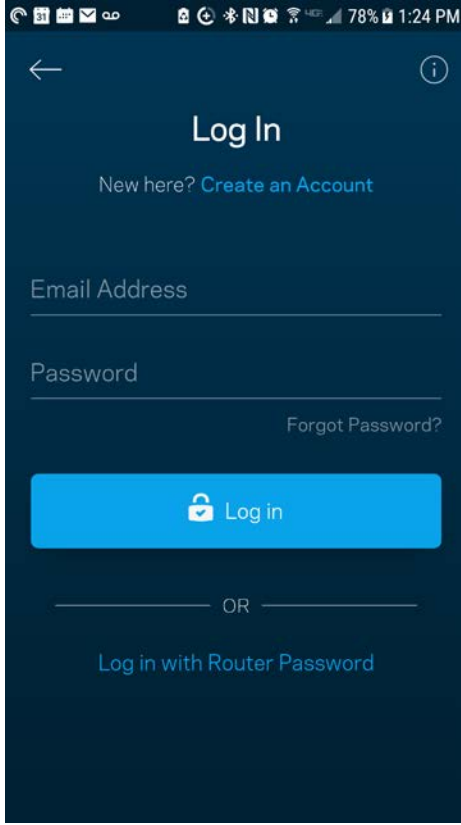

2. Hesabınızı oluştururken kullandığınız e-posta adresini girin.
3. Hesap parolanızı girin.
4. Oturum aç'a dokununuz.

Pano

Pano Wi-Fi'nuzun anlık görüntüsüdür. Velop sisteminize kaç cihazın bağlı olduğunu görün. Wi-Fi parolasını paylaşın ve Wi-Fi'nuzla konukların erişmesine izin verin. Ayrıca Pano size ebeveyn denetimleri olan cihazları veya Wi-Fi erişimi için önceliği olan cihazları gösterir.

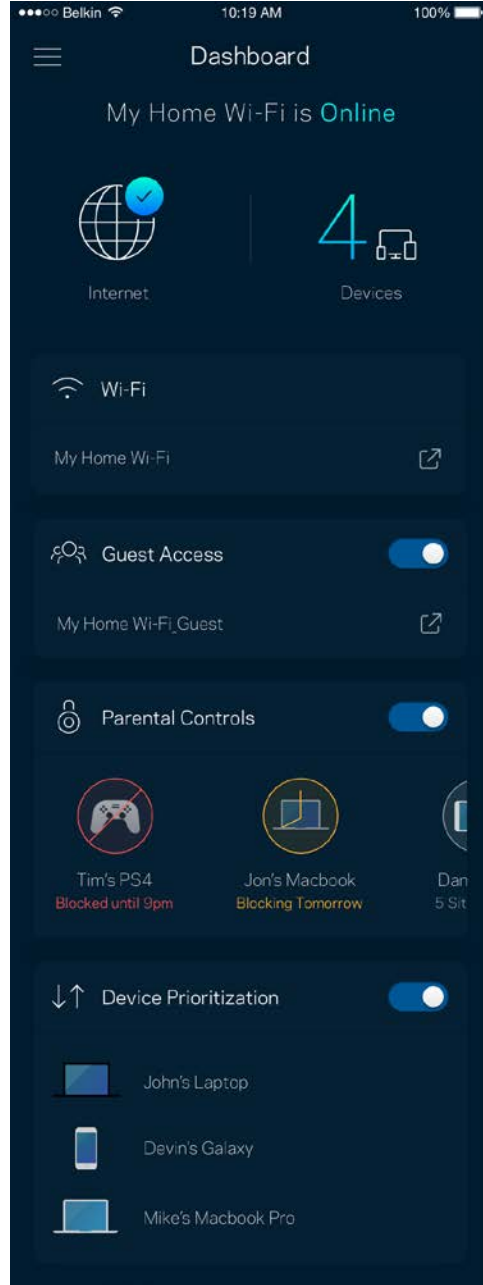
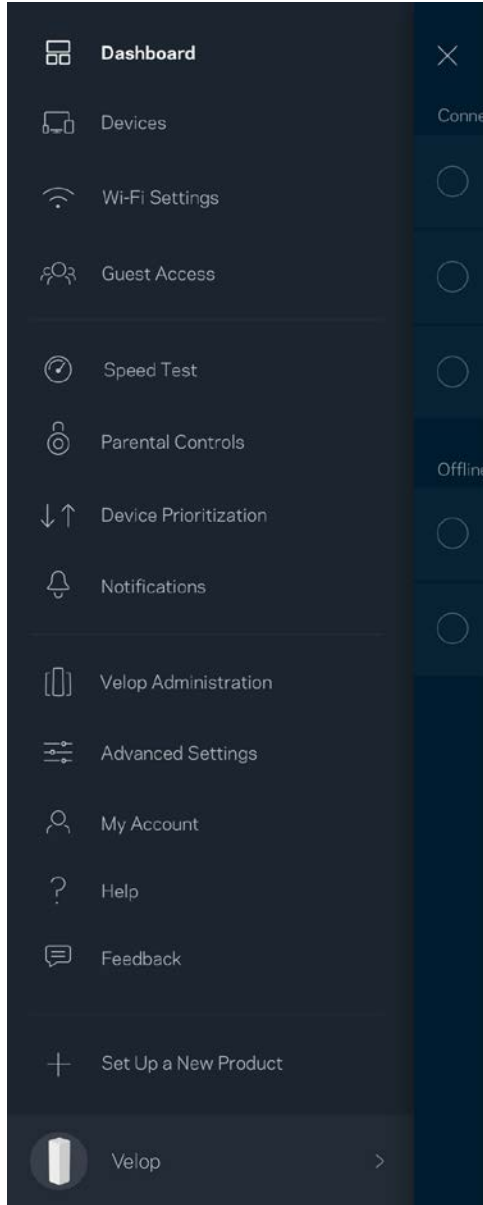

Aygıtlar

Wi-Fi'nıza bađlı tm cihazlar iin ayrıntıları grntleyip deđiřtirin. Ana ađınızdaki ve konuk ađınızdaki aygıtları grntleyebilir veya her bir aygıtlarla ilgili bilgileri grntleyebilirsiniz.

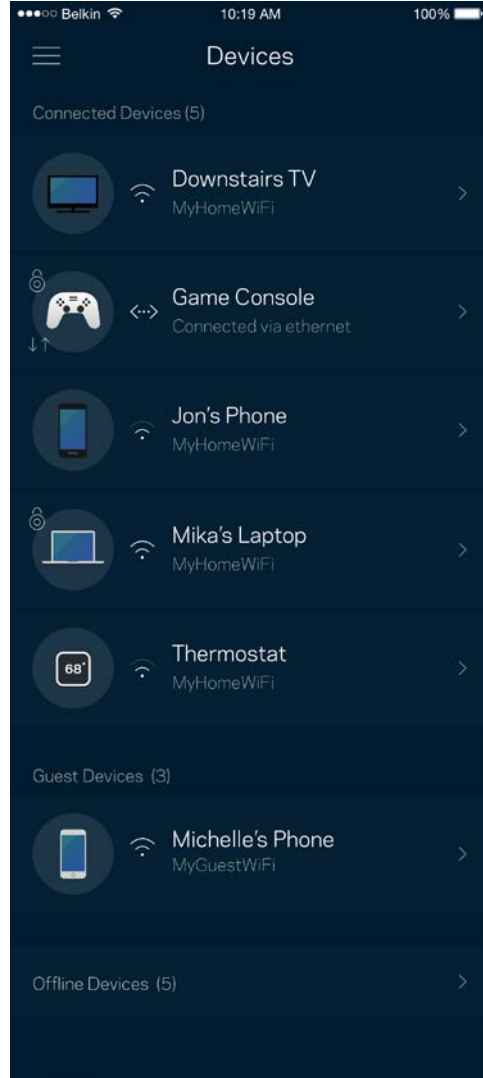
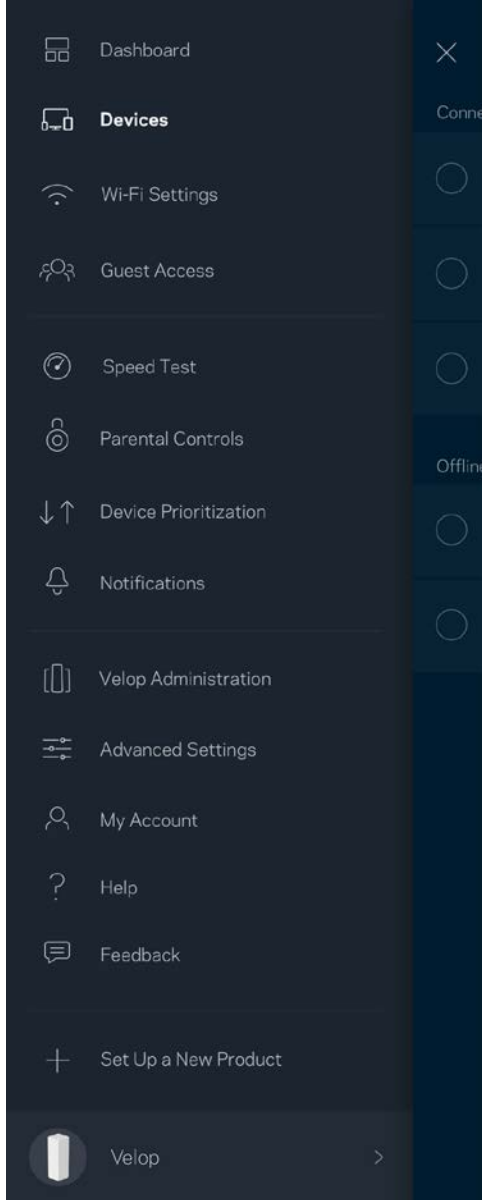

Cihaz ayrıntılarını görüntülemek veya değiştirmek için

Cihazlar ekranından cihaz adlarını düzenleyebilir ve cihaz simgelerini değiştirebilirsiniz. Ayrıca cihazlara öncelik tanıyabilir, ebeveyn denetimlerini ayarlayabilir ve Wi-Fi ayrıntılarını görebilirsiniz. Ayrıntıları görmek için herhangi bir cihaza dokunun.

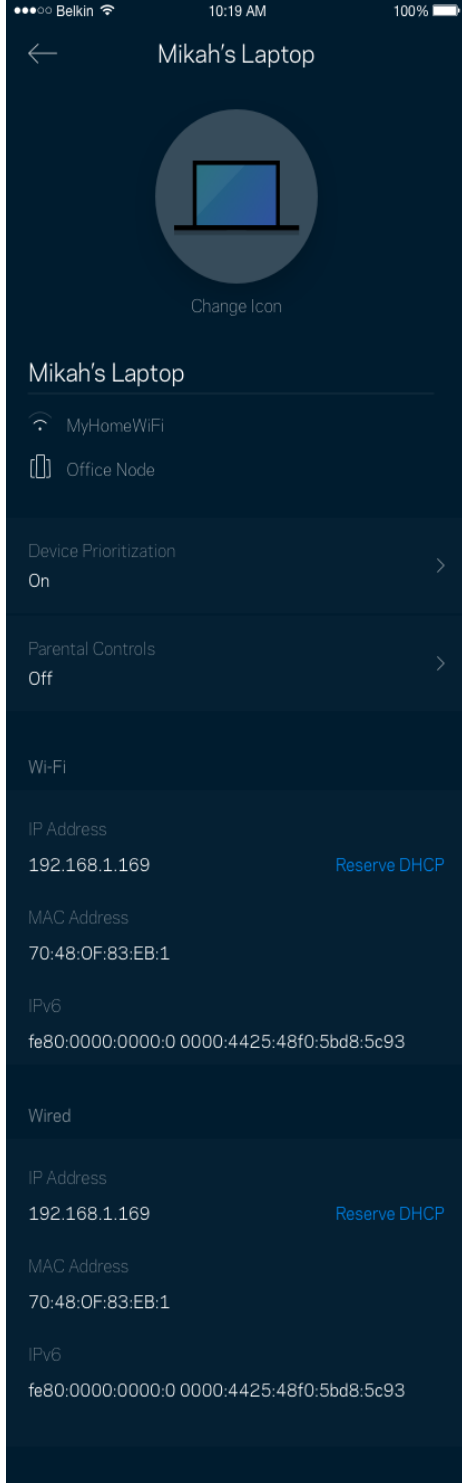

Wi-Fi Ayarları

Wi-Fi adı ve parolanızı görüntüleyin ya da deęiřtirin ve Wi-Fi Korunmalı Kurulum'u kullanarak cihazlara baęlanın.

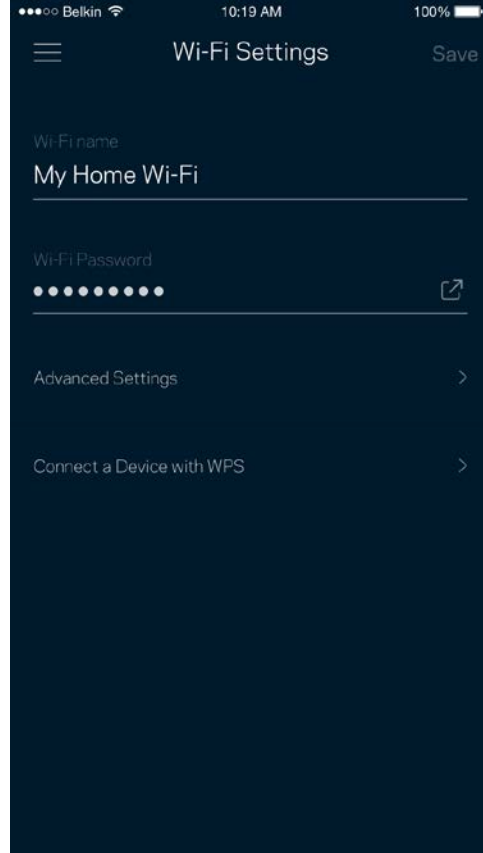
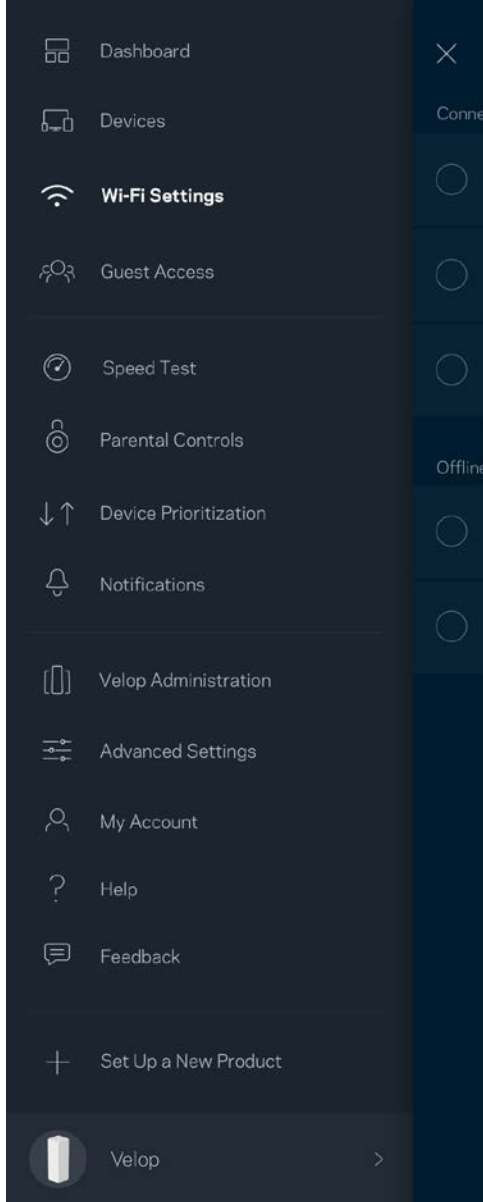

Gelişmiş Ayarlar

Gelişmiş kullanıcılar varsayılan güvenlik türü ve Wi-Fi modunu değiştirebilir. Wi-Fi ağları ile ilgili fazla deneyiminiz yoksa bu ayarları değiştirmeyin. Kanal Bulucu, Velop sisteminizden en iyi performansı almanızı sağlamak için alanınızdaki en açık Wi-Fi kanallarını arar. Velop sisteminizde birden fazla düğüm varsa Kanal Bulucu her bir düğüm için en iyi kanalı bulur.

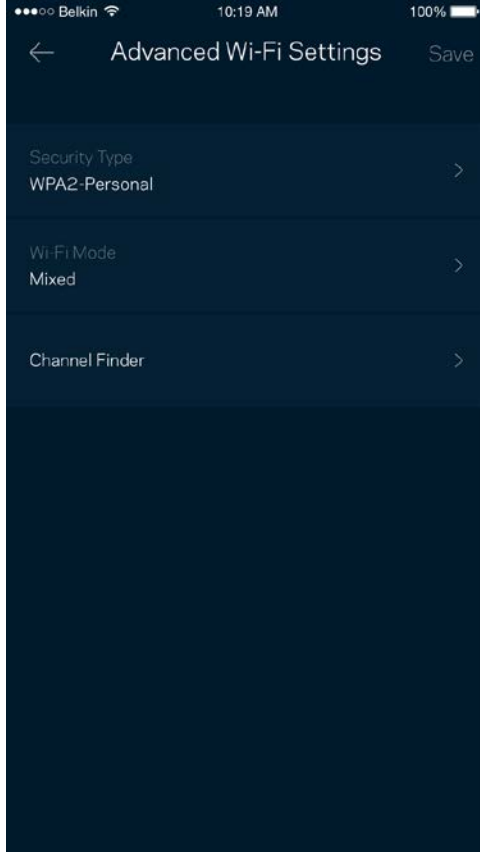

Cihazı WPS ile Baęlama

Wi-Fi Korunmalı Kurulum güvenlik ayarlarını manüel olarak girmeden kablosuz cihazları Wi-Fi'ınıza kolayca baęlamanızı saęlar.

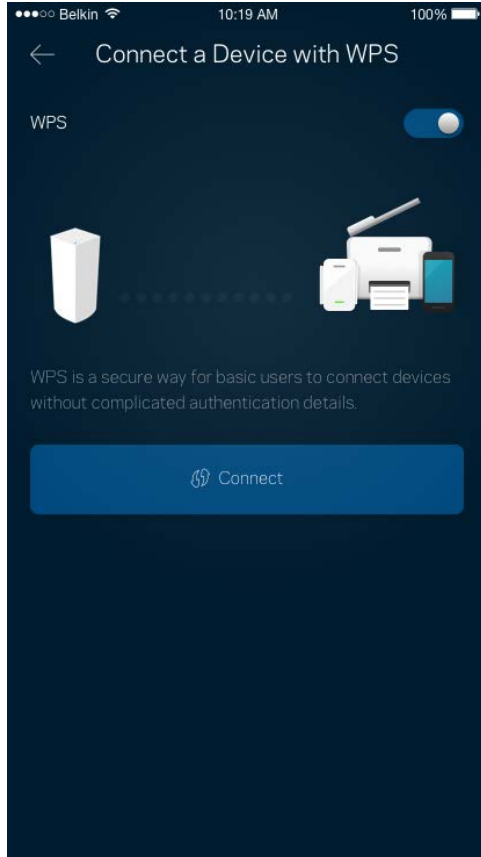

Konuk Eriřimi

Wi-Fi'nıza bađlı diđer kaynaklara eriřimi kısıtlarken konuklarınızın çevrimiçi olmasını sađlamak için Konuk Eriřimi'nizi kullanın. Parolayı kısa mesaj veya e-posta ile gönderin.

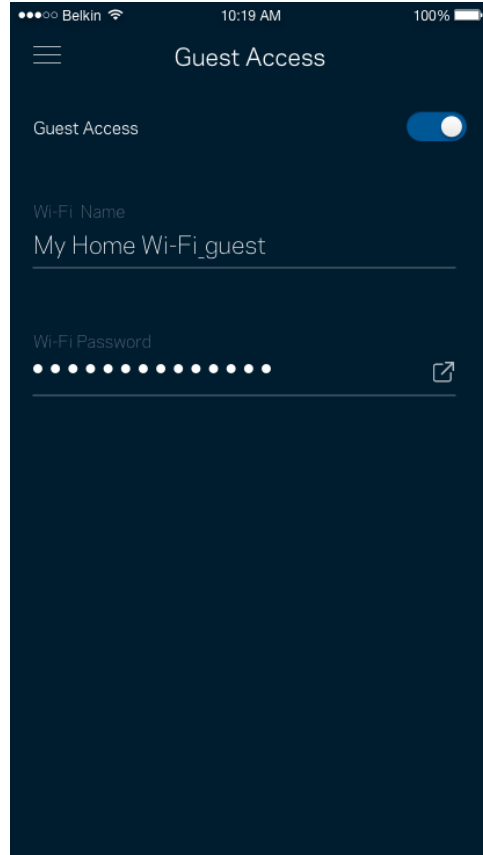
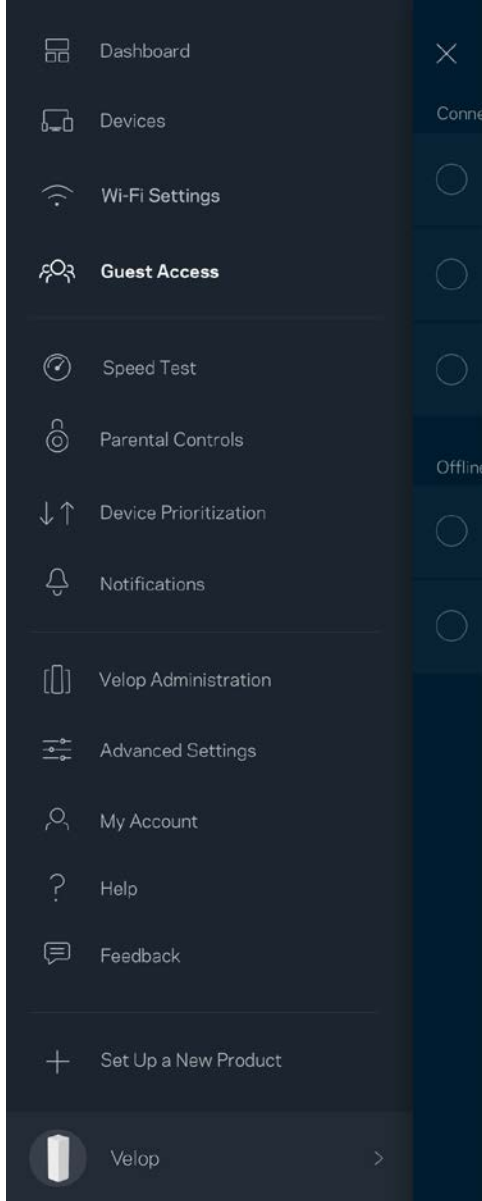

Hız Testi

Ödediğinizin karşılığını alacağınız hıza ulaştığınızdan emin olmak için hız testi yapın. Hız testi, sonuçlar Wi-Fi'nin öncelikli cihazlara nasıl dağıtılacağını belirleyeceğinden Cihaz Önceliği özelliğinde yardımcı olur.

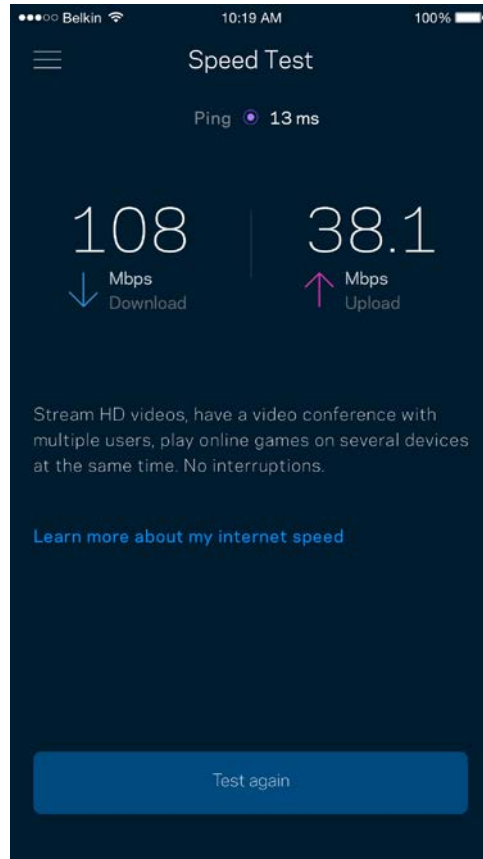
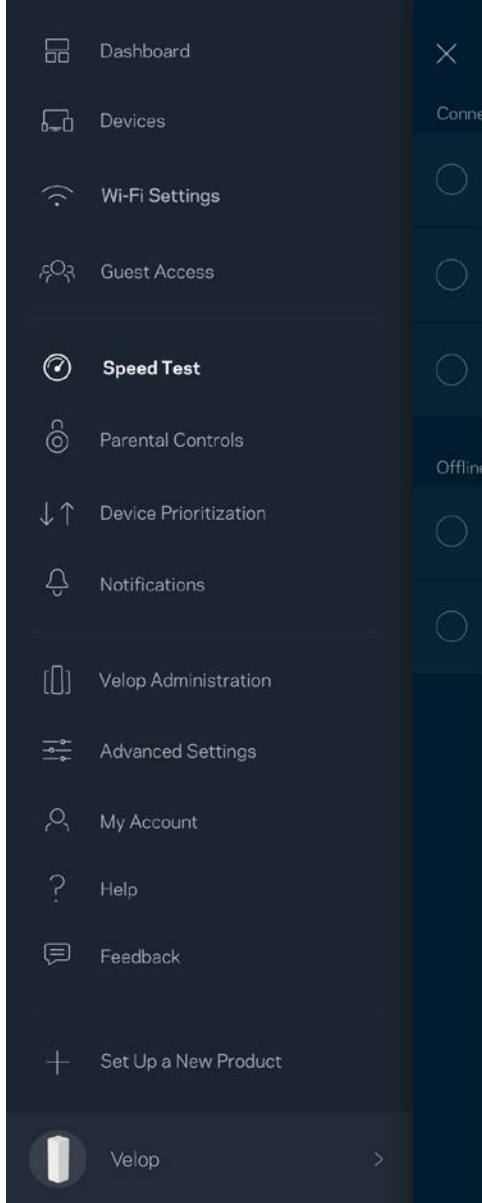

- İndirme hızı internet içeriğinin Velop sisteminize iletiildiği hızdır.
- Karşıya yükleme hızı içeriği internete yükleyebileceğiniz hızdır.

Not: İnternet bağlantısı hızları ISS hesap tipi, yerel ve dünya çapında internet trafiği ve evinizde internet bağlantısını paylaşan cihaz sayısı dahil olmak üzere birçok etmen tarafından belirlenir.

Ebeveyn Denetimleri

Ebeveyn denetimleri çocuklarınız çevrimiçiyken ne yaptıklarını kontrol etmenizi sağlar. Belirli cihazlarda interneti engelleyin veya belirli web sitelerini engelleyin.

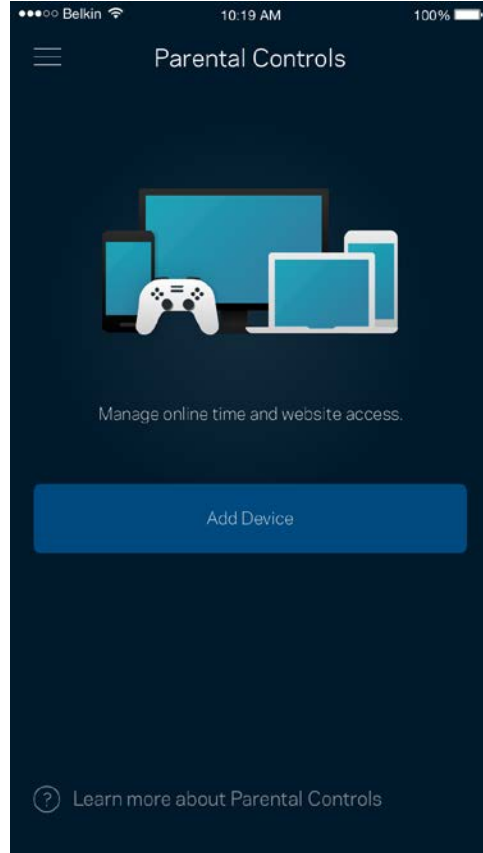
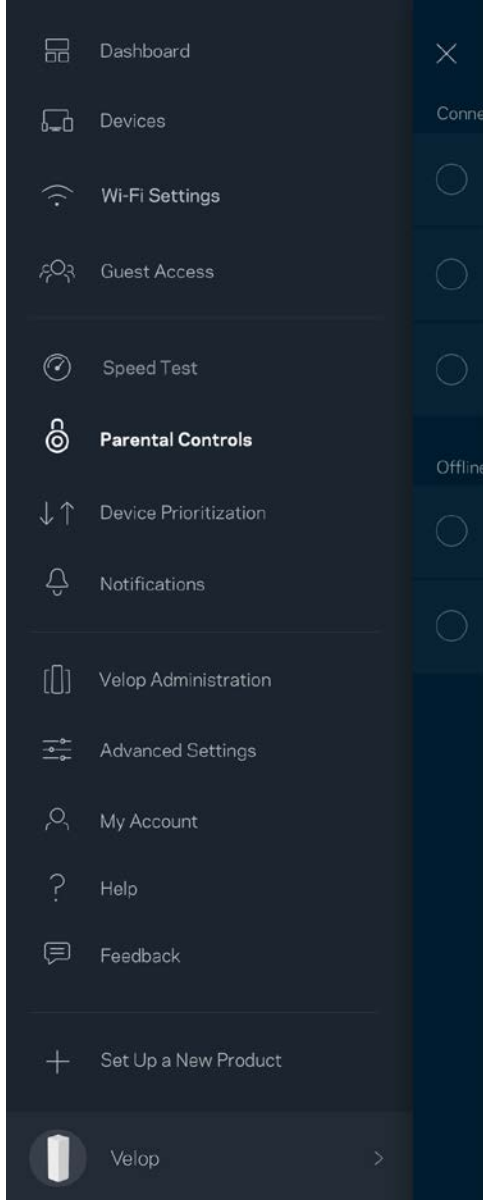

Aygıt Önceliklendirme

İnternet bağlantınızı öncelikli kullanması için üçe kadar cihaz seçebilirsiniz. Bu cihazlar (kablolu ve/veya kablosuz) bağlı olduğunda her zaman en iyi erişime sahip olur. Velop, öncelikli olan cihazlara Wi-Fi'nuzun en iyi şekilde nasıl dağıtılabileceğine karar vermek için hız testi yapar. Diğer aygıtlar kalan kapasiteyi paylaşacaktır. Öncelikli cihazlar Pano'da görünür.

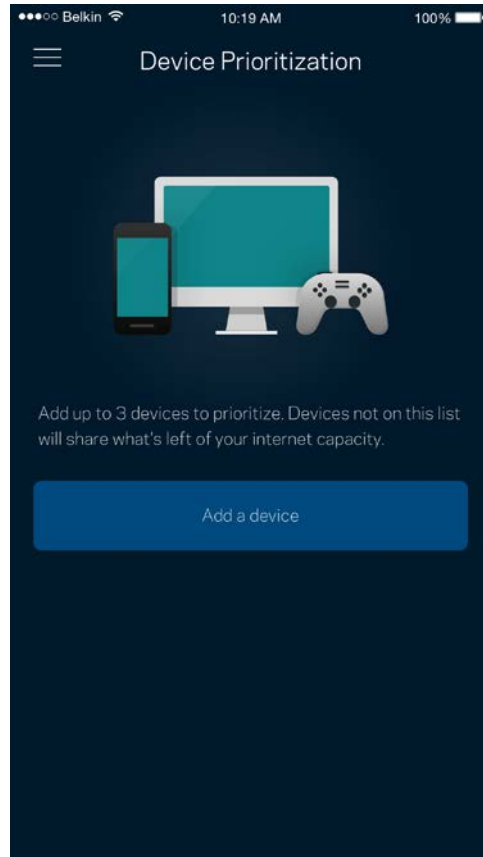
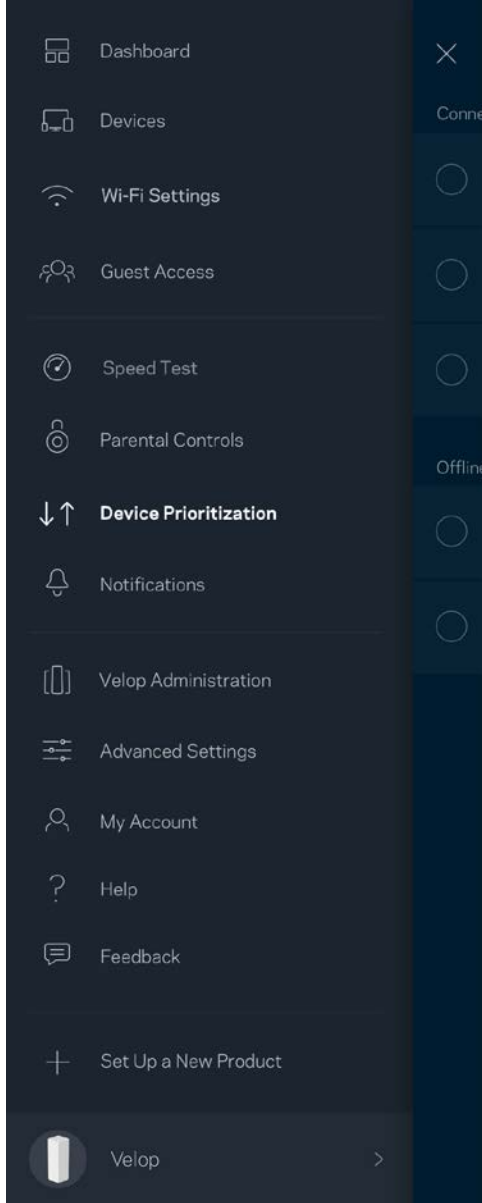

Bildirimler

Sisteminizdeki düğümler çevrimdışı olduğunda Velop size bildirim sunar. Ayrıca bir düğüm Ethernet kablosu ile başka bir düğüme bağlıysa ve kurulum için hazırsa Velop'tan sizi uyarmasını da isteyebilirsiniz. Velop sisteminin sizi tanıması için mobil cihaz ayarlarındaki bildirimleri açmanız gerekir.

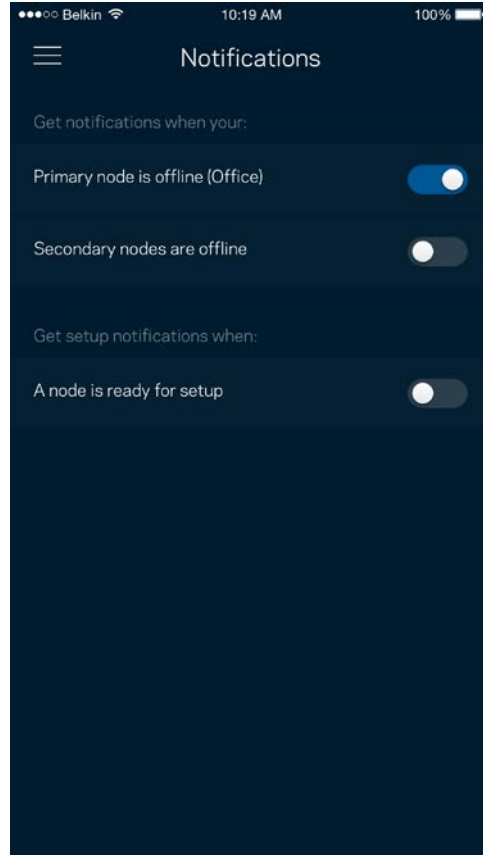
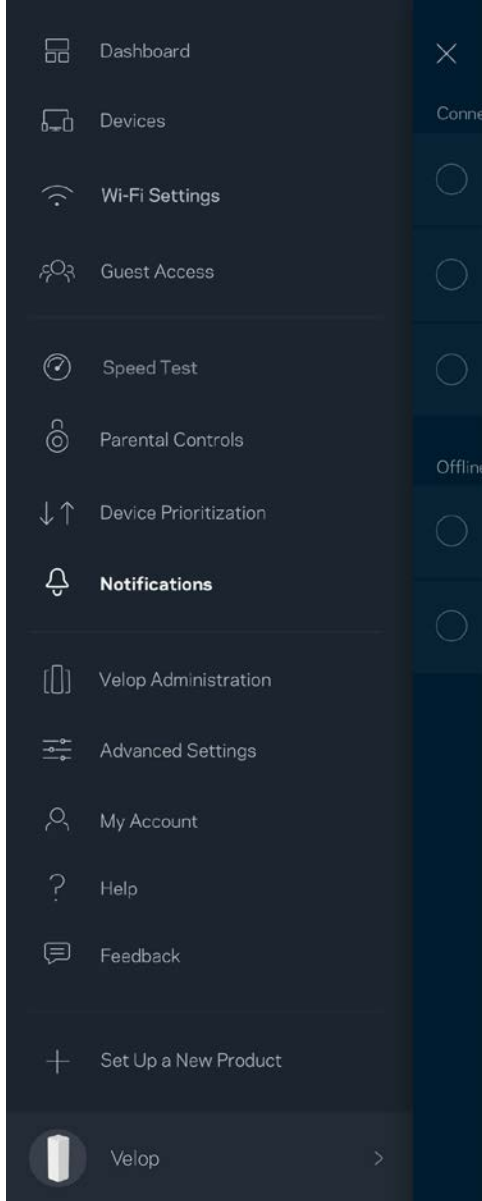

Velop Yönetimi

Yönetici parolası ve ipucunu değiştirmek ve Wi-Fi'nızdaki tüm düğümler için çeşitli tanımlayıcıları (model numarası, seri numarası ve IP ayrıntıları) kontrol etmek için Velop Yöneticisi'ni kullanın.

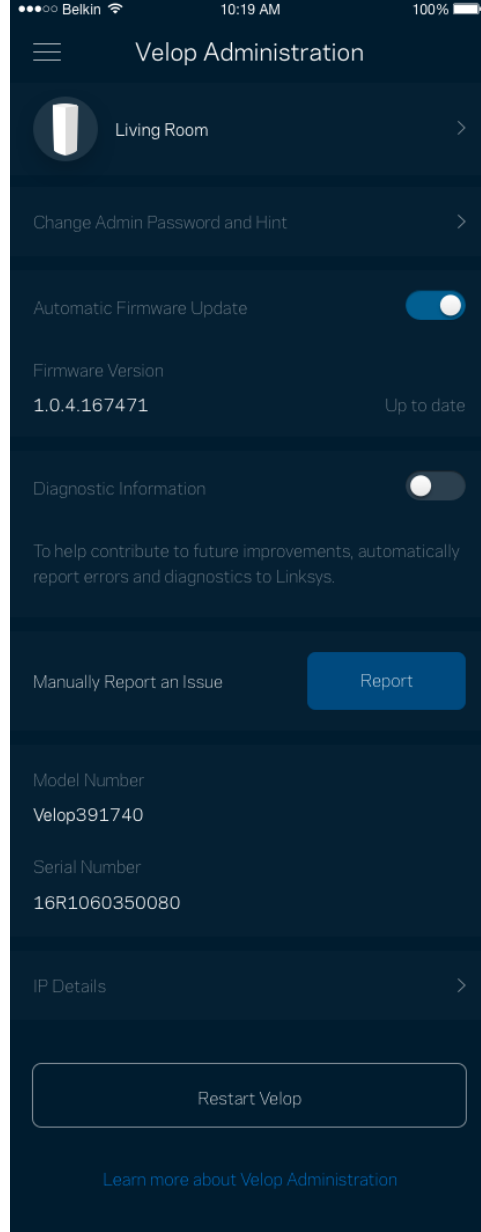
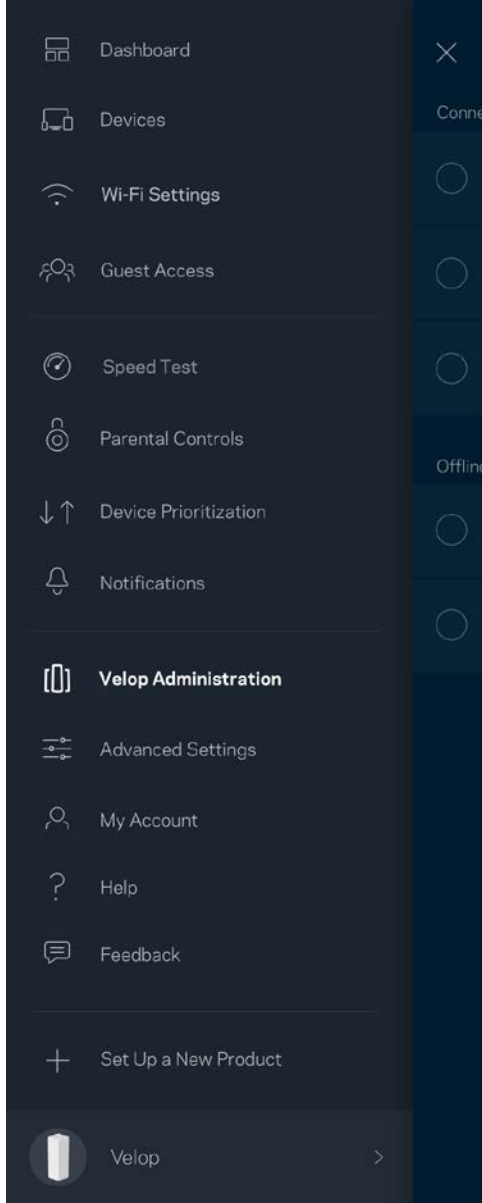

Linksys sorunlarını otomatik olarak bildirmeyi seçin ve Wi-Fi deneyiminin gelişmesine katkı sağlayın. Linksys ile ilgili belirli sorunları manüel olarak da bildirebilirsiniz.

Aşağıdaki bilgiler sorunun açıklamasında gönderilir.

<ul style="list-style-type: none">• Uygulama sürümü	<ul style="list-style-type: none">• Oturum Açma Türü (<i>bulut: ilişkili e-posta adresini göster, yerel: "Velop yöneticisi"ni görüntüle</i>)
<ul style="list-style-type: none">• Cihaz modeli	<ul style="list-style-type: none">• WAN Bağlantı türü (<i>ekran Wi-Fi veya Ethernet</i>)
<ul style="list-style-type: none">• Cihaz OS sürümü	<ul style="list-style-type: none">• Zaman: tarih (<i>ay/gün/yıl, zaman, zaman dilim</i>)

Gelişmiş Ayarlar

İnternet Ayarları

Velop sisteminizin internete nasıl bağlanacağını seçebilirsiniz. Varsayılan ayar Otomatik Yapılandırma - DHCP'dir. Diğer bağlantı türleri internet servis sağlayıcısına veya Velop sisteminizi kullanma planınıza bağlıdır. Gelişmiş kullanıcılar MAC adreslerini klonlamak ve MTU'yu (maksimum aktarım birimi) ayarlamak için Ek Ayarlar kullanır.

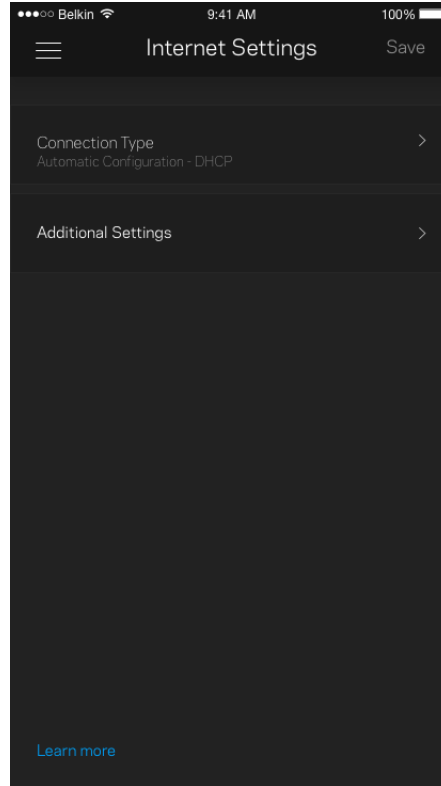
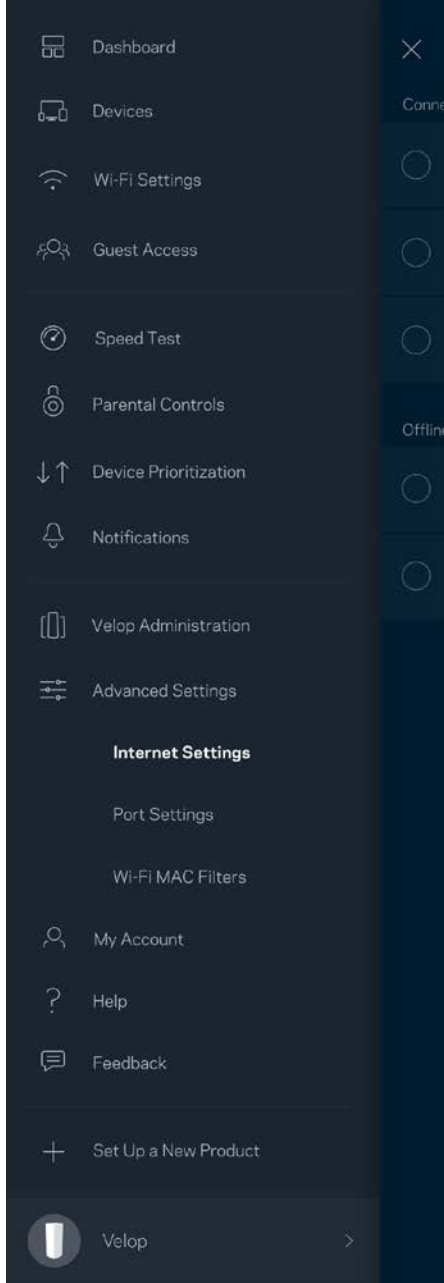

Port Ayarları

Bağlantı noktası iletme (tek bir bağlantı noktası, birden fazla bağlantı noktası veya bağlantı sırası) belirli bir bağlantı noktası veya bağlantı noktalarındaki iç trafiği Wi-Fi'nızdaki başka bir bağlantı noktasına ya da cihaza gönderir. Bağlantı noktası sırasının tetiklenmesi işleminde Velop belirli sayıda bağlantı noktası için giden veriyi izler. Velop, istenen veri geri döndüğünde uygun cihaza tekrar yönlendirilmesi için veri talep eden cihazın IP adresini hatırlar.

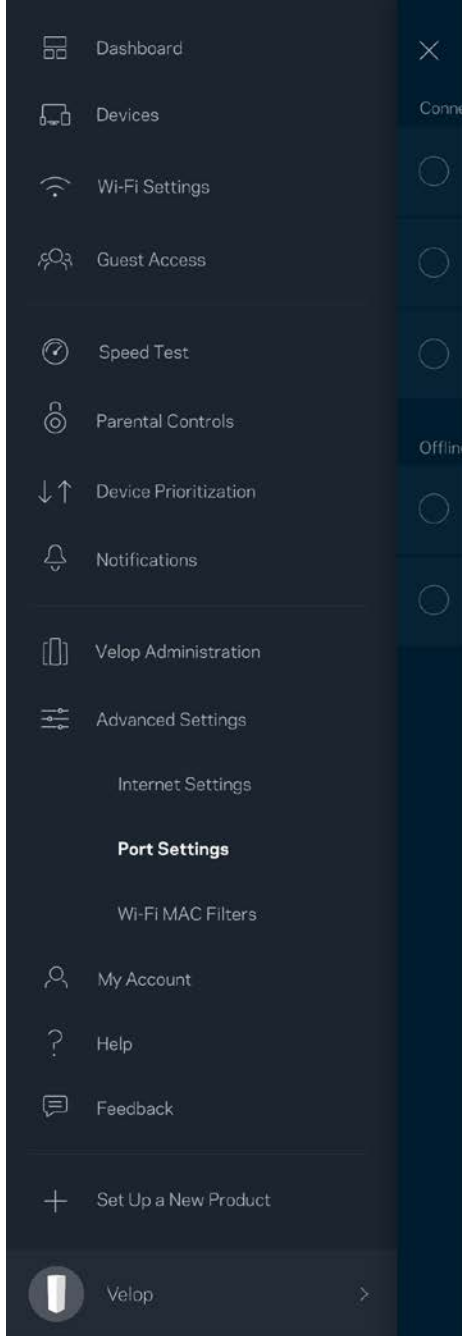

Wi-Fi MAC Filtreleri

Tüm ağ cihazları benzersiz 12 haneli MAC (ortam erişim denetimi) adresine sahiptir. MAC adreslerinin listesini oluşturabilir, ardından Wi-Fi'nızdaki bu cihazlara izin verebilir veya engel olabilirsiniz.

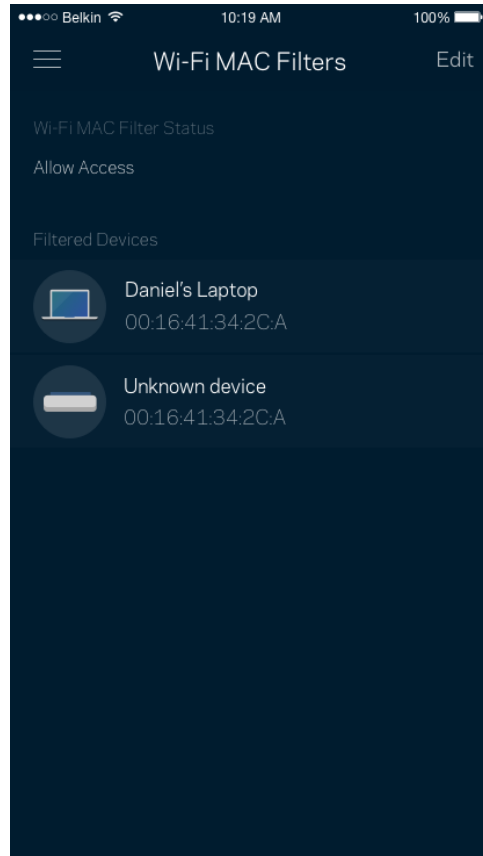
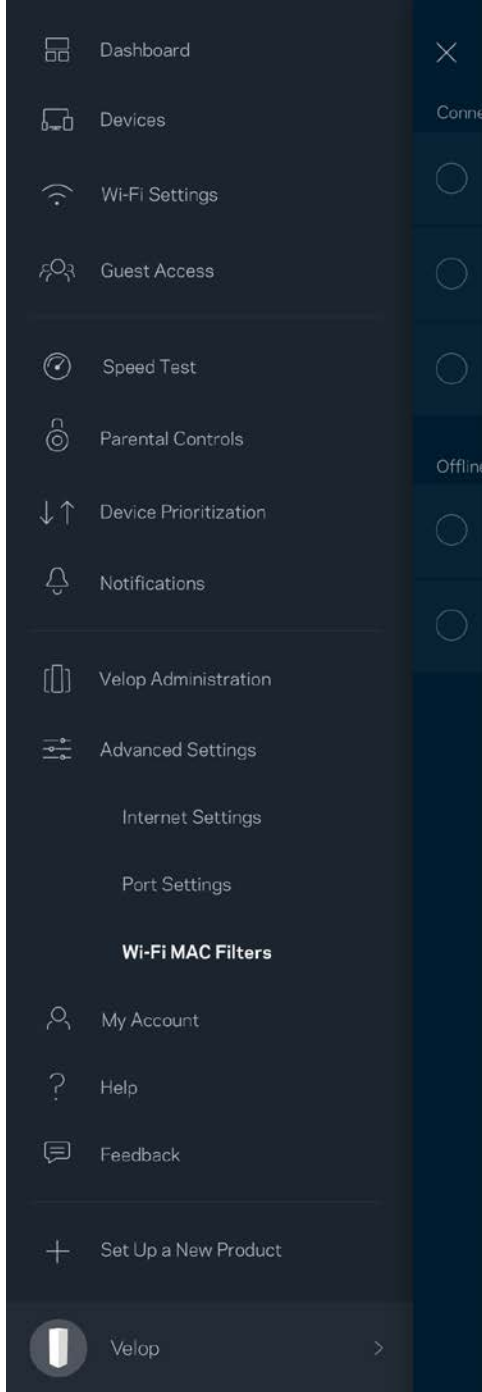

Hesabım

Linksys hesap parolanızı deęiřtirin ve en son haberleri ve Linksys fırsatlarını alma seęeneęini kabul edin.

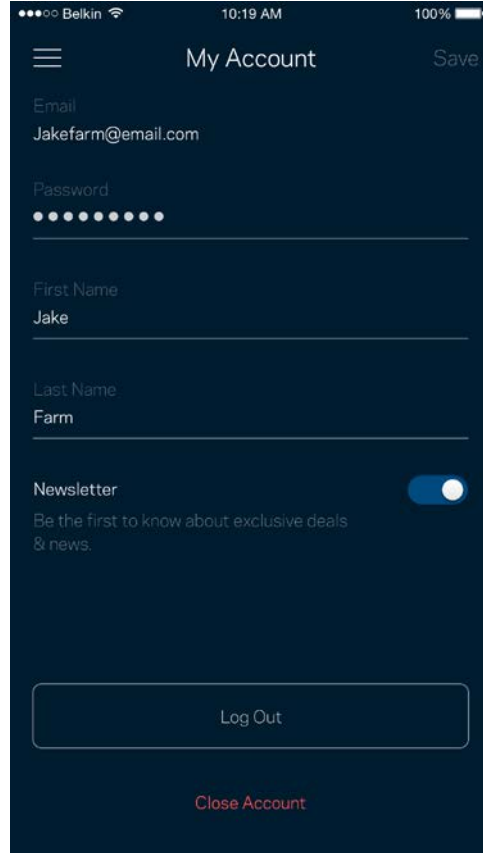
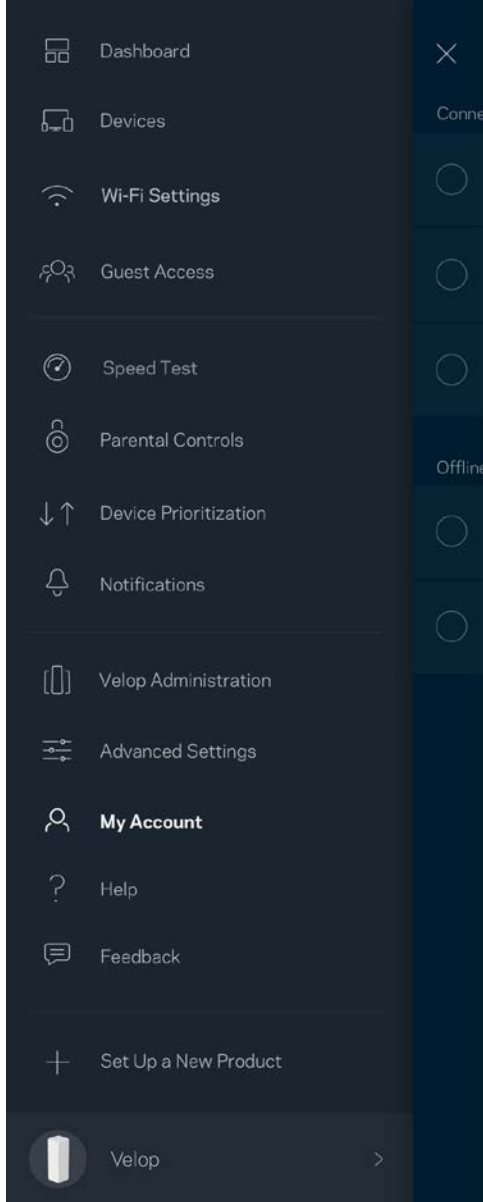

Yardım

Uygulamayla ilgili sorun mu yaşıyorsunuz? Özellik hakkında biraz daha fazla bilgiye mi ihtiyacınız var? Açıklama için Yardım'a dokununuz.

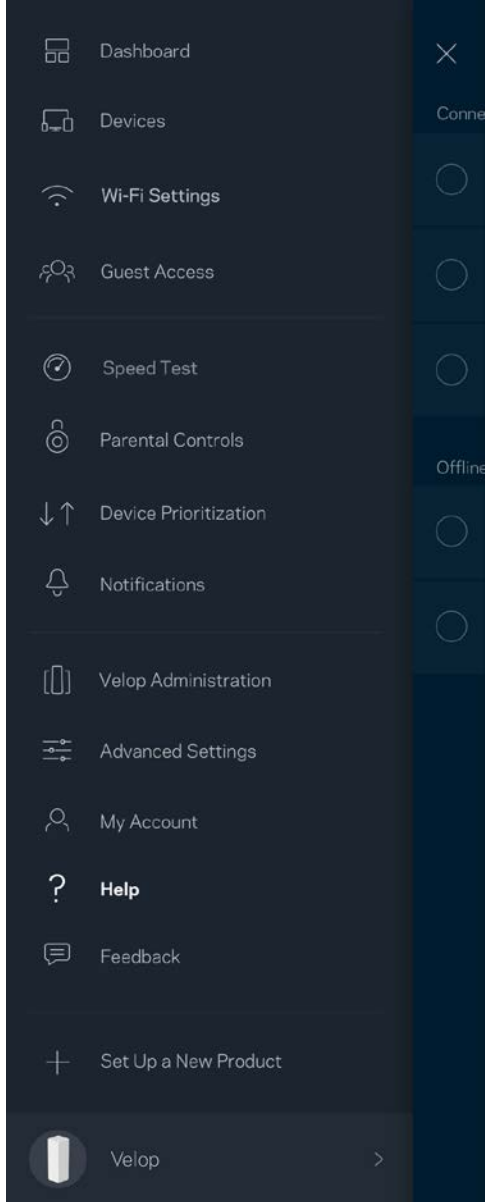

Geri Bildirim

Bize düşüncelerinizden bahsetme şansını yakalayın. Uygulama mağazanızda uygulamayı derecelendirin, bize öneri gönderin veya mükemmel bir deneyim yaşamanızı engelleyen bir sorunu bildirin.

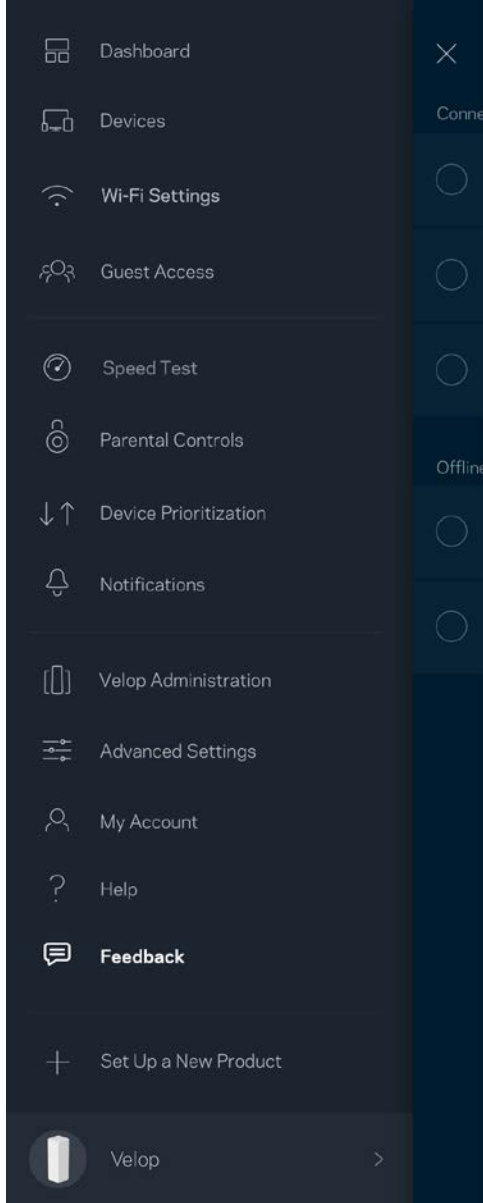

Doğrudan Velop'a Bağlanma

İnternete bağlı değilseniz de Velop sisteminize erişebilirsiniz. Wi-Fi adınıza bağlanın, Linksys uygulamasını başlatıp ekranın en alt kısmındaki Yönetici Parolası ile Oturum Aç'a dokununuz. Çevrimiçi olmadığınızda Linksys Wi-Fi hesabınıza erişemezsiniz.

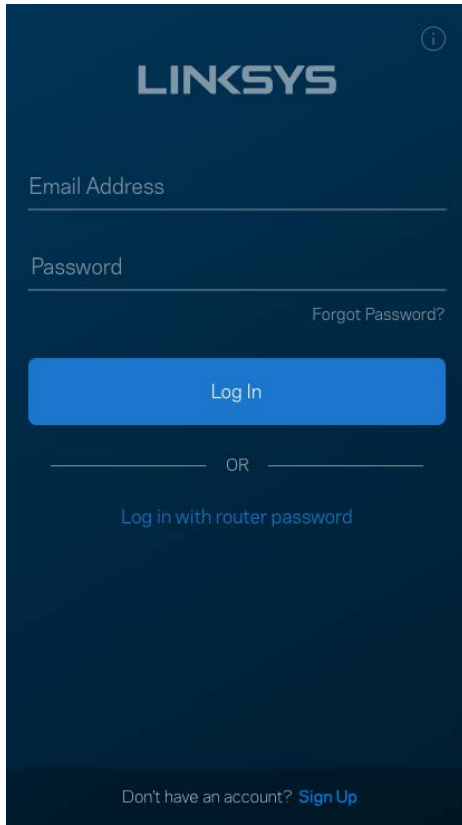

The image shows the Linksys login screen. At the top, the Linksys logo is displayed in white on a dark blue background. Below the logo, there are two input fields: "Email Address" and "Password". A "Forgot Password?" link is located to the right of the password field. A prominent blue "Log In" button is centered below the input fields. Below the button, the text "OR" is centered, followed by the text "Log in with router password". At the bottom of the screen, there is a link that says "Don't have an account? Sign Up".

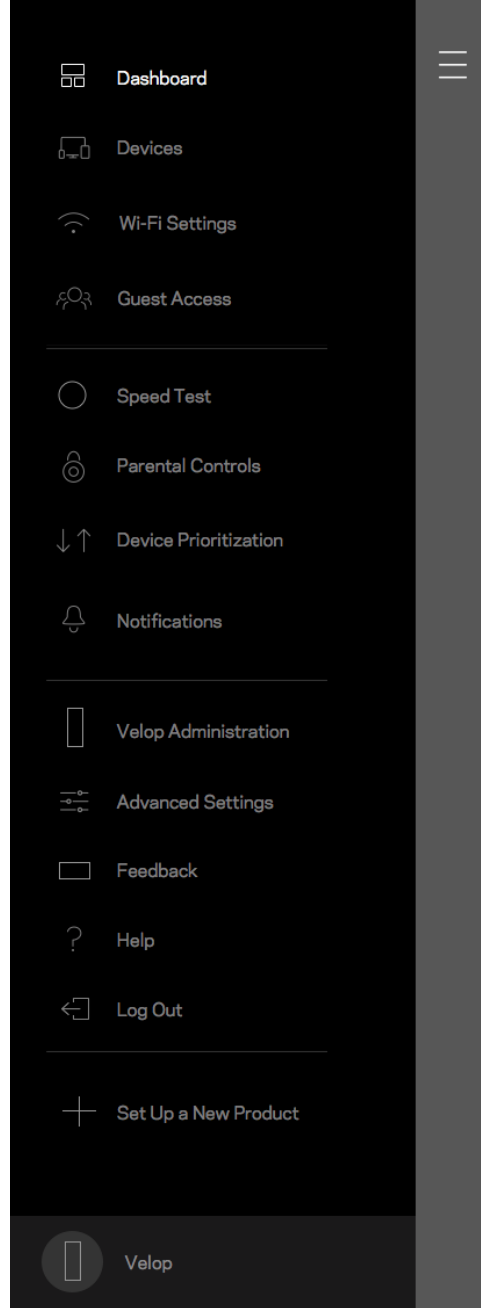

Velop yönetici parolası

Kurulum sırasında güvenli bir Velop yönetici parolası oluşturduk. Deęiřtirmek için Velop Yönetimi'ne ve Yönetici Parolasını ve İpucunu Deęiřtir'e dokunun.

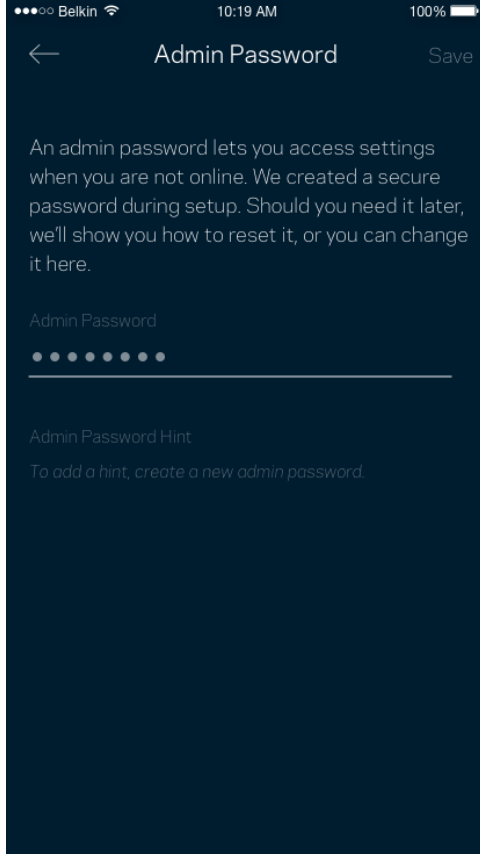

Velop sisteminizi güvenli tutmak için yönetici parolasını deęiřtiren biri olursa size bir e-posta göndeririz.

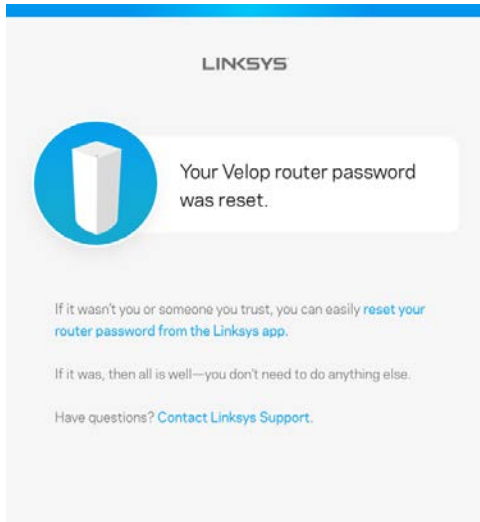

Fabrika varsayılanlarını geri yükleme

Velop'unuzu hiçbir zaman fabrika ayarlarına sıfırlamanız (çok zorlu bir işlemdir) gerekmez. Fabrika ayarlarına sıfırlama işlemi Velop sisteminizi kutudan çıktığı hale geri döndürür ve kurulum işlemini tekrar gerçekleştirmenizi gerektirir. Kurulum sırasında ve sonrasında özelleştirdiğiniz tüm ayarlar (Wi-Fi adı, parolalar, güvenlik türü vb.) silinir. Tüm kablosuz cihazlar Wi-Fi bağlantınızı keser.

Velop'u sıfırlamak için:

- Düğümünüzün fişi takılıyken ve açıkken alt kısımdaki Sıfırla düğmesini basılı tutun. Düğümün üst kısmındaki ışık kırmızıya döner ve yavaş yavaş yanıp söner. Işık sönüp parlak kırmızı yanana kadar düğmeyi bırakmayın.

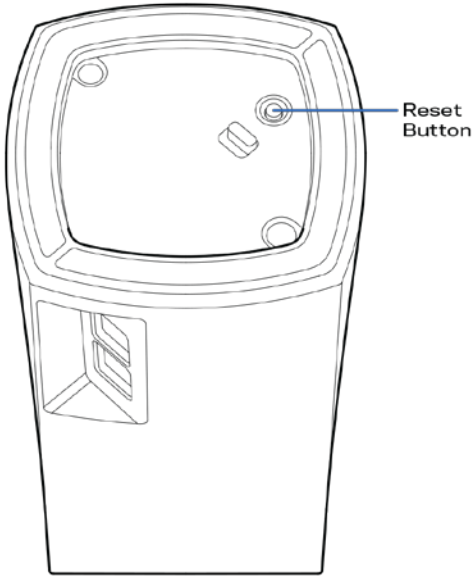

Not: Velop sisteminizde birden fazla düğüm varsa tümünü fabrika varsayılan ayarlarına sıfırlamanız gerekebilir. Bu işlemi ana düğümü sıfırlayarak da yapabilirsiniz. Tüm düğümler otomatik olarak sıfırlanır.

Spesifikasyonlar

Linksys Velop

Model Adı	Velop
Model Numarası	WHW01/VLP01
Switch Bağlantı Noktası Hızı	10/100/1000 Mbps
Radyo Frekansı	2.4 GHz ve 5 GHz
Anten Sayısı	3
Bağlantı Noktaları	Güç, ethernet
Düğmeler	Güç, Sıfırla
LED'ler	Bir, güç ve durum için çok renkli ışık
Güvenlik Özellikleri	WPA2-Kişisel
Güvenlik Anahtarı Bitleri	128-bit kadar şifreleme

Çevresel

Boyutları	78,74 mm x 78,74 mm x 139,7 mm (3.1" x 3.1" x 5.5")
Ünite Ağırlığı	320 g (0,71 lbs)
Güç	12V, 1A
Sertifikalar	FCC, IC, CE, Wi-Fi (IEEE 802.11a/b/g/n/ac)
İşletim Sıcaklığı	32° - 104°F (0 - 40°C)
Depolama Sıcaklığı	-4° - 140°F (-20 - 60°C)
Çalışma Nem Seviyesi	%10 - %80 arası bağıl nem, yoğuşmasız
Depolama Nem Seviyesi	%5 ile %90 arasında yoğuşmasız

Notlar:

Düzenleme, garanti ve güvenlik bilgileri için [Linksys.com/support/Velop](https://www.linksys.com/support/Velop) adresine gidin.

Spesifikasyonlar haber verilmeksizin değiştirilebilir.

Maksimum performans IEEE Standard 802.11 spesifikasyonlarından türetilmiştir. Fiili performans, düşük kablosuz ağ kapasitesi, veri aktarım hızı, menzil ve kapsama alanı gibi faktörlere bağlı olarak değişebilir. Performans; erişim noktasına uzaklık, ağ trafiği yoğunluğu, binada kullanılan yapı malzemeleri, kullanılan işletim sistemi, kullanılan kablosuz ürün karması, sinyal karışması ve diğer olumsuz koşullar gibi pek çok faktör, koşul ve değişkene bağlıdır.

Ödüllü teknik destek için linksys.com/support/Velop adresini ziyaret edin.

BELKIN, LINKSYS ve pek çok ürün adı ve logosu, Belkin şirketler grubunun markasıdır. Üçüncü taraf ticari markaları, kendi sahiplerinin mülkiyetindedir.

© 2018 Belkin International, Inc. ve/veya bağlı şirketleri. Her hakkı saklıdır.

LNKPG-00519 Rev A00

LINKSYS®

Посібник
користувача

Velop

WHW01/VLP01

Зміст

Огляд продукту	3
Вид спереду/зверху	3
Задня сторона	4
Вид знизу	5
Джерела додаткової інформації	6
Налаштування	7
Що вам знадобиться	8
Настройки системи Velop	12
Вхід у хмаровий обліковий запис Linksys Smart Wi-Fi	12
Приладна дошка	13
Пристрої	14
Для перегляду або зміни подробиць пристрою	15
Настройки Wi-Fi	16
Розширені настройки	17
Підключення пристрою з WPS	18
Гостьовий доступ	19
Тест швидкості	20
Батьківський контроль	21
Пріоритетність пристроїв	22
Повідомлення	23
Адміністрація Velop	24
Розширені настройки	26
Настройки Інтернет	26
Настройки порту	27
Мій обліковий запис	29
Довідка	30
Зворотний зв'язок	31
Підключення безпосередньо до Velop	32
Пароль адміністратора Velop	33
Відновлення заводських налаштувань за замовчуванням	34
Технічні характеристики	35
Linksys Velop	35
Екологічний	35

Огляд продукту

Вид спереду/зверху

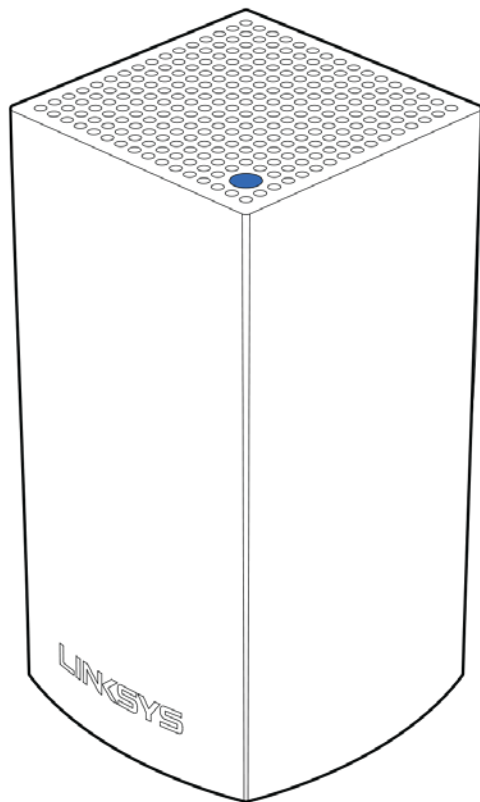

Світло вгорі вузла повідомляє про його роботу.

Опис світла	Стан
Блимає синій	Вузол запускається
Синій світиться постійно	Вузол працює чудово
Блимає пурпуровий	Вузол з'єднаний з телефоном для налаштування
Пурпуровий світиться постійно	Вузол вже налаштований
Блимає червоний	Вузол втратив зв'язок з первинним вузлом
Червоний світиться постійно	Вузол втратив зв'язок з Інтернетом
Жовтий світиться постійно	Вузол дуже далеко від іншого вузла, приєднаного до вашої системи Velop

Задня сторона

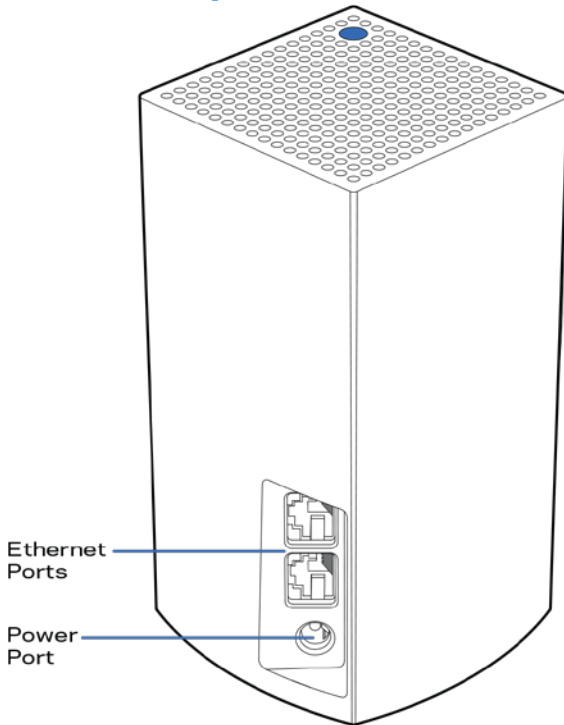

Порти Ethernet. Підключіться до інших проводових пристроїв у своїй мережі за допомогою кабелів ethernet. Один вузол у вашій системі Velop повинен бути підключений до модему або модему-маршрутизатора. Вузли знають, чи вони підключені до модема або клієнтського пристрою.

Примітка. Для отримання оптимальних результатів використовуйте кабелі CAT5e або кабелі з кращими параметрами на портах Ethernet.

Порт живлення. Підключіть адаптер живлення перемінного струму, що входить до комплекту, до цього порту.

Вид знизу

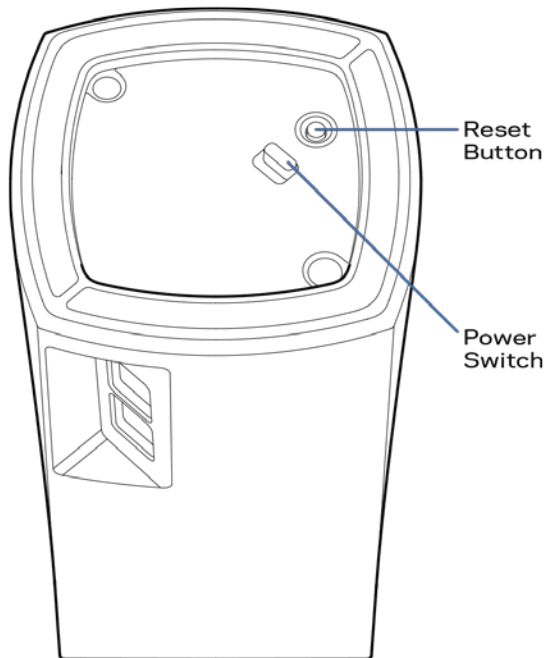

Кнопка скидання. Натисніть та утримуйте, поки світло вгорі вузла не стане червоним, потьмяніє і стане блимати яскравим червоним знову, щоб скинути вузол до його заводських налаштувань за замовчуванням.

Вимикач живлення. Натисніть | (увімкн.), щоб увімкнути вузол.

Довідка

Джерела додаткової інформації

- Linksys.com/support/Velop
- Довідка програми Linksys (запустіть програму і натисніть *Довідка* у головному меню навігації)

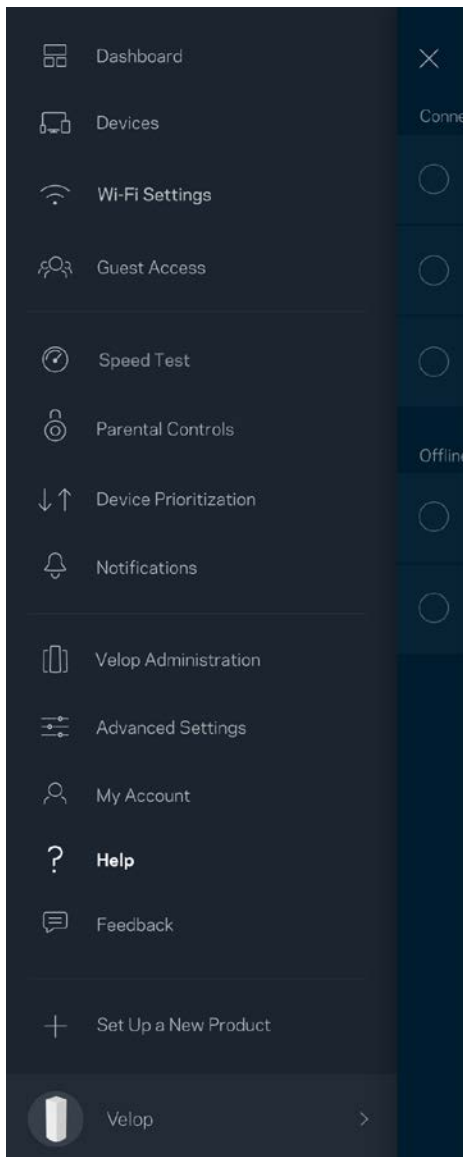

Ліцензії та повідомлення щодо стороннього програмного забезпечення, котре застосовується в даному виробі, можна переглянути за посиланням <http://support.linksys.com/en-us/license>. Перейдіть, будь ласка, за адресою <http://support.linksys.com/en-us/gplcodecenter> для озвучення запитань або запитів щодо програмного коду універсальної суспільної ліцензії.

Налаштування

Завантажте програму Linksys. Ця програма вам потрібна для налаштування Velop.

Перейдіть до магазину програм для вашого пристрою і шукайте Linksys.



Встановіть програму, відкрийте її та виконайте інструкції.

Примітка. перед завантаженням переконайтеся, що застосунок працює з вашою версією Apple iOS або Android OS.

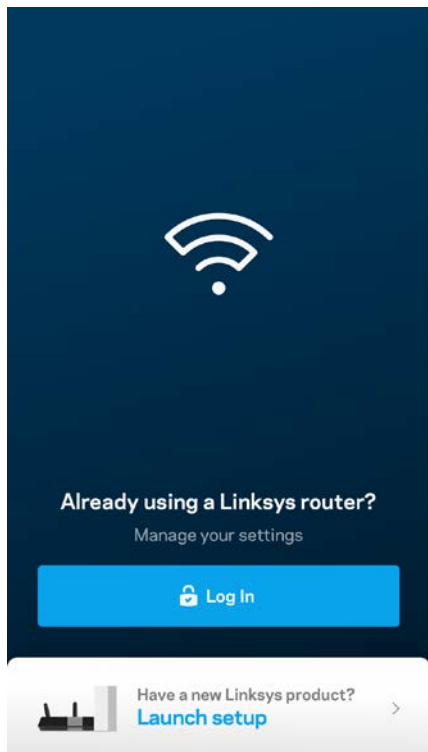

Впродовж настроювання ви створите обліковий запис Linksys Smart Wi-Fi і зможете використовувати програму для перегляду та зміни налаштувань системи Velop з будь-якого місця, де є підключення до Інтернет.

З Linksys Smart Wi-Fi ви зокрема зможете робити наступне:

- Змінювати ім'я Wi-Fi та пароль
- Налаштовувати доступ для гостей
- Підключати пристрої до Wi-Fi з WPS
- Блокувати Інтернет з батьківським контролем
- Випробувати швидкість з'єднання з Інтернетом

Примітка. Впродовж налаштування ми надсилатимемо електронною поштою листа для перевірки. Зі своєї домашньої мережі перейдіть по посиланню у листі.

Просто підключіть живлення і кабель ethernet. Все інше процес налаштування на основі програми зробить за вас. Після підключення використовуйте програму для персоналізації своєї Wi-Fi, присвоївши їй ім'я та пароль. Також надавайте імена вузлам на основі того, де вони знаходяться, так щоб можна було визначити їх у рідких випадках, коли потрібна буде ваша увага.

Що вам знадобиться

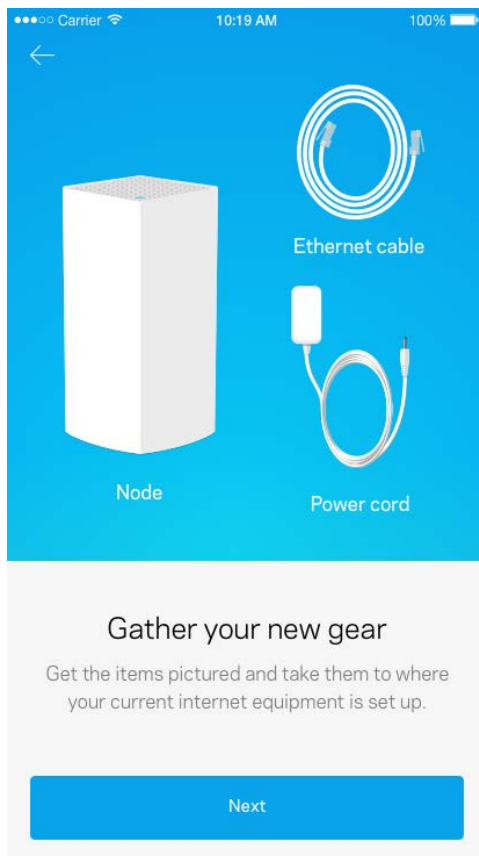

Знайдіть джерело живлення поруч зі своїм модемом або маршрутизатором модема. Підключіть свій перший вузол.

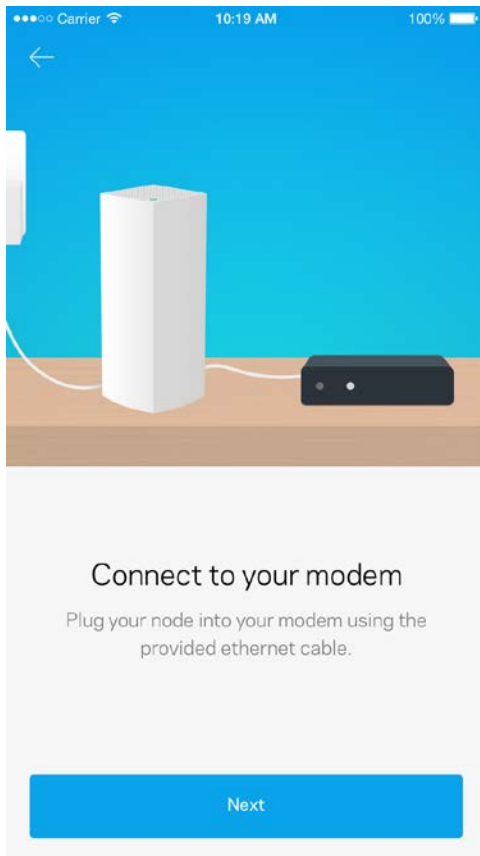

Якщо у вас кілька вузлів, їх можна налаштувати будь-де у діапазоні іншого робочого вузла. Слід підключати проводом лише один вузол до модема або маршрутизатора модема. Не хвилюйтеся, програма допоможе розташувати ваші вузли.

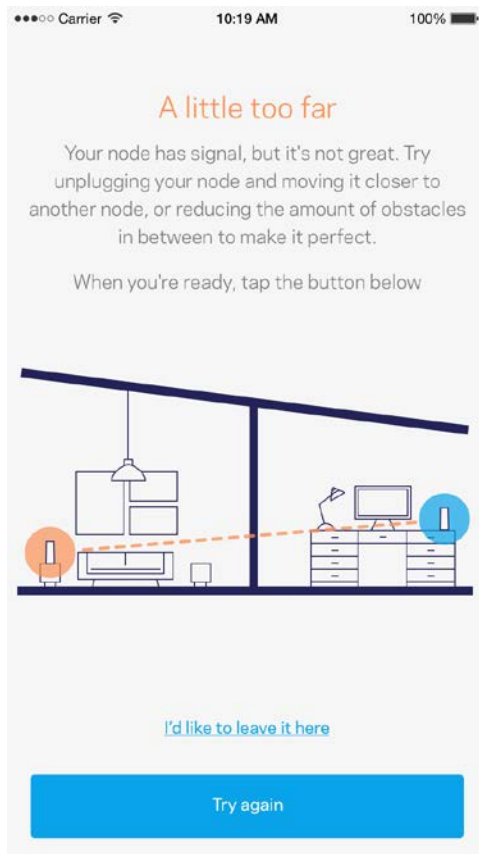

Роздрукуйте цю сторінку, потім запишіть налаштування Wi-Fi та облікового запису у таблицю для довідки. Зберігайте свої записи у надійному місці.

Ім'я Wi-Fi	
Пароль Wi-Fi	
Пароль адміністратора	
Мережеве ім'я гостя	
Мережевий пароль гостя	
Ім'я користувача Linksys Smart Wi-Fi	
Пароль Linksys Smart Wi-Fi	

Настройки системы Velop

Використовуючи програму Linksys можна переглянути або змінити налаштування системи Velop, щоб зробити вашу Wi-Fi більш безпечною або для кращої роботи з пристроєм чи грою. Можете отримати доступ до налаштувань з будь-якої точки світу, якщо у вас є підключення до Інтернет, а можете також отримувати прямиий доступ до системи Velop зі своєї домашньої мережі, якщо не перебуваєте онлайн.

Вхід у хмаровий обліковий запис Linksys Smart Wi-Fi

1. Відкрийте програму Linksys.

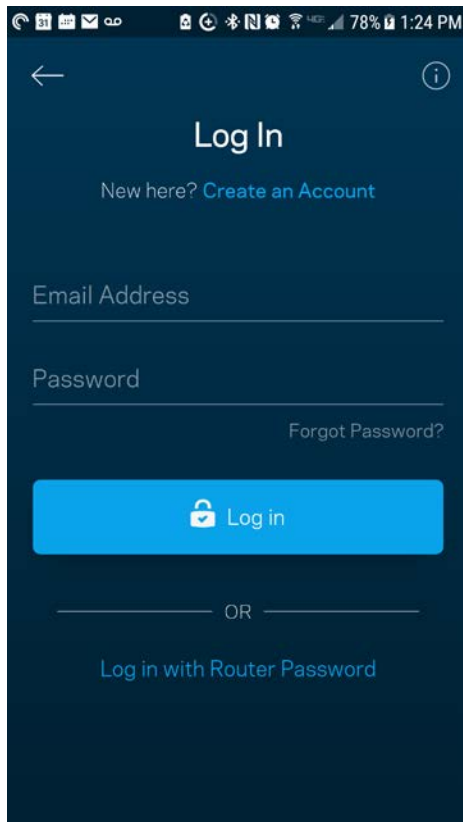

2. Введіть адресу електронної пошти, яку використовували при створенні облікового запису.
3. Введіть пароль до свого облікового запису.
4. Торкніться **Увійти**.

Приладна дошка

Приладна дошка — це знімок вашої Wi-Fi. Подивіться, скільки пристроїв підключено до вашої системи Velop. Діліться паролем Wi-Fi і дайте гостям доступ до вашої Wi-Fi. Приладна дошка також показує вам, якщо у пристроїв є батьківський контроль або пріоритети для доступу Wi-Fi.

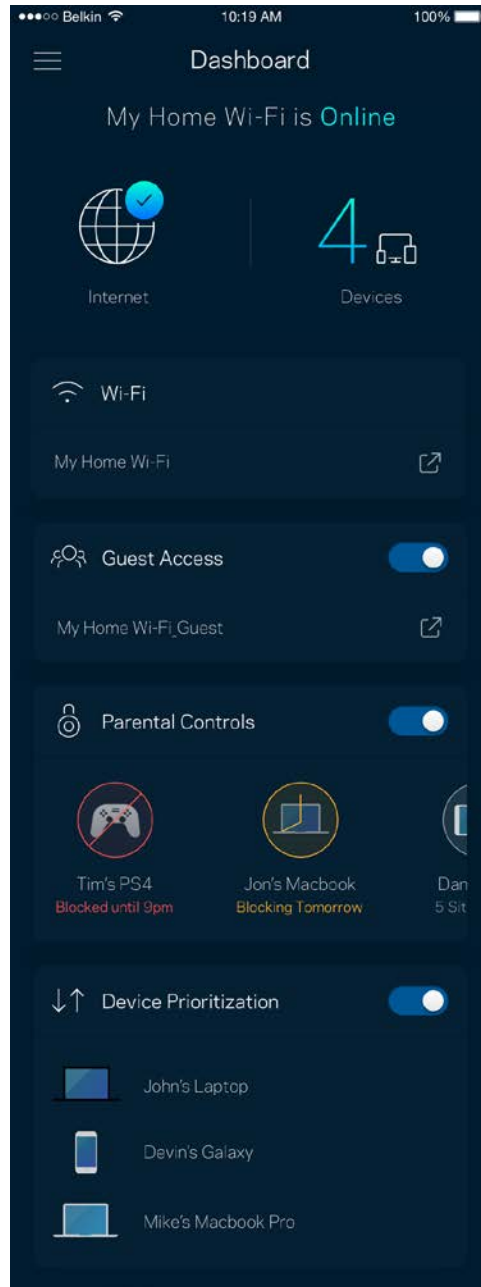
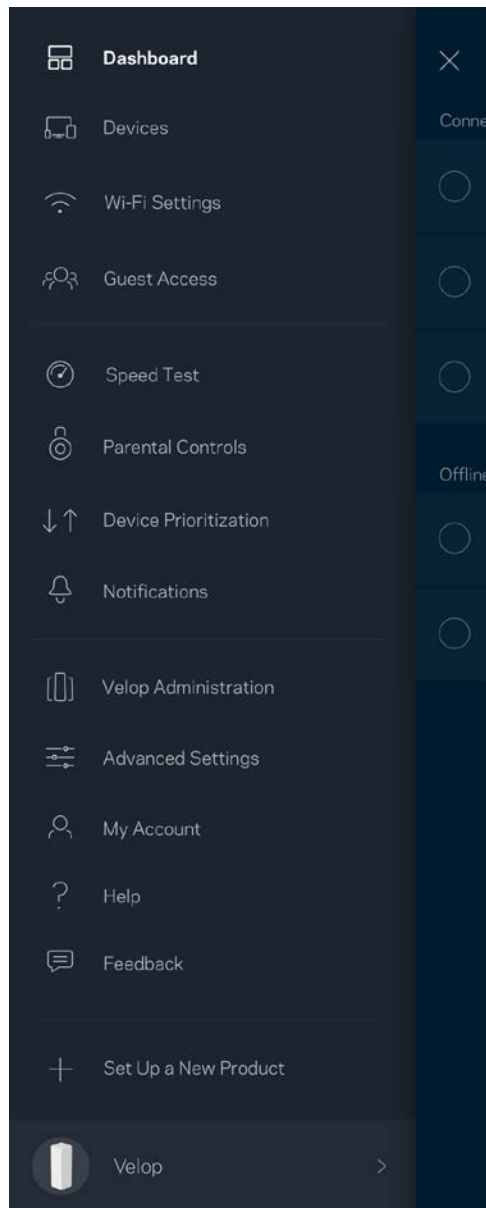

Пристрої

Переглядайте та змінюйте подробиці для всіх пристроїв, підключених до вашої Wi-Fi. Можна переглядати пристрої головної мережі та мережі для гостей або отримувати інформацію про кожний пристрій.

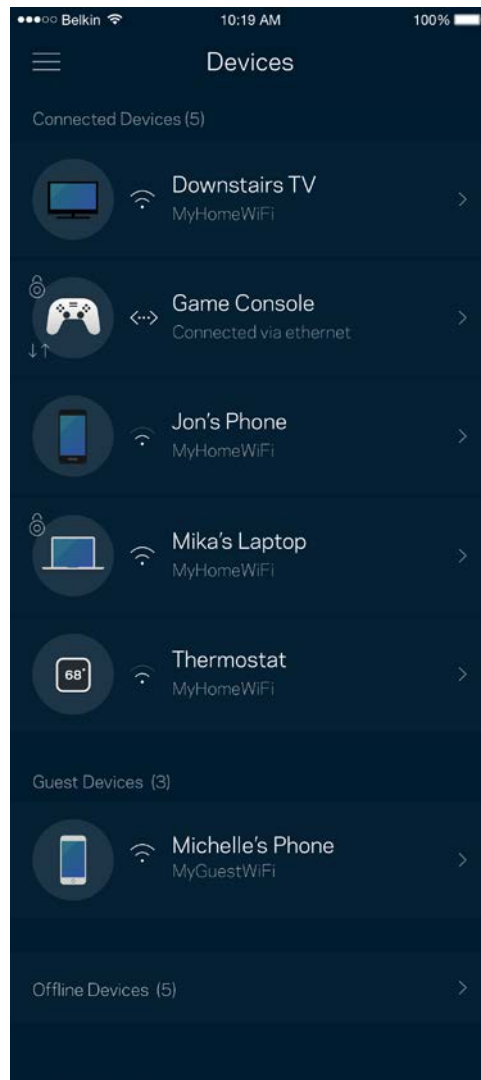
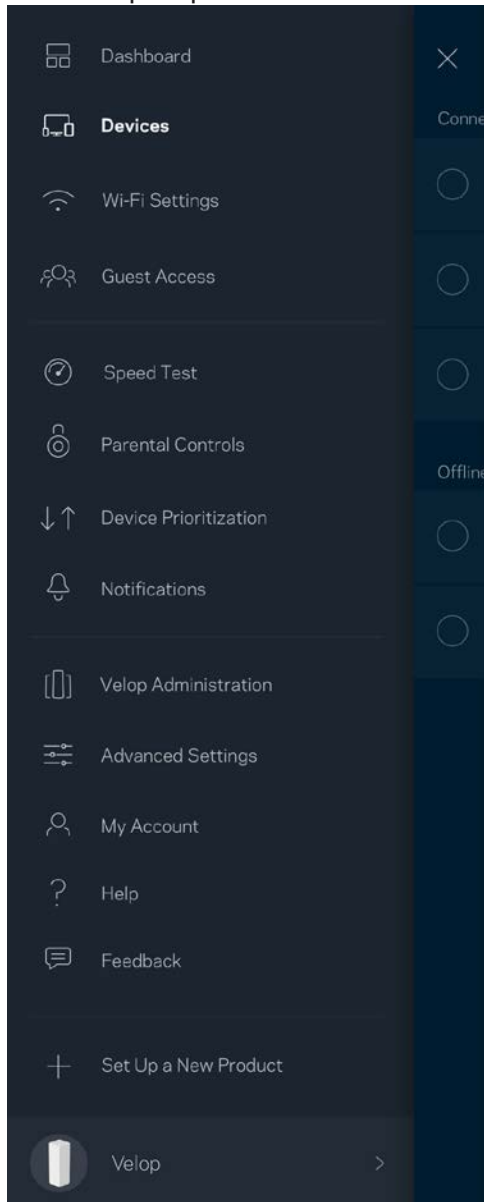

Для перегляду або зміни подробиць пристрою

З екрану Пристрої можна редагувати імена пристроїв та змінювати піктограми пристроїв. Також можна встановити пріоритетність пристроїв, переглянути батьківський контроль і побачити подробиці Wi-Fi. Торкніться будь-якого пристрою, щоб побачити подробиці.

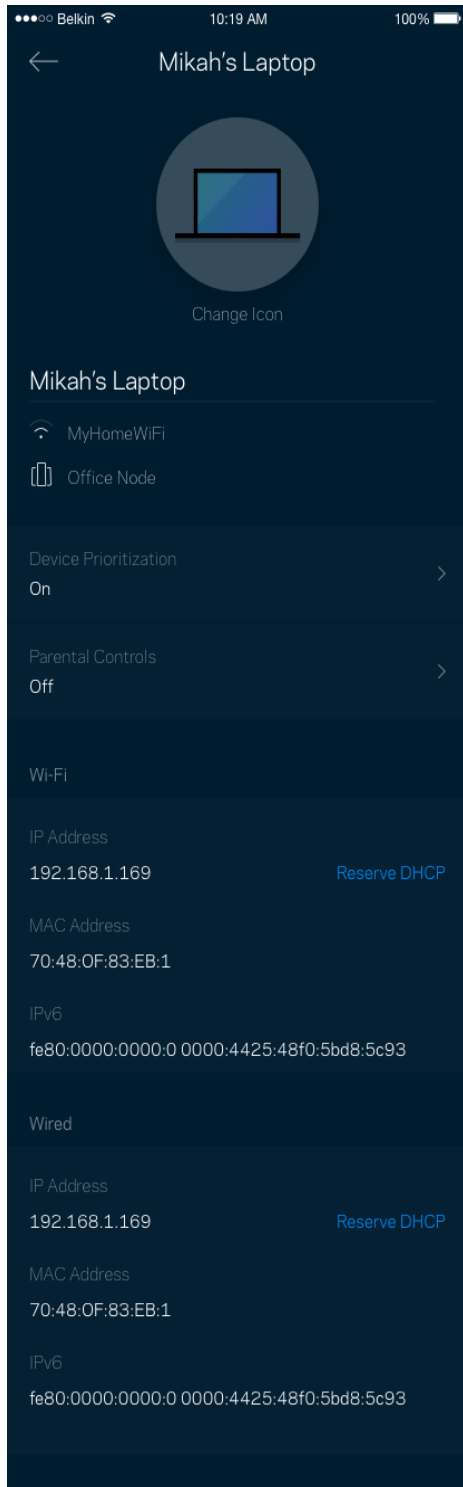

Настройки Wi-Fi

Перегляньте або змініть своє ім'я Wi-Fi та пароль і підключіть пристрої за допомогою Wi-Fi Protected Setup™.

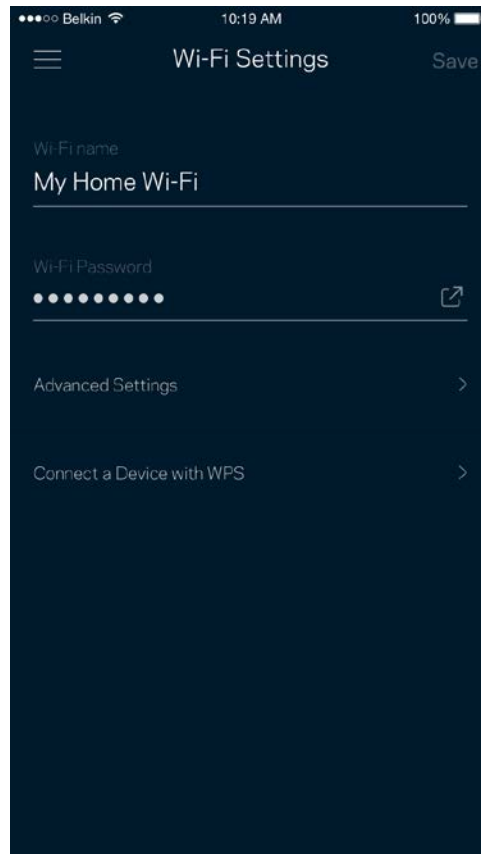
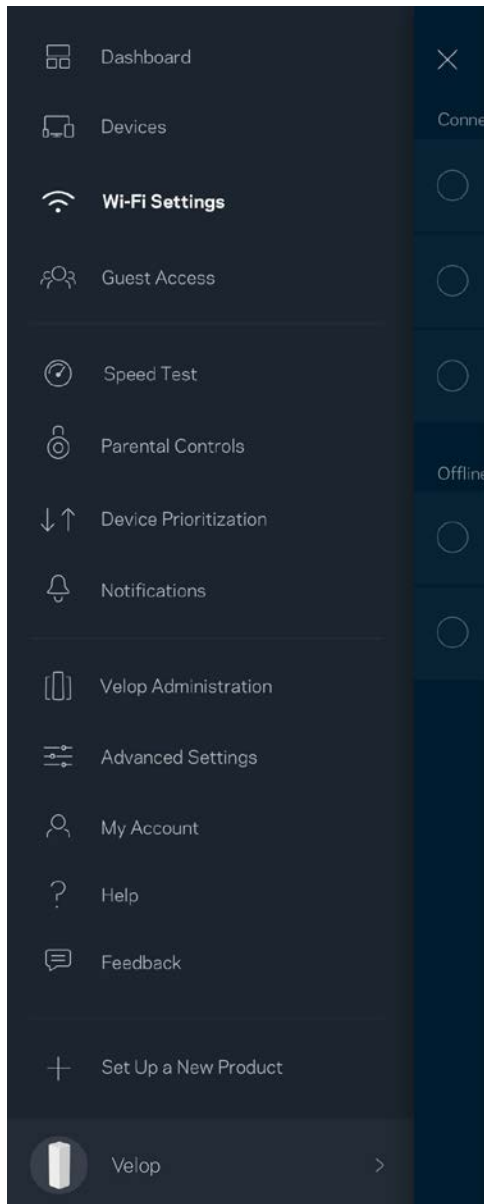

Розширені настройки

Просунуті користувачі можуть змінювати тип безпеки за замовчуванням та режим Wi-Fi. Не змінюйте це, якщо тільки у вас немає достатньо досвіду з мережами Wi-Fi. Шукач каналів виконуватиме пошук найбільш відкритих каналів Wi-Fi у вашій області, щоб гарантувати найкращу продуктивність системи Velop. Якщо у вас кілька вузлів у системі Velop, Шукач каналів знайде найкращий канал для кожного вузла.

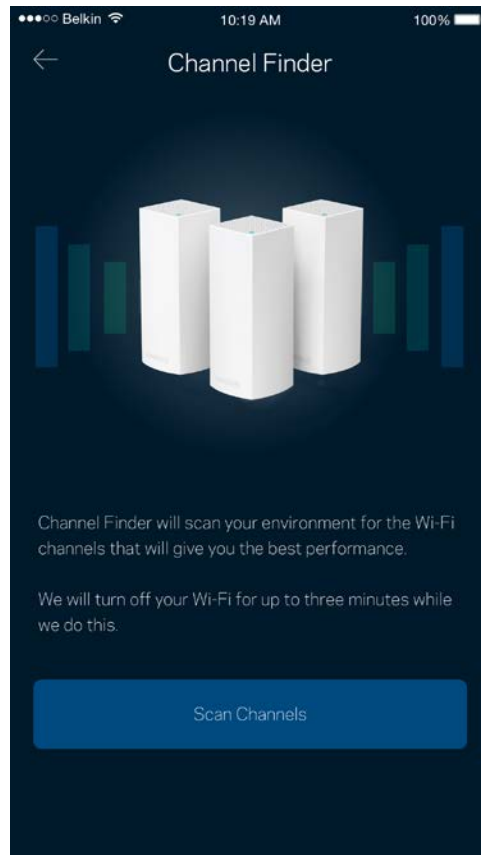
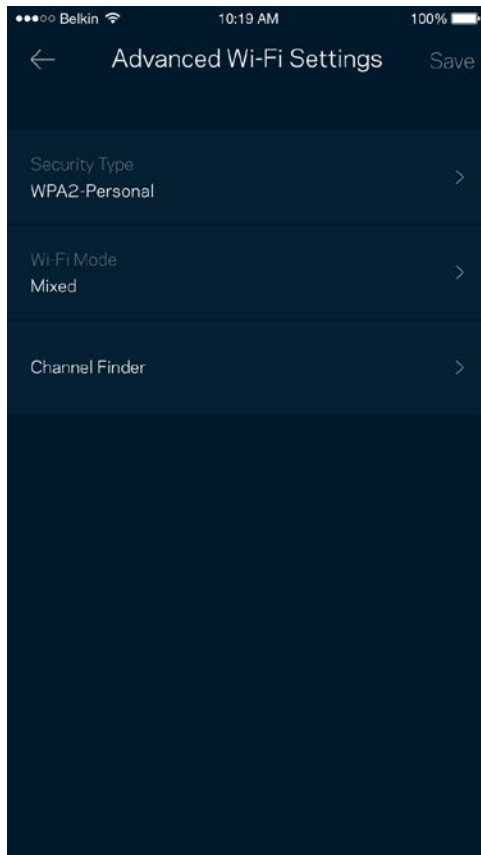

Підключення пристрою з WPS

З захищеним налаштуванням Wi-Fi можна легко підключити безпроводові пристрої до Wi-Fi без введення налаштувань безпеки вручну.

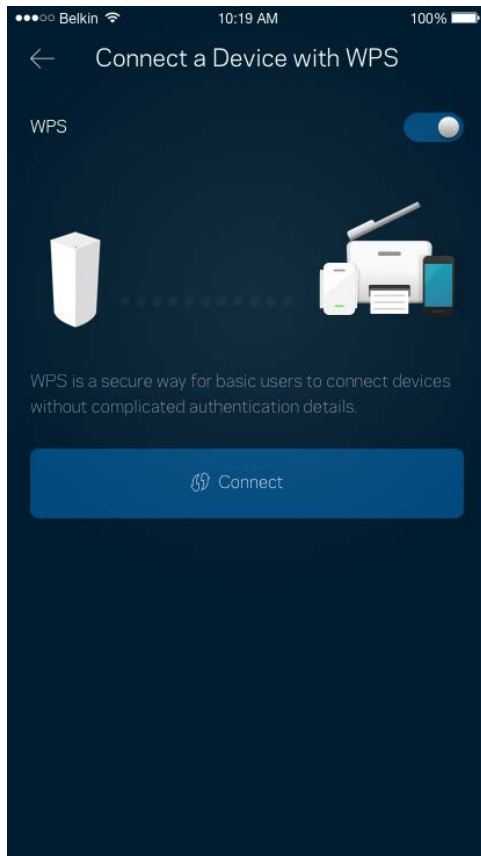

Гостьовий доступ

Використовуйте гостьовий доступ, щоб дозволити гостям виходити онлайн, обмежуючи їх доступ до інших ресурсів, підключених до вашої Wi-Fi. Надсилайте пароль текстовим повідомленням або електронною поштою.

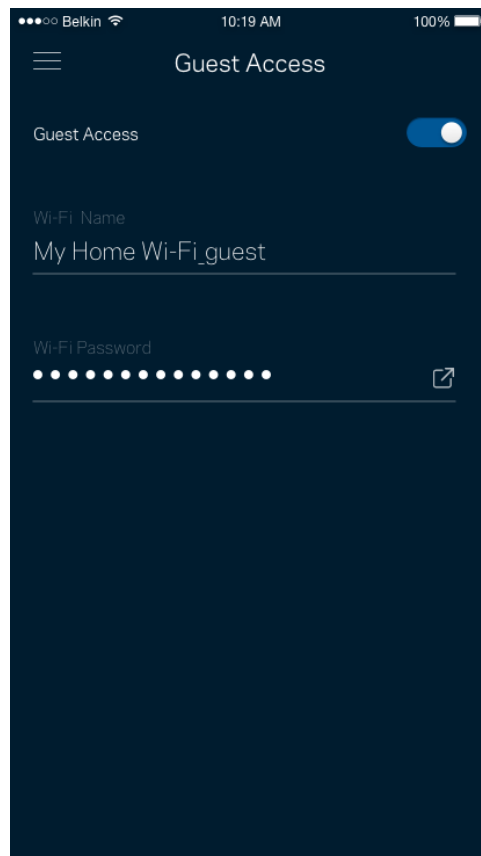
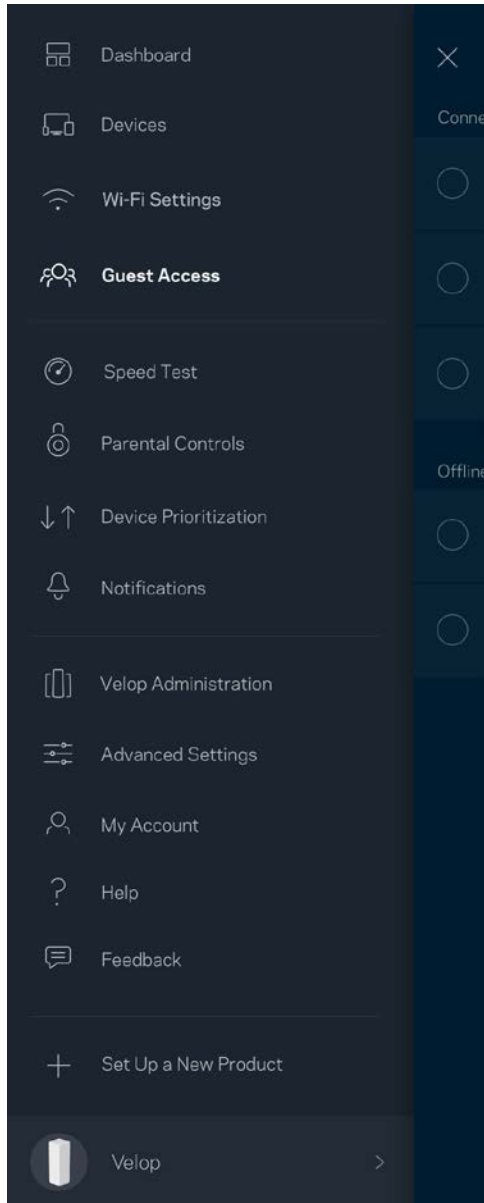

Тест швидкості

Виконайте тест швидкості, щоб переконатися, що ви отримуєте ту швидкість, за яку платите. Тест швидкості також допомагає розподілити пріоритети пристроїв, тому що результати визначають, як Wi-Fi розподіляється між пріоретизованими пристроями.

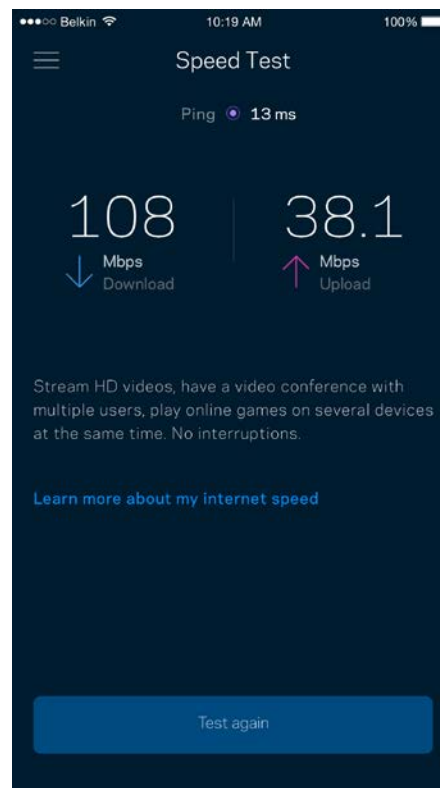
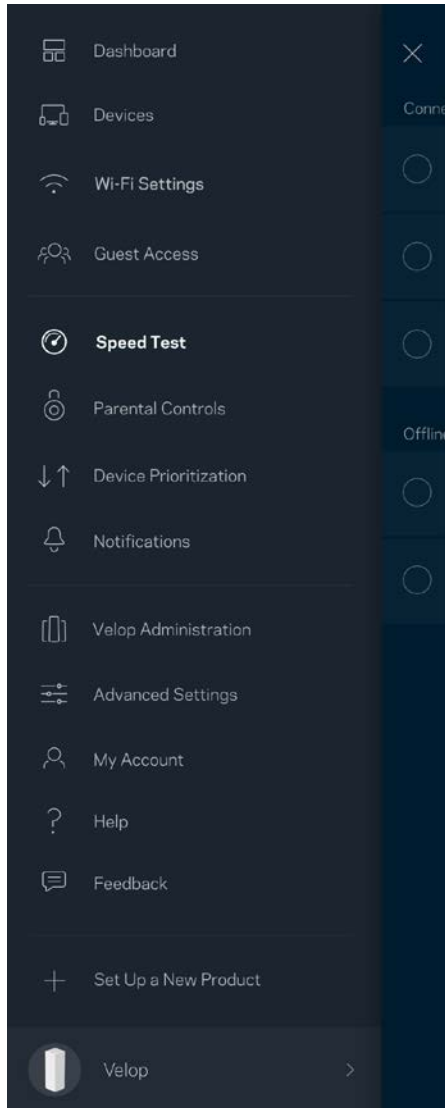

- **Швидкість завантаження** — це швидкість, з якою Інтернет-контент передається у вашу систему Velop.
- **Швидкість передачі** — це швидкість, з якою ви можете завантажувати контент в Інтернет.

Примітка. Швидкості Інтернет-підключення визначаються різноманітними факторами, в т.ч. типом облікового запису інтернет-провайдера, місцевим або глобальним трафіком Інтернет, а також кількістю пристроїв вдома, які спільно використовують Інтернет-підключення.

Батьківський контроль

Батьківський контроль дозволяє контролювати, коли діти перебувають онлайн і що вони там роблять. Блокуйте інтернет для конкретних пристроїв або блокуйте певні веб-сайти.

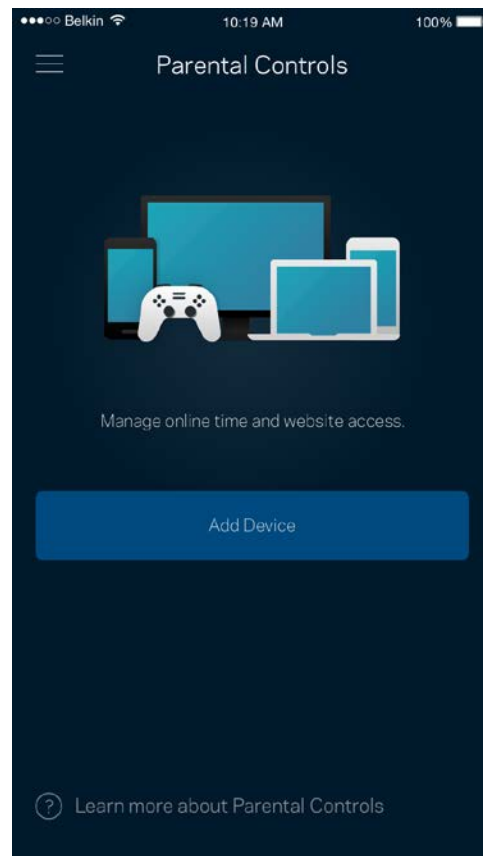
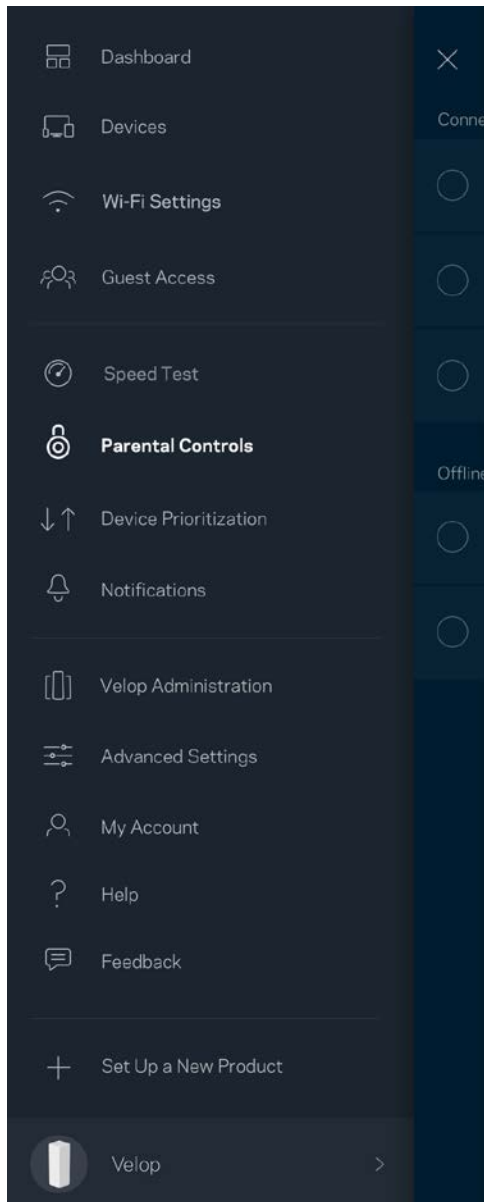

Пріоритетність пристроїв

Обирайте до трьох пристроїв для пріоритетного використання вашого Інтернет-підключення. Ці пристрої – проводові та/або безпроводові – завжди матимуть найкращий доступ при підключенні. Velop виконує тест швидкості, щоб визначити, як найкраще розподіляти Wi-Fi до пріоритетних пристроїв. Інші пристрої розподілять між собою залишену доступність ресурсу. Пріоритетні пристрої відображаються на Приладній дошці.

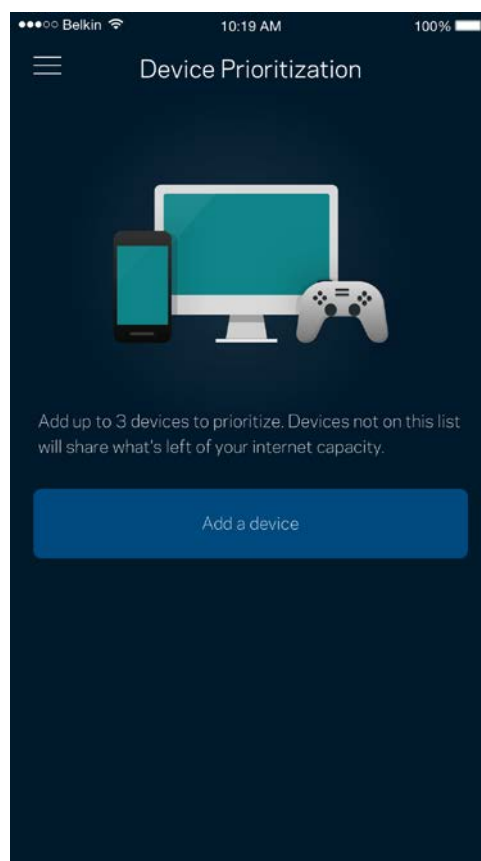
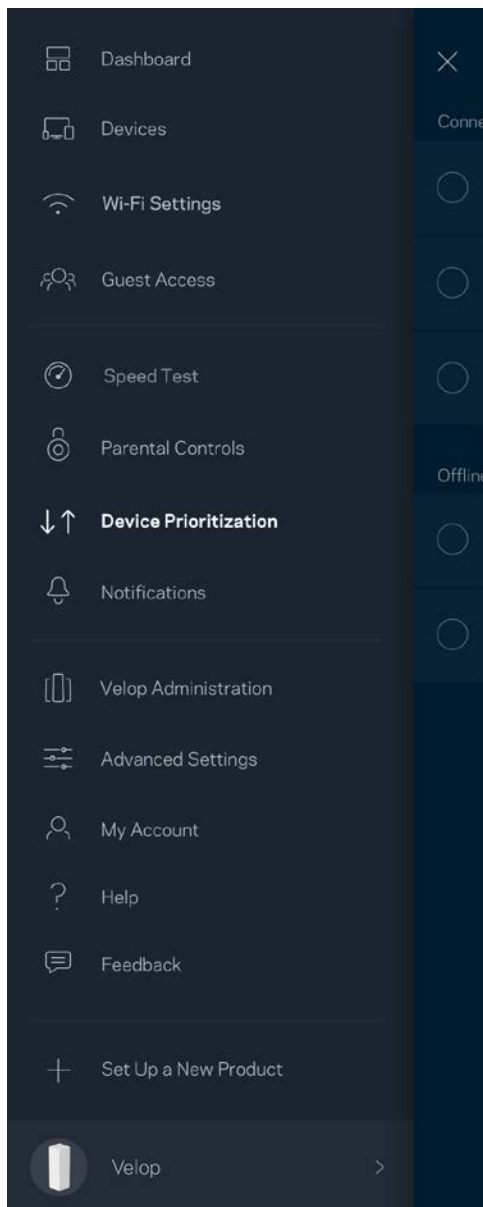

Повідомлення

Velop може повідомляти, коли вузли у вашій системі переходять в офлайн режим. Також можна попросити Velop повідомляти, коли вузол підключений кабелем Ethernet до іншого вузла і готовий для налаштування. Потрібно увімкнути повідомлення у настройках свого мобільного пристрою, щоб дозволити повідомлення від Velop.

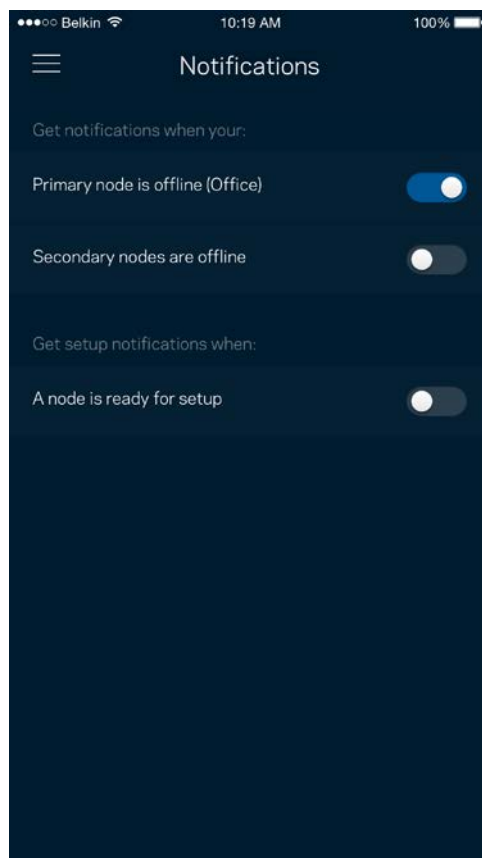
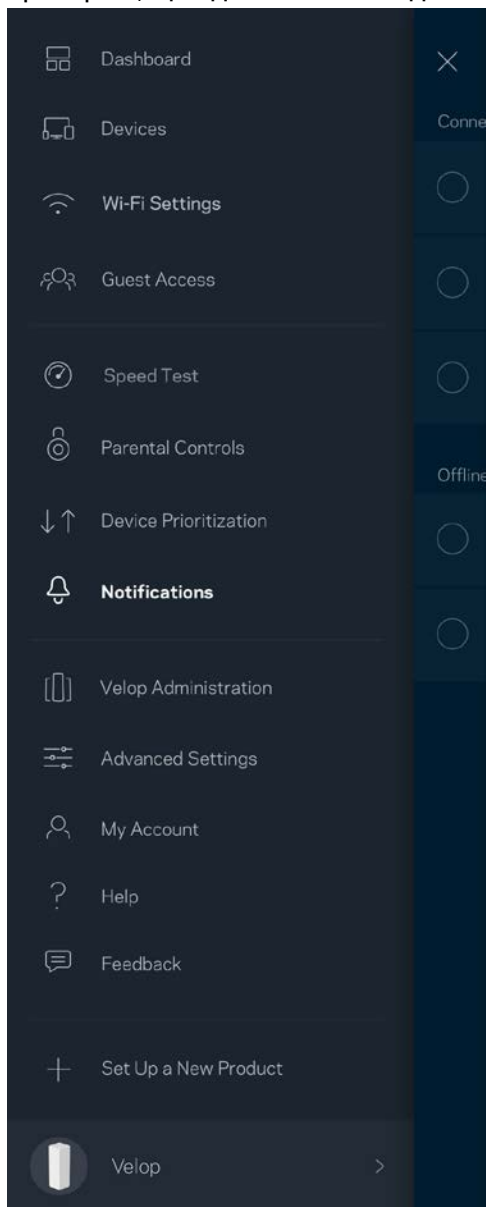

Адміністрація Velop

Використовуйте екран Адміністрація Velop для зміни пароля адміністратора та підказки, а також перевірки різних ідентифікаторів (номер моделі, серійний номер та подробиці IP) для всіх вузлів у вашій Wi-Fi.

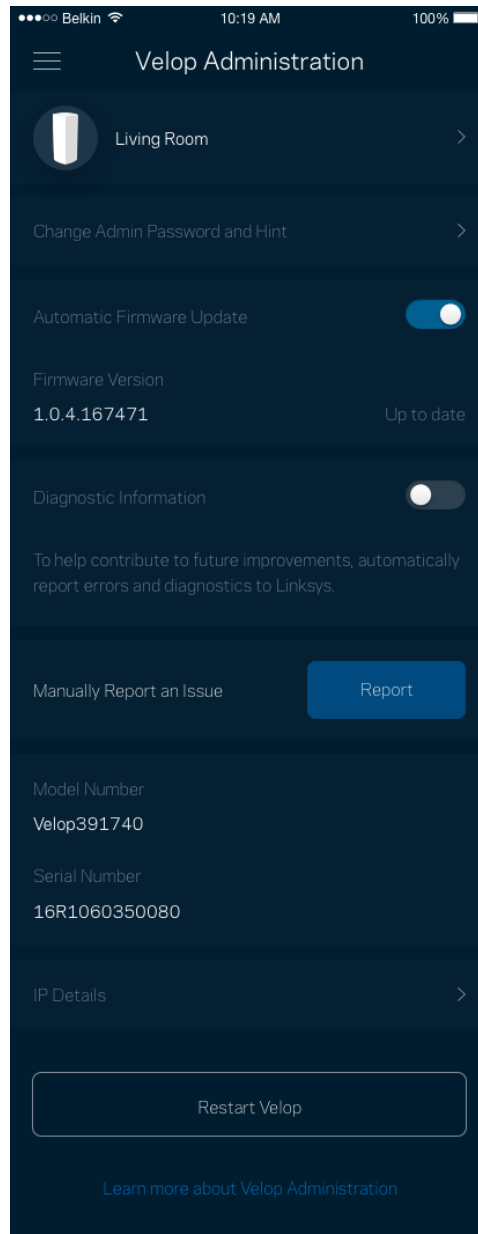
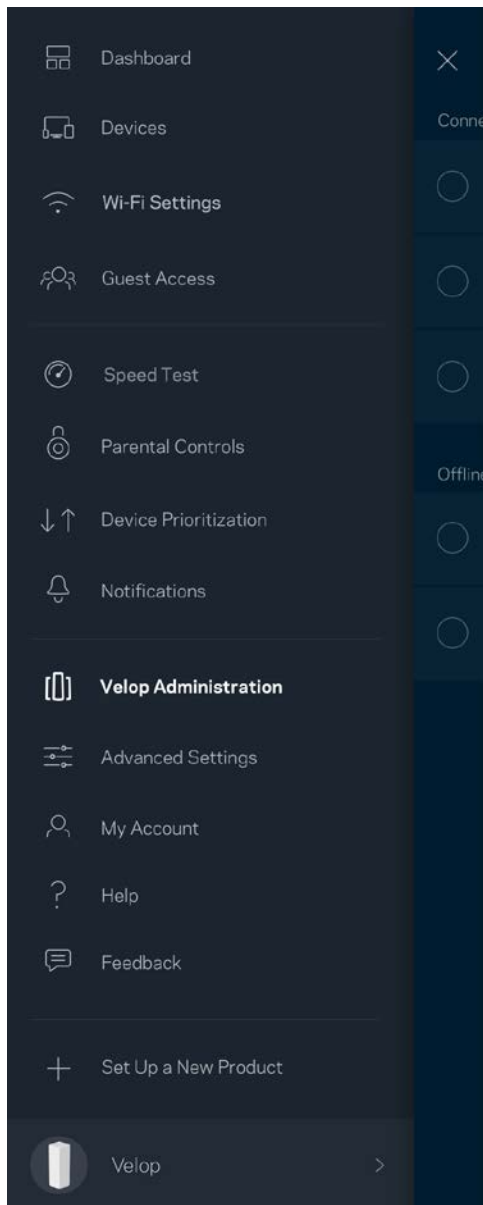

Оберіть автоматичне повідомлення про збої Linksys і зробіть свій внесок у покращення роботи Wi-Fi. Також можна вручну звітувати Linksys про конкретні проблеми.

Наступна інформація надсилатиметься з описом проблеми:

<ul style="list-style-type: none">• версія програми;	<ul style="list-style-type: none">• тип входу в систему (<i>хмара: показує пов'язану адресу електронної пошти, місцевий: відображає "Velop admin"</i>)
<ul style="list-style-type: none">• модель пристрою;	<ul style="list-style-type: none">• тип підключення глобальної мережі WAN (відображення <i>Wi-Fi</i> або <i>Ethernet</i>)
<ul style="list-style-type: none">• версія операційної системи пристрою;	<ul style="list-style-type: none">• час: дата (<i>місяць/день/рік, час, часовий пояс</i>)

Розширені настройки

Настройки Интернет

Можна обрати спосіб підключення системи Velop до Інтернету. За замовчуванням це *Автонастроювання - DHCP*. Інші типи підключення залежать від вашого інтернет-провайдера або того, як планується використовувати систему Velop. Досвідчені користувачі можуть скористатися *Додатковими настройками* для клонування MAC-адрес та настройки MTU (максимальний блок передачі).

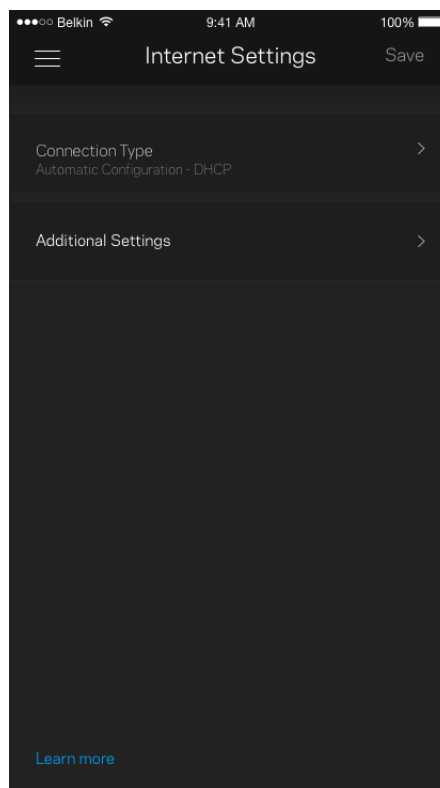
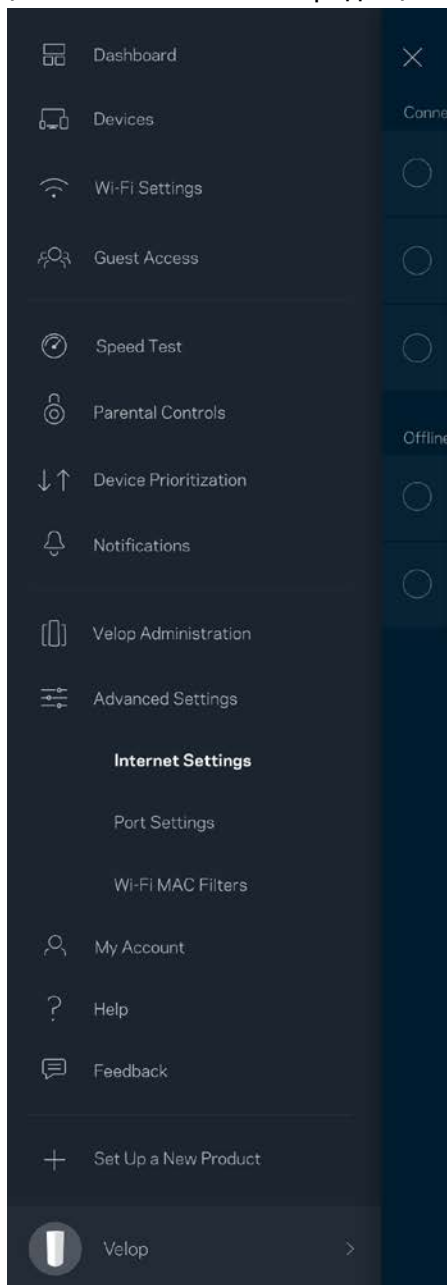

Настройки порту

Переадресування портів — для одного порту, кількох портів або діапазону портів — надсилає вхідний трафік на конкретний порт або порти конкретного пристрою чи порт у Wi-Fi. У синхронізації діапазону портів Velop спостерігає за вихідними даними для конкретних номерів портів. Velop запам'ятовує IP-адреси пристроїв, які запитують дані, щоб коли запитані дані повернуться, вони перенаправлялися назад до відповідного пристрою.

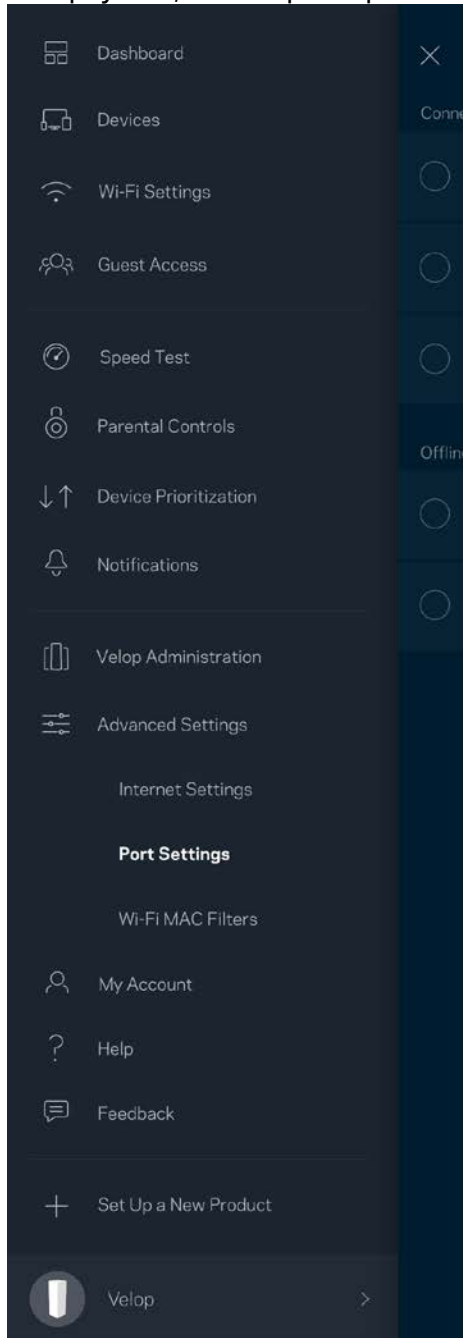

Фільтри Wi-Fi MAC

У кожного мережевого пристрою є унікальна 12-цифрова адреса MAC (керування доступом до середовища). Можете створити список MAC-адрес, а потім дозволяти або забороняти доступ цим пристроям до вашої Wi-Fi.

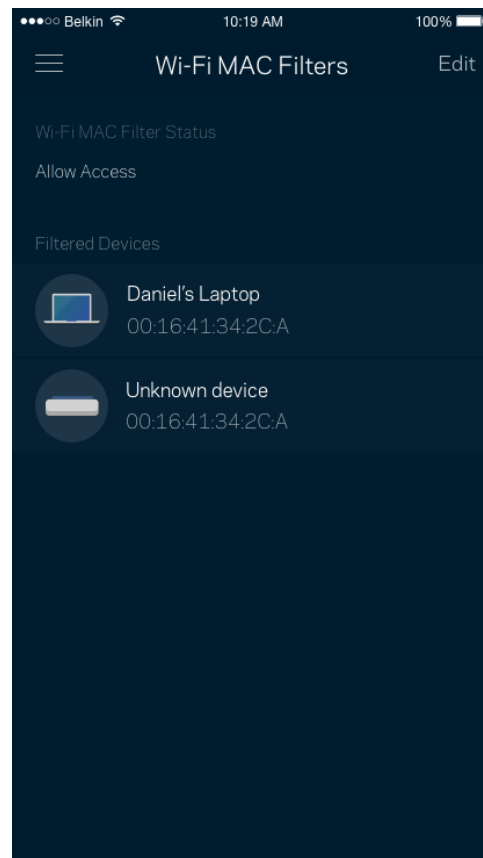
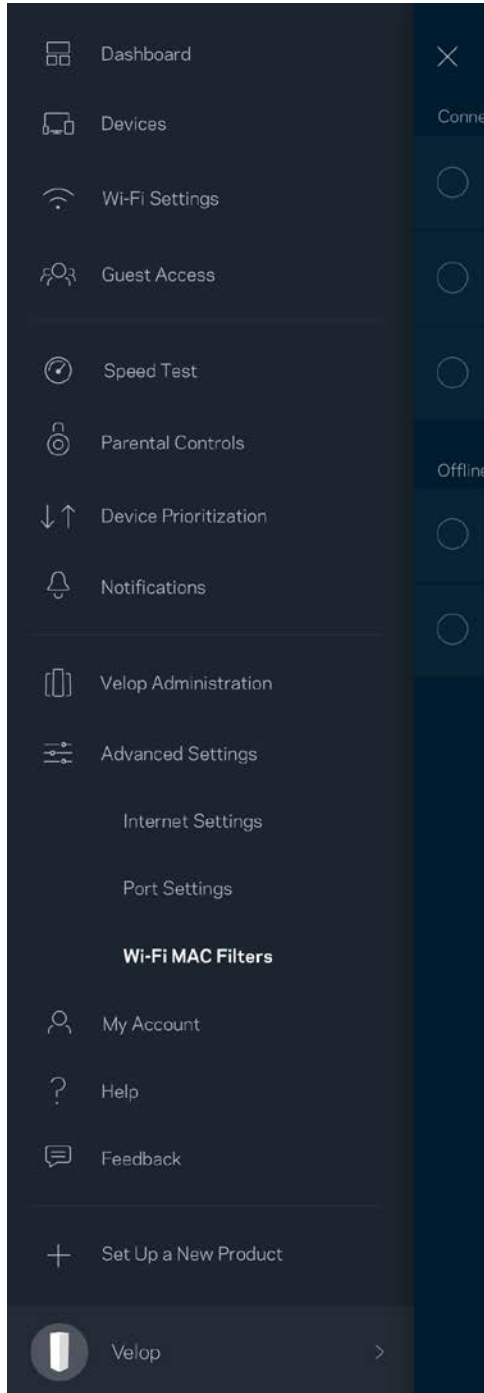

Мій обліковий запис

Змініть свій пароль облікового запису Linksys і виберіть отримання останніх новин та пропозицій від Linksys.

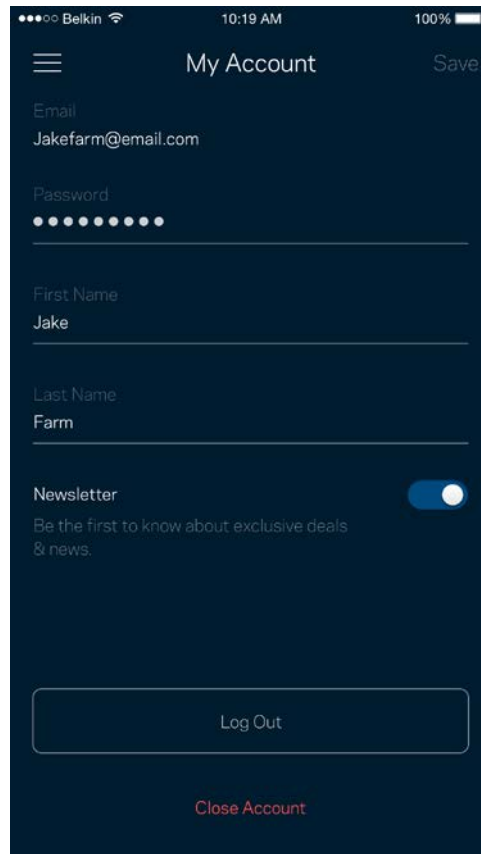
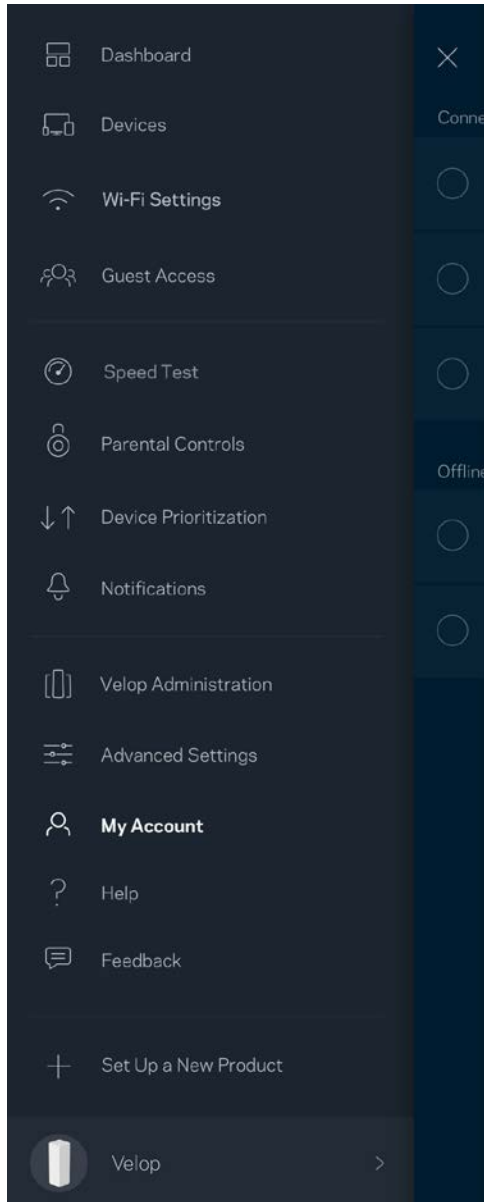

Довідка

Проблеми з програмою? Просто потрібно трохи більше інформації про функції? Торкніться Довідка для пояснення.

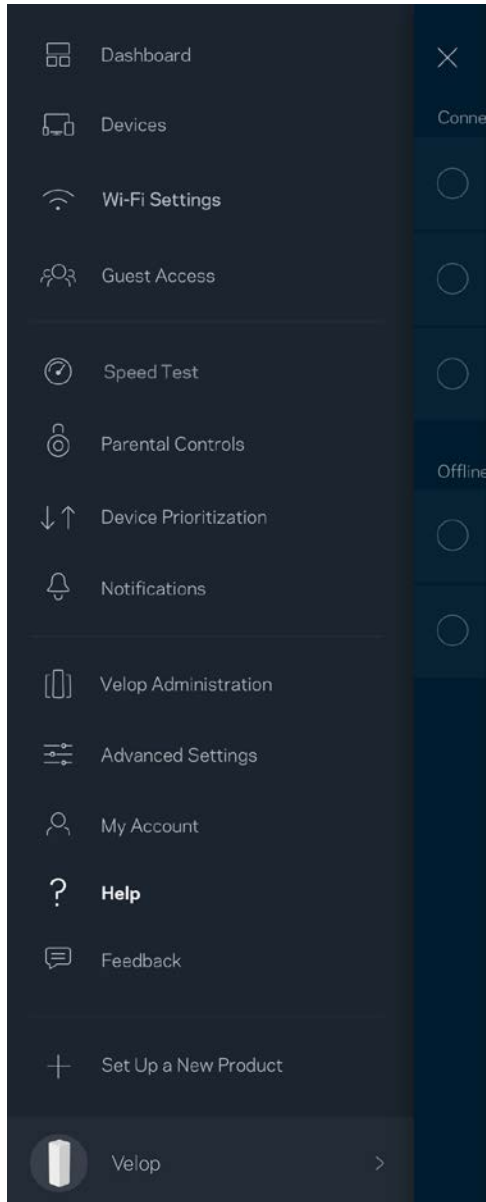

Зворотний зв'язок

Тут ви маєте змогу розказати нам, що ви думаєте. Поставте рейтинг програмі у своєму магазині програм, надішліть нам пропозиції або повідомте про проблеми, які заважають зручній роботі.

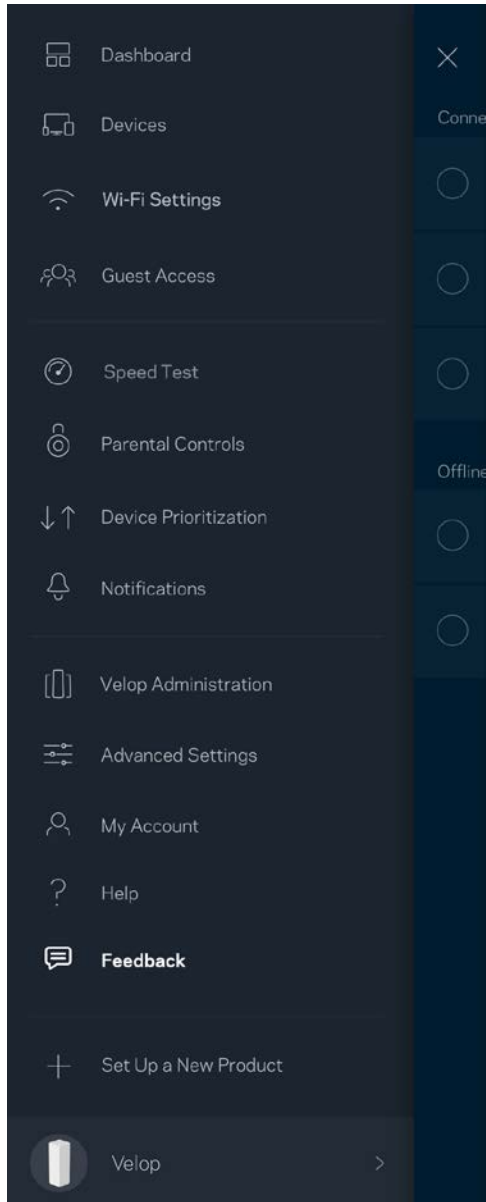

Підключення безпосередньо до Velop

Якщо у вас немає Інтернет-підключення, ви все ще можете мати доступ до системи Velop. Підключіться до свого імені Wi-Fi, запустіть програму Linksys і торкніться *Увійти в систему з паролем адміністратора* в нижній частині екрана. Тепер ви зможете отримати доступ до свого облікового запису Linksys Wi-Fi, коли перебуваєте офлайн.

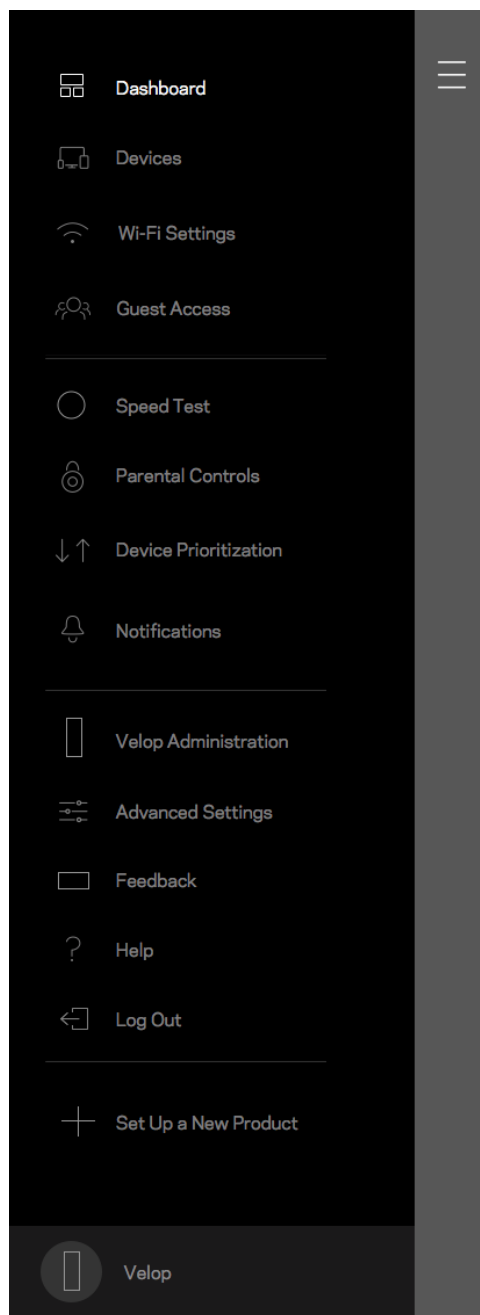
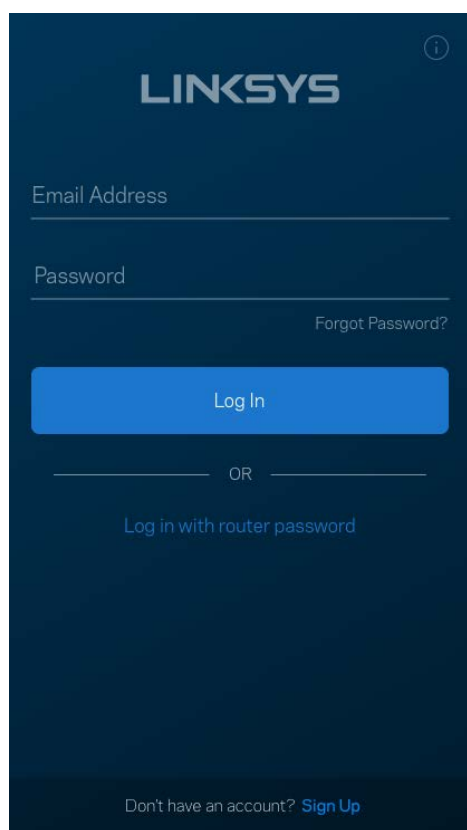

Пароль адміністратора Velop

Ми створили пароль адміністратора Velop під час настроювання. Щоб змінити його, торкніться **Адміністратор Velop** і **Змінити пароль адміністратора та Підказка**.

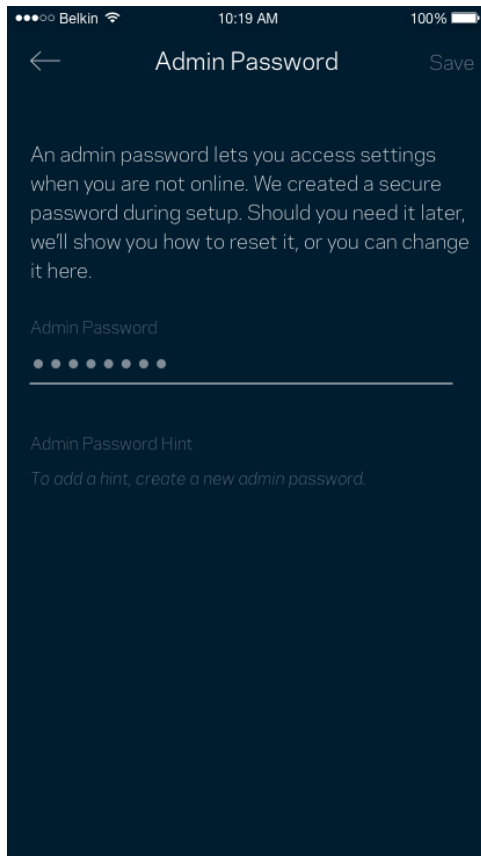

Щоб підтримувати безпеку системи Velop, ми надішлемо вам електронного листа, якщо хтось змінить пароль адміністратора.

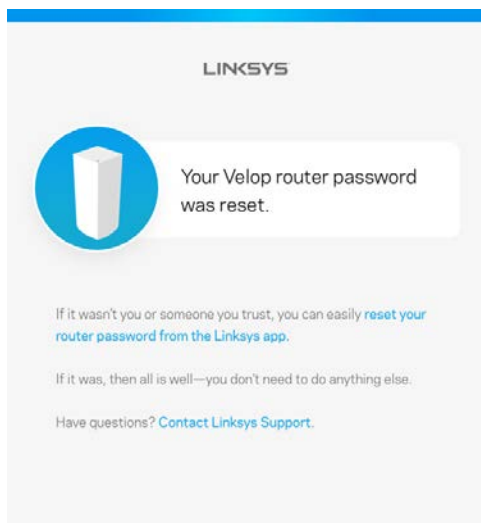

Відновлення заводських налаштувань за замовчуванням

Потреба відновлювати заводські налаштушки Velor не виникає. Це дуже деструктивний процес. Скидання до заводських налаштушок системи Velor відновлює стан, коли ви вийняли її з коробки, і потрібно знову пройти процес налаштування. Всі налаштовані параметри у процесі налаштушки і після того, такі як ім'я Wi-Fi, паролі, тип безпеки, будуть видалені. Усі безпроводні пристрої будуть відключені від Wi-Fi.

Для скидання Velor:

- Коли ваш вузол підключений до мережі живлення і увімкнений, натисніть та утримуйте кнопку скидання вниз. Світло вгорі вузла стане червоним і згасатиме імпульсами. Не відпускайте кнопку, доки світло не погасне, а потім стане яскраво-червоним.

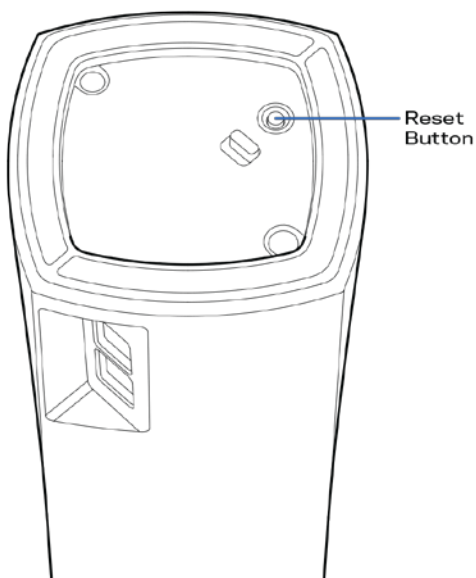

Примітка. Якщо у вашій системі Velor кілька вузлів, може знадобитися скинути їх всі до заводських налаштушок за замовчуванням. Це можна зробити, скинувши основний вузол, всі інші вузли будуть скинуті автоматично.

Технічні характеристики

Linksys Velop

Назва моделі	Velop
Номер моделі	WHW01/VLP01
Швидкість станційного порту	10/100/1000 Мб/с
Частота радіохвиль	2,4 та 5 ГГц
Кількість антен	3
Порти	живлення, ethernet
Кнопки	живлення, скидання
Світлодіоди	Один, різнокольорове світло для живлення та стану
Засоби безпеки	WPA2-Personal
Захисні біти ключа	Шифрування з довжиною ключа до 128 біт

Екологічний

Розміри	3.1" x 3.1" x 5.5" (78,74 мм x 78,74 мм x 139,7 мм)
Вага пристрою	0.71 фунта (320 г)
Живлення	12 В, 1 А
Сертифікати відповідності	FCC, IC, CE, Wi-Fi (IEEE 802.11a/b/g/n/ac)
Температура експлуатації	від 32° до 104° F (від 0 до 40° C)
Температура зберігання	від -4° до 140° F (від -20 до 60° C)
Допустима вологість при експлуатації	10-80% відносної вологості, без конденсації
Допустима вологість при зберіганні	від 5 до 90% без конденсації

Примітки

Для отримання інформації щодо нормативного регулювання, гарантії та інформації з безпеки зайдіть на Linksys.com/support/Velop.

Технічні характеристики може бути змінено без сповіщення.

Максимальна продуктивність, розрахована відповідно до стандартів IEEE 802.11. Фактична продуктивність може відрізнятися через низьку пропускну здатність мережі, швидкість передавання даних, діапазон і покриття. Продуктивність залежить від багатьох чинників, умов і змінних, включно з відстанню від точки доступу, обсягом мережного трафіку, матеріалів і конструкції будівлі, наявної операційної системи, сполучення безпроводових пристроїв, перешкод та інших несприятливих умов.

Зайдіть на linksys.com/support/Velop, щоб отримати висококласну технічну підтримку.

«BELKIN», «LINKSYS» та багато інших назв і логотипів продукції є торговими марками групи компанії «Belkin». Вищезгадані торгові марки третіх сторін є власністю їхніх відповідних власників.

© 2018 Belkin International, Inc. та/або її партнерські компанії. Усі права захищено.

LNKPG-00519 Ред. А00

LINKSYS®

Hướng dẫn Sử dụng

Velop

WHW01/VLP01

Mục lục

Tổng quan Sản phẩm	3
Mặt trước/mặt trên	3
Mặt sau	4
Mặt dưới	5
Trợ giúp	6
Tìm trợ giúp thêm ở đâu	6
Thiết lập	7
Đây là những thứ bạn cần	8
Cài đặt Hệ thống Velop	12
Đăng nhập vào tài khoản đám mây Linksys Smart Wi-Fi	12
Bảng điều khiển	13
Thiết bị	14
Cài đặt Wi-Fi	16
Cài đặt nâng cao	17
Kết nối thiết bị bằng WPS	18
Truy nhập khách	19
Kiểm tra tốc độ	20
Kiểm soát của cha mẹ	21
Ưu tiên thiết bị	22
Thông báo	23
Quản trị Velop	24
Cài đặt nâng cao	26
Cài đặt Internet	26
Cài đặt cổng	27
Lọc MAC Wi-Fi	28
Tài khoản của tôi	29
Trợ giúp	30
Phản hồi	31
Kết nối trực tiếp với Velop	32
Mật khẩu quản trị Velop	33
Cách khôi phục cài đặt gốc	34
Thông số kỹ thuật	35
Linksys Velop	35
Môi trường	35

Tổng quan Sản phẩm

Mặt trước/mặt trên

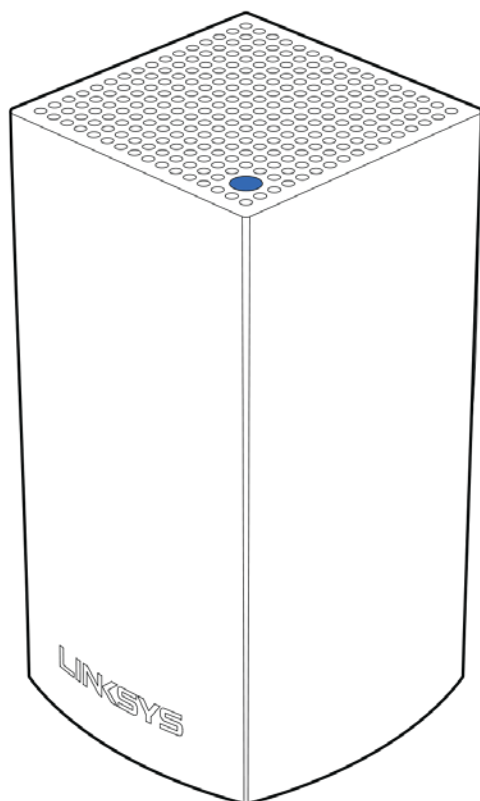

Đèn ở mặt trên của điểm nút cung cấp cho bạn thông tin về hoạt động của điểm nút.

Mô tả đèn	Trạng thái
Nhấp nháy màu xanh lam	Điểm nút đang khởi động
Sáng ổn định màu xanh lam	Điểm nút đang hoạt động tốt
Nhấp nháy màu tím	Điểm nút được ghép nối với điện thoại để thiết lập
Sáng ổn định màu tím	Điểm nút đã sẵn sàng để thiết lập
Nhấp nháy màu đỏ	Điểm nút mất kết nối với điểm nút chính
Sáng ổn định màu đỏ	Điểm nút đã mất kết nối Internet
Sáng ổn định màu vàng	Điểm nút cách quá xa một điểm nút khác đang kết nối với hệ thống Velop của bạn

Mặt sau

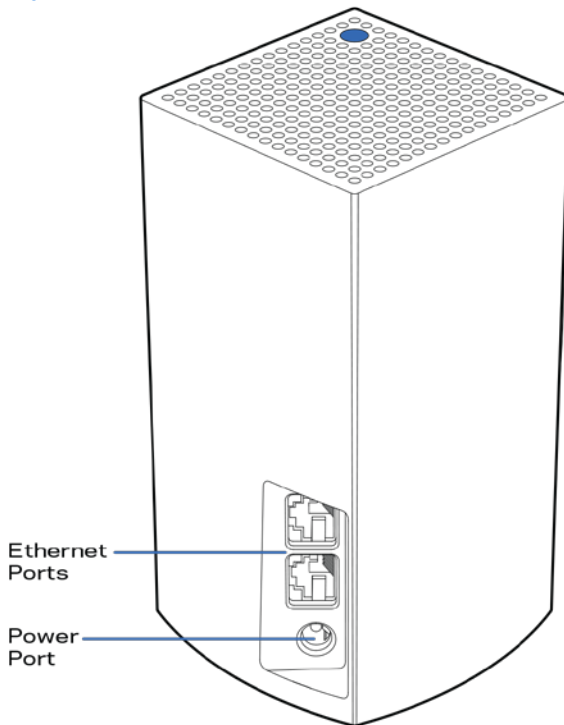

Cổng Ethernet— Kết nối các thiết bị nối dây khác vào mạng của bạn bằng cáp Ethernet. Một điểm nút trong hệ thống Velop của bạn phải được kết nối với modem hoặc bộ định tuyến modem. Điểm nút sẽ tự động biết nó đang được kết nối với modem hay thiết bị khác.

Lưu ý—*Để đạt hiệu suất tốt nhất, hãy dùng cáp CAT5e hoặc loại cáp chất lượng cao hơn trên cổng Ethernet.*

Cổng nguồn—Kết nối bộ chuyển đổi nguồn điện AC kèm theo với cổng này.

Mặt dưới

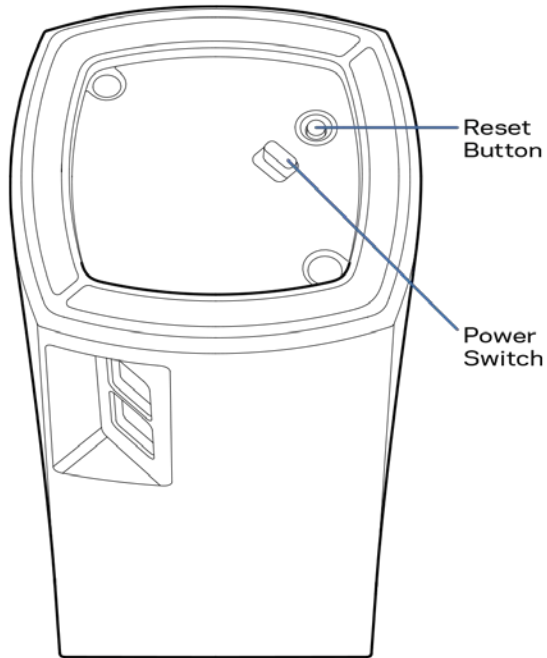

Nút Reset (Đặt lại)—Ấn và giữ cho đến khi đèn ở mặt trên của điểm nút chuyển sang màu đỏ, mờ dần và lại nháy sáng màu đỏ để khôi phục điểm nút về cài đặt gốc.

Công tắc nguồn—Ấn | (on) để bật nguồn điểm nút.

Trợ giúp

Tìm trợ giúp thêm ở đâu

- Linksys.com/support/Velop
- Mục trợ giúp của ứng dụng Linksys (khởi chạy ứng dụng và bấm Trợ giúp trong menu dẫn hướng chính)

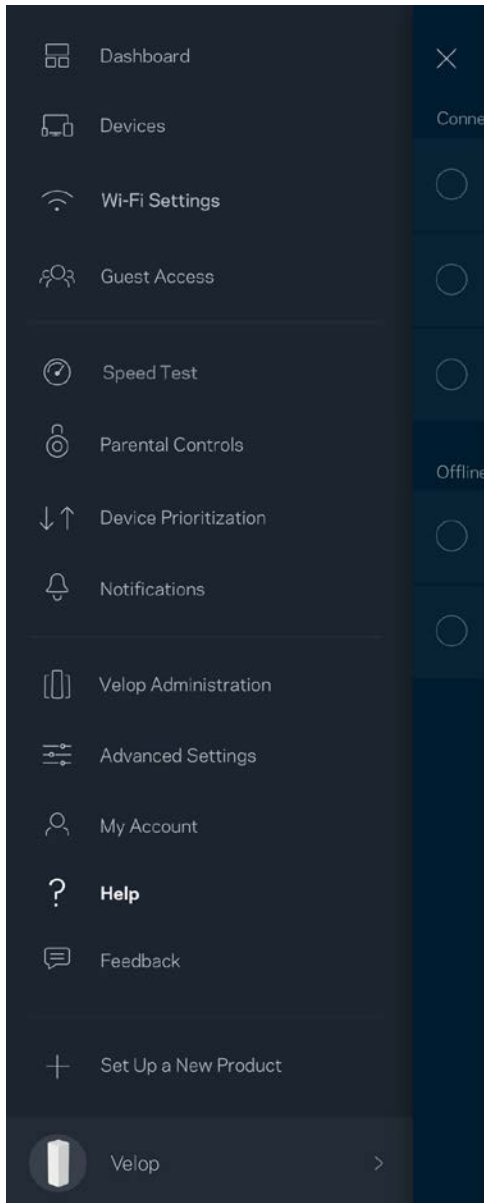

Lưu ý—Các giấy phép và thông báo cho các phần mềm của bên thứ ba được sử dụng trong sản phẩm này có thể xem tại <http://support.linksys.com/en-us/license>. Vui lòng liên hệ <http://support.linksys.com/en-us/gplcodecenter> nếu có câu hỏi hoặc yêu cầu mã nguồn GPL.

Thiết lập

Tải xuống ứng dụng Linksys. Bạn cần ứng dụng này để thiết lập Velop.

Truy cập cửa hàng ứng dụng trên thiết bị và tìm Linksys.



Cài đặt, sau đó mở ứng dụng và làm theo hướng dẫn.

Lưu ý— Trước khi tải xuống, hãy chắc chắn rằng ứng dụng tương thích với phiên bản Apple iOS hoặc Android OS của bạn.

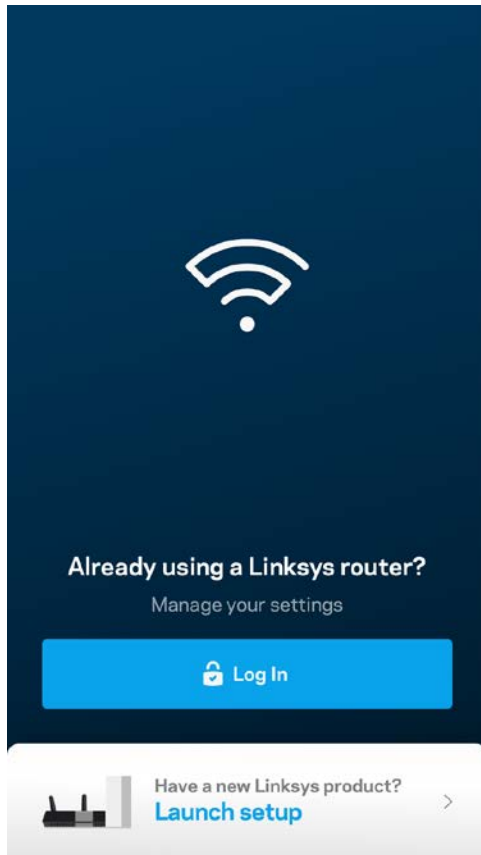

Trong quá trình thiết lập, bạn sẽ tạo một tài khoản Linksys Smart Wi-Fi để có thể vào xem và thay đổi các cài đặt hệ thống Velop từ bất cứ nơi nào có kết nối Internet thông qua ứng dụng.

Một số thao tác bạn có thể thực hiện với Linksys Smart Wi-Fi:

- Thay đổi tên và mật khẩu Wi-Fi
- Thiết lập truy nhập khách
- Kết nối thiết bị với Wi-Fi bằng WPS
- Chặn Internet bằng Kiểm soát của cha mẹ
- Kiểm tra tốc độ kết nối Internet

Lưu ý— Trong quá trình thiết lập, chúng tôi sẽ gửi một email xác minh. Từ mạng gia đình của bạn, hãy bấm vào liên kết trong email đó.

Thay vì phải cắm điện và kết nối cáp Ethernet, quy trình thiết lập trên ứng dụng sẽ làm giúp bạn. Khi được kết nối, hãy sử dụng ứng dụng để cá nhân hóa Wi-Fi bằng cách đặt tên và mật khẩu riêng. Bạn cũng có thể đặt tên các điểm nút theo vị trí của chúng để có thể dễ dàng xác định khi cần thiết.

Đây là những thứ bạn cần

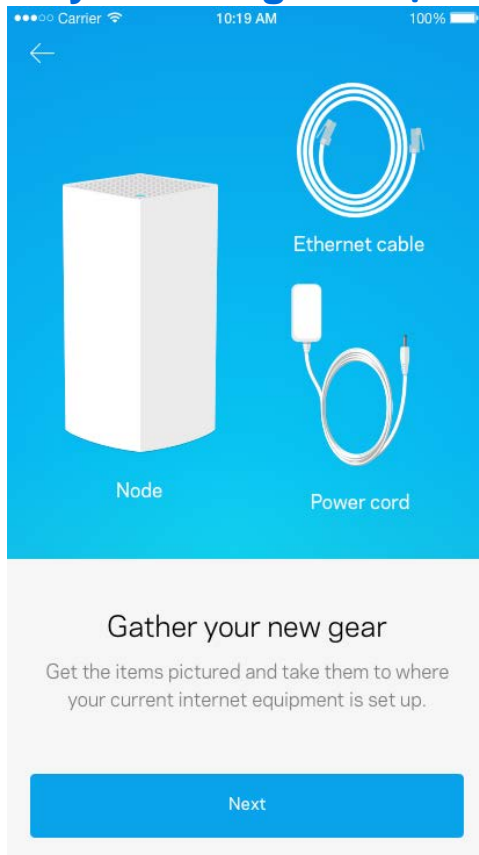

Tìm một ổ cắm điện gần modem hoặc bộ định tuyến modem. Kết nối với điểm nút đầu tiên.

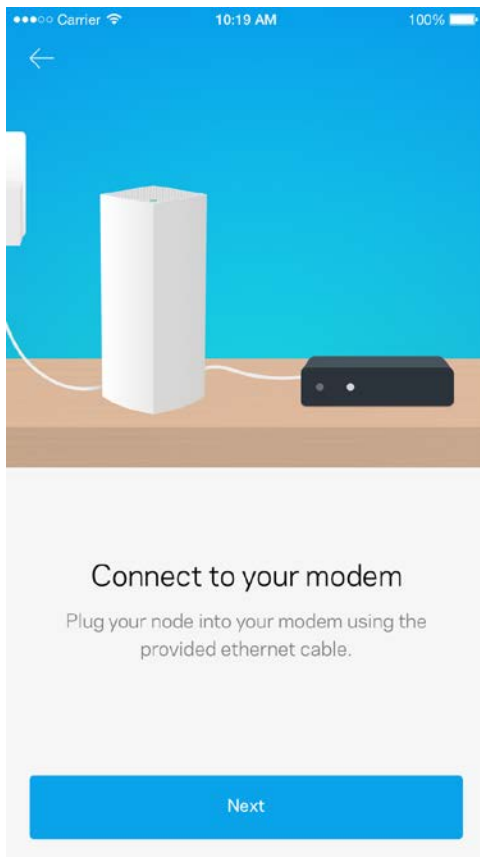

Nếu có nhiều hơn một điểm nút, bạn có thể thiết lập chúng ở bất kỳ đâu trong phạm vi phủ sóng của một điểm nút đang hoạt động khác. Chỉ duy nhất một điểm nút cần được nối dây với modem hoặc bộ định tuyến modem. Đừng lo, ứng dụng sẽ giúp bạn tìm vị trí đặt điểm nút.

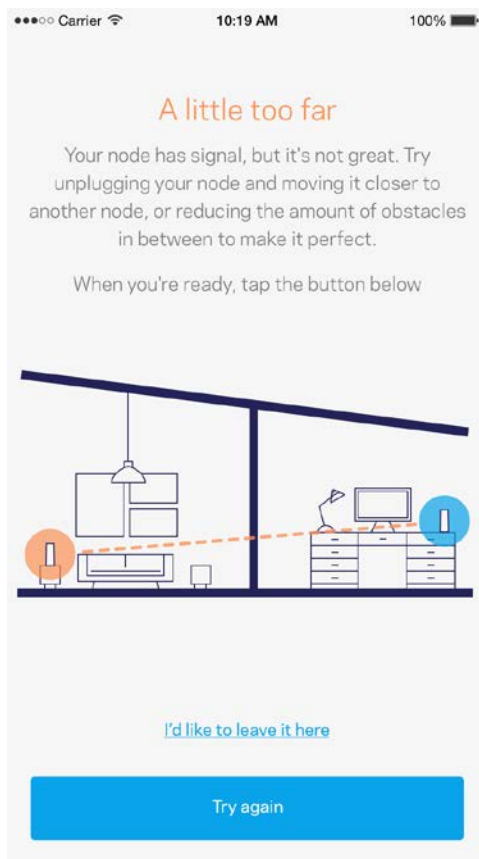

Hãy in trang này, sau đó ghi các cài đặt của tài khoản và Wi-Fi vào bảng để tham khảo. Giữ các ghi chú của bạn ở nơi an toàn.

Tên Wi-Fi	
Mật khẩu Wi-Fi	
Mật khẩu quản trị	
Tên mạng khách	
Mật khẩu mạng khách	
Tên người dùng Linksys Smart Wi-Fi	
Mật khẩu Linksys Smart Wi-Fi	

Cài đặt Hệ thống Velop

Với ứng dụng Linksys, bạn có thể xem hoặc thay đổi các cài đặt hệ thống Velop để Wi-Fi an toàn hơn hoặc để hỗ trợ tốt hơn cho thiết bị hoặc trò chơi. Bạn có thể truy nhập cài đặt từ bất cứ đâu miễn là có kết nối Internet, nhưng bạn cũng có thể truy nhập hệ thống Velop trực tiếp từ mạng gia đình nếu không trực tuyến.

Đăng nhập vào tài khoản đám mây Linksys Smart Wi-Fi

1. Mở ứng dụng Linksys.

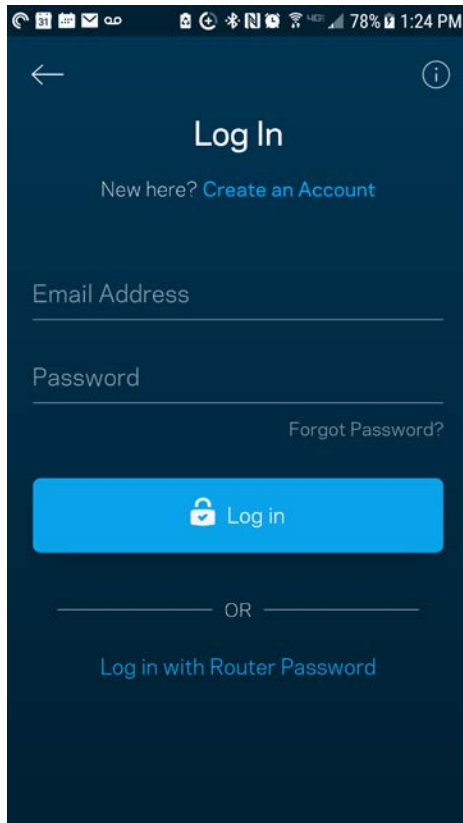

2. Nhập địa chỉ email mà bạn đã dùng khi tạo tài khoản.
3. Nhập mật khẩu tài khoản của bạn.
4. Nhấn Đăng nhập.

Bảng điều khiển

Bảng điều khiển là thông tin tóm tắt về Wi-Fi của bạn. Xem có bao nhiêu thiết bị kết nối với hệ thống Velop. Chia sẻ mật khẩu Wi-Fi và cho phép các vị khách truy cập Wi-Fi của bạn. Bảng điều khiển cũng cho bạn biết thiết bị nào đang có kiểm soát của cha mẹ hoặc được ưu tiên truy cập Wi-Fi.

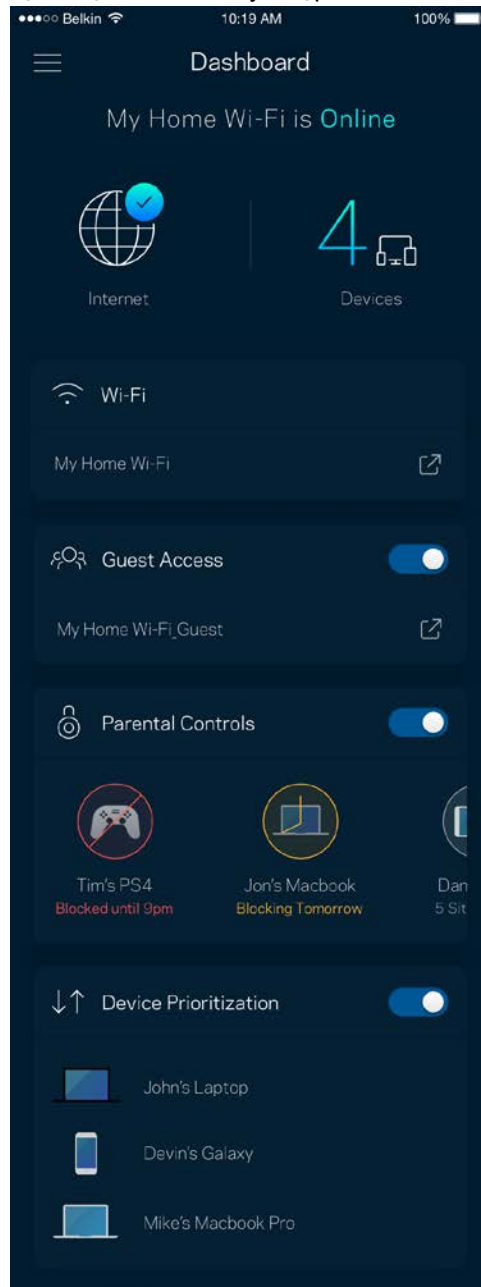
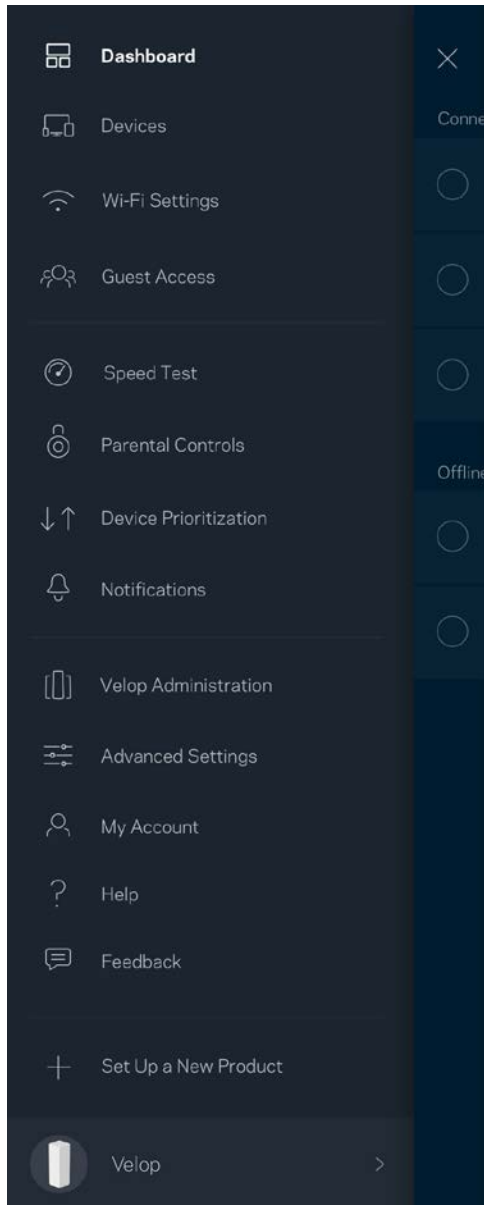

Thiết bị

Xem và thay đổi chi tiết cho tất cả các thiết bị kết nối với Wi-Fi. Bạn có thể xem các thiết bị trên mạng chính và mạng khách, hoặc hiển thị thông tin về mỗi thiết bị.

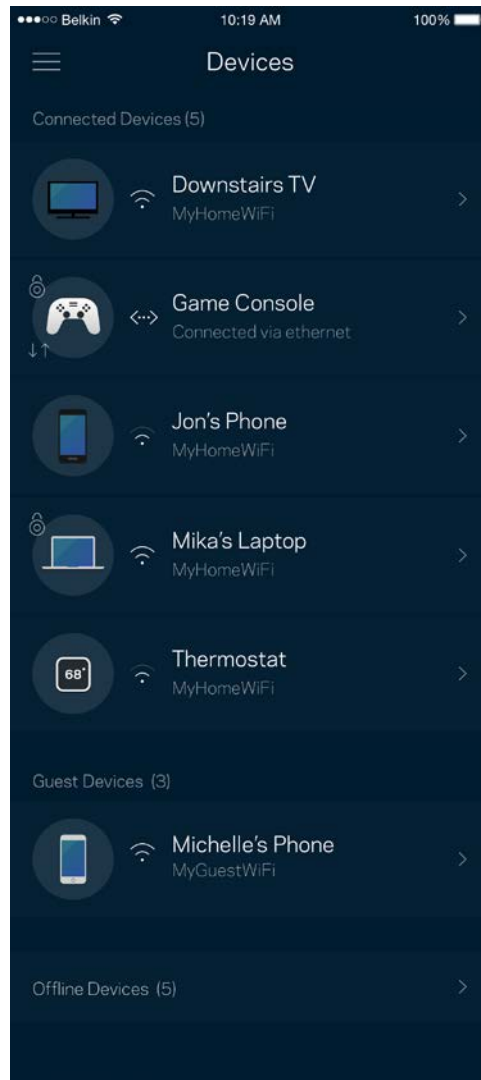
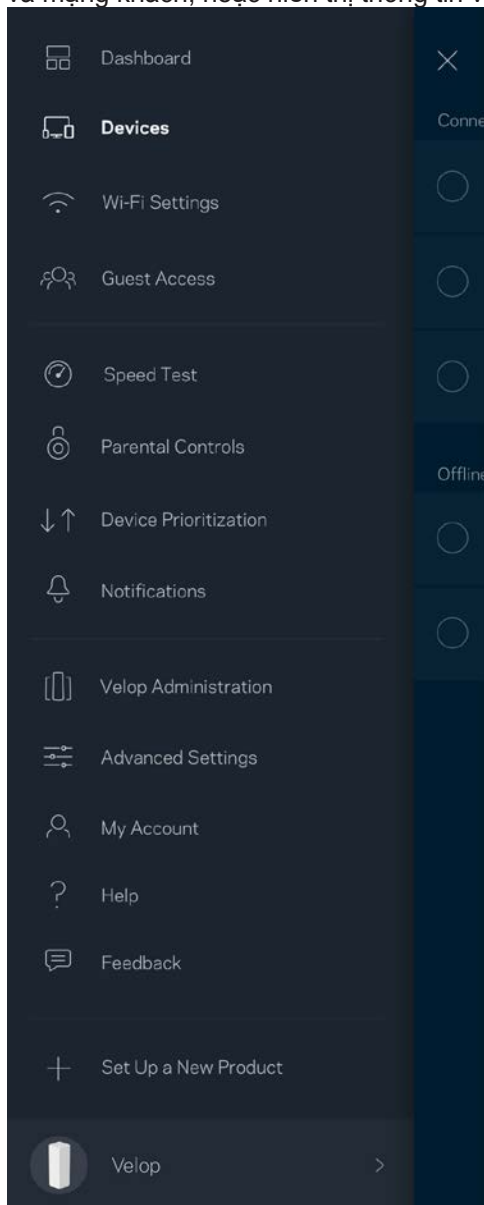

Để xem hoặc thay đổi chi tiết thiết bị

Từ màn hình Thiết bị, bạn có thể chỉnh sửa tên thiết bị và thay đổi biểu tượng thiết bị. Bạn cũng có thể ưu tiên thiết bị, đặt kiểm soát của cha mẹ và xem chi tiết Wi-Fi. Nhấn vào một thiết bị để xem chi tiết.

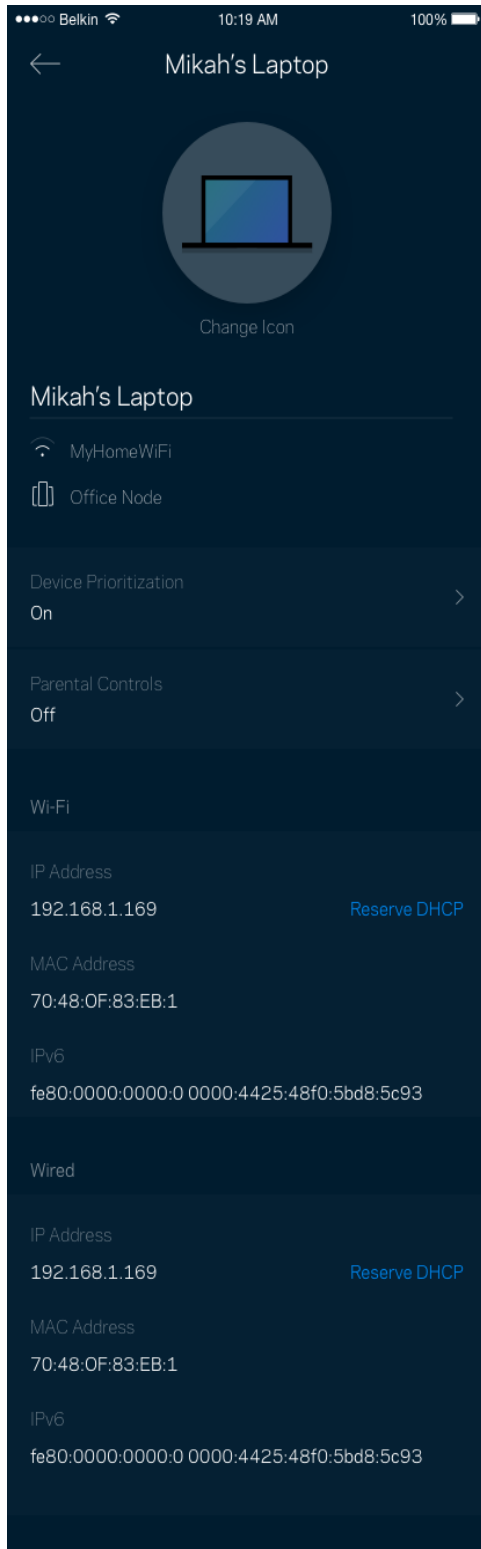

Cài đặt Wi-Fi

Xem hoặc thay đổi tên và mật khẩu Wi-Fi, và kết nối các thiết bị bằng cách sử dụng Wi-Fi Protected Setup™.

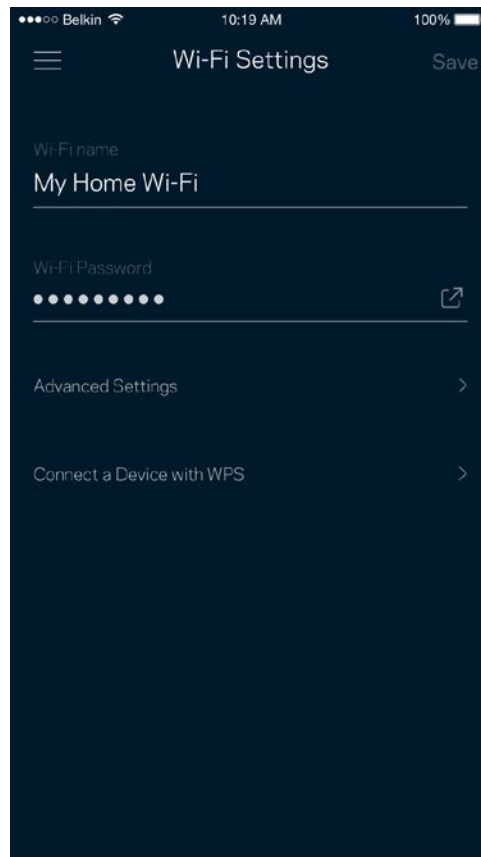
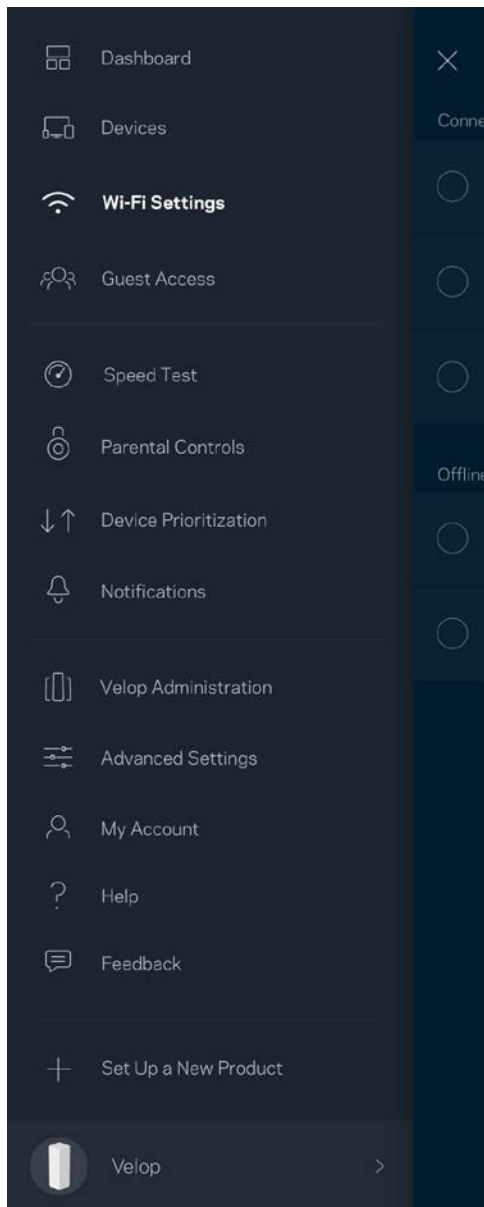

Cài đặt nâng cao

Người dùng nâng cao có thể thay đổi chuẩn bảo mật và chế độ Wi-Fi mặc định. Không thay đổi các cài đặt này trừ khi bạn có nhiều kinh nghiệm về mạng Wi-Fi. Tìm kiếm kênh sẽ tìm các kênh Wi-Fi mở nhiều nhất trong khu vực của bạn để bảo đảm bạn nhận được hiệu suất cao nhất từ hệ thống Velop. Nếu bạn có nhiều hơn một điểm nút trong hệ thống Velop, Tìm kiếm kênh sẽ tìm kênh tốt nhất cho từng điểm nút.

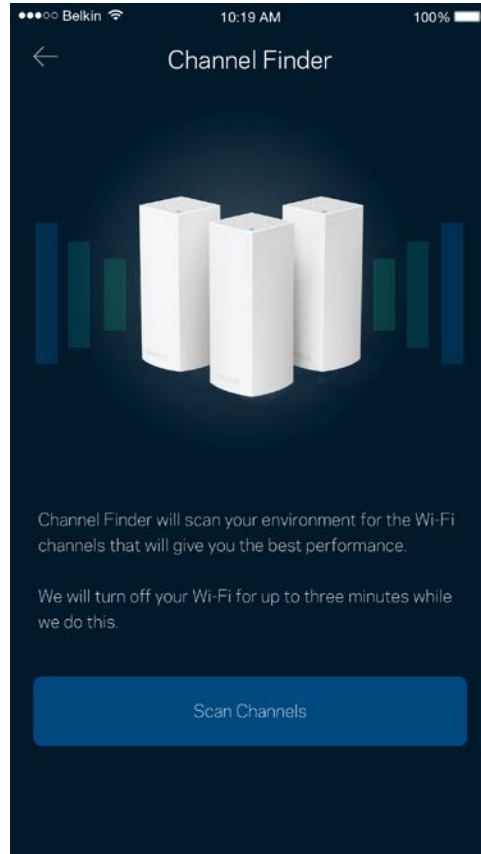
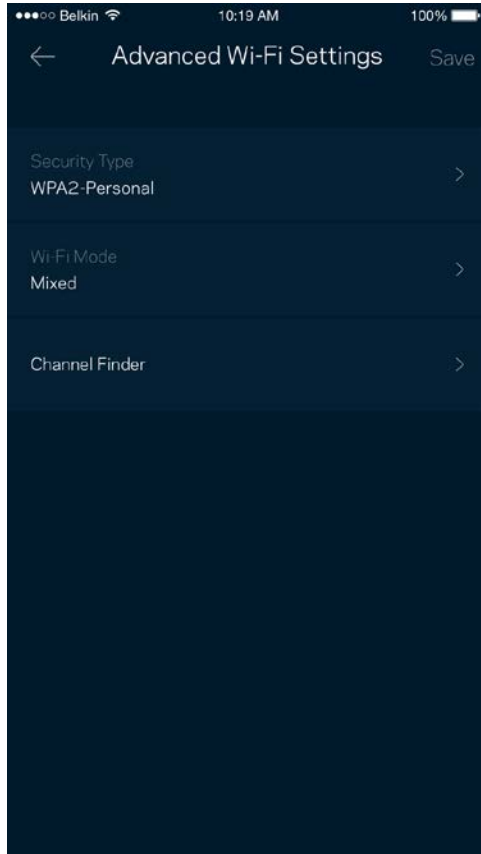

Kết nối thiết bị bằng WPS

Wi-Fi Protected Setup cho phép bạn dễ dàng kết nối các thiết bị không dây với Wi-Fi mà không cần tự nhập các cài đặt bảo mật.

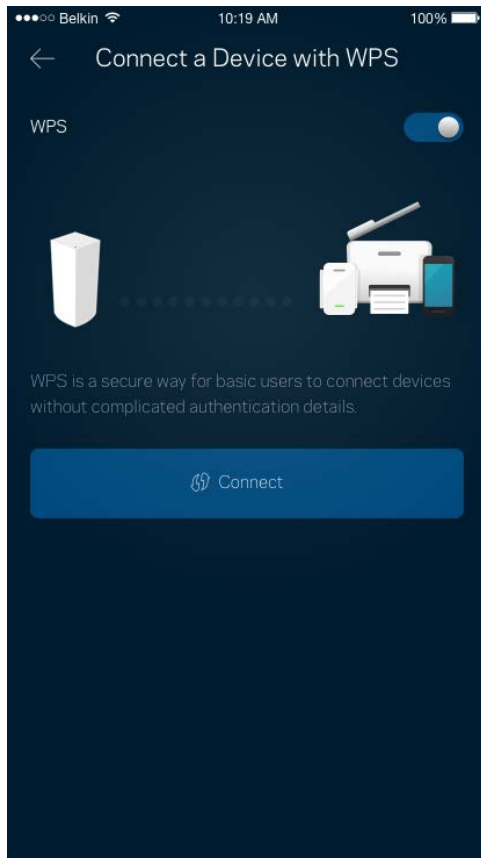

Truy nhập khách

Sử dụng Truy nhập khách để cho phép các vị khách truy cập Internet nhưng không truy cập được các tài nguyên khác trong Wi-Fi của bạn. Gửi mật khẩu bằng tin nhắn văn bản hoặc email.

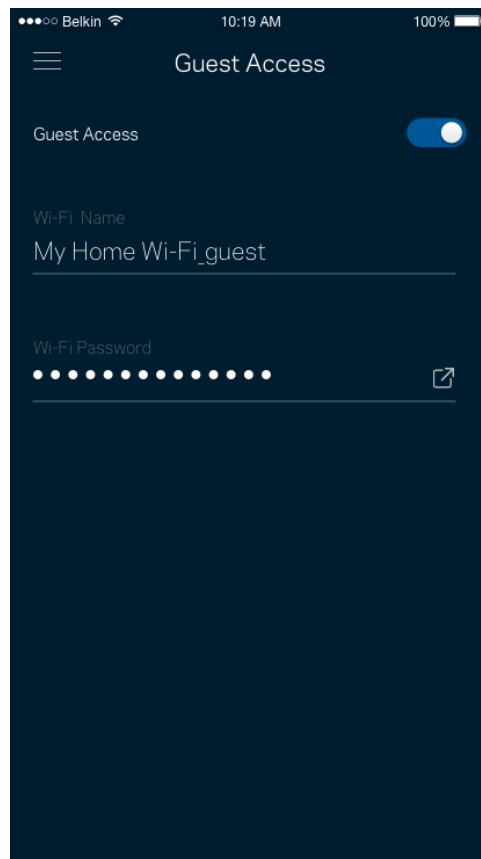
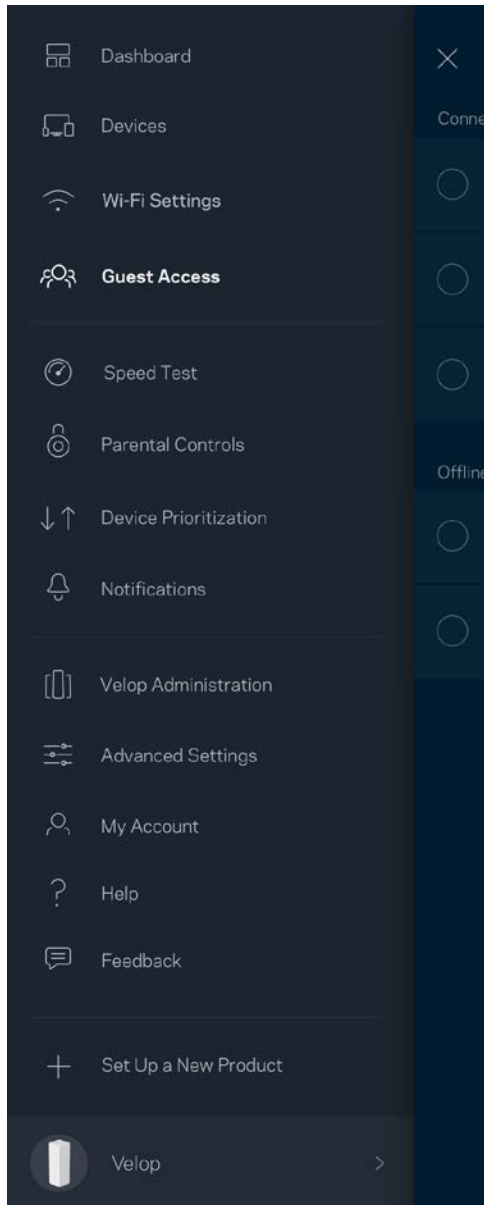

Kiểm tra tốc độ

Chạy kiểm tra tốc độ để chắc chắn rằng bạn đang nhận được tốc độ tương xứng với số tiền bỏ ra. Kiểm tra tốc độ cũng giúp ích cho tính năng Ưu tiên thiết bị vì kết quả sẽ quyết định cách phân bổ Wi-Fi cho các thiết bị được ưu tiên.

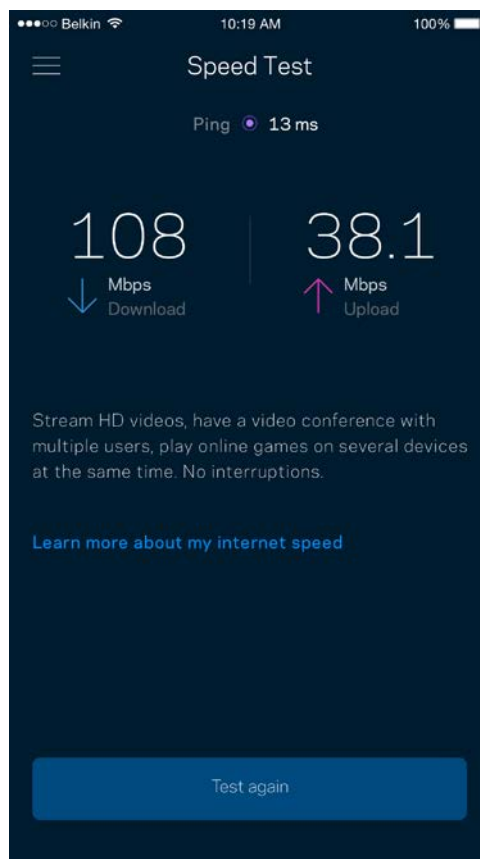
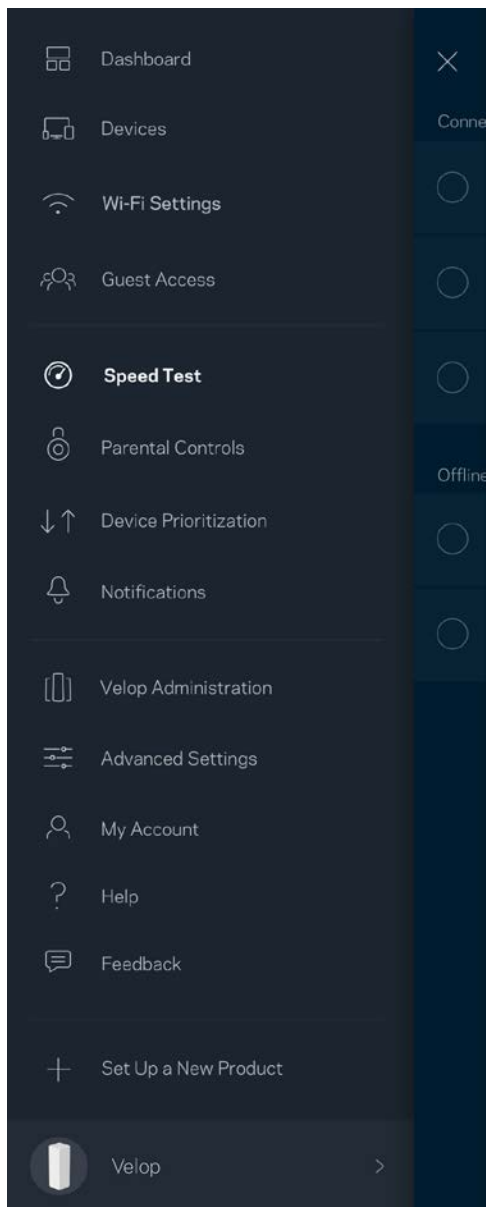

- Tốc độ tải xuống là tốc độ mà nội dung Internet được truyền về hệ thống Velop của bạn.
- Tốc độ tải lên là tốc độ mà bạn có thể tải nội dung lên Internet.

Lưu ý—Tốc độ kết nối Internet phụ thuộc vào nhiều yếu tố, bao gồm loại tài khoản ISP, lưu lượng Internet địa phương và toàn cầu, và số lượng thiết bị trong gia đình đang cùng chia sẻ kết nối Internet.

Kiểm soát của cha mẹ

Kiểm soát của cha mẹ cho phép bạn kiểm soát thời gian trẻ nhỏ lên mạng và những hoạt động của chúng trên mạng. Chặn Internet trên các thiết bị cụ thể hoặc chặn các trang web cụ thể.

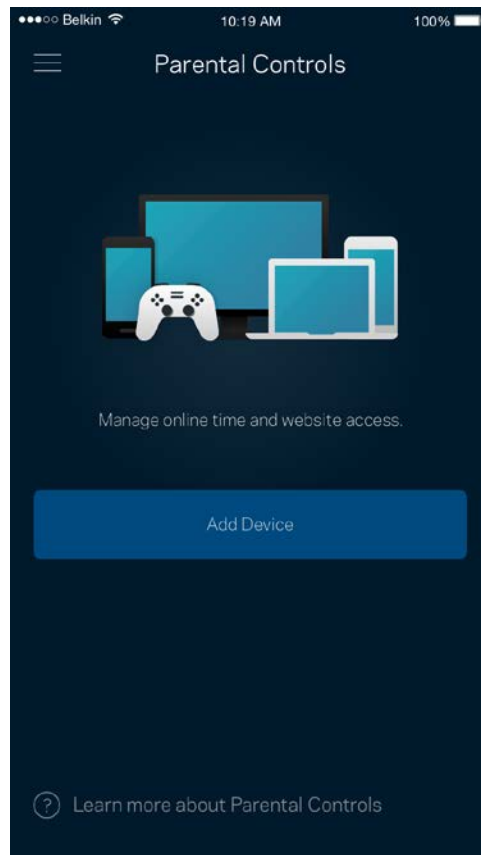
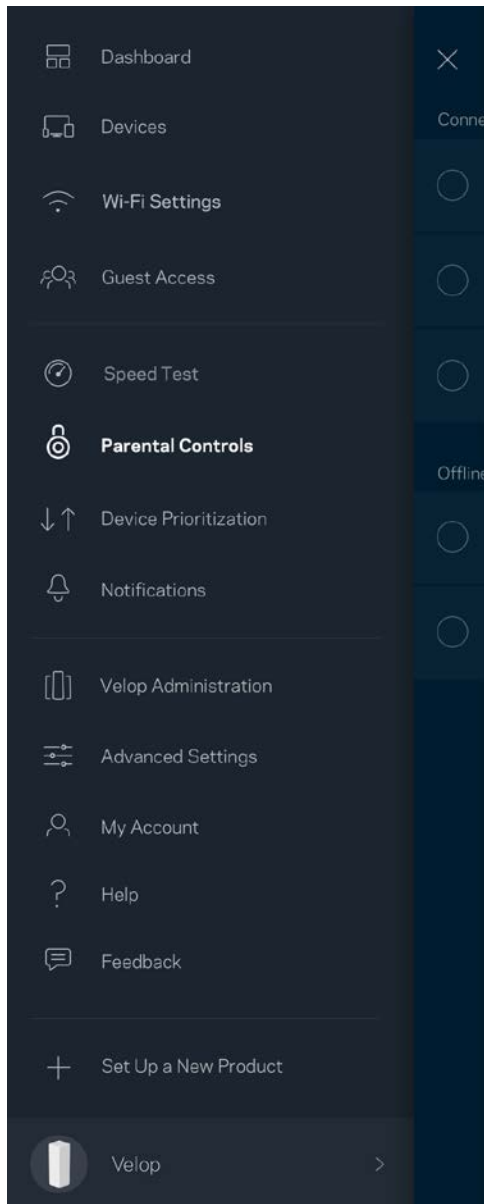

Ưu tiên thiết bị

Chọn tối đa ba thiết bị được ưu tiên sử dụng kết nối Internet. Các thiết bị đó – nối dây và/hoặc không dây – sẽ luôn có truy nhập tốt nhất khi kết nối. Velop sẽ chạy kiểm tra tốc độ để xác định cách thức phân bổ Wi-Fi hợp lý nhất cho các thiết bị được ưu tiên. Các thiết bị khác sẽ chia sẻ phần dung lượng còn lại. Các thiết bị được ưu tiên sẽ xuất hiện trên Bảng điều khiển.

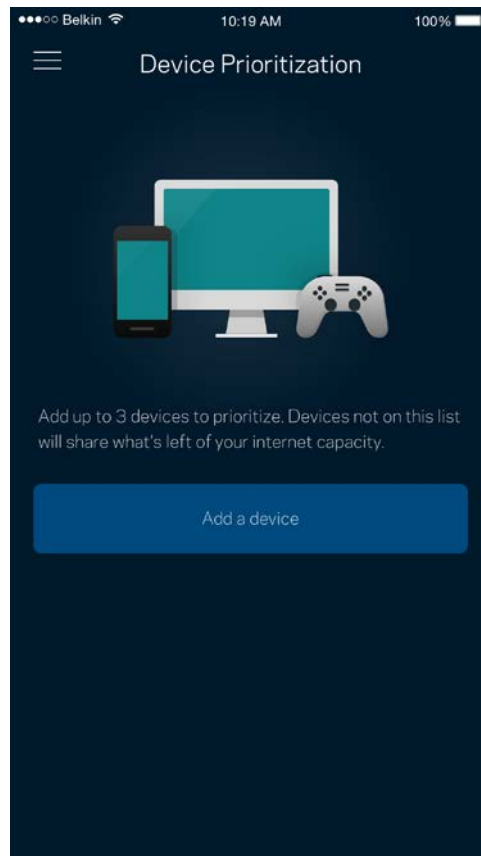
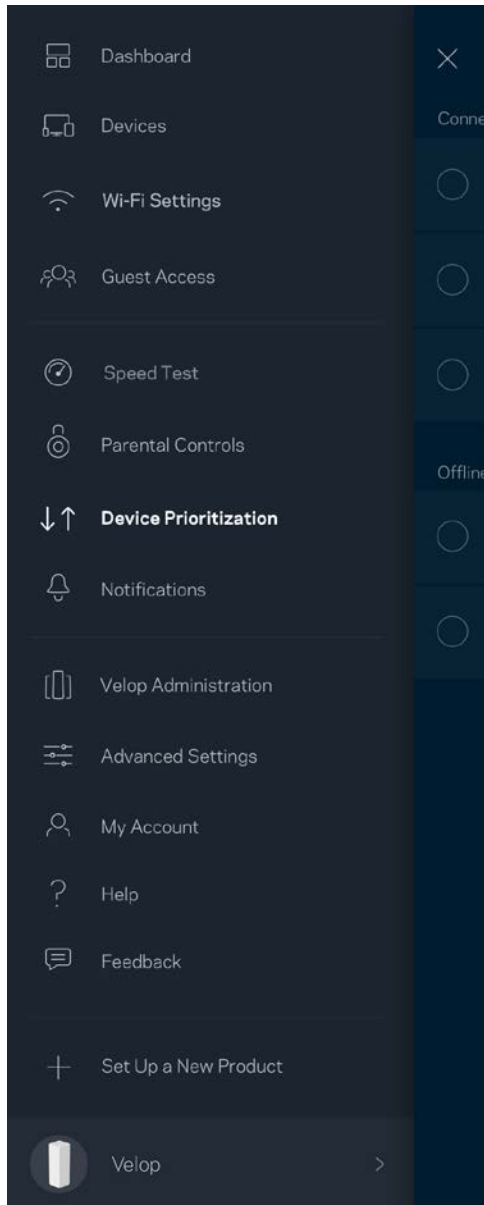

Thông báo

Velop có thể thông báo cho bạn khi điểm nút trong hệ thống ngoại tuyến. Bạn cũng có thể thiết lập để Velop thông báo khi một điểm nút được kết nối qua cáp Ethernet với một điểm nút khác và đã sẵn sàng để thiết lập. Bạn phải bật thông báo trong phần cài đặt của thiết bị di động để cho phép Velop thông báo cho bạn.

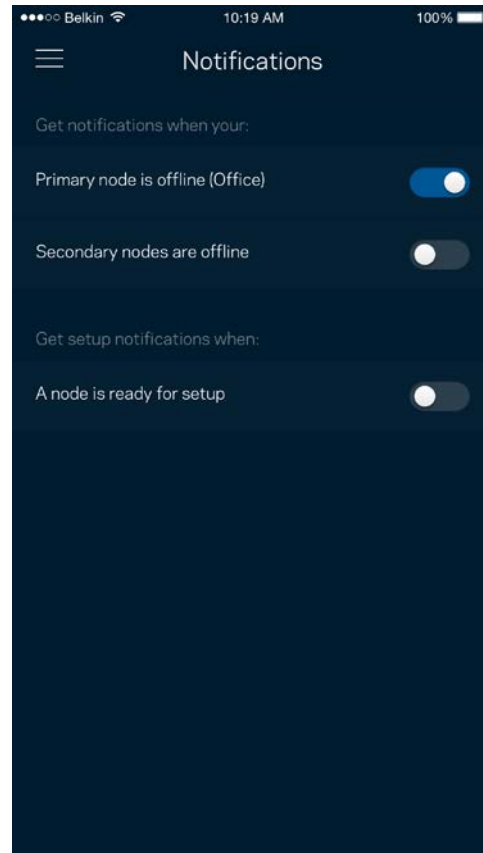
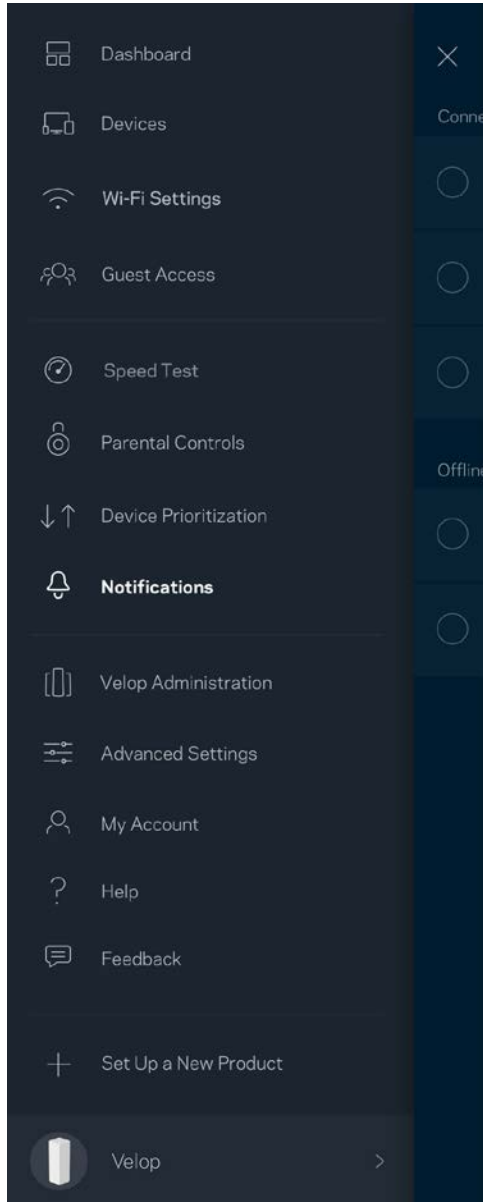

Quản trị Velop

Sử dụng màn hình Quản trị Velop để thay đổi mật khẩu quản trị và gợi ý, đồng thời kiểm tra nhiều loại mã định danh (mã sản phẩm, số sê-ri và địa chỉ IP) cho tất cả các điểm nút trong Wi-Fi của bạn.

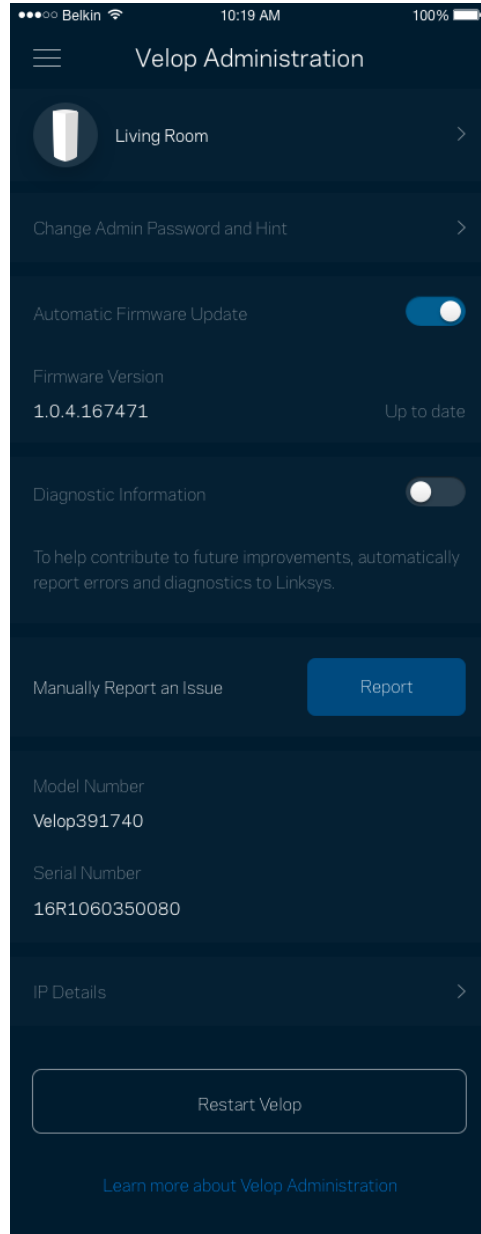
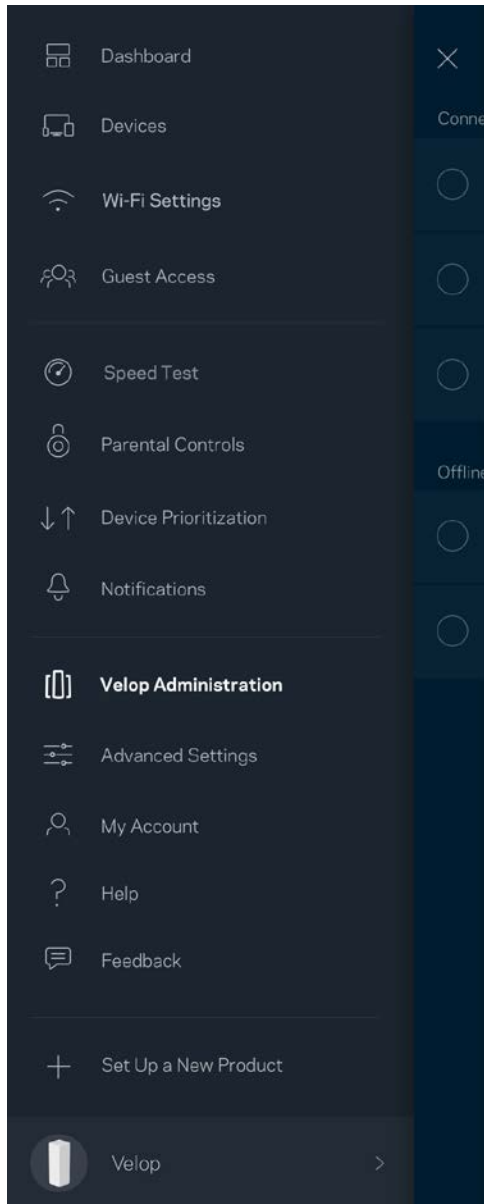

Chọn cho phép tự động báo cáo lỗi cho Linksys và góp phần cải thiện trải nghiệm Wi-Fi. Bạn cũng có thể tự báo cáo các vấn đề cụ thể cho Linksys.

Các thông tin sau đây sẽ được gửi cùng phần mô tả vấn đề của bạn:

<ul style="list-style-type: none">• Phiên bản ứng dụng	<ul style="list-style-type: none">• Loại đăng nhập (<i>đám mây: hiển thị địa chỉ email được liên kết, cục bộ: hiển thị "Velop admin"</i>)
<ul style="list-style-type: none">• Mã thiết bị	<ul style="list-style-type: none">• Loại kết nối WAN (<i>hiển thị Wi-Fi hoặc Ethernet</i>)
<ul style="list-style-type: none">• Phiên bản HĐH của thiết bị	<ul style="list-style-type: none">• Thời gian: ngày (<i>tháng/ngày/năm, giờ, múi giờ</i>)

Cài đặt nâng cao

Cài đặt Internet

Bạn có thể chọn cách thức hệ thống Velop kết nối với Internet. Mặc định là Cấu hình tự động – DHCP. Các loại kết nối khác tùy thuộc vào nhà cung cấp dịch vụ Internet của bạn hoặc cách thức mà bạn dự định sử dụng hệ thống Velop. Người dùng nâng cao có thể sử dụng Cài đặt bổ sung để sao chép các địa chỉ MAC và đặt MTU (đơn vị truyền tối đa).

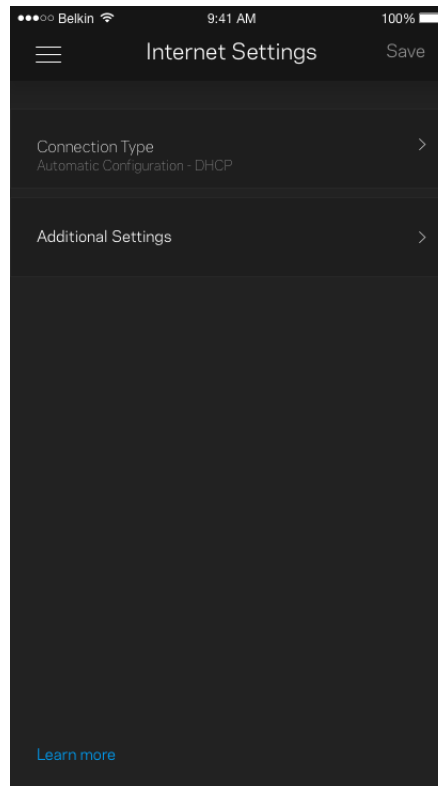
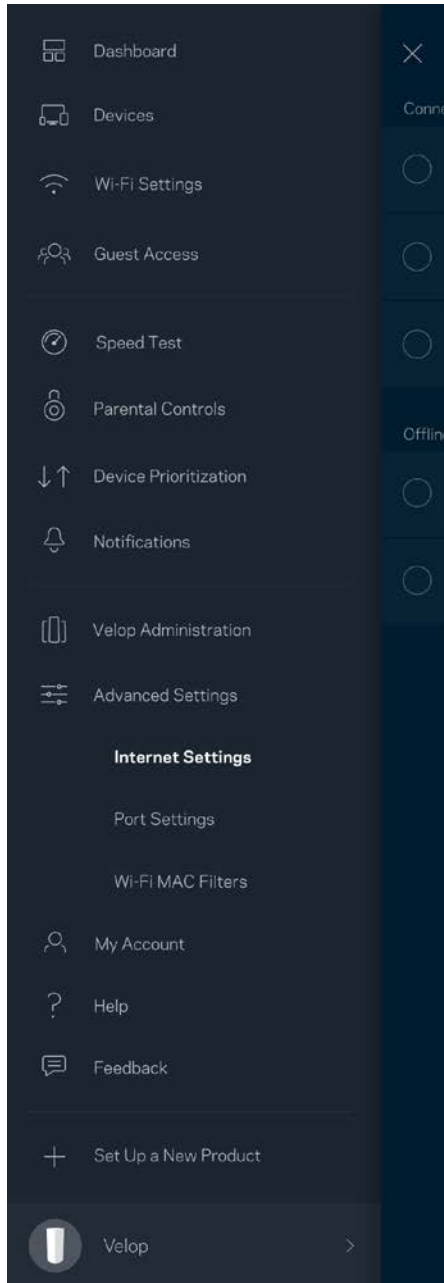

Cài đặt cổng

Chuyển tiếp cổng—cho một cổng đơn, nhiều cổng hoặc một dải cổng—chuyển lưu lượng gửi đến trên một cổng hoặc các cổng cụ thể tới một thiết bị hoặc cổng cụ thể trong Wi-Fi của bạn. Trong kích hoạt dải cổng, Velop theo dõi dữ liệu đi ra tại các số cổng cụ thể. Velop ghi nhớ địa chỉ IP của thiết bị đã yêu cầu dữ liệu để khi dữ liệu được yêu cầu trở về, nó sẽ được định tuyến trở lại đúng thiết bị đó.

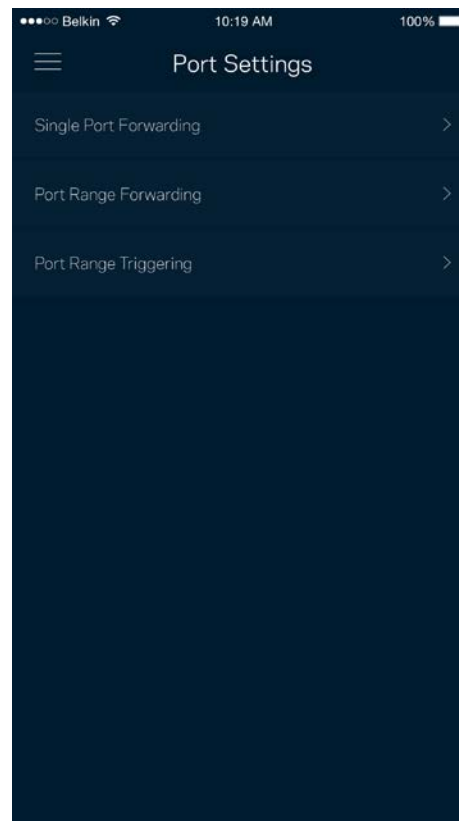
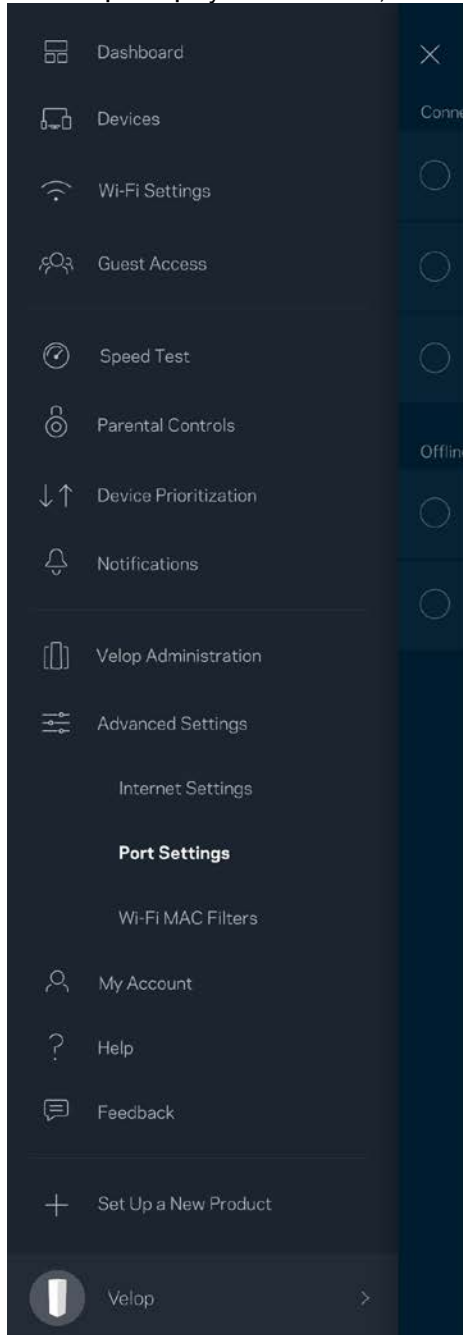

Lọc MAC Wi-Fi

Mỗi thiết bị mạng có một địa chỉ MAC (kiểm soát truy nhập phương tiện) duy nhất với 12 chữ số. Bạn có thể tạo một danh sách các địa chỉ MAC, sau đó cho phép hoặc từ chối truy nhập đối với các thiết bị trong Wi-Fi của bạn.

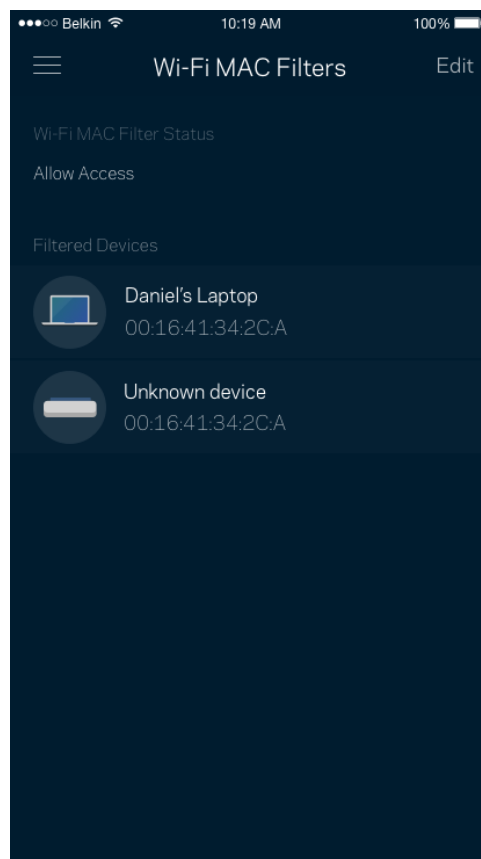
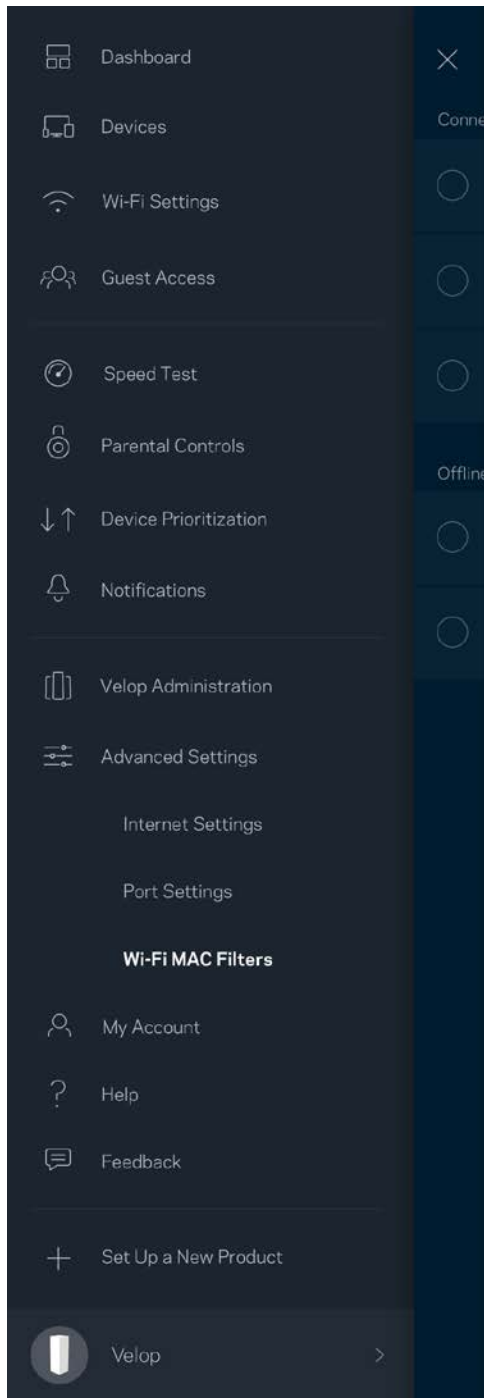

Tài khoản của tôi

Thay đổi mật khẩu tài khoản Linksys và chọn tham gia nhận các tin tức và ưu đãi mới nhất từ Linksys.

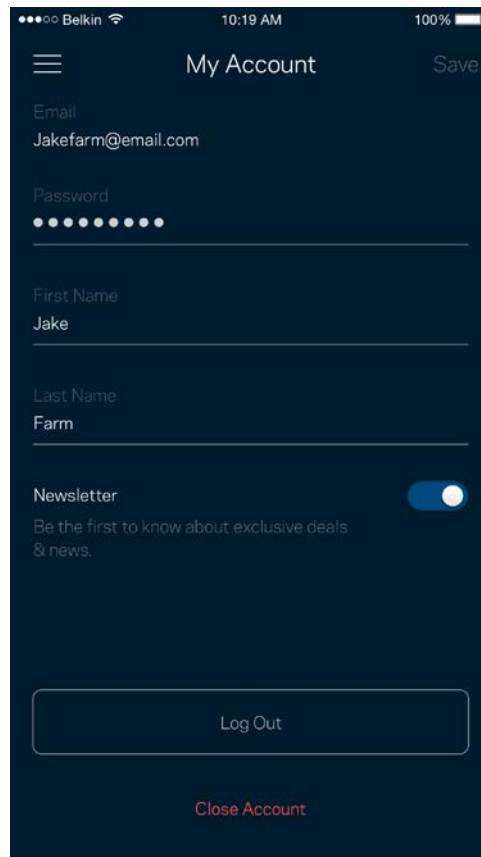
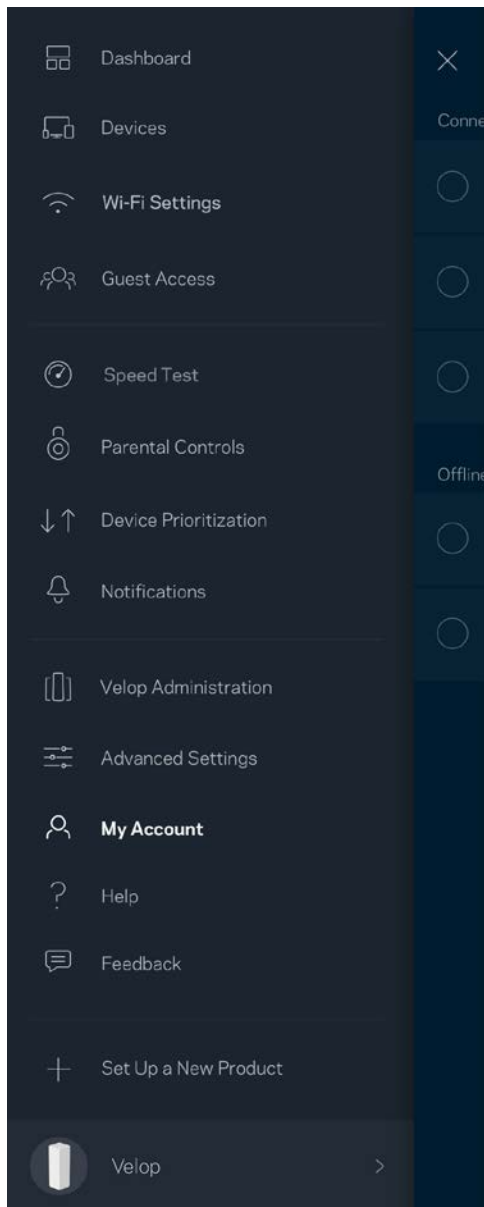

Trợ giúp

Bạn gặp vấn đề với ứng dụng? Chỉ cần thêm một chút thông tin về tính năng? Hãy nhấn Trợ giúp để được giải thích.

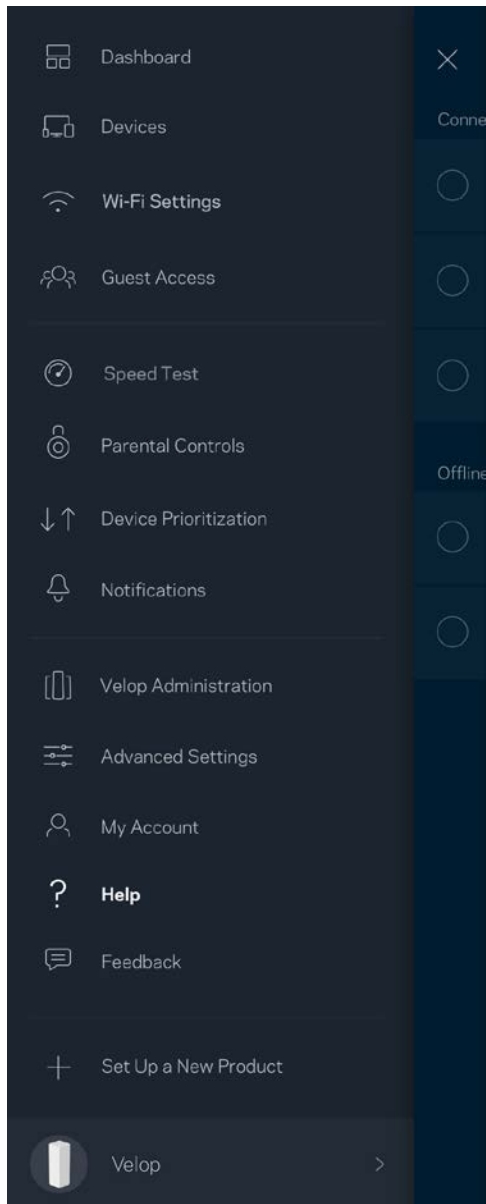

Phản hồi

Đây là nơi bạn cho chúng tôi biết suy nghĩ của bạn. Hãy xếp hạng ứng dụng trên cửa hàng ứng dụng, gửi đề xuất cho chúng tôi hoặc báo cáo vấn đề đang khiến bạn không có được trải nghiệm tốt.

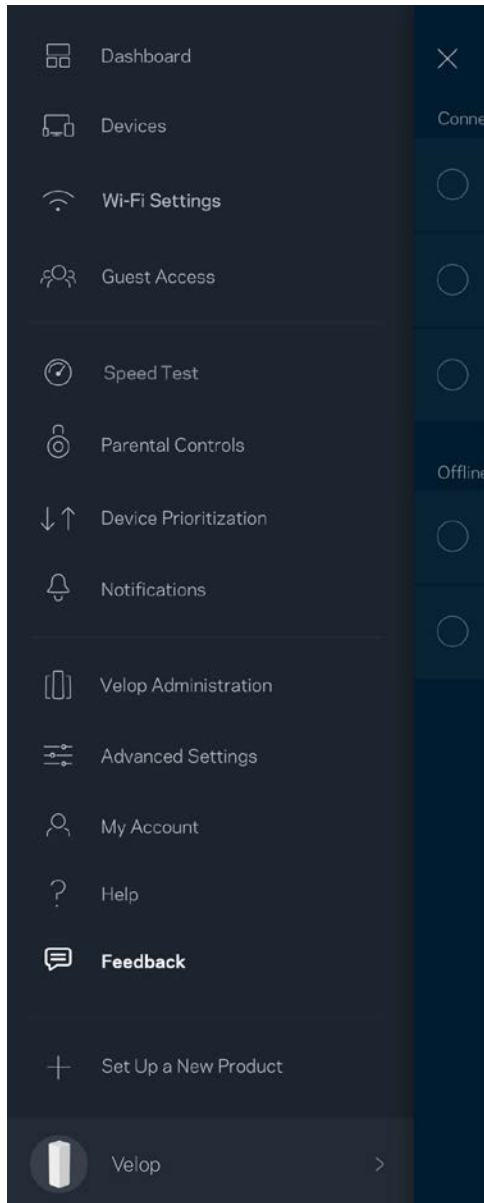

Kết nối trực tiếp với Velop

Nếu không kết nối với Internet, bạn vẫn có thể truy cập hệ thống Velop. Hãy kết nối với tên Wi-Fi của bạn, khởi chạy ứng dụng Linksys và nhấn **Đăng nhập bằng mã QR** quản trị ở phía dưới cùng màn hình. Bạn sẽ không thể truy cập tài khoản Linksys Wi-Fi khi không trực tuyến.

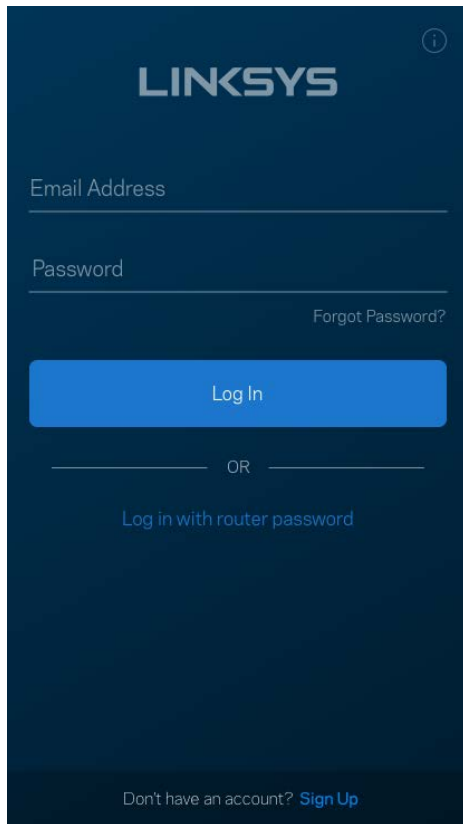

The image shows the Linksys login interface. At the top, the Linksys logo is displayed in white on a dark blue background. Below the logo, there are two input fields: "Email Address" and "Password". A "Forgot Password?" link is located below the password field. A prominent blue "Log In" button is centered below the fields. Below the button, the word "OR" is centered, followed by the text "Log in with router password". At the bottom of the screen, there is a link that says "Don't have an account? Sign Up".

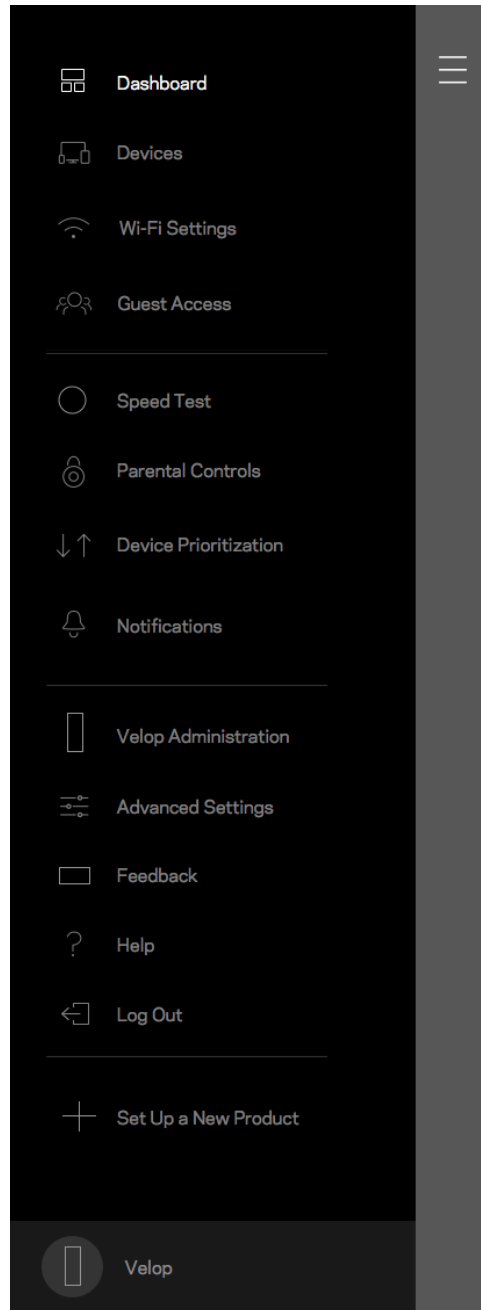

Mật khẩu quản trị Velop

Chúng tôi đã tạo một mật khẩu quản trị Velop an toàn trong quá trình thiết lập. Để thay đổi nó, hãy nhấn Quản trị Velop và Thay đổi mật khẩu quản trị và gọi ý.

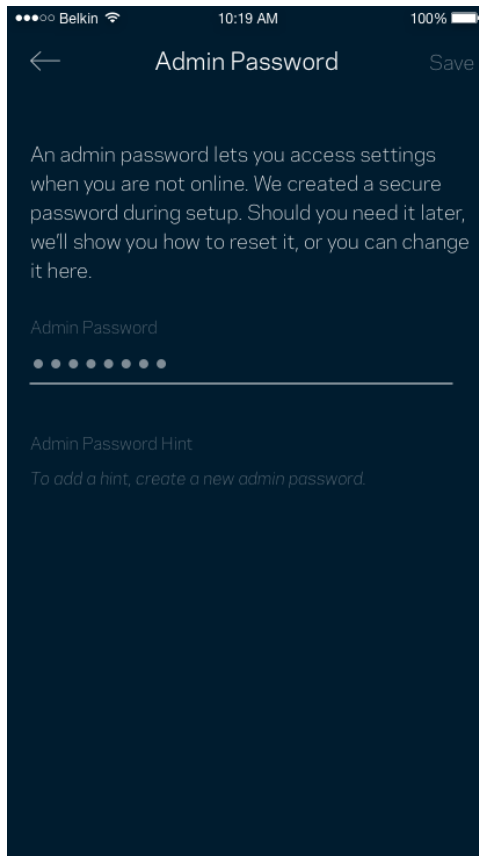

Để bảo đảm an toàn cho hệ thống Velop, chúng tôi sẽ gửi cho bạn một email thông báo khi có người thay đổi mật khẩu quản trị.

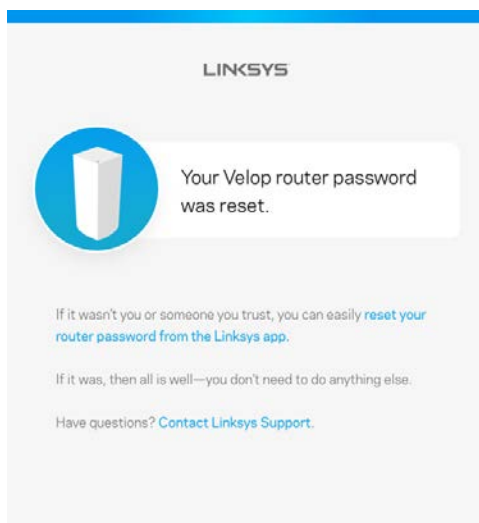

Cách khôi phục cài đặt gốc

Bạn sẽ không bao giờ cần phải khôi phục cài đặt gốc cho Velop—đây là một quy trình gây ra nhiều rắc rối. Khôi phục cài đặt gốc sẽ đưa hệ thống Velop của bạn về trạng thái khi xuất xưởng, khiến bạn phải thực hiện lại quá trình thiết lập. Mọi cài đặt mà bạn đã tùy chỉnh khi thiết lập và các cài đặt từ trước tới nay – mọi thông tin như: tên Wi-Fi, mật khẩu, chuẩn bảo mật – sẽ bị xóa. Tất cả các thiết bị không dây sẽ ngắt kết nối khỏi Wi-Fi của bạn.

Để khôi phục cài đặt gốc cho Velop:

- Khi điểm nút đang được cắm nguồn và đang bật, ấn và giữ nút Reset (Đặt lại) ở mặt dưới. Đèn ở mặt trên điểm nút sẽ chuyển sang màu đỏ rồi mờ dần. Giữ nút cho đến khi đèn tắt và sau đó bật sáng màu đỏ trở lại.

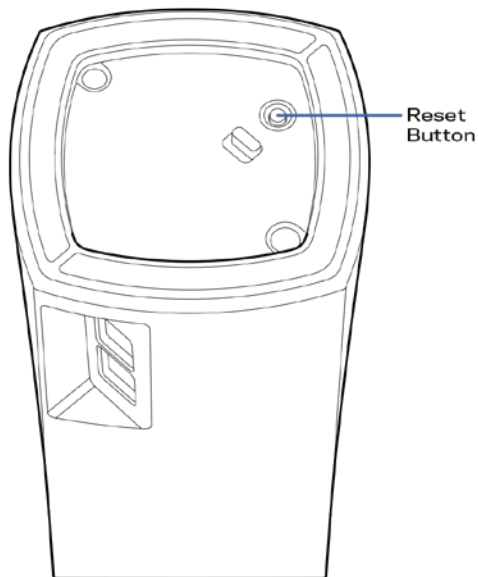

Lưu ý—Nếu bạn có nhiều hơn một điểm nút trong hệ thống Velop, có thể bạn sẽ cần phải khôi phục tất cả về cài đặt gốc. Bạn có thể làm việc này bằng cách khôi phục cài đặt gốc cho điểm nút chính; tất cả các điểm nút khác sẽ tự động khôi phục cài đặt gốc.

Thông số kỹ thuật

Linksys Velop

Tên sản phẩm	Velop
Mã sản phẩm	WHW01/VLP01
Tốc độ Cổng Thiết bị chuyển mạch	10/100/1000 Mbps
Tần số vô tuyến	2.4 GHz và 5 GHz
Số lượng ăng-ten	3
Cổng	Nguồn, Ethernet
Nút	Nguồn, Reset (Đặt lại)
Đèn LED	Một, đèn nhiều màu để thông báo nguồn điện và trạng thái
Tính năng bảo mật	WPA2-Cá nhân
Bit mã khóa bảo mật	Mã hóa tối đa 128-bit

Môi trường

Kích thước	3,1" x 3,1" x 5,5" (78,74 mm x 78,74 mm x 139,7 mm)
Trọng lượng thiết bị	0,71 pound (320 g)
Nguồn	12V, 1A
Chứng chỉ	FCC, IC, CE, Wi-Fi (IEEE 802.11a/b/g/n/ac)
Nhiệt độ hoạt động	32° đến 104° F (0 đến 40° C)
Nhiệt độ bảo quản	-4° đến 140° F (-20 đến 60° C)
Độ ẩm hoạt động	10% đến 80% độ ẩm tương đối, không ngưng tụ
Độ ẩm bảo quản	5 đến 90% không ngưng tụ

Lưu ý:

Để biết thông tin về các quy định, bảo hành và an toàn, vui lòng truy cập [Linksys.com/support/Velop](https://linksys.com/support/Velop).

Các thông số kỹ thuật có thể thay đổi mà không cần thông báo.

Hiệu suất tối đa lấy từ các thông số kỹ thuật của Tiêu chuẩn IEEE 802.11. Hiệu suất thực tế có thể thay đổi, trong đó công suất của mạng không dây, tốc độ truyền dữ liệu, phạm vi và vùng phủ sóng có thể thấp hơn. Hiệu suất phụ thuộc vào nhiều yếu tố, điều kiện và biến số như: khoảng cách tới điểm truy nhập, lưu lượng mạng, vật liệu và cấu trúc xây dựng, hệ điều hành sử dụng, kết hợp nhiều sản phẩm không dây, nhiễu và các điều kiện bất lợi khác.

Truy cập linksys.com/support/Velop để được trợ giúp từ bộ phận hỗ trợ kỹ thuật đã giành nhiều giải thưởng.

BELKIN, LINKSYS và nhiều tên sản phẩm và logo là thương hiệu của tập đoàn các công ty Belkin. Các thương hiệu của bên thứ ba được đề cập là tài sản của chủ sở hữu tương ứng.

© 2018 Belkin International, Inc. và/hoặc các công ty con. Bảo lưu mọi quyền.

LNKPG-00519 Rev A00